

# 取扱説明書

# SANYO

## 全自動電気洗濯機 家庭用

品番 ASW-800SB (8.0kgタイプ)



ASW-700SB (7.0kgタイプ)



このたびは、全自動電気洗濯機をお買い上げいただき、まことにありがとうございました。  
この取扱説明書をよくお読みになり、正しくご使用ください。  
保証書は必ず記入事項を確かめて、販売店からお受け取りのうえ、この説明書とともに大切に保管してください。

上手に使って上手に節電

### ご愛用者登録について

下記のURLよりご愛用者登録及びアンケートのご記入をお願いします。

<http://products.jp.sanyo.com/support/user/index.html>

# もくじ

## ご使用の前に

環境を配慮した使いかた 安全上のご注意.....	2
各部のなまえ 付属品.....	6
操作パネル部のはたらき.....	7
コースの使いわけ.....	9
コース利用の前に.....	10
■洗濯機の準備	■衣類の準備
■洗濯量と水量	■洗濯物の重さ(目安)
■記憶機能	■衣類の入れかた
■洗剤の入れかた・布量検知	
洗剤・漂白剤・ソフト仕上剤 (粉石けん).....	13
コースの運転内容 お好み設定できる内容.....	15

## 洗濯のしかた

日常の衣類の洗濯 ふたロックと解除方法.....	17
●標準コース	●おいそぎコース
●ちょっとコース	●念入りコース
●毛布コース.....	19
●ドライコース.....	21
●自分流コース.....	24
予約運転.....	25
風乾燥(化繊混紡 3kg まで).....	27
コース内容をお好みで設定する.....	29
風呂水を使う洗濯.....	31

## 必要なとき

このようなときは.....	33	
■洗濯液を2度使いたい	■終了ブザー音を消したい	
■洗濯・脱水槽内の水を排水したい	■運転途中に変更したい	
■すすぎの回数を1回に設定したい	■自動設定水量を調節したい	
■チャイルドロックを設定するには	■のりづけをしたい	
■凍結の恐れがあるとき		
故障かな?.....	36	
こんな表示がでたら 修理を依頼する前に.....	39	
お手入れ.....	41	
■本体	■給水口	■糸くずフィルター
■浄化フィルター	■風呂水吸水ホース	■風呂水吸水口
■洗濯・脱水槽	●槽洗浄コース / ●槽乾燥コース(黒カビを予防する).....	43
■ソフト仕上剤・洗剤投入容器	■排水口	

## その他

据え付け.....	44
点検.....	52
別売部品.....	53
アフターサービス.....	54
仕様.....	
長期使用製品安全表示制度に基づく本体表示について.....	

### ASW-700SBをお買い上げのお客さまへ

ASW-800SBの洗濯・脱水容量8kgに対して、ASW-700SBは7kgのため、水量・所要時間が異なりますが、使いかたは同じです。説明イラストは、ASW-800SBを使っています。

# 環境を配慮した使いかた

水

標準コース・給水量毎分15L

水量 { 約64L (ASW-800SB)  
約55L (ASW-700SB) } の場合で比較しています。

## ■風呂の残り湯を使う

風呂水を「洗い～すすぎ1」まで使用すると水道水  
のみに比べ、節水できます。31%

節水量(1回につき) (約78L (ASW-800SB)  
約69L (ASW-700SB))

## ■洗濯液を2度使う

洗濯液を2度使うとコース運転を2回するのに比べ、  
節水できます。33%

節水量(1回につき) (約55L (ASW-800SB)  
約47L (ASW-700SB))

## ■ためすすぎをする

ためすすぎは注水すすぎに比べ、すすぎ1回につき  
約37Lの節水ができます。29%

## ■まとめ洗いをする

洗濯回数が減り、節水できます。

■本製品は洗濯量に応じて無段階に水量を自動設定します。  
洗濯物を入れ、スタートすると布量センサーがはたらき、  
適切な水量を設定します。

電気

## ■まとめ洗いをする

洗濯回数が減り、節電できます。

■本製品は待機時消費電力(電源スイッチを切にした状態の  
電力)が 0<sup>ゼロ</sup> になっています。

洗剤

## ※ 軽い汚れの場合

### ●洗剤はいつもの半分にする

※軽い汚れとは、汗やほこりの様な脂分をほとんど含まない  
汚れのことです。

## ■洗濯液を2度使う 33%

洗剤量2回分が1回分で済みます。

## ■洗剤を使いすぎない



この製品は法律で表示を義務づけられた特定の化学物質<sup>【注1】</sup>を含有していません<sup>【注2】</sup>。

(JIS C 0950の電気・電子製品の特定の化学物質の含有表示方法に従って表示しております)

【注1】「鉛及びその化合物」、「水銀及びその化合物」、「カドミウム及びその化合物」、「六価クロム化合物」、  
「ポリプロモビフェニル」及び「ポリプロモジフェニールエーテル」の6種類の化学物質

【注2】対象の化学物質の含有率が基準値以下であることを意味します。また、除外項目は対象としておりません。  
<http://sanyo.com/environment/jp>

## 安全上のご注意 必ずお守りください ①

お使いになる人や他の人への危害、財産への損害を未然に防止するため、必ずお守りいただくことを説明しています。



**警告**

誤った取り扱いをすると、死亡や重傷  
を負う可能性が想定される内容です。



**注意**

誤った取り扱いをすると、傷害や物的損  
害のみが発生する可能性が想定される  
内容です。



してはいけない「禁止」内容のものです。



必ず実行していただく「強制」内容の  
ものです。

※お読みになった後は、お使いになる方がいつでも見られるところに必ず保管してください。

環境を配慮した使いかた

安全上のご注意

# 安全上のご注意 ②

## 警告

❌ **幼児には洗濯・脱水槽をのぞかせない  
本体の近くに台などを置かない  
子供など不慣れな方だけで使わせない**

(洗濯・脱水槽への落下、けがの原因)

❌ **回転中の洗濯・脱水槽に  
手などを入れない**

完全に止まるまでは、絶対に触らないでください。ゆるい回転でも洗濯物が手に巻き付くことがあります。(けがの原因)

特にお子さまにはご注意ください

❌ **絶対に分解・修理・改造はしない**

(火災・感電・けが・水もれの原因)

修理はお買い上げの販売店や別紙「お客さま相談窓口」に記載の「修理相談窓口」にお問い合わせください。

修理を依頼する前に 40

❌ **引火物を洗濯・脱水槽に入れない**

灯油・ガソリン・ベンジン・シンナー・アルコールなどやそれらの付着した洗濯物を絶対に入れたり近づけたりしないでください。  
(爆発・火災の原因)

❌ **火気を近づけない**

ローソク、タバコ、蚊取り線香など  
(火災・変形の原因)

❌ **ロックされた状態の上ぶたを  
無理に開けない**

(上ぶた・ロック機構の破損、けがの原因)

洗濯・脱水槽

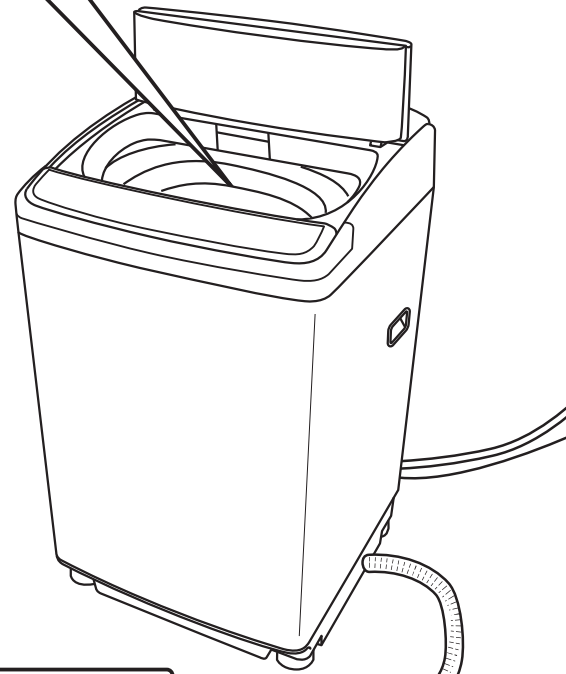

排水ホース

❗ **排水ホースの  
付け換えは  
必ず手袋をする**  
(けがの原因)

❌ **風呂水吸水ホースで  
灯油・ガソリンなど  
水以外のものを吸い  
込まない**  
(爆発・火災の原因)

❌ **浴室など湿気の多い場所  
には置かない  
お手入れなどで直接水を  
かけない**  
(感電・火災・故障・変形の原因)

## ⚠ 注意

### 本体について

- ⊘ 本体の上へのぼったり、物を置かない  
(変形・破損によるけがの原因)

### 運転前・運転中について

- ⊘ 運転中、本体の下に手足を入れない  
(けがの原因)

### 温水について

- ⊘ 50℃以上のお湯は使わない  
(感電・漏電の原因)

### 確認すること

- ⚠ 運転前は水栓を開き、水もれがないか確認する(水もれの原因)  
給水ホースのつなぎかた  49
- ⚠ 運転終了後は、必ず水栓を閉じる  
(水もれの原因)

### 電源コードの取り扱い

- ⚠ 電源プラグをコンセントから抜くときは、電源コードを持たずに必ず電源プラグを持って抜く  
(感電・ショート・発火の原因)



- ⚠ 長期間使わないときは、必ず電源プラグをコンセントから抜く  
(絶縁劣化による感電・漏電火災の原因)

- ⚠ 動かない・煙が出た・変な臭いがするなどの異常を感じたら、すぐに電源プラグをコンセントから抜き、お買い上げの販売店に点検・修理を依頼する

(感電・漏電・ショートによる火災の原因)

### 電源コード 電源プラグ アース

#### 電源コードや電源プラグの取り扱い

- ⊘ 傷んだ電源コードや電源プラグ、コンセントの差し込みがゆるい場合は使用しない  
(感電・ショート・発火の原因)
- 傷つけない、破損しない、無理に曲げない、たばねない
- 重い物をのせたり、はさみ込まない  
(破損して、火災・感電の原因)
- ぬれた手で抜き差しはしない  
(感電の原因)
- 延長コードは使用しない  
(火災・感電の原因)
- テーブルタップによるタコ足配線はしない  
(火災・感電の原因)

- ⚠ 定格15A以上・交流100Vのコンセントを単独で使う
- 電源プラグは根元まで確実に差し込む  
(火災・感電の原因)
- 定期的に電源プラグを乾いた布で拭き取る  
(ほこりがたまると湿気などで絶縁不良になり火災の原因)

- ⚠ お手入れの際は、必ず電源プラグをコンセントから抜く  
(けが・感電の原因)

- ⚠ アースを取り付ける  
(故障・漏電による感電の原因)  
必ず電気工事店や販売店に依頼してください。  
工事費は本体価格には含まれません。



# 安全上のご注意 ③

## ⚠️ 注意

### 風呂水を使うとき

❌ 風呂水を使うときは、本体が浴槽の水面より低い場所では使用しない  
(サイフォン現象により、水が出続ける原因)

❌ 浄化フィルターを浴槽に入れたまま風呂水吸水つぎ手ははずさない  
(サイフォン現象により水があふれ出し床をぬらす原因)

❌ 防水性のマット・シートや衣類、足拭きマットなどの固くて厚いもの、水を通しにくい繊維製品は、洗い・すすぎ・脱水・風乾燥をしない

(洗濯物の飛び出し、異常振動によるけが、本体・壁・床などの破損、衣類の損傷などの原因)

#### <防水性衣類の確認方法>

衣類に口を当て、息を吹き付けて息が通らない場合は、防水性衣類です。



#### 例

足拭きマットなど固くて厚いもの、寝袋、オムツカバー、サウナスーツ、ウエットスーツ、雨ガッパ、カーベットのスキーウェア、ウインドブレーカー、自転車・バイク・自動車などのカバー、防水シート その他 (防水性の水を通しにくいもの)

### 脱水のご注意

#### ■普通の洗濯物を脱水した場合

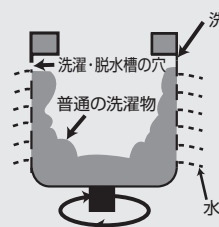

洗濯物の水は洗濯・脱水槽の穴から抜け出る

#### ■防水性の衣類や繊維製品を脱水した場合

防水性の衣類や繊維製品

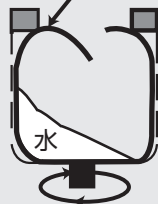

洗濯・脱水槽が回転しても水が防水性の衣類や繊維製品から抜けられないため、水が片寄って大振動を引き起こす



洗濯・脱水槽が高速回転しても水が防水性の衣類や繊維製品から抜けられないため、水が上に移動して大きな振動とともに飛び出る

### お願い

- ご使用後は必ず水栓を閉めてください。万一の水もれを防止するためです。
- 雷が発生したときは、早めに電源プラグをコンセントから抜いてください。落雷により故障することがあります。
- すすぎ・脱水中にふたがロックされない場合、脱水中にロックを解除しても脱水槽が回転している場合、「E4E」を表示した場合は、直ちに使用を中止し、修理を依頼してください。

# 各部のなまえ

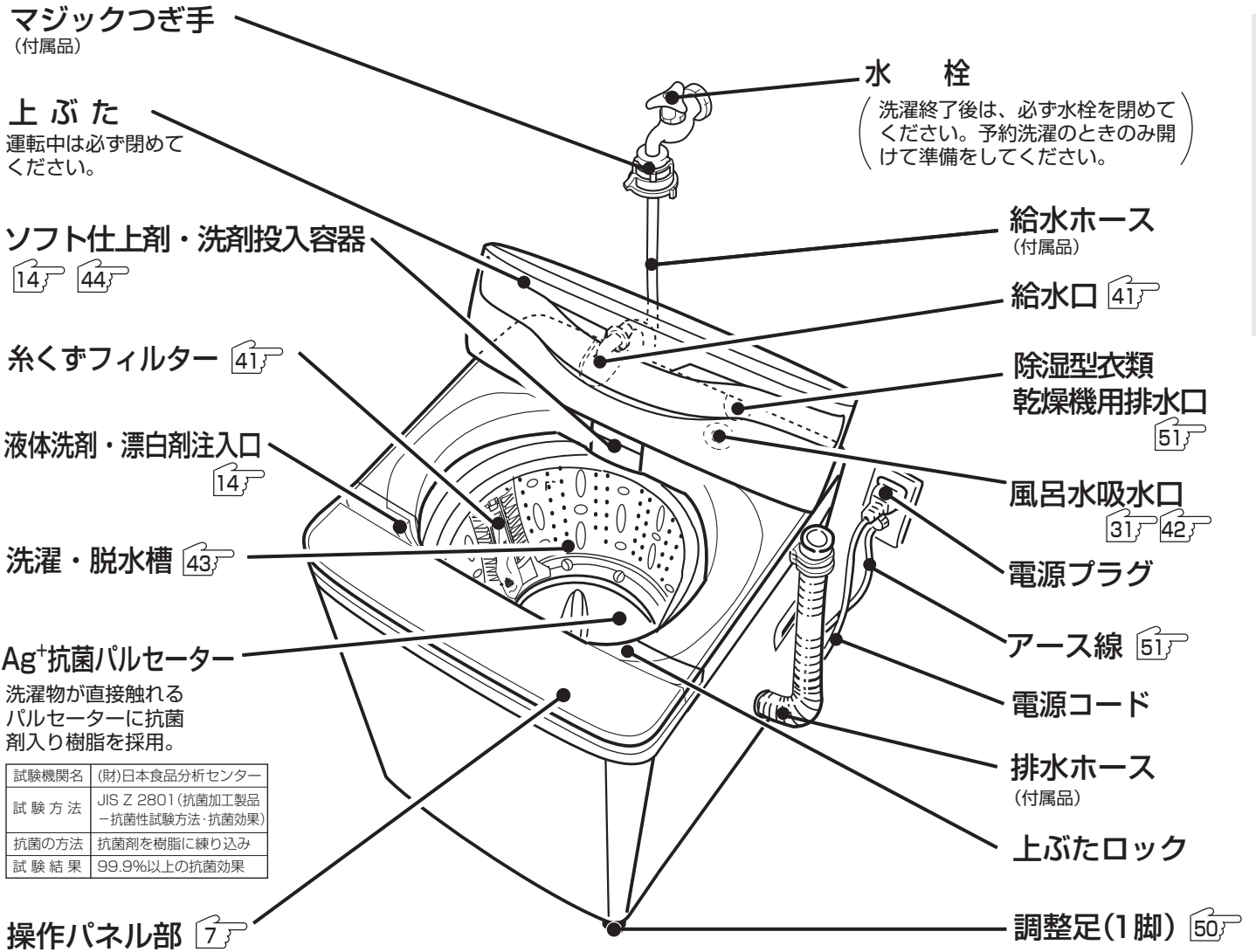

安全上のご注意

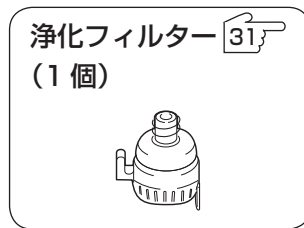
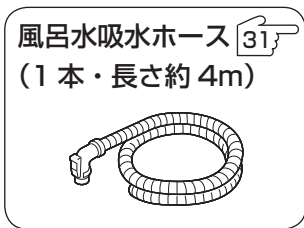
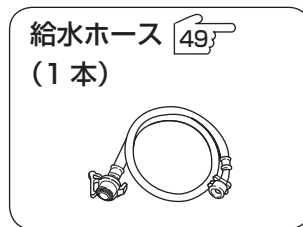
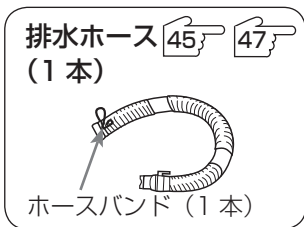

各部のなまえ

## ■付属品



# 操作パネル部のはたらき

## 洗剤の目安

- 水量に応じた洗剤量の目安を表示しています。
-  はコンパクト洗剤 (水30Lに対し20g)のスプーンを基準にしています。  
(すりきり1杯約40gのもの)
- その他の洗剤 

## ■残り時間表示

- 運転中は、残り時間を表示
- (例) 残り2時間20分の場合



## ■予約時間表示

- 今から何時間後に洗濯を終了するかを表示
- (例) 2時間後に終了する場合



## ■お知らせ表示

- 異常が発生したときに、表示点滅とブザーでお知らせします。 
- (例) 給水しない場合

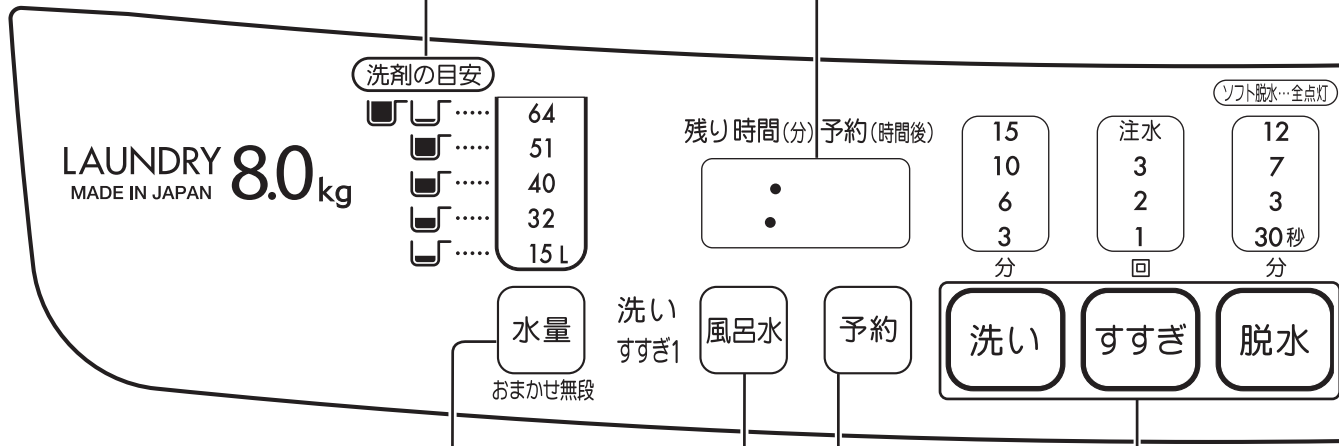

## 水量

- お好みの水量に切り換えるときにコースによっては、選べない水量があります。 



## 風呂水

- お風呂の残り湯で洗濯するとき
- 風呂水利用で異常が発生したときに点滅で表示 

## 予約

- 今から何時間後に運転を終了させるか選びます。

## 洗い・すすぎ・脱水

- 時間・すすぎ回数の変更、洗いのみ・脱水のみを設定するときに 
- 運転中の行程を点滅、残りの行程を点灯で表示
- ソフト脱水を選ぶときは、脱水時間を全て点灯させてください。 





## スタート／一時停止

- スタートするときに
- 一時停止するときに  
再び押すと運転を再開します。

## 電源 切/入

- 電源の「入」「切」に使用します。
- オートオフ機能
  - 運転が終了すると自動的に切れます。
  - 残水排水プログラム設定時は、10分後に切れます。[35](#)
  - スタートせずに放置していると10分後に切れます。
- 電源を入れると記憶しているコース内容が点灯します。[12](#)

## 各種機能

■終了ブザー音を消す [33](#)

■洗濯・脱水槽内の水を排水する [33](#)

■自動設定水量を調節する [34](#)

■凍結防止のために残水を排水する [35](#)

運転終了9分後に、自動的に洗濯・脱水槽内の残水を排水します。



## 風乾燥 [27](#)

- 洗濯物の干し時間を短縮させたいときに
- 乾燥するものに応じて時間を選びます。

## コース

- 洗濯物の汚れや種類に応じて選びます。
- 繰り返し押すたびにコースが切り換わります。

## ふたロック表示

- 点灯中……上ぶたはロックされ開きません。
- 点滅中……ロック解除中です。しばらくすると解除します。
- 消灯中……上ぶたを開けることができます。

解除方法 [17](#)

# コースの使いわけ

## コースの選びかた

### 洗濯物の種類

### 使用できる洗剤類

## 日常の衣類

#### 一般の衣類(例)

Tシャツ、タオル類、パジャマ、くつ下  
ワイシャツ、下着、ズボンなど

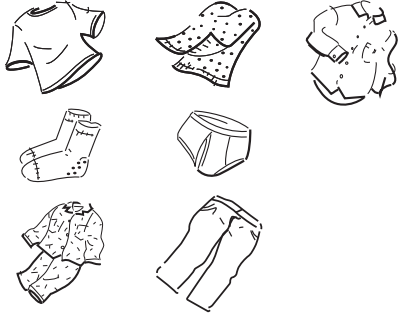

くつ下、下着、アンダーシャツ、  
ハンカチなど

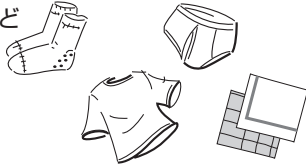

標準コース 17分 普段の汚れに

おいそぎコース 17分 軽い汚れを手早く

念入りコース 17分 がんこな汚れをきれいに

自分流コース 24分 自分の運転のしかたを記憶させる

ちょっとコース 17分 少量の衣類(約500g以下)を手軽に洗いたいときに



## 大物

のある

ふとんや毛布などの大物(例)

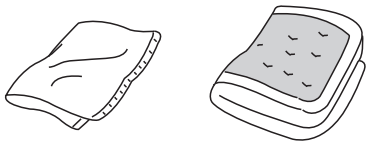

毛布コース 19分

掛けふとんや毛布を洗濯したいときに



## デリケートな衣類

#### デリケート衣類(例)

セーター、カーディガン、ランジェリー類、スカート  
ブラウス、学生服、スラックスなど

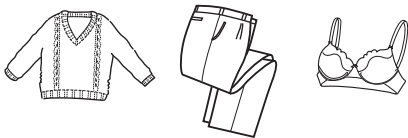

ドライコース 21分

取り扱い絵表示が、

の衣類、

ウールのセーター、シルク製品などの  
デリケートな衣類を洗うときに使います。



## 洗濯・脱水槽のお手入れ

洗濯物はいれないでください

槽洗浄コース 43分

洗濯・脱水槽内を洗濯槽クリーナーを  
使ってカビを洗浄し、洗濯・脱水槽内  
の湿気を飛ばしてカビを予防するときに

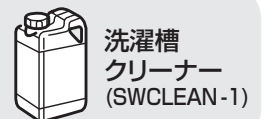

槽乾燥コース 43分

洗濯・脱水槽内の湿気を飛ばしてカビを予防するときに

洗濯・脱水槽内に黒カビが発生すると  
洗濯物に茶かっ色または、黒い汚れが  
つくことがあります。

# コース利用の前に①

## 洗濯機の準備

■詳しくは、「据え付け」をご覧ください。44~51

■風呂水利用するとき 31

- 1 排水ホースを排水できる状態にする  
●排水ホースの抜けがないか確認してください。
- 2 給水ホースをつなぎ、水栓を開ける  
●マジックつぎ手や給水ホースの接続部などから水もれがないか確認してください。
- 3 アースと電源プラグを取り付ける

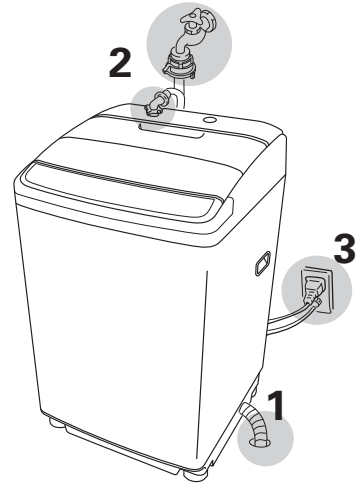

## 衣類の準備

### 飲料水、化粧水が付着した衣類を長時間放置しない

- まれにピンク色に変色することがありますので、すぐ洗い流してください。

### 泥や砂、髪の毛・ペットの毛は落とす

- 本体の故障を防ぐためです。



### ポケットの中に何も入っていないかを確認する

### カーテンフック、ワイシャツのプラスチッククリップなどは必ず取り除く

- 排水経路にゴミや異物が詰まったり、衣類や本体を傷め、異常音・故障の原因になります。

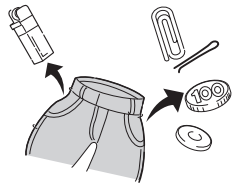

### 糸くずや毛玉が気になるもの、毛羽立ちしやすいもの

- 裏返してください。
- 糸くずが気になる衣類は、タオル、バスタオルと分けて洗ってください。
- 市販の洗濯ネット（細かい網目）に入れて洗うと糸くずの付着を防止する効果があります。



### 傷みやすい衣類は市販の洗濯ネットに入れ、ドライコースで洗う

- レースのついた衣類、ランジェリー、ナイロンストッキング、化繊のうす物など。
- ワイヤー入りのブラジャーは、必ず洗濯ネット（細かい網目）に入れてください。ワイヤーが飛び出し、本体や他の衣類を傷めます。
- 大きめの洗濯ネットを使用したり、複数の洗濯ネットを入れた場合は、振動が大きくなったり、脱水ができないことがあります。  
→一時停止して洗濯・脱水槽内の片寄りを直してください。

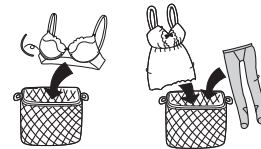

洗濯ネットに衣類を詰め込みすぎないでください。

### ひもは結ぶ マジックテープは止める ボタンは留める ファスナーは閉める



- 衣類や本体を傷める原因になります。

### 色ものと白ものは分けて洗う

- 色移りを防ぐためです。  
ジーンズ・赤色や紺色などの衣類など

### 衣類の取り扱い絵表示をチェックする

- 衣類の取り扱い絵表示に従って洗ってください。



## ⚠ 注意



防水性のマット・シートや衣類、足拭きマットなどの固くて厚いもの、水を通しにくい繊維製品は、洗い・すすぎ・脱水・風乾燥をしない

(洗濯物の飛び出し、激しい振動や転倒によるけが、本体・壁・床などの破損、衣類の損傷、水もれ被害などの原因) 5

# コース利用の前に②

## 洗濯量と水量

( )内は、ASW-700SBの場合

水量	標準 おいそぎ 自分流 念入り	ちょっと	ドライ	毛布
64L (55L)	8kg以下 (7kg以下)	———	1.5kg以下	毛布………4.5kg以下 (4.2kg以下) 綿毛布………6kg以下 夏掛けふとん…1.8kg以下 羽毛掛けふとん…1.8kg以下
51L	6kg以下	———		
40L	4kg以下	———	0.8kg以下	———
32L	2kg以下	———	0.2kg以下	
15L	0.5kg以下	0.5kg以下	———	

●洗濯量は、JIS（日本工業規格）規定の布地を使用した場合のものです。洗濯物の厚さ・大きさ・種類により洗える量が変わります。布の動きが悪いようであれば、洗濯量や水量(多めに)を調節してください。

コース名	自動設定水量(L)	切り換え 可能水量(L)
標準 おいそぎ 自分流 念入り	布量検知をします  洗濯量に応じて水量を 無段階に自動設定します。	64 (55) 51 40 32 15
ドライ	40	64 (55) 51 40 32
毛布	64 (55)	64 (55) 51



### お知らせ

- 「槽洗浄」コースは、64(55)L、「ちょっと」コースは、15Lに自動設定します。水量変更はできません。
- 自動設定水量が少ない・多いと感じるときは、設定を変えることができます。洗濯する前にあらかじめ設定してください。👉34
- 「最終脱水行程」「お好み脱水のみ」の設定は、水量変更できません。
- 水量変更設定の際、電源を切っても設定内容は記憶しています。

## 洗濯物の重さ(目安)



くつ下  
混紡 約50g



ブリーフ  
綿 約50g



アンダーシャツ  
綿 約130g



セーター  
約400g



スラックス  
約400g



パジャマ上・下  
綿 約500g



ワイシャツ  
混紡 約200g



ブラウス  
約200g



バスタオル  
綿 約300g



ジーンズ  
綿 約600g



作業着上・下  
混紡 約800g

## 記憶機能

「標準」「おいそぎ」「自分流」「念入り」コースを運転すると自動的に運転したコースを記憶します。

(スタートから40秒後にコースを記憶します)

再び



を押すと記憶しているコースが表示され、



を押すだけでワンタッチスタートできます。

停電時や電源プラグをコンセントから抜いた場合も、記憶しています。

購入時は、「標準」コースを記憶しています。

風呂水

風乾燥

と洗い・脱水時間、すすぎ回数の変更内容は記憶しません。

洗い・脱水時間、すすぎ回数、風乾燥時間を記憶させたい場合は、「自分流」コースをご利用ください。

## 衣類の入れかた

水に浮きやすいものやかさばるものから先に入れてください。

洗濯物が浮いていたら、一時停止して洗濯液に押し込み、水を十分含ませてください。

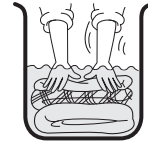

- カーテンなどの大物、ジーンズ・柔道着など厚手の衣類
- 水に浮きやすいもの  
(細かい編目の洗濯ネットに入れたもの・フリースなど化繊100%あるいは混紡衣類)
- 洗濯物を入れすぎないでください。

- ・給水時に水が飛び散り床がぬれる
- ・汚れがよく落ちない
- ・脱水時にはみ出して衣類や本体が破損する原因

コース利用の前に

## 洗剤の入れかた・布量検知

1

洗濯物を入れ、



を押す

2

コース

で使用するコースを選び

スタート一時停止

を押す

- 水なし状態でパルセーターが動き、布量を計ります。(布量検知)
- 検知後、水量ランプが点灯するとともに残時間を表示し、給水が始まります。

3

給水が始まってから、洗剤を入れる

### 粉末合成洗剤

- 洗剤容器の使用量の目安に従って入れてください。
- 洗剤の溶け残り防止のため、「洗濯・脱水槽」内に均等に入れてください。

### 液体洗剤

- 水量に応じて「液体洗剤・漂白剤注入口」に入れてください。14



### 布量検知のお知らせ

「標準」「おいそぎ」「自分流」「念入り」コースで布量検知をします。

- 洗濯・脱水槽内にあらかじめ水が入っている場合や洗濯物がぬれている場合は布量を重めに判定します。

水が底から約5cm以上入っている場合やお好み設定で「すすぎ」からスタートした場合は、布量検知をしないで、64L(ASW-800SB) 55L(ASW-700SB) を表示します。

洗濯量に応じた水量を設定してください。

- 衣類によっては水量が多くなったり、少なくなることがあるため、「水量」で調整してください。

### 洗剤の目安

■	.....	64
■	.....	51
■	.....	40
■	.....	32
■	.....	15L

水量は無段階のため、洗濯・脱水槽内に入る実際の水量とは、異なることがあります。



# 洗剤・漂白剤・ソフト仕上剤

## 使用量(目安)

水 量	洗濯量	合成洗剤							粉石けん	酸素系液体漂白剤		
		水30Lに 対し →	粉末		液体					40g	20mL	40mL
			20g	25g	10mL	20mL	25mL	40mL 中性洗剤				
64L (ASW-800SB)	8kg以下		43g(30g)	53g(37g)	21mL	43mL	53mL	85mL	85g	43mL	85mL	
55L (ASW-700SB)	7kg以下		37g(26g)	46g(32g)	18mL	37mL	46mL	73mL	73g	37mL	73mL	
51L	6kg以下		34g(24g)	43g(30g)	17mL	34mL	43mL	68mL	68g	34mL	68mL	
40L	4kg以下		27g(19g)	33g(23g)	13mL	27mL	33mL	53mL	53g	27mL	53mL	
32L	2kg以下		21g(15g)	27g(19g)	11mL	21mL	27mL	43mL	43g	21mL	43mL	
15L	0.5kg以下		10g(7g)	13g(9g)	5mL	10mL	13mL	20mL	20g	10mL	20mL	

- 「おいそぎ」コースでの洗剤量は、( )を参照ください。
- 「ドライ」コースでの洗剤量は、洗剤容器の使用量の目安に従ってください。  
メーカーにより洗剤の標準使用量(水30Lに対し〇〇g)が記載されていないものもあります。  
洗剤の使用量は、洗剤容器の使用量の目安に従ってください。



### お知らせ

- 洗剤により計量スプーンの大きさは異なります。  
計量スプーンの目安は、コンパクトタイプの粉末合成洗剤(30L当たり約20g)のスプーン(一杯が約40gのもの)を基準にしています。
- 洗剤は、洗濯量と汚れの程度に応じて入れてください。
  - ・ 軽い汚れの場合は洗剤量を控えめに、汚れが多い場合は洗剤量を増やしてください。
  - ・ 洗剤は、入れすぎないようにしてください。すすぎが不十分になり衣類に残ります。
  - ・ 特に液体洗剤は、軽い汚れでは泡が多くでます。洗剤を入れすぎないようにご注意ください。
- 溶けにくい洗剤は十分に水で溶かしてから入れてください。
- 固まった洗剤は砕いてから入れてください。

## 粉石けん

あらかじめ溶かしてからご使用ください。

### 洗濯機で直接溶かす場合

- 1 「おいそぎ」コースで  
水量「15L」・洗い「3分」を設定する
- 2 を押す
- 3 給水が止まったら粉石けんを洗濯・脱水槽内に入れ、  
上ぶたを閉める
- 4 運転終了後、洗濯物を入れて で使用する  
水量を設定し、お好みのコースで洗濯を行う

### 溶けにくい場合

- 1 容器に約30℃のぬるま湯を  
約5L入れる
- 2 十分かきまわしながら、  
粉石けんを少しずつ入れる
- 3 固まったり、粒が残ったりしないように  
よくかきまぜ、洗濯・脱水槽に入れる
- 4 洗濯物を入れ、上ぶたを閉める
- 5 で使用する水量を設定し、お好みの  
コースで洗濯を行う

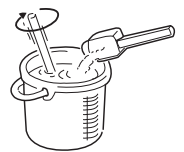

### お知らせ

- 粉石けんは、合成洗剤に比べ洗濯物に残りやすく黄ばみや臭いの原因になります。すすぎは十分に行ってください。
- 使用量が多すぎたり、水温が低いと完全に溶けずに衣類に残ったり、ホースや洗濯・脱水槽内に残った粉石けんが浮き上がり洗濯物を汚すことがあります。その場合は、別売の洗濯槽クリーナー(SWCLEAN-1)を使って「槽洗浄」コースでお手入れしてください。
- 予約洗濯時は、粉石けんを使用しないでください。



## 液体洗剤・漂白剤

液体洗剤と液体漂白剤は、「液体洗剤・漂白剤注入口」  
粉末漂白剤は、「洗濯・脱水槽」内に入れてください。

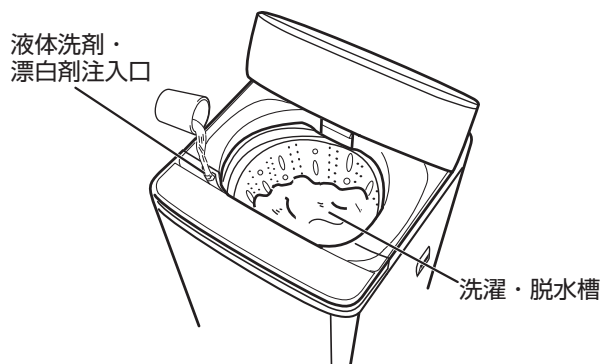

### 液体洗剤

溶けやすくするため、洗剤と同量の水で  
うすめてください。



### 漂白剤

#### 液体漂白剤

液体漂白剤の2倍の量の水でうすめてください。  
洗いの給水が始まってから、静かに注いでくだ  
さい。

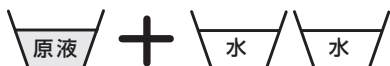

#### お知らせ

- 塩素系漂白剤を直接洗濯・脱水槽に入れたり、洗濯物にかけないでください。変色・布破れの原因になります。
- 予約時は酸素系漂白剤を使用してください。
- 操作パネル部にこぼさないようにしてください。

#### 粉末漂白剤

洗剤と一緒に洗濯・脱水槽に入れてください。

#### ご注意

漂白剤の使用量と使いかたは、容器の表示に  
従ってください。

## ソフト仕上剤

「ソフト仕上剤・洗剤投入容器」に入れてください。  
洗濯前に入れておくと、最終のすすぎで自動的に  
投入されます。

- すすぎ回数が1回でも自動的に投入されます。

### 1 「ソフト仕上剤・洗剤投入容器」を引き出し、 図の箇所にソフト仕上剤を入れる

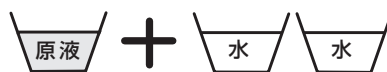
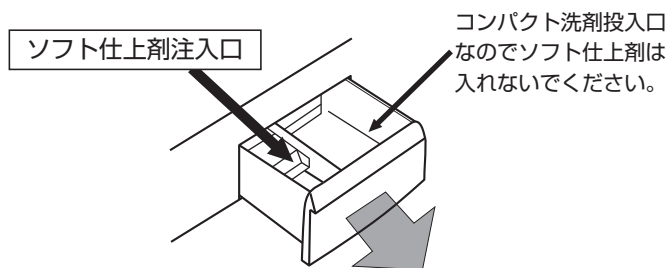

濃縮タイプは、2倍の水でうすめ、よく溶かして  
から入れてください。(固まる恐れ)

### 2 「ソフト仕上剤・洗剤投入容器」を閉める

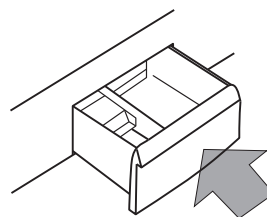

#### 使用量の目安

( )内は、ASW-700SBの場合

水量	64L(55L)	51L	40L	32L	15L
水30Lに 対し →	7mL	15mL(13mL)	12mL	9mL	7mL
	10mL	21mL(18mL)	17mL	13mL	11mL
	20mL	43mL(37mL)	34mL	27mL	21mL



#### お知らせ

- 「ソフト仕上剤注入口」の満量位置以上に入れないでください。  
ソフト剤がすぐ流れ出て、洗濯物に直接かかりシミになる場合があります。
- ソフト仕上剤を入れた後、長時間(12時間以上)放置しないでください。ソフト仕上剤が固まる場合があります。
- 操作パネル部にこぼさないようにしてください。
- すすぎ給水中に「ソフト仕上剤・洗剤投入容器」を開けると水がこぼれるため、開けないでください。

# コースの運転内容

※はASW-700SBの場合

## 自動設定の内容

コース	容量(以下)	水位	洗い(約)	すすぎ	脱水(約)	所要時間(約)
標準 17	8kg ※7kg	64L ※55L 51L 40L 32L 15L  おまかせ無段	7~8分	2回 〔シャワー+ため〕	6分	25~35分 ※25~34分
おいそぎ 17			5~6分	注水2回 〔シャワー+注水〕	4分	21~27分 ※21~26分
念入り 17			10~12分	注水2回	7分	41~51分 ※41~50分
自分流 24			設定内容による			
ちょっと 17	0.5kg	15L	7分	ため1回	4分	20分
毛布 19	毛布:4.5kg ※4.2kg 綿毛布:6.0kg ふとん:1.8kg	64L ※55L 51L	12分	注水2回	7分	51~52分 ※51分
ドライ 21	1.5kg	64L ※55L 51L 40L 32L	4分	注水2回	1分	23~27分 ※23~26分
槽洗浄 43	—	64L ※55L	つけおき11時間 + 洗い5分	注水2回 + シャワー45秒	30分	約12時間

コース	所要時間(約)
槽乾燥 43	30分

槽乾燥は、コース内容を変更できません。

### ご注意

- 所要時間は、水道水圧・排水条件により変わります。給水量が毎分15Lのときの目安です。
- 自動設定の内容は、表示している数値と異なる場合があります。

## お好み設定できる内容

洗 い	すすぎ	脱 水
消灯 15分 10分 6分 3分	消灯 注水3回 3回 注水2回 2回 注水1回 1回	消灯 12分 7分 3分 30秒 ソフト脱水(全点灯)
		消灯 3分 30秒

槽洗浄は、コース内容を変更できません。

## すすぎの種類

すすぎの前に排水して、脱水します。

### シャワーすすぎ



洗濯・脱水槽をゆっくり回し給水と排水を同時に行いすすぐ

### ためすすぎ



設定水位まで給水後、水をためてすすぐ

### 注水すすぎ



設定水位まで給水後、水を注水しながらすすぐ

## 絵表示について

 40°C以下で洗濯機で洗濯ができる	 塩素系漂白剤による漂白はできない
 40°C以下で洗濯機の弱水流で洗濯ができる	 洗濯機で脱水するときは、短時間にする
 30°C以下で弱い手洗いがよい	 ハンガーなどに干すのがよい
 水洗いはできない	 平らなところに広げて干すのがよい
 ドライクリーニングができる	 日陰で平らなところに広げて干すのがよい

# 日常の衣類の洗濯

## 標準コース

綿素材の下着など、普段着の洗濯をしたいときに

## おいそぎコース

軽い汚れの衣類を手早く洗濯したいときに

## ちょっとコース

少量の衣類(約500g以下)を手軽に洗濯したいときに

### 500gの例



### 子供のどろんご汚れをさっと洗いたいとき

子供用	アウターシャツ(綿)	約100g×1枚
	Tシャツ(綿)	約100g×1枚
	ズボン(綿)	約100g×1本
	ブリーフ(綿)	約50g×3枚
	くつ下(混紡)	約30g×1足

### 幼児の食べこぼしをさっと洗いたいとき

	ベビーウェア(綿)	約100g×2枚
	インナーシャツ(綿)	約50g×2枚
	スタイ(よだれかけ)(綿)	約50g×2枚

### お知らせ

ランジェリー類は洗わないでください。10

## 念入りコース

がんこな汚れをきれいに洗濯したいときに

### お知らせ

- 「標準」「念入り」コースは、洗いの始めに「インバーターQuick洗浄」をします。
- シャワーすすぎ時、給水量が少なく(約毎分5L以下)すすぎ具合が不十分なときは、自動的にためすすぎを1回追加します。

### インバーターQuick洗浄 について…

洗剤のパワーを最大限に引き出して洗います。高濃度の洗濯液を繊維の奥まで浸透させるため、少ない水量から「かくはん」を始め、水を追加しながら洗います。

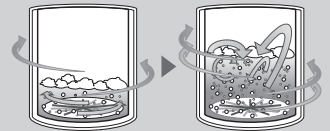

### ご注意

- 洗剤は入れすぎると泡が立ちすぎたり、すすぎが不十分になります。入れすぎないようにしてください。

# ふたロックと解除方法

「すすぎ」「脱水」「風乾燥」「槽乾燥」「チャイルドロック設定」時は、ふたロックがかかります。

- ふたロック中は (●ふたロック中) が点灯します。

「チャイルドロック」設定・解除方法 34

### ■運転中の場合

スタート一時停止 を押し、「ピピッ」と音がするまでお待ちください。

- 洗濯・脱水槽が停止し、(●ふたロック中) が消灯すると上ぶたが開けられます。

### ■電源が「切」の場合

電源 (電源 切/入) を押ししてください。

- (●ふたロック中) が消灯すると、上ぶたが開けられます。
- 運転中に電源プラグをコンセントから抜いたり、停電するとふたがロックされたままになります。

- (●ふたロック中) 解除時間
- 洗濯・脱水槽が回転中に (スタート一時停止) を押したときや (電源 切/入) を押したときは、(●ふたロック中) が点滅します。洗濯・脱水槽の回転が止まってから、(●ふたロック中) の消灯とともにふたロックを解除します。(通常約30秒)
- 洗濯・脱水槽が回転中に (電源 切/入) を押した場合、ふたロックが解除するまでのボタンも受け付けません。この場合、(【:】) が点滅します。

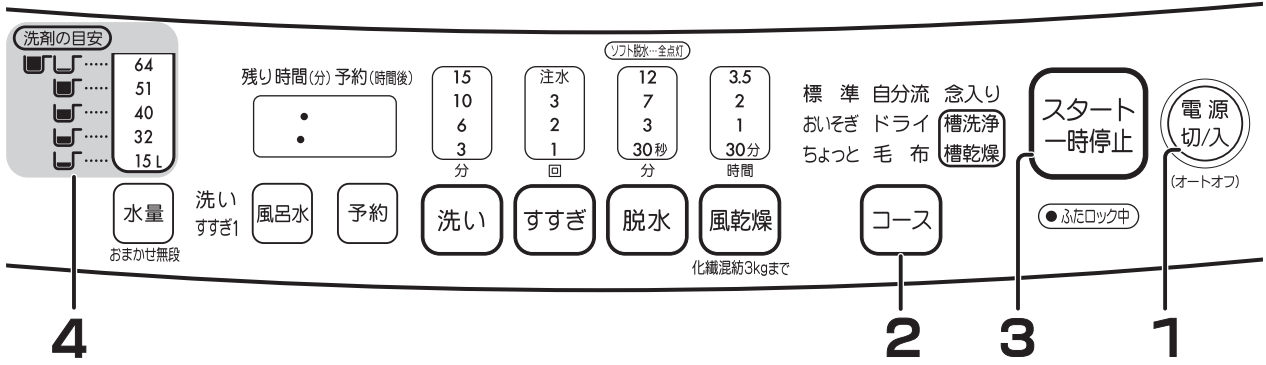

**洗濯容量**  
 8kg以下(ASW-800SB)  
 7kg以下(ASW-700SB)

ちよっとコースのみ  
 0.5kg以下

**1** 洗濯物を入れ、**電源切/入** を押す

**2** **コース** を押し、使用するコース(「標準」「おいそぎ」「ちよっと」「念入り」)を選ぶ

必要に応じ、**風呂水** **風乾燥** を設定してください。

**布量検知**

**3** **スタート一時停止** を押す  
 (水なし状態でパルセーターが回転し、布量検知を開始します) (「ちよっと」コースは、布量検知をしません)

**4** 検知後、水量ランプが点灯するとともに残時間を表示し、給水が始まります

**5** 給水が始まってから、洗剤を入れ、上ぶたを閉める  
 (上ぶたが開いていると、給水後の洗いの前で止まります)

- 洗剤の溶け残り防止のため、洗濯・脱水槽内に均等に入れてください。
- 必要に応じ、ソフト仕上剤、漂白剤を入れます。13

**6** 運転終了 ブザーでお知らせ

- 水栓を閉じ、糸くずフィルターを掃除してください。

標準・おいそぎ・ちよっと・念入りコース

# 毛布コース

毛布・掛けふとんなどの大物を洗うときに適しています。**必ず、大物洗い用洗濯ネット CN-3 (別売 53円)** をご使用ください。使用しないと洗濯物が洗濯・脱水槽からはみ出し、擦れて洗濯物や本体を傷めたり、水が飛び散る原因になります。

**「風乾燥」運転はできません。**

## 洗える毛布

 表示がある綿毛布、アクリルまたはポリエステル100%のマイヤー・タフト毛布

- 電気毛布は洗えるものと洗えないものがあります。電気毛布の取扱説明書に従ってください。

### ■マイヤー・タフト毛布

**ASW-800SB**

ダブルサイズ以下(大きさ180cm×230cm以下)  
4.5kg以下のもの

**ASW-700SB**

ダブルサイズ以下(大きさ180cm×230cm以下)  
4.2kg以下のもの

### ■綿毛布

シングルサイズ(大きさ140cm×200cm以下)  
1.5kg以下のもの4枚

## 洗える掛けふとん

### ■夏掛けふとん

 表示があり中わたがポリエステル100%のもの

大きさ180cm×210cm以下  
中わた質量1kg以下  
総質量1.8kg以下のもの

### ■羽毛掛けふとん

 表示があり洗濯機で洗えると記載されているもの

大きさ150cm×210cm以下  
総質量1.8kg以下のもの

## 毛布・掛けふとんの準備

毛布や掛けふとんをたたみ、洗濯ネットに入れてください。

- 綿毛布を2枚以上入れる場合は重ねて折りたたみ、洗濯ネットに入れてください。
- 正しく準備しないと、毛布・掛けふとんや本体を傷めたり、水が飛び散る原因になります。
- ゴミや糸くずは取り除いておきます。

### シングルサイズの場合

1. 長い方を2つ折りにする

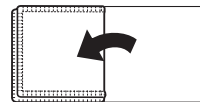

2. 同じ方向に3つ折りにする

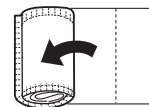

3. 巻く

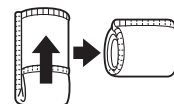

4. フチのある方を下にして、洗濯ネットに入れる



5. ひもを固く結んでリボン結びにする (リボン部分はネットと毛布の間にはさみ込む)

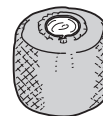

## 洗濯が終わったら

### 取り出すときは

洗濯ネットのひもをほどき、毛布・掛けふとんの中心部を持って引き出す。

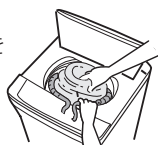

### 乾燥は

風通しのよい日陰で自然乾燥、または毛布乾燥機能のある衣類乾燥機で乾燥する。

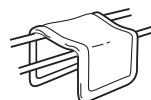

### 毛布が乾いたら

パイル(毛なみ)方向に軽くブラッシングするときれいに仕上がります。

- 掛けふとん・綿毛布の乾燥は、その取り扱い絵表示に従ってください。



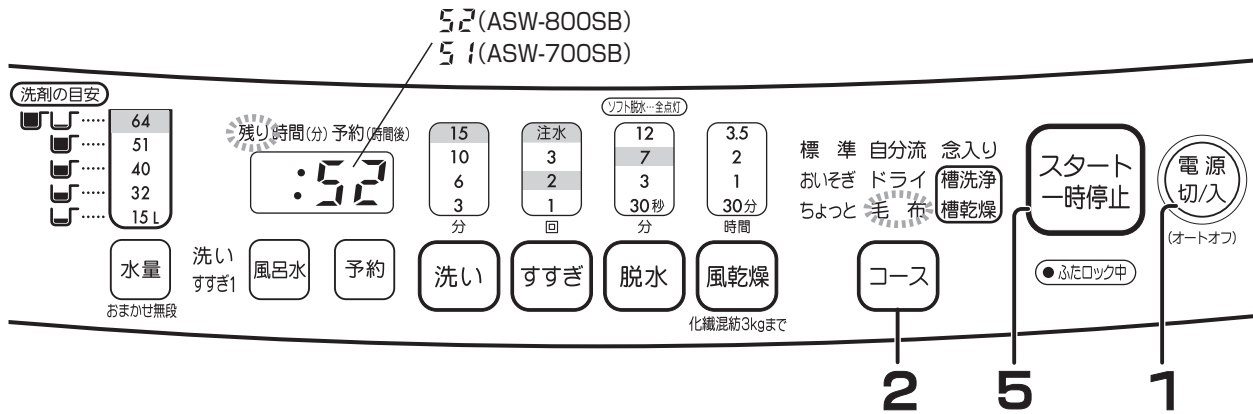

### 洗濯容量

- 毛布……………4.5kg以下  
(ASW-800SB)  
4.2kg以下  
(ASW-700SB)
- 綿毛布……………6.0kg以下
- 夏掛けふとん……………1.8kg以下
- 羽毛掛けふとん……………1.8kg以下

### ご注意

洗剤は、入れすぎると溶けずに残ることがあります。入れすぎないようにしてください。

### お知らせ

水量は、64L (ASW-800SB)  
55L (ASW-700SB) に  
自動設定されます。

必要に応じ、51Lに  
切り換えることができます。

**1** 電源  
切入 を押す

**2** コース を押し、「毛布」を選ぶ

必要に応じ、風呂水 を設定してください。

**3** 洗剤を入れる

- 粉末合成洗剤・粉石けんの場合は、あらかじめ約5Lのぬるま湯(約30℃)でよく溶かして入れてください。  
溶かさずに入れると、白く残ることがあります。
- 液体洗剤の場合 **13**
- 必要に応じ、ソフト仕上剤、漂白剤を入れます。 **13**

**4** 洗濯ネットに入れた毛布・掛けふとんを入れる

- 洗濯ネットの口側が上になるように、横向きにして入れ、洗濯・脱水槽内で縦向きにする方が入れやすくなります。

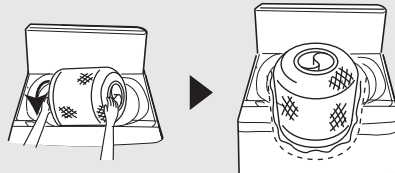

**5** スタート  
一時停止 を押し、上ぶたを閉める

(上ぶたが開いていると、給水後の洗いの前で止まります)

**6** 運転終了 ブザーでお知らせ





- 水栓を閉じ、糸くずフィルターを掃除してください。

# ドライコース ①

ドライマーク衣類などの洗濯に適しています。衣類の縮みを防ぐためにやさしく洗います。  
**「予約運転」「風乾燥」運転はできません。**



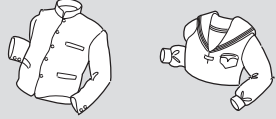

洗えるもの

<p>取り扱い絵表示が、    の衣類</p>	<p>ウール、カシミア アンゴラのセーター カーディガンなど</p>	
<p>ウールのセーター</p>	<p>絹、麻のワンピース ブラウス、シャツなど</p>	
<p>シルク製品 などのデリケートな衣類</p>	<p>学生服、セーラー服、スラックス、スカート ジャンパー カーテンなど</p>	

 の表示であっても下記の洗濯物は洗えません。



洗えないもの

- ・  表示の衣類
- ・  表示の衣類（水洗いできない衣類）
- ・ 芯地を多く使っており、型くずれするもの（ネクタイ、ジャケット、スーツなど）
- ・ 水につけるだけで著しい収縮や変色、表面変化を起こす恐れのある素材や型くずれしやすいもの  
 （レーヨン、キュブラ、及びその混紡品、絹、ウールなどの中で強撚糸使いの生地、ジョーゼット、クレープ、ちりめんなど）
- ・ 毛倒れをするもの（ピロードなどのパイル地）
- ・ 表面の凹凸などが消えやすいもの（シワ加工品、エンボス加工品、樹脂加工品など）
- ・ 皮革、毛皮、装飾品のついたもの
- ・ 和服、和装小物
- ・ 色落ちしやすいもの
- ・ 防水性のマット、シート、衣類など 

## 洗濯前のチェック

■初めて洗う衣類は、色落ちしないか確かめてください。



- ・ 洗剤液を含ませた白いタオルなどを目立たない部分に強く押し当てて、タオルに色移りしないか確認してください。
- ・ スカーフや外国製の衣類には、色落ちしやすいものがありますので十分ご注意ください。

■シミや部分汚れがないか確かめてください。

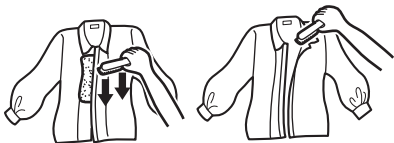

- ・ シミは裏側にタオルを当て洗剤液をつけ、一定方向にブラッシングしてください。
- ・ そで口・えり・すそ・ポケットまわりの汚れは、洗剤液をつけブラシなどで軽くたたいて落としてください。

■毛素材などでプリーツ加工のものは、開かないように糸で留めてください。糸は乾いてからとってください。

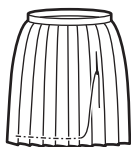

■ボタン・ししゅうがついている衣類は、裏返してください。

■カーテンなどの大物以外は、洗い時間を6分以内にしてください。

- ・ 縮みをおさえるためです。
- ・ カーテンのフックは、必ずはずしてから洗ってください。

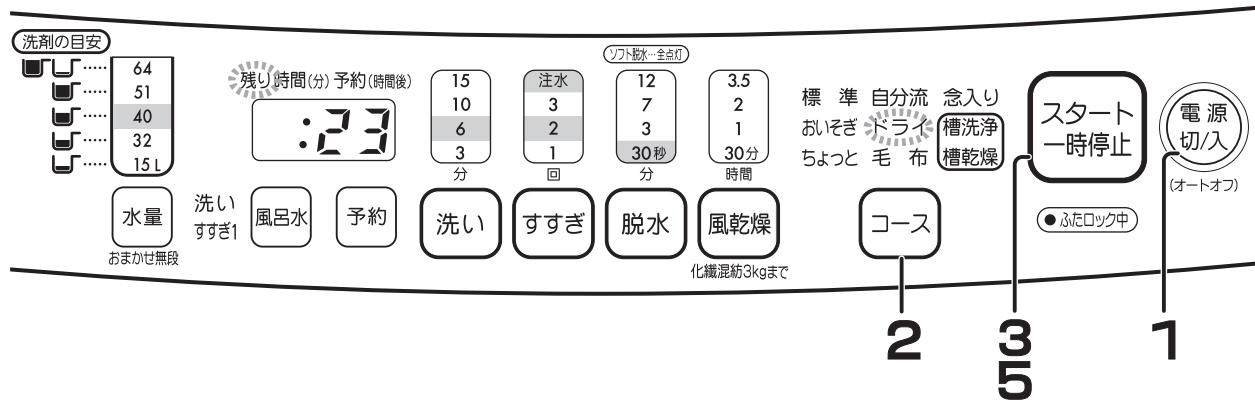

**洗濯容量**  
1.5kg以下

**洗える量の目安**

水量	洗える量
64L (ASW-800SB)	1.5kg以下
55L (ASW-700SB)	
51L	0.8kg以下
40L	
32L	
15L	0.2kg以下

●水量15Lは、布傷み防止のため設定できません。

**洗濯物の重さ(目安)**

- セーター 約400g
- スラックス 約400g
- ブラウス 約200g

**お願い**  
洗濯終了後、すぐに衣類を取り出してください。長時間放置すると縮む原因になります。

**1** を押す

**2** 上ぶたが閉まっていることを確認して を押し、「ドライ」を選ぶ  
必要に応じ、 を設定してください。

**3** を押してスタートし、給水が止まったら、もう一度 を押して、運転を止める

**4** 上ぶたを開いて、液体中性洗剤を入れ、手で軽く混ぜる  
●粉末中性洗剤は、ぬるま湯(約30℃)でよく溶かして入れてください。  
●ドライ衣類を洗うときは、洗濯・脱水槽内の水温を30℃以下にしてください。  
●必要に応じ、ソフト仕上剤を入れます。  
●上ぶたを開くタイミングにより、「ピピッ」音とともに「」を表示する場合があります。お客さまの安全のため、運転中に上ぶたが開いたことを示す注意表示です。故障ではありません。次の手順のように上ぶたを閉めると運転を再開します。

**5** 洗濯物をたたんで水中に押し込み、上ぶたを閉めてから、 を押して再びスタートする

**6** 運転終了 ブザーでお知らせ  
●水栓を閉じ、糸くずフィルターを掃除してください。

**お知らせ**

- 水量は、40Lに自動設定されます。お好みで水量は切り換えられますが、15Lは布傷み防止のため設定できません。
- 入浴剤は、ソフト仕上剤と反応して衣類にうすい変色を起こすことがあります。入浴剤の注意書を確認してください。

ドライコース

# ドライコース②

## ドライマーク衣類の上手な干しかた・アイロン仕上げ

### 干しかた

- 風通しの良い日陰に干してください。

ウール、アンゴラ、  
カシミアなどの  
セーター

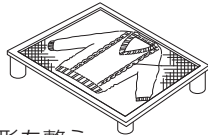

形を整え、  
裏返して平干し

絹、麻などのブラ  
ウスやワンピース



ハンガー干し

スカート



型を整えてハンガー干し  
(伸びやすいものは平干し)

スラックス



折り目を合わせて  
ハンガー干し

### アイロン仕上げ

- スチーム・ドライやアイロンの温度などは、衣類の取り扱い絵表示に従ってください。
- てかりの出やすいスカート・スラックスやししゅう・ビーズのついたものは当て布をしてください。

#### ■アイロンの表示について



この表示のものは  
アイロンがけがで  
きません。



アイロンの下に波がある表示は、  
当て布をしてアイロンがけをし  
てください。

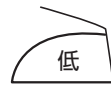

約80~120℃  
アクリル系  
ナイロン

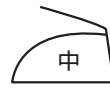

約140~160℃  
ポリエステル  
毛・絹

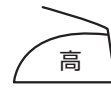

約180~210℃  
綿・麻

#### ■アイロンの適性温度

### ■セーター

#### 全体の仕上げ

スチームアイロンを  
軽く浮かせて  
スチームをかけ、  
形を整える。



#### そで口などの部分仕上げ

手でたて方向に引っばって形を整える。  
伸びきったゴム編み部分には、たっぷり  
スチームをかける。

- 押さえがけは、  
しないでくだ  
さい。

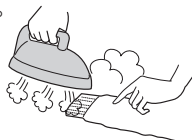

### ■スカート

- 左手を常に使い、少し引っばる  
ようにするのがポイントです。

1 ファスナー  
まわりを  
かける

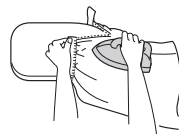

2 Aの部分から  
順に、3段階  
に分けてかけ  
る

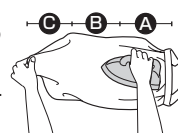

3 すそを  
微調整する



### ■スラックス

- 左手を常に使い、少し引っばる  
ようにするのがポイントです。

1 ファスナーまわ  
りと腰まわりを  
プレスする



2 センターを  
プレスする

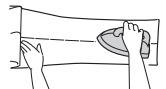

3 すそをプレス  
する

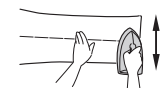

4 前・後の線を  
プレスする

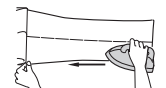

### 縮んだとき

元の寸法まで引っばってマチ針を打ちます。  
その後、スチームアイロンを浮かせた状態でスチームを  
たっぷりかけ、乾くまでそのままの状態にしておきます。

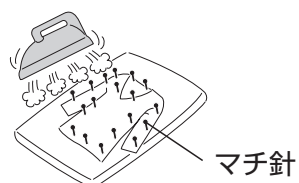

# 自分流コース

自分流の運転内容を設定して、記憶させることができます。次からは、「自分流」を選択するだけで前回の設定内容で運転できます。水量と予約は、記憶しません。風呂水の設定内容は **風呂水** を押すと前回の内容が点灯します。

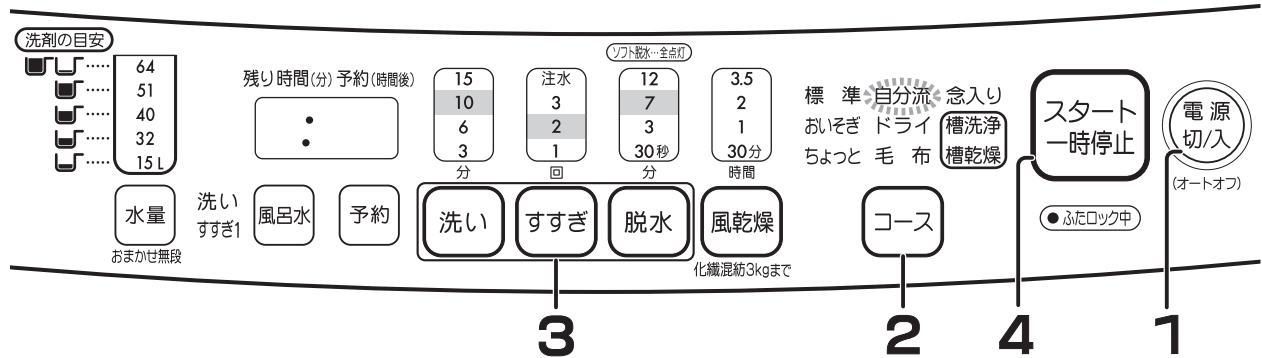

## 洗濯容量

8kg以下(ASW-800SB)  
7kg以下(ASW-700SB)

## 購入時の設定

洗 い……10分  
すすぎ……2回  
(シャワー1回+ため1回)  
脱 水……7分

## お知らせ

- 停電時や電源プラグをコンセントから抜いた場合も記憶しています。
- 洗いの始めに **インバーターQuick洗淨** をします。**17**

**1** 洗濯物を入れ、**電源切/入** を押す

**2** **コース** を押し、「自分流」を選ぶ

- 記憶している設定内容を表示します。変更がなければ、**4** へ進んでください。

**3** **洗い** **すすぎ** **脱水** を押し、

好みの時間やすすぎ回数を設定する **29**

必要に応じ、**風呂水** **風乾燥** を設定してください。

**4** **スタート一時停止** を押す (布量検知をします **12**)

- スタートして40秒後に前回の記憶は消え、新しい内容を記憶します。

**5** 給水が始まってから、洗剤を入れ、上ぶたを閉める  
(上ぶたが開いていると、給水後の洗いの前で止まります)

- 洗剤の溶け残り防止のため、洗濯・脱水槽内に均等に入れてください。
- 必要に応じ、ソフト仕上剤、漂白剤を入れます。**13**

**6** 運転終了 ブザー音でお知らせ

- 水栓を閉じ、糸くずフィルターを掃除してください。

# 予約運転

洗濯の終了時間を、予約することができます。

「ドライ」「槽洗浄」「槽乾燥」コースは予約できません。

## 洗剤の入れかた

### コンパクトタイプ

#### 粉末合成洗剤

- ①「ソフト仕上剤・洗剤投入容器」を手前に引き出す
- ②容器の右側に洗剤を入れる
- ③容器を閉める



- 容器がぬれている場合は、洗剤がこびりつくため、乾いた布で拭いてから入れてください。

### コンパクトタイプ以外

#### 粉末合成洗剤

洗濯物に触れないように白物のハンカチなどに軽く包み、洗濯・脱水槽の周辺部に押し込みます。



4隅をつまむ

### 液体洗剤

「液体洗剤・漂白剤注入口」に入れる

溶けやすくするため、洗剤と同量の水で薄めて入れてください。

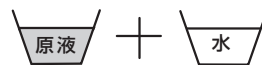

液体洗剤・漂白剤注入口

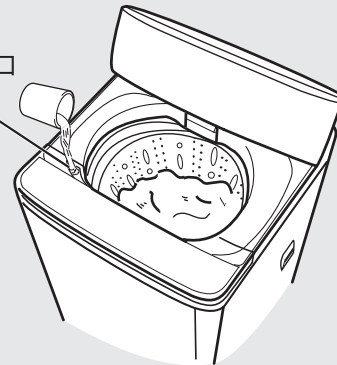

### ご注意

- 予約洗濯の前に水栓からの水もれがないことを確認してください。
- 粉石けんは固まる場合があるので使用しないでください。
- 漂白剤は酸素系漂白剤を使用してください。
- ソフト仕上剤は、衣類の上にこぼさないでください。予約時は、長時間放置するためシミ・色落ち・傷みの原因になることがあります。水洗いだけで落ちないものは、洗剤をつけてもみ洗いしてください。

### お知らせ

- 電源プラグをコンセントから抜いたり停電した場合は、予約は取り消されます。
- 運転終了時間は、水道水圧、排水条件などで変わります。



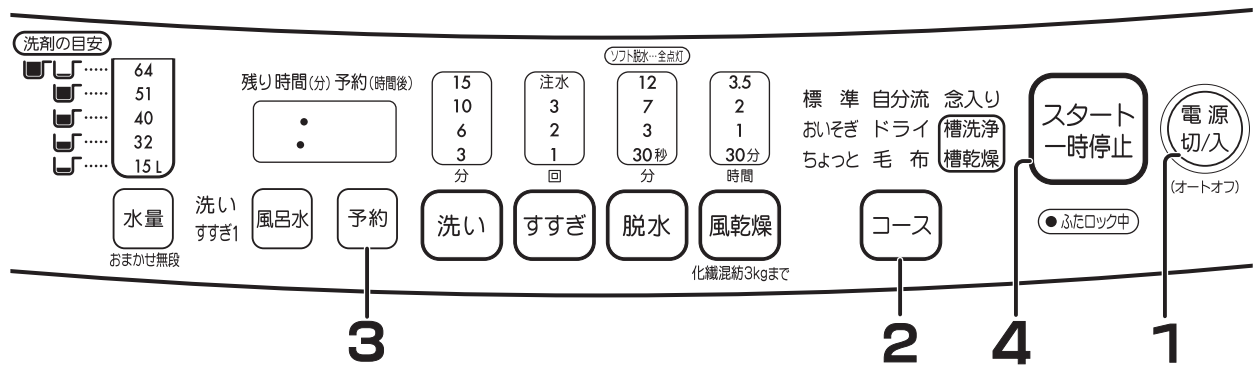

•「毛布」コースの場合は、洗剤・洗濯物の入れかたが異なります。<sup>19</sup>

**1** 洗濯物を入れ、**電源切/入** を押す

**2** **コース** を押し、使用するコースを選ぶ

必要に応じ、**風呂水** **風乾燥** を設定してください。

**3** **予約** を押し、時間を設定する

• 12時間後までを1時間単位で予約できます。

**4** **スタート一時停止** を押す

• 「毛布」「ちょっと」コース以外では、水のない状態でパルセーターが回転し、水量を表示します。(布量検知<sup>12</sup>)

**5** 洗剤を入れ、上ぶたを閉める

(上ぶたが開いていると、給水後の洗いの前で止まります)

- スタート約1~2分後に「予約」表示以外は消灯します。洗剤の目安(水量)を早めに確認ください。
- 必要に応じ、ソフト仕上剤、漂白剤を入れます。<sup>13</sup>

**6** 運転終了 ブザーでお知らせ

• 水栓を閉じ、糸くずフィルターを掃除してください。

■予約中の予約内容の確認

**予約** を押す。(5秒間表示)

■予約の取り消し

電源を切る。

■予約の変更

電源を切り、

**1** からやり直す。

# 風乾燥 (化繊混紡 3kg まで)

ヒーターを使わず高速回転で大量の風をとり込み、衣類の水分をとばす省エネ方式です。化繊混紡(3kgまで)の衣類を乾燥したいときや部屋干し時間を短縮したいときに使用します。(衣類をほぐすため、定期的にかくはん運転をします)

**「毛布」「ドライ」「槽洗浄」「槽乾燥」コースは、設定できません。**

3kg以下の化繊混紡衣類なら、洗い～風乾燥まで自動運転でき、約3.5時間でほぼ乾燥できます。

●衣類の量・種類、室温、湿度、設置環境により乾燥不足になることがあります。

風乾燥のため、乾いていても衣類が冷たいので乾いていないように感じる場合があります。

## 風乾燥時間と衣類の容量(例)

	ほぼ乾燥できる容量	干し時間を短縮できる容量 4.8kg以下 (ASW-800SB) 4.2kg以下 (ASW-700SB)
3.5時間	化繊混紡の衣類 約3kgまで	例えば、タオルなど綿の衣類が多いときに
2時間	化繊の衣類 約1.5kgまで	例えば、Yシャツなどの混紡が多いときに
1時間	化繊の衣類 約500gまで	例えば、ジャージなど化繊の衣類が多いときに
30分	干し時間の短縮に使用	

※衣類の入れすぎや化繊の種類によっては乾かなかったり、シワの原因になります。

※乾きムラや乾き具合が不足していると感じるときは、再度その程度に応じて運転してください。

※入れすぎると衣類が飛び出し、破れる原因になります。

### ご注意

フリースなど厚手の衣類を風乾燥するときは、容量を2kg以下にしてください。運転中に飛び出し、破れる原因になります。

### 3kgの目安 (軽く押さえたとき)

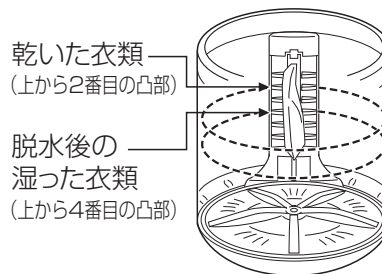

### 衣類の例

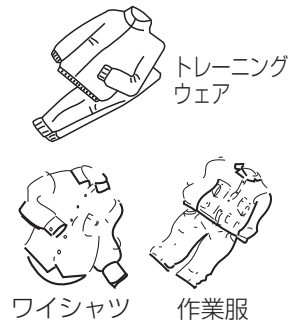

## 風乾燥 できない衣類 ×

- 色落ちしやすい衣類
- ウールの衣類
- 絵表示がある衣類
- シワが気になる衣類 (綿100%シャツなど)
- 型くずれしやすい衣類
  - ・肩パット入りなど
  - ・ドライ表示のあるもの
- 防水性のマット・シートや衣類など
- 毛布・掛けふとん・シーツ



### お願い

● 上ぶたに風乾燥用の吸気口があります。吸気口の上に物を置かないようにしてください。

● 定期的に吸気口をお手入れしてください。

目詰まりすると「風乾燥」の性能が出なくなります。



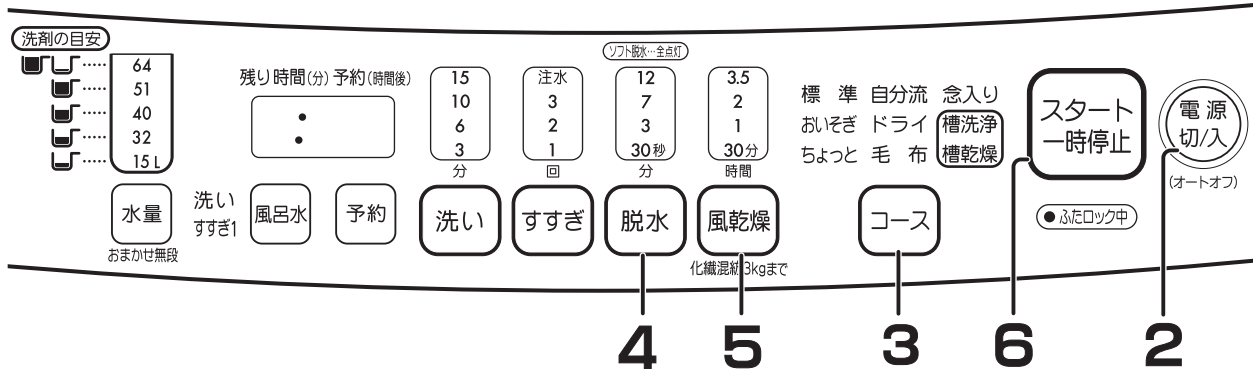

お知らせ

- 洗濯容量や衣類の種類・気温・湿度によって仕上がり具合が変わります。
- 「風乾燥」は、スタートして40秒後に時間を記憶します。電源を入れ、「風乾燥」を押すと前回使用した時間が点灯します。
- 「風乾燥」の内容は、洗い終了後まで変更できます。但し、脱水時間は自動的に30秒に設定され変更できません。
- 洗濯終了後、一度衣類を取り出しほぐして片寄りのないように入れ直すことにより、振動が少なく乾きが早くなります。

洗い～風乾燥までしたい

風乾燥のみしたい

1 水栓を開く

2 洗濯物を入れ、 を押す

- 衣類をほぐして片寄らないように入れてください。

3 を押し、使用するコースを選ぶ

3 上ぶたを閉め、 を押し「標準」を選ぶ

4 を押す

5 を押して時間を選ぶ

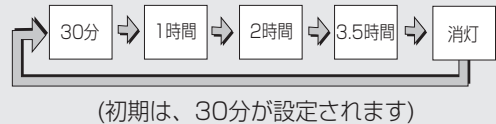

6 を押す

7 給水が始まってから、洗剤を入れ、上ぶたを閉める

(上ぶたが開いていると、給水後の洗いの前で止まります)

- 必要に応じ、ソフト仕上剤、漂白剤を入れます。

8 運転終了 ブザー音でお知らせ

9 水栓を閉じ、糸くずフィルターを掃除する

風乾燥

# コース内容をお好みで設定する

各コース内容を変更して、お好みに合った洗濯ができます。  
「洗い～すすぎ」まで、「脱水」のみなどといった使いかたもできます。

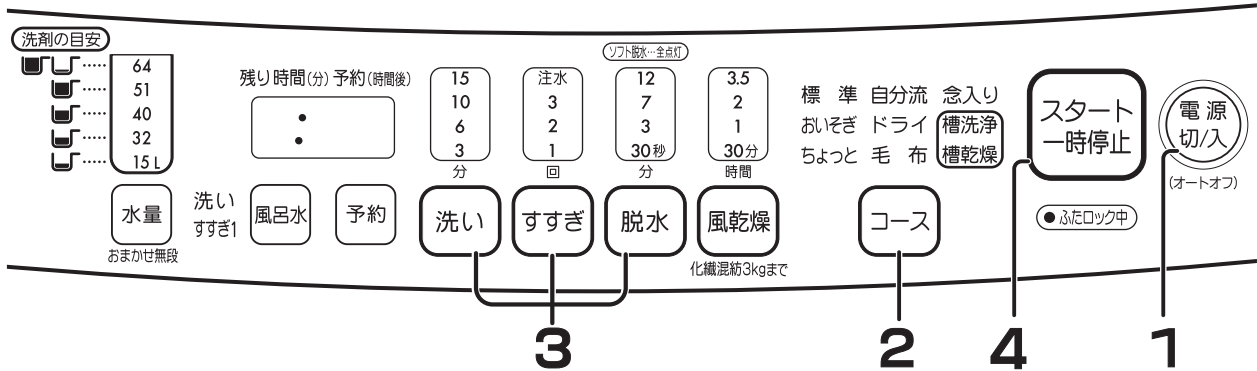

●「毛布」<sup>19</sup>「ドライ」<sup>21</sup>コースの場合は、洗剤・洗濯物の入れかたが異なります。

**1** 洗濯物を入れ、**電源切入** を押す

**2** **コース** を押し、使用するコースを選ぶ

**3** **洗い** **すすぎ** **脱水** を押し、  
お好みの時間やすすぎ回数を設定する

必要に応じ、**風呂水** **風乾燥** を設定してください。

**4** **スタート一時停止** を押す

**5** 給水が始まってから、洗剤を入れ、  
上ぶたを閉める

(上ぶたが開いていると、給水後の洗いの前で止まります)

- 洗剤の溶け残り防止のため、洗濯・脱水槽内に均等に  
入れてください。
- 必要に応じ、ソフト仕上剤、漂白剤を入れます。<sup>13</sup>

**6** 運転終了 ブザー音でお知らせ

- 水栓を閉じ、糸くずフィルターを掃除してください。

お知らせ

- 洗濯内容と風呂水設定が違う場合は、洗濯内容で進行します。  
(例)洗濯内容の設定を「洗い」のみ、風呂水設定を「洗い～すすぎ」にした場合、運転は洗いで終了します。すすぎは行いません。
- すすぎや脱水から始めるときは、洗濯物の片寄りによる異常振動を防ぐため、洗濯物は均等に入れ、上から手で押さえてください。「<sup>13</sup>」表示の場合は、再度洗濯物を均等に入れ直してください。
- 「ドライ」「毛布」コースで注水すすぎを設定した場合、ソフト仕上剤の効果を出すため、最終すすぎ時の始めに注水を止めてためすすぎをします。

それぞれのボタンを押すごとに矢印の方向に移動します。

設定できる洗い・脱水時間、すすぎ回数はコースにより変わります。<sup>16</sup>

洗い		すすぎ		脱水	
		「標準」「おいそぎ」「自分流」	「ちょっと」「ドライ」「毛布」「念入り」		
6分・10分	普通の汚れもの	1回	ため1回	12分	厚物
15分	汚れのひどいもの	注水1回	注水1回	ソフト脱水	シワになりやすいもの
消灯	洗いなし	2回	シャワー1回+ため1回	消灯	脱水なし
3分	汚れの少ないもの	注水2回	シャワー1回+注水1回	30秒・3分	化繊
		3回	ため3回	7分	普通の洗濯物
		注水3回	注水3回		
		消灯	すすぎなし		
			すすぎなし		

ソフト脱水… シワになりやすいものやデリケートな衣類に適しています。

- ランジェリー類や綿素材など

やさしい回転でやわらかく脱水します。(12分間)

たとえば…



: このボタンを押して、お好みの時間や回数を設定してください。



: このボタンを押して、表示を消灯させてください。

こんなときは	運転内容	「標準」「おいそぎ」「念入り」	「ちょっと」「自分流」「ドライ」「毛布」
洗いだけしたいとき	洗い終了後、排水せず止まる	洗い を押す	洗い すすぎ 脱水 を押す
予洗したいとき のりづけしたいとき	洗い→脱水	洗い 脱水 を押す	洗い すすぎ 脱水 を押す
すすぎの水を再利用したいとき 脱水しない方がよいもの すぐ干さないとき	すすぎ終了後、排水せず止まる	洗い すすぎ を押す	洗い すすぎ 脱水 を押す
すすぎだけしたいとき	排水・脱水後、すすぎをする すすぎ終了後、排水せず止まる	すすぎ を押す	洗い すすぎ 脱水 を押す
すすいで脱水したいとき	排水・脱水後、すすぎをする	すすぎ 脱水 を押す	洗い すすぎ 脱水 を押す
脱水だけしたいとき	洗濯・脱水槽内に水があれば排水して脱水する	脱水 を押す	洗い すすぎ 脱水 を押す

コース内容をお好みで設定する

# 風呂水を使う洗濯

## 準備

### 1 吸水口キャップをはずし、吸水つぎ手を差し込む

- 上に持ち上げてはずれないか確認してください。
- Oリングは、はずしたり傷つけないでください。吸水できなくなります。

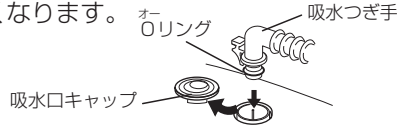

### 2 風呂水吸水ホースの長さを調整し、浄化フィルターを差し込む

- 吸水中は風呂水吸水ホースが垂れ下がるため、長めに調整してください。
- 長い場合…浄化フィルター側を切ってください。
- 短い場合…別売の風呂水吸水ホースをご利用ください。



### 3 浄化フィルターを浴槽に沈める

- 風呂水吸水ホースの最も高い位置から水面までの高さは、1.2m未満にしてください。

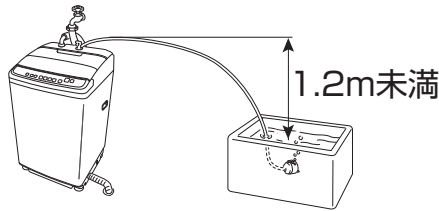

▶ 高い壁を越えるときは、たるみをなくす

- 吸水できません。

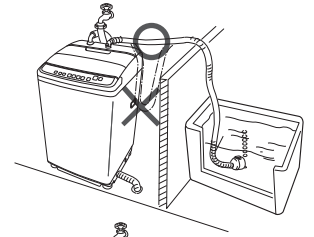

▶ 巻いたまま使用しない

- 吸水できません。

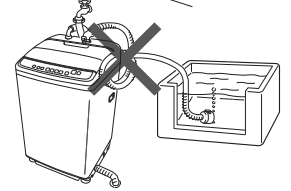

▶ 浴槽の水面が本体より高い位置で使用しない

- サイフォン現象により、水があふれます。

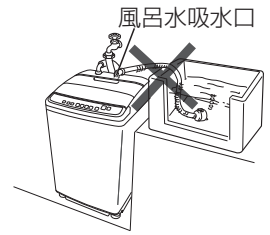

▶ 浄化フィルターの浮き上がりを考慮する

- 吸水中は水の重さで風呂水吸水ホースが垂れ下がります。

## 風呂水吸水ホースのセット時のご注意

風呂水吸水ホースは、傷つけないでください。吸水できなくなります。

- ドアではさまない。
- 無理な力をかけたり、無理に引っばったり、ふんだりしない。
- コンクリート角やとがった金属物(サッシ窓や浴室ドア)とのこすれに気をつける。

## 風呂水設定方法

	点灯	洗い	すすぎ1
風呂水 ▶ 1回押す	洗い すすぎ1	風呂水 ▶ 水道水	
2回押す	洗い すすぎ	風呂水 ▶ 風呂水	
3回押す	洗い すすぎ1	風呂水は使用しません	

### ご注意

- 「標準」「おいそぎ」「自分流」コースで「すすぎ1」まで設定した場合、2回目のすすぎ時に風呂水が数秒間入ります。

すすぎ1の時に風呂水吸水が正常に行われたか確認するためです。風呂水吸水をしない場合、ためすすぎを追加します。



### お知らせ

- 「槽洗浄」コースは風呂水設定できません。
  - 風呂水がなくなったり、洗濯途中で吸水しなくなった場合は、水道水が給水され、選んでいる風呂水洗濯表示を点滅しながら運転を継続します。
  - 洗いの最初から風呂水を正しく吸水せずに水道水に切り換わった場合、運転終了後、20分間「U6」が点滅します。40分
  - 「風呂水」はスタートして40秒後に設定内容を記憶します。
- 電源を入れ、「風呂水」を押すと前回使用した内容が点灯します。



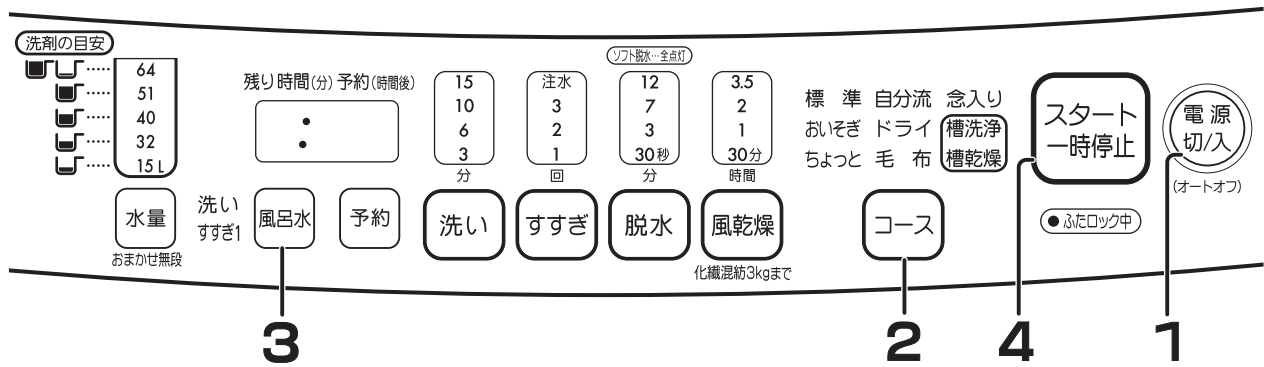

## ■風呂水での洗濯がはじまると

### 1 風呂水吸水前に、水道水(約5秒間)を給水する

- 風呂水ポンプへの呼び水と水栓の開け忘れ確認のためです。

### 2 風呂水を吸い上げる

- ホース内の空気を抜くため、風呂水を吸水するまで約1分かかります。



### お知らせ

- ご使用前は、必ず水栓を開けてください。水道水によるすすぎができません。
- 入浴剤はソフト仕上剤と反応して衣類にうすい変色をおこすことがあります。入浴剤の注意書を確認してください。変色した場合は、すぐに洗剤を入れて洗濯してください。
- 発泡性のある入浴剤では、ポンプ内部の発泡により吸水できない場合があります。

### 収納

浄化フィルターを製品に掛け、吸水ホース掛けを使い、下図のように収納する

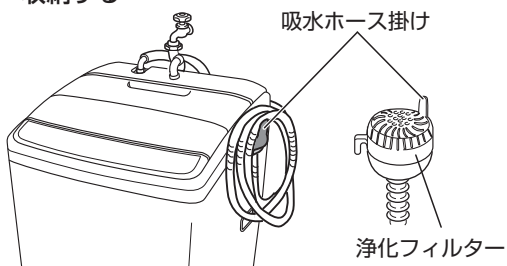

お買い上げ後、初めて使用するときには **風呂水** を押さずに **スタート一時停止** を押し、水道水による給水(約1分間)をしてください。

- 本体内蔵の風呂水ポンプの中に、風呂水を吸い上げる運転に必要な一定量の水を給水させるためです。(呼び水)

- 「毛布」<sup>19</sup>「ドライ」<sup>21</sup> コースの場合は、洗剤・洗濯物の入れかたが異なります。

1 洗濯物を入れ、**電源切/入** を押す

2 **コース** を押し、使用するコースを選ぶ

3 **風呂水** を押し、使用内容を設定する

必要に応じ、**風乾燥** を設定してください。

4 **スタート一時停止** を押す

5 給水が始まってから、洗剤を入れ、上ぶたを閉める(上ぶたが開いていると、給水後の洗いの前で止まります)

- 洗剤の入れかたは、各コースを参照してください。

6 運転終了 ブザーでお知らせ

- 水栓を閉じ、糸くずフィルターを掃除してください。

## ■浄化フィルターを風呂水吸水ホースからはずしたいとき

1 浄化フィルターの根元から約3cmの所で風呂水吸水ホースを切断する

2 浄化フィルターに付いている風呂水吸水ホースを取り除く



# このようなときは ①

## 洗濯液を2度使いたい

下記手順と  をご覧ください。

- 1 1度目の洗濯物と洗剤を入れ、 を押し、お好みのコースで「洗い」のみを行う

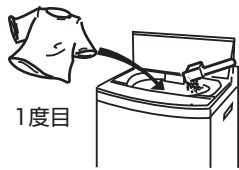

- 2 洗濯物を取り出し、2度目の洗濯物を入れる

- 洗濯物が洗濯液にひたるよう、上から押さえます。
- 必要に応じて洗剤を追加します。直接、洗濯脱水槽へ入れてください。



- 3  を押し、お好みのコースと水量を選び、「洗い→すすぎ→脱水」をする

- 4 2度目の洗濯物を取り出し、1度目の洗濯物を戻す

- 洗濯物は均等に入れてください。



- 5  を押し、お好みのコースで「すすぎ→脱水」のみの運転をする

- 水量は、必要に応じて切り換えてください。



## 終了ブザー音を消したい

電源を入れ、 を「ピー」とブザーが鳴るまで(約4秒間)押し続ける

### 再び鳴らしたいとき

電源を入れ、 を「ピピッ」とブザーが鳴るまで(約4秒間)押し続ける

## 洗濯・脱水槽内の水を排水したい



- 1 上ぶたを閉める
- 2 電源を入れ、 を「ピー」とブザーが鳴るまで(約4秒間)押し続ける
- 3  を押す

## 運転途中に変更したい

- 水量  
すすぎ終了まで変更できます。
- 洗い・すすぎ・脱水・風乾燥の内容  
洗い終了まで変更できます。

その他の変更は、電源を入れ直し、設定し直してください。

## すすぎの回数を1回に設定したい

- お好みで「洗い」時間、「すすぎ」回数、「脱水」時間を設定します。その際に「すすぎ」の設定回数を1回にします。
- 「自分流」コースのみ、設定内容を記憶します。

## 自動設定水量を調節したい

自動設定水量を少ない、または多いと感じる場合は、下記の方法で調節できます。洗濯する前にあらかじめ設定してください。

- 「最終脱水行程」「お好み脱水のみ」の設定は、水量変更できません。

1 電源「切」の状態では水量を押しながら、電源を入れ、水量をそのまま「ピー」とブザーが鳴るまで（約4秒間）押し続ける

- ブザーが鳴ると「L: 0」を表示します。

2 水量を押す

- 押す度に調整する水量が変わります。

L: 0	初期
L: 1	+約3L
L: 2	+約6L
L: 3	+約9L
L: 4	+約12L
L: 5	+約15L
L: -1	-約3L
L: -2	-約6L
L: -3	-約9L

3 電源を切る

- 設定内容は、電源を切っても記憶しています。

## のりづけをしたい

### 使用できるのり

洗濯機用の化学合成のり(酢酸ビニール系)

- 上記以外ののりは故障の原因になる恐れがあるため使用しないでください。

1 水栓を開き、電源を入れ、洗濯物を入れる

2 コースを押し、「おいそぎ」を選び、水量(下表参照)・洗い「3分」・脱水「3分」を設定する  
お好み設定 29

水 量	洗える量
51L	1.5kg以下
40L	0.5kg以下

3 スタート一時停止を押す

4 給水が止まったら洗濯のりを入れ、上ぶたを閉める

### ご注意

- のりづけした洗濯物は、衣類乾燥機で乾かさないでください。乾燥機のフィルターの目詰まりの原因となります。
- 糸くずフィルターにたまった糸くずを取り除いてください。のりで固まって取れにくくなります。

## チャイルドロックを設定するには

運転停止中にお子さまが洗濯・脱水槽に入るなどのいたずらに対する機能です。一度チャイルドロックを設定すると、解除するまで上ぶたを開けることはできません。

### 設定するとき

電源を入れ、コースを「ピー」とブザーが鳴るまで（約4秒間）押し続ける

- チャイルドロック設定時には、運転スタート前や一時停止中、表示部に「」を表示します。

### 解除するとき

電源を入れ、コースを「ピピッ」とブザーが鳴るまで（約4秒間）押し続ける

### のりづけ後は洗濯・脱水槽を洗ってください。

のりが残っていると、故障の原因になります。

1 洗濯物を取り出した後、コースを押し、「おいそぎ」を選び  
水量 「64 L (ASW-800SB)  
55 L (ASW-700SB)」  
洗い「6分」・脱水「3分」を設定する  
お好み設定 29

2 スタート一時停止を押し、上ぶたを閉める

# このようなときは ②

## 凍結の恐れがあるとき

運転終了後も、本体の給水ホースや洗濯・脱水槽内には水が少し残っています。気温が低くなると、その水が凍結してしまうことがあります。凍結を防ぐ方法は3通りあります。万一凍結してしまった場合は、下記手順に従ってください。

### 凍結防止の方法

その1

#### 残水排水プログラムを設定する

運転終了9分後に、自動的に洗濯・脱水槽内の残水を排水する機能です。

設定したいとき

電源を入れ、**脱水** を「ピー」とブザーが鳴るまで(約6秒間)押し続ける

- 設定すると運転終了後から10分間表示部に「**残**」を表示します。

設定を取り消したいとき

電源を入れ、**脱水** を「ピピッ」とブザーが鳴るまで(約6秒間)押し続ける

その2

#### 給水ホース・風呂水吸水ホース・排水ホースの水抜きをする

- 1 水栓を閉め、電源を入れ、**コース** を押し、「ドライ」を選び **水量** を押す
  - 給水ホース内の水を抜き、水圧を下げるためです。

- 2 **スタート一時停止** を押した後、電源を切る

- 3 給水ホースの水道蛇口側をはずし、バケツなどで給水ホースから出る水を受ける

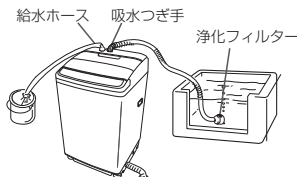

- 4 浴槽から浄化フィルターを取り出す

- 5 電源を入れ、**コース** を押し「ドライ」を選び **風呂水** を押す
  - 風呂水吸水ホース内の残水を吸い上げるためです。

- 6 **スタート一時停止** を押した後、電源を切る

- 7 吸水つぎ手を風呂水吸水口からはずし、バケツなどで風呂水吸水ホースから出る水を受ける

- 8 電源を入れ、**すすぎ** を「ピー」とブザーが鳴るまで(約4秒間)押し続け **スタート一時停止** を押す
  - 洗濯・脱水槽内の水を排水するためです。

その3

#### 風呂水ポンプ部を保温する

内蔵している風呂水ポンプの内部には常に水が入っています。本体の後上部に毛布などをかぶせて保温してください。



### 凍結してしまったときは

- 1 給水ホースの接続部を蒸しタオルで包む

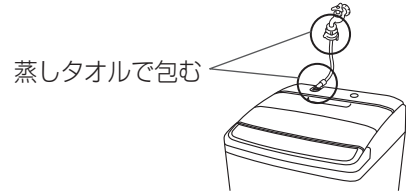

- 2 水栓を閉め、給水ホースをはずし、お湯(50℃未満)につける
  - 風呂水吸水ホース・浄化フィルターも同様にお湯につける。

- 3 約2Lのお湯(50℃未満)を洗濯・脱水槽に入れ、約10分間放置する

- 4 給水ホース・風呂水吸水ホースをつなぎ、水栓を開けて下記内容を確認する

- ①手でパルセーターが回せるか
- ②運転して給水・排水するか
- ③風呂水を吸水するか

#### ご注意

風呂水ポンプ・風呂水吸水ホースなどは、凍結させた状態では使わないでください。故障の原因になります。

# 故障かな？ - ①

下記の症状は故障ではありません。

行程	症 状	原 因
運転前	据え付け時や初めて使用するとき 排水ホース接続口から水が出る	<ul style="list-style-type: none"> <li>工場での性能テスト時の残水で故障や不良ではありません。</li> </ul>
本体	運転中や電源スイッチを切っても 操作パネル部が暖かく感じる	<ul style="list-style-type: none"> <li>運転中および運転後しばらくは、部品の放熱作用で操作パネル部が暖かくなることがあります。</li> </ul>
	運転しない	<ul style="list-style-type: none"> <li>電源プラグはコンセントにしっかり差し込まれていますか。</li> <li>電源「入」を押しましたか。</li> <li>スタート/一時停止は押しましたか。</li> <li>停電していませんか。</li> <li>ご家庭の電源ヒューズ・ブレーカーが切れていませんか。</li> <li>予約中ではないですか。</li> </ul>
水量	洗濯物の量に対する 水量の表示がおかしい ----- 同じ量を洗っているのに 水量表示が違うことがある	<ul style="list-style-type: none"> <li>水量は、洗濯量で決まります。</li> </ul> <p>化繊など軽いものが多いときに水量が少なく表示されたり、洗濯物が最初からぬれているときに水量が多く表示されたりしますが、故障ではありません。 布量検知 <a href="#">12</a></p>
洗い・すすぎ	給水前に パルセーターが回転する	<ul style="list-style-type: none"> <li>洗濯物の量を検知し、水量・洗濯行程内容ランプが点灯するとともに残時間を表示し、給水します。 布量検知 <a href="#">12</a></li> </ul>
	少ない水量で パルセーターが回転する	<ul style="list-style-type: none"> <li>「標準」「念入り」「自分流」コースでは、洗いの前にインバーターQuick洗浄を行います。 <a href="#">17</a></li> </ul>
	洗いやすすぎ中に 給水が始まった	<p>水量や洗濯物の状態を検知し、うまく洗濯できるようにする補給水機能がはたらいたためです。次の原因が考えられます。</p> <ul style="list-style-type: none"> <li>洗濯物を後から追加した。</li> <li>水量が減り、それを自動的に補う機能がはたらいた。</li> <li>洗濯物の布回りをよくする機能がはたらいた。</li> <li>ソフト仕上剤を自動的に追加した。</li> <li>「標準」「念入り」「自分流」コースでインバーターQuick洗浄中は水を追加しながら洗います。 <a href="#">17</a></li> </ul>
	注水すすぎなのに 排水ホースから水が出ていない	<ul style="list-style-type: none"> <li>水圧が低いときや設定水量が少ないときは、排水されないことがあります。</li> </ul>
	注水すすぎなのに 注水が止まり、ためすすぎになる	<ul style="list-style-type: none"> <li>給水量が多い場合、洗濯・脱水槽からあふれるのを防ぐためにためすすぎになります。</li> </ul>
	すすぎからスタートすると 水が給水されない	<ul style="list-style-type: none"> <li>排水→脱水してからすすぎの給水を始めます。</li> </ul>



# 故障かな？ - ②

行程	症 状	原 因
脱 水	ためすすぎが追加される (給水する)	<ul style="list-style-type: none"> <li>● 洗剤量が多すぎたり、排水ホースの途中が高くなったりして排水状態が悪いときにうまく脱水できない(脱水の回転が上がらない)場合があります。この時は、すすぎが不十分になるため、ためすすぎを追加します。排水ホースの処置方法 <a href="#">47</a></li> </ul>
	始めから高速で脱水しない	<ul style="list-style-type: none"> <li>● 脱水を効果的に行うために、徐々に回転を上げる運転をしているためです。</li> </ul>
	脱水の途中ですすぎになる (給水する)	<ul style="list-style-type: none"> <li>● 洗濯物が片寄ったとき、給水してすすぎながら片寄りを修正し、再び脱水を行います。</li> </ul>
	ソフト脱水すると 絞りが緩い	<ul style="list-style-type: none"> <li>● デリケートな衣類やシワが気になる衣類用に回転数をおさえています。通常より脱水が弱く絞りが緩いですが、異常ではありません。</li> </ul>
風 乾 燥	乾きが悪い 運転が終了しても乾いていない	<ul style="list-style-type: none"> <li>● 衣類の種類・量・室温・湿度などにより乾燥状態が変わります。タイマー式ですので、乾きに関係なく終了します。お好みで風乾燥時間を設定してください。 <a href="#">27</a></li> <li>● 洗濯容量が多すぎませんか。化繊混紡の衣類で3kg以下にしてください。洗濯量を少なめにする、と、風乾燥の効果が上がります。</li> <li>● 脱水が不十分な衣類を入れていませんか。</li> <li>● 化繊混紡以外の衣類が混ざっていませんか。 <a href="#">27</a></li> </ul>
	すすぎ前の排水・脱水時間が 長く感じる	<ul style="list-style-type: none"> <li>● 泡立ちをおさえ、すすぎ性能を良くするため、すすぎ前の排水・脱水を長くしています。</li> </ul>
時 間	洗濯時間が長い	<ul style="list-style-type: none"> <li>● 所要時間は、給水量毎分15Lで計算していますので、ご使用の給水量が毎分15L以下であれば、長くなります。また、毎分5L以下の場合、洗濯・脱水槽に水をためる時間が大幅にかかり、さらにすすぎを良くするため、ためすすぎを1回追加しますので洗濯時間は長くなります。</li> <li>● 洗濯・脱水槽にあらかじめ水があるときや水量をお好みで設定したときは、所要時間が変わる場合があります。</li> </ul>
	残時間表示が増えたり、 減ったりする	<ul style="list-style-type: none"> <li>● 残時間表示は、水道水圧・排水・脱水状態により、補正しながら表示しているためです。</li> </ul>
風 呂 水	風呂水を吸水しない (風呂水が正しく吸水できないときは、自動的に水道水に切り換わり、運転を継続します。)	<ul style="list-style-type: none"> <li>● 風呂水ボタンを押して、風呂水使用内容を設定しましたか。</li> <li>● 吸水つぎ手は風呂水吸水口に確実に差し込まれていますか。 <a href="#">31</a></li> <li>● 風呂水吸水ホースを巻いていませんか。 <a href="#">31</a></li> <li>● 風呂水吸水ホースの折れ曲がり・つぶれ・変形・破れ・ひび割れがありませんか。</li> <li>● 風呂水吸水ホースがたるんでいたり、風呂水吸水ホースの最も高い位置から水面までの高さが1.2m以上ありませんか。 <a href="#">31</a></li> <li>● 浄化フィルターにゴミがたまっていますか。 <a href="#">42</a></li> <li>● 浄化フィルター一部が浴槽の水中に入っていますか。</li> <li>● 浴槽の中に残り湯がありますか。</li> <li>● お買い上げ後、初めて風呂水を使うとき、呼び水をしましたか。 <a href="#">32</a></li> </ul>



行程	症 状	原 因
音	運転終了後に 「ジー」と音がする	●残水排水プログラムの設定をしている場合は、凍結を防ぐため、排水バルブの水抜き音がします。凍結防止の方法 <a href="#">35</a>
	脱水終了後に 「シャー」と音がする	●本体の振動を抑えるために、洗濯・脱水槽上部に入っている液体の音です。脱水終了後や洗濯・脱水槽を手でゆらしたときに「シャー」「チャブチャブ」という音がすることがありますが異常ではありません。
臭い	洗濯・脱水槽内から 異臭がする	<ul style="list-style-type: none"> <li>●排水口にたまった汚れの臭いが逆流することがあります。集合住宅などで排水口に臭気防止用トラップがない場合は、本体・洗濯物に臭いがつくことがあります。</li> </ul> <b>処置</b> 定期的に排水口を掃除してください。 排水口に臭気防止用トラップがない場合は、トラップを設置してください。 <ul style="list-style-type: none"> <li>●洗濯・脱水槽内に付着している石けんカス、黒カビなどにより臭いが発生する場合があります。</li> </ul> <b>処置</b> 洗濯槽クリーナーを使用し、「槽洗浄」コースを運転してください。時々、「槽乾燥」コースをご使用いただくと臭いの発生を防ぐことができます。普段使用されないときは、上ぶたを開放し風通しをよくしてください。 <a href="#">43</a>
その他	衣類が黄変する	●水道水のサビ、粉石けんや洗剤の残り、色移りなどにより、乾燥後に黄変することがあります。塩素系漂白剤・還元型漂白剤をご使用ください。
	ソフト仕上剤が こぼれて出てしまう	●ソフト仕上剤・洗剤投入容器のキャップの「満量」よりも多くソフト仕上剤を入れていませんか。サイフォン現象により流れ出ます。
	洗濯の途中なのに 運転が止まってしまった	<ul style="list-style-type: none"> <li>●上ぶたが閉まっていますか。</li> <li>●脱水時に洗濯・脱水槽の中で洗濯物が片寄りすぎていませんか。</li> <li>●お好み設定方法を間違えていませんか。</li> </ul> 以上の原因でないときは、こんな表示がでたら <a href="#">39</a> を確認のうえ、お買い上げの販売店にご相談ください。

# こんな表示がでたら

## 表示部



## 調べるところ

## 処置



### 運転しない

- 電源プラグをコンセントにしっかり差し込んでいますか。
- 電源を入れていますか。
- スタート／一時停止ボタンは押しましたか。
- 停電していませんか。
- 電源ヒューズ、ブレーカーが切れていませんか。
- 予約中ではありませんか。



### E1 給水しない

- 水栓を開いていますか。
- 給水口の網にゴミなどが詰まっていませんか。 
- 凍結していませんか。 
- 断水していませんか。
- 井戸水を使っていませんか。 

### E2 排水しない



- 排水ホースを倒していますか。
- 排水ホースがつぶれていませんか。
- 排水の位置が高くなっていませんか。 
- 排水ホースを排水口に差し込みすぎて、排水ホースの先端がふさがれていませんか。 
- 排水口（フィルターやトラップ部）に糸くずなどが詰まっていませんか。

### U3 脱水しない

- 洗濯物が片寄っていませんか。
- 本体が傾いたり、がたついていませんか。 
- 排水ホースを排水口に差し込みすぎて、排水ホースの先端がふさがれていませんか。 
- 排水口（フィルターやトラップ部）に糸くずなどが詰まっていませんか。

### E41 E42 E44 E47 ふたロック関係異常

- 上ぶたはしっかり閉まっていますか。
- すすぎ、脱水、風乾燥、槽乾燥運転時やチャイルドロック設定時に上ぶたを無理に開けませんでしたか。

 を押し、一時停止する  
点検後、 を押す  
(運転を再開します)

E41・E42・E44・E47表示で調べても直らない場合は、ふたロック装置の故障の恐れがあります。  
電源プラグをコンセントから抜き、水栓を閉めて早めにお買い上げの販売店に連絡し、点検・修理を依頼してください。

### U4 運転しない (一時停止している)

- 上ぶたが開いていませんか。

上ぶたを閉めてください

U6

## 洗いのときに風呂水を正しく吸水しない

異常報知しても、自動的に水道水に切り換わり運転を継続します。

洗い

すぎ

## 風呂水を正しく吸水しない

選んでいる風呂水表示を点滅しながら、自動的に水道水に切り換わり運転を継続します。

- 風呂水ボタンを押して、風呂水使用内容を設定しましたか。
- 吸水つぎ手は風呂水吸水口に確実に差し込まれていますか。31
- 風呂水吸水ホースを巻いていませんか。31
- 風呂水吸水ホースの折れ曲がり・つぶれ・変形・破れ・ひび割れがありませんか。
- 風呂水吸水ホースがたるんでいたり、風呂水吸水ホースの最も高い位置から水面までの高さが1.2m以上ありませんか。31
- 浄化フィルターにゴミがたまっていますか。
- 浄化フィルター部が浴槽の水の中に入っていますか。
- 浴槽の中に残り湯がありますか。
- お買い上げ後、初めて風呂水を使うとき、呼び水をしましたか。32

Ud

## 運転後表示する

- 残水排水プログラムを設定していませんか。35

UL

## 上ぶたが開かない

- チャイルドロックを設定していませんか。34

## その他の表示

E7 E9 EA Ed  
EF EP EU  
E45 E46

など

制御部品の点検や修理に調整が必要です。

電源プラグをコンセントから抜き、水栓を閉めて早めにお買い上げの販売店に連絡し、点検・修理を依頼してください。

## 修理を依頼する前に

本体が、外部からの雑音や妨害ノイズの影響を受けて、正常に作動しない場合があります。

下記手順に従い初期化を行ってください。購入時の設定内容に戻ります。但し、自動設定水量の調整は解除しません。

## 初期化の方法

- 1 電源切入 を押し、電源を入れる
- 2 風呂水 を「ピー」と鳴るまで（約6秒間）押し続ける
- 3 電源切入 を押し、電源を切る

再度電源を入れて、動作を確認してください。

尚、異常があるときは、内部をさわらずに電源プラグをコンセントから抜き、水栓を閉めて早めにお買い上げの販売店、またはお近くの当社「修理相談窓口」55にご連絡ください。

# お手入れ - ①

## 警告

お手入れの際は、電源プラグをコンセントから抜く

(感電・けがの原因)



本体各部に直接水をかけない

(感電・火災・故障・変形の原因)

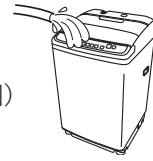

必要に応じて

### 本体

水、またはぬるま湯で湿らせたやわらかい布で拭いてください。

#### ご注意

- 住宅用合成洗剤（マジックリンなど）・クレンザー・ベンジン・シンナーなどで拭かないでください。プラスチック部品を傷めます。
- 化学ぞうきんを使用する場合は、その注意書に従ってください。

洗濯・脱水槽の上部、上ぶたぬらしたぞうきんで拭いてください。吸気口(3ヶ所)が詰まると「風乾燥」の性能がでなくなります。



必要に応じて

### 給水口

ゴミがたまると、水の出かたが悪くなります。

#### ご注意

- 井戸水などを使用してゴミの詰まりやすい場合は、早めにお手入れをしてください。

1 水栓を閉め、電源を入れる

2 コース を押し「ドライ」を選ぶ

(給水ホース内の水圧を下げて水の飛び散りを防ぐため)

3 スタート一時停止 を押した後、電源を切る

4 袋ナットをゆるめてはまず

5 網にたまったゴミを歯ブラシなどで取り除く

6 袋ナットを傾きのないように確実に締め付ける

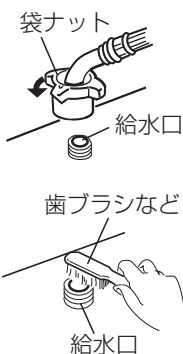

毎回

### 糸くずフィルター

ネットが目詰まりすると、ゴミがとれにくくなります。

1 ツマミを下に押さえながら上側を手前に引いてはずす

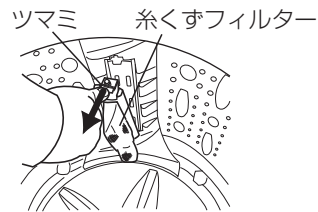

2 ネットを裏返して糸くずを取り除いてから、水中でネットを洗う



- 裏返したネットは、元どおりにしてください。(ネットが乾いているときは、水中でなくても、ネットを裏返すと簡単にゴミをはがし取ることができます。)

3 糸くずフィルターの穴を洗濯・脱水槽内の凸部に差し込んでから全体を押し込む

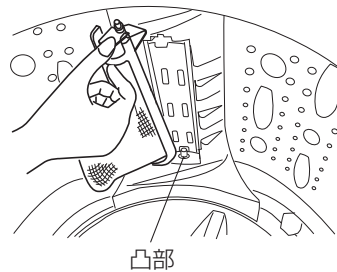

#### お願い

- 衣類が傷む原因になりますので、必ず取り付けて洗濯してください。



#### お知らせ

- 糸くずをためたまま洗濯をするとネット部の寿命が短くなったり、糸くずが逆流して衣類に付く場合があります。お手入れは毎回行ってください。
- 消耗部品のため、ネットが破れたときは、販売店でお買い求めください。別売

# 風呂水吸水ホース関係

週1回  
程度

## 浄化フィルター

### 1 ストレーナを左に回してはまず

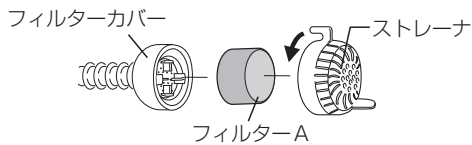

### 2 ストレーナとフィルターAを水洗いする

### 3 フィルターBのゴミを毛のかたいブラシなどで取る

(ワイヤーブラシは使用しないでください)

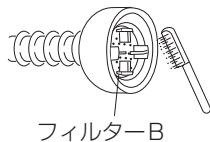

お知らせ

- フィルターAは消耗部品です。販売店、またはお近くの当社 **修理相談窓口** **55** でお買い求めください。別売 **53**
- ゴミが詰まったまま使用すると、自動的に水道水に切り換わる場合があります。

週1回  
程度

## 風呂水吸水ホース

一般家庭用に市販されている浴室などの排水口用洗浄剤をお使いください。

### 1 ストレーナを左に回してはまず

上記参照

### 2 洗浄剤を風呂水吸水ホースに入れる

- ① フィルターカバーと吸水つぎ手を持ち上げたまま、吸水つぎ手より洗浄剤を入れる。
- ② 軽く振り、内部までまんべんなく移動させる。

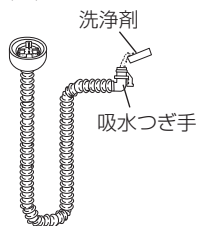

### 3 めるま湯(約30℃)を流し込む

- コップ一杯分(約200mL)のぬるま湯をフィルターカバーより流し込み、バケツなどに入れ、約6時間放置する。

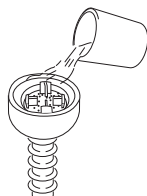

### 4 風呂水吸水ホースの内部を水道水ですすぐ

月1回  
程度

## 風呂水吸水口 (ポンプフィルター)

洗濯物は、洗濯・脱水槽から出しておいってください。

### ご注意

- ゴミが詰まったまま使用すると、吸水性能が低下し、風呂水の出かたが悪くなります。
- 指や異物を入れたり、水栓からの給水ホースをつながないでください。感電や故障の原因になります。
- ポンプフィルターは、必ず取り付けてください。風呂水ポンプの故障の原因になります。

### 1 水栓を閉め、浴槽から浄化フィルターを取り出す

### 2 **電源 切入** を押し、電源を入れる

### 3 **コース** を押し、「ドライ」を選ぶ

### 4 **風呂水** を押し

- 風呂水吸水ホース内の残水を吸い上げるためです。

### 5 **スタート一時停止** を押した後、**電源 切入** を押し、電源を切る

### 6 吸水つぎ手を取りはずす

- 水の飛び散りを防ぐため、フックを指で押し、ツメをはずしてゆっくり持ち上げます。

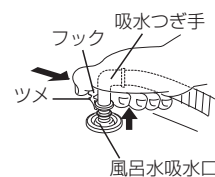

### 7 ポンプフィルターを取り出し、ゴミを洗い流す

- 芯棒を前後左右に倒し気味にして取ると簡単に取り出せます。

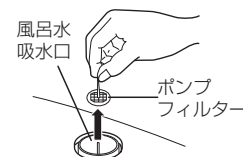

お  
手  
入  
れ

# お手入れ ②

必要に応じて

## 洗濯・脱水槽

**石けんカス** 長期間のご使用で、石けんカス（黒いもやもやとしたもの）が発生し、洗濯物につくことがあります。洗剤を多く入れすぎたり、溶かし不足の状態ですら洗濯を繰り返すと石けんカスを発生させ衣類を汚す原因になります。



### お知らせ

湿気の多い場所では上ぶたを開け、できるだけ内部の水分を蒸発させて石けんカスによるカビなどを防ぎましょう。

**さび** 赤さびの混じった水やヘアピンなど、さびやすいものを入れたり、長時間水を入れたまま放置するとさびの原因になります。

**さびがついたら**  
やわらかい布かスポンジに、市販のクリームクレンザーをつけてさびを拭き取ってください。

- 金属たわしなどは洗濯・脱水槽を傷めるので使用しないでください。

**■槽洗浄コース** すすぎ終了後に約30分間槽乾燥(自動運転)をし、洗濯・脱水槽内を乾燥させ黒カビの発生を抑えます。

1 上ぶたを開け、 を押し、電源を入れる  
(洗濯物はいれなくてください)

所要時間：約12時間

### 運転前注意

洗濯槽クリーナー (SWCLEAN-1) を準備してください。別売 

- 刺激臭がします。換気を十分にしてください。
- 洗濯槽クリーナーの説明書をよくお読みください。
- 糸くずフィルターのゴミを取り除いてください。
- ゴム手袋などをして肌を保護してください。

2  を押し、「槽洗浄」を選ぶ

3  を押す

### 運転後注意

- 洗濯・脱水槽内に浮き出た石けんカスはぞうきんでよく拭き取ってください。
- 糸くずフィルターを掃除してください。

4 「ピピッ」とブザーが鳴り、給水が止まったら、洗濯槽クリーナー(1.5L 全て)を入れ、上ぶたを閉める

- 上ぶたが開いているため、「ピピッ」音と共に「」を表示します。
- 上ぶたを閉めると洗濯槽クリーナーを混ぜるために数分かくはんし、その後約11時間つけおきをします。



### お知らせ

- 「槽洗浄」コースは、運転内容の変更はできません。
- つけおき中は濃度を均一にするため、時々かくはんします。
- 24時間以上、洗浄液を入れたまま放置しないでください。故障の原因になります。

5 運転終了 ブザーでお知らせ  
● 水栓を閉じ、糸くずフィルターを掃除してください。

**■槽乾燥コース** 洗濯・脱水槽内を乾燥させ黒カビの発生を抑えます。

1  を押し、電源を入れる (洗濯物はいれなくてください)

所要時間：約30分



### お知らせ

- 「槽乾燥」コースは、運転内容の変更はできません。

2  を押し、「槽乾燥」を選ぶ

3  を押す

4 運転終了 ブザーでお知らせ



必要に応じて

## ソフト仕上剤・洗剤投入容器

### 1 手前に引き出し、持ち上げてはす

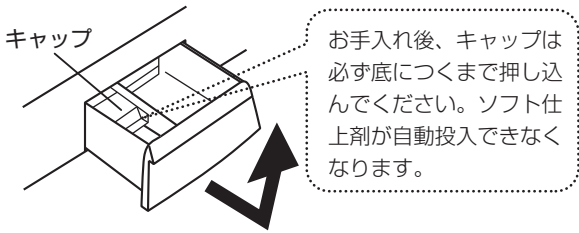

### 2 水洗いする

### 3 斜め上からはめこみ、押して閉める



#### お知らせ

洗濯終了後、「ソフト仕上剤・洗剤投入容器」内をセルフクリーニングした水が残っていることがあります。

ときどき

## 排水口

排水口に糸くずなどが詰まり、排水ができない原因になります。

定期的に糸くずを取り除いてください。

## 据え付け ①

この据え付け方どおりに設置・取り付けをしないと事故・損害を生じてても当社は一切責任を負えません。

据え付け前に、電源プラグをコンセントに差し込まないでください。

据え付け後は、必ず試運転をして、水もれや異常音が発生しないことを確認してください。52

### 警告

浴室などの湿気が多い場所や風雨にさらされる場所には据え付けない

(感電・火災・故障・変形の原因)



定格 15A 以上・交流 100V のコンセントを単独で使う

(火災・感電の原因)



#### 洗濯機トレイの使用をおすすめします

気温と水温の差が大きいと本体の内側に結露(露つき)が生じます。この結露や水はねで床面をぬらすことを防止するためです。別売 53



本体は前方や上方を開放して、壁面から表の寸法以上離すこと

異常な振動や音を防ぐためです。

場所	離隔距離(cm)
左方	※1.5
右方	※1.5
後方	1.5
下方	0

※排水ホース接続側は壁から8cm以上

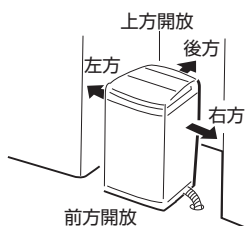

#### お知らせ

排水口には、糸くずや汚れがたまりやすくなっています。放置しておくと排水エラー表示が出たり、臭いの原因になります。据え付け前に排水口の掃除をしてください。

テレビ・ラジオなどの家電製品を近づけない

画像が乱れたり、雑音の原因になります。

包装用の台座は、据え付けの台として使わない

本体の故障の原因になります。

直射日光のあたる場所はさける

プラスチック部品の変色や変形の原因になります。

冬期に凍結の恐れのない場所に据え付ける

凍結防止の方法 35

高い置台に据え付けない

ブロックなどは、底部と床のすき間からお子さまなどが手を入れ、けがをする原因になります。

# 据え付け ②

## 排水ホースの取り付け

### ご注意

排水ホースの取り付けは、確実に行ってください。正しく取り付けないと、使用中に排水ホースが抜け、水もれの原因になります。

### 1 ゴムキャップをはずす

接続口から水が出る可能性があるため、タオルなどを用意してください。工場での性能テスト時の残水で故障や不良ではありません。

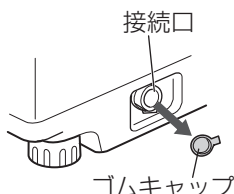

### 2 排水ホースを接続口に差し込み、止まった所から更に「カチッ」と音がするまで差し込む

**お願い** 排水ホースの抜けを防止するために接続口に凸部があるので強く押し込んでください。



### 3 ホースバンドを下図の位置に移して止める

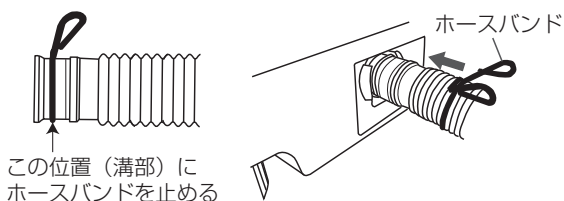

### 4 フックをずらし、排水口に差し込む

スリーブは、排水ホースの先端がふさがれて排水が悪くならないようにすき間をもたせるものです。必ず取り付けてご使用ください。

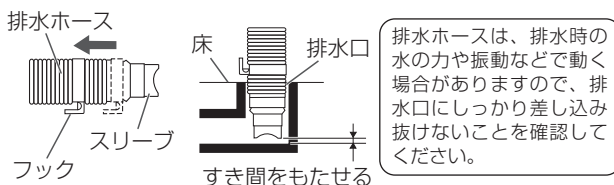

#### 排水口がエルボの場合

排水ホースの先端部をエルボにしっかり差し込み、ホースバンドでエルボに確実に固定する。

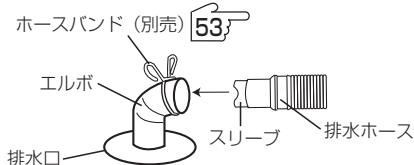

### 排水口が洗濯機の下にある場合

専用の真下排水パイプをお買い求めください。

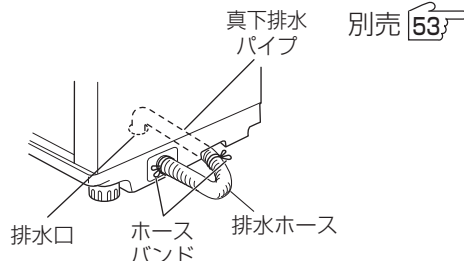

取り付け方法は、真下排水パイプの取扱説明書に従ってください。

**お願い** 内部排水ホースを直接排水口に入れないでください。内部排水ホースが破れて水もれしたり、異常音の原因になります。

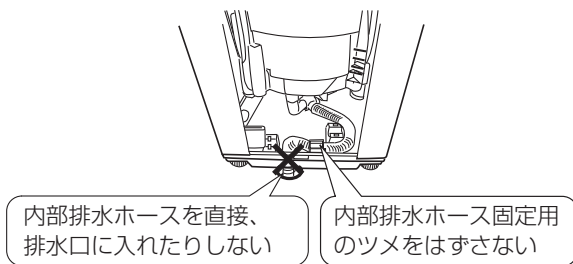

床の状態や排水口の位置などによりどうしても取り付けられない場合には、ワンタッチ設置脚と合わせてご使用ください。別売 53

### 排水ホースが長すぎる場合

#### 1 スリーブをはずす

#### 2 排水ホースの溝部を切る

#### 3 排水ホース先端にスリーブを差し込む

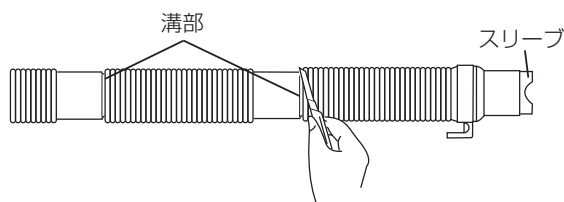

(本体と洗濯パンなどの排水口の距離に応じて溝部) (2カ所のうち、どちらかの溝部を切ってください。)

# 排水ホースの付け換え

排水ホースは、排水口の場所によって左側に付け換えることができます。

電源プラグをコンセントから抜き、下図をご覧のうえ、確実に行ってください。正しく取り付けないと水もれの原因になります。

## 1 後カバーをはずす

- ①ネジをはずす。(4本)
- ②上部のツメ2ヶ所をはずして、後カバーを上を持ち上げてはずす。

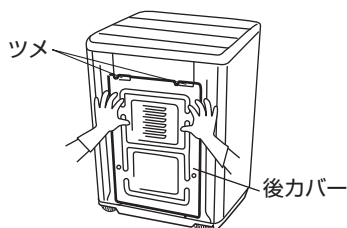

## 2 排水ホースをはずす

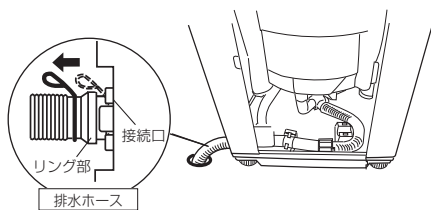

## 3 接続部のツメ上部を強くつまみ、内部排水ホースを下側(矢印方向)に動かし、本体からはずす

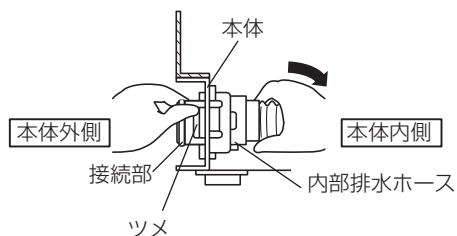

## 4 内部排水ホースを左側フックからはずす

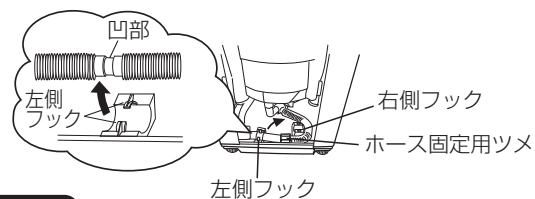

### ご注意

内部排水ホースを固定しているツメは絶対にはずさないでください。  
水もれや異常振動の原因になります。

## 警告

けがを防ぐために、付け換え作業は必ず手袋をしてください。



## 5 内部排水ホースを右側のフックにはめ込む

- 内部排水ホースの凹部を確実に右側のフックにはめ込む。

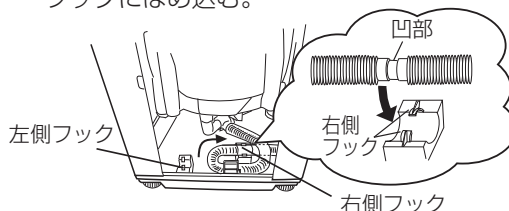

## 6 内部排水ホースを右側の穴にはめ込む

- ①内部排水ホースつば部を下側にし、本体の穴に入れる。

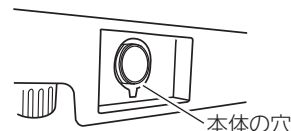

- ②内部排水ホースつば部を本体の外側に引っかけてから上へ持ち上げてはめ込む。



## 7 後カバーをはめ、ネジを取り付ける

- 下側を本体の溝にはめてから、上側のツメ2ヶ所をはめ込み、ネジ(4本)を取り付ける。

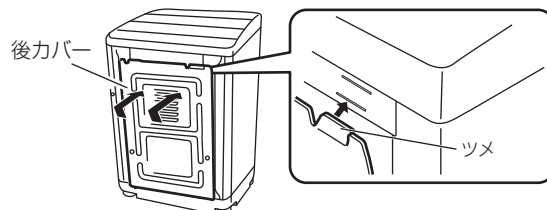

## 8 接続口に排水ホースを取り付ける

- 正しく取り付けないと排水ホースが抜け、水もれの原因になります。

# 据え付け ③

## 排水ホースの処置方法

排水ホースの長さ、および敷居を越える場合の高さは、下表に従ってください。

延長ホースの状態	延長ホースの高さ	延長ホースの長さ
途中で高くなる場合	15cm未満	1m未満
途中で高くない場合	—	3m未満

### 延長する場合

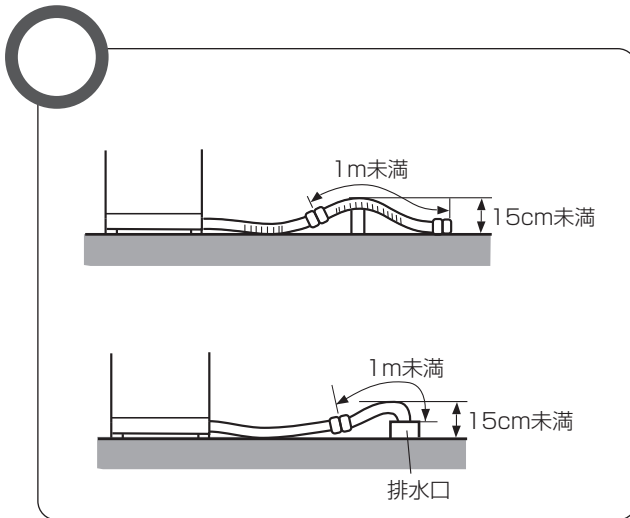

### 延長しない場合

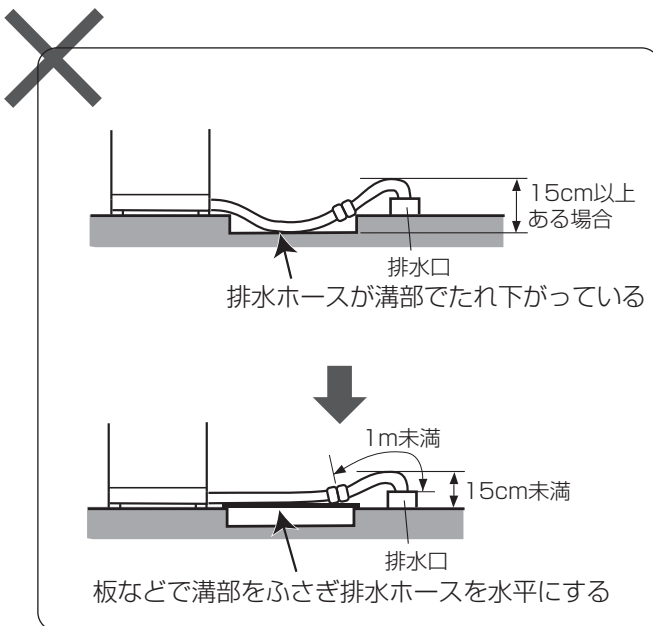
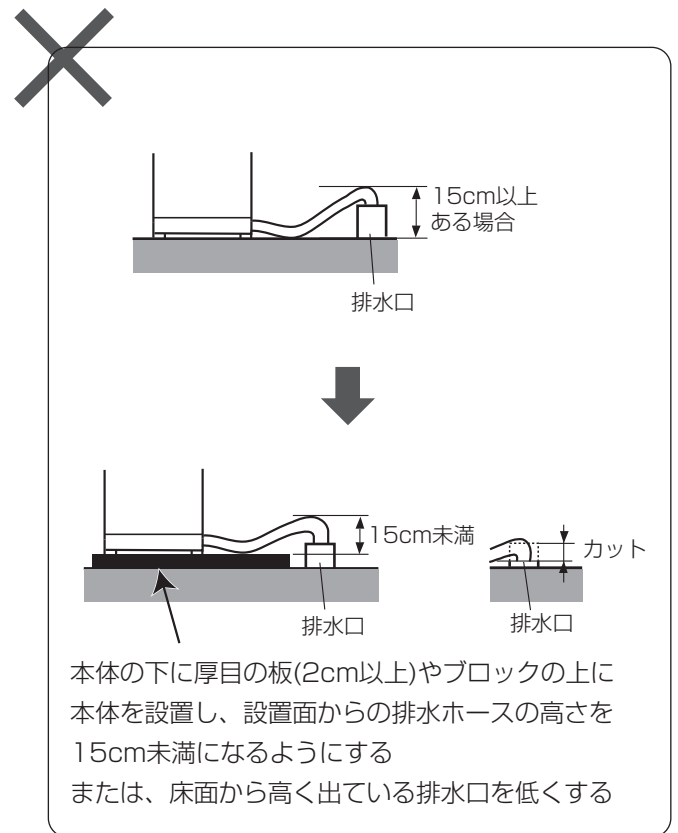

お買い上げの販売店、またはお近くの当社 **修理相談窓口** **55** にご相談のうえ、排水ホース補修キットをお買い求めください。別売 **53**

# マジックつぎ手の取り付け

- 給水ホース・マジックつぎ手は、付属品または当社専用のものをお使いください。
- 水栓にはマジックつぎ手が使えるものと使えないものがありますので、ご注意ください。
- 分岐水栓の取り付けは、お買い上げの販売店、水道工事店または別紙「お客さまご相談窓口」記載のお近くの当社 **修理相談窓口** にご相談ください。 

## 水栓について

**○ 横水栓**      オートストッパー水栓(洗濯機用)

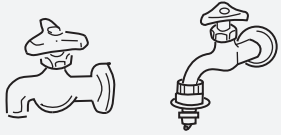

※オートストッパー水栓にはマジックつぎ手は不要です

**△ 角口栓**



16mm以上必要です

**✕ 万能ホーム水栓**      **自在水栓**



ここから水もれの恐れがあります

**カップリング横水栓**

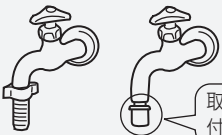

取り付けができてモストッパーが付いていないと使えません

給水栓ジョイント CB-J6をご使用ください。 **別売 **

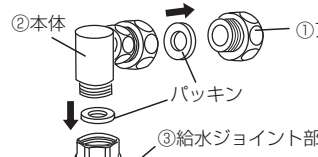

詳しくは、CB-J6の説明書をご覧ください。

**自在水栓**



①③を使用

**万能ホーム水栓**



①②③を使用

**カップリング横水栓**



③を使用

※給水栓ジョイント・分岐水栓は、蛇口の形態によっては取り付けできないものがあります。詳しくは、お買い上げの販売店にご相談ください。

## マジックつぎ手を取り付ける

- 1 ネジ4本をゆるめ、マジックつぎ手のゴムパッキンと蛇口の先端を垂直に押し当てる**
  - 蛇口の口径が大きいときは、つぎ手リングを取り除いてください。
  - 注意ラベルは締め付けボディをゆるめた状態で貼ってあります。蛇口にマジックつぎ手をネジで締め付けるまでは、注意ラベルは、はがさないでください。

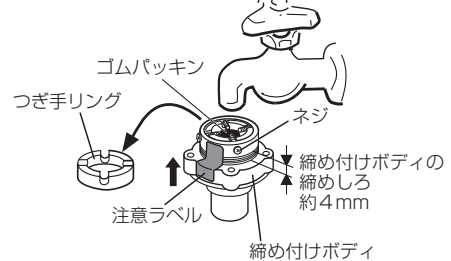

- 2 蛇口の先端がマジックつぎ手の中心になるように、ネジを均等にしっかり締め付ける**
  - 壁側になるネジは前もって調整しておくとう便利です。

- 3 注意ラベルをはがし、締め付けボディを矢印方向へ回して締めしろが約2mm以下になるまで強く締め付ける**
  - 強く締め付けないと水もれします。
  - ゴムパッキンを水栓に強く押し当て水もれを防ぐためです。

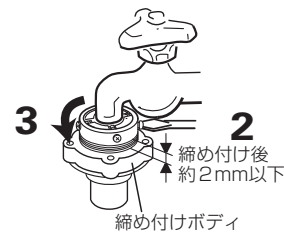

### ご注意

- マジックつぎ手は、長期間の使用や取り付け状態によりゆるみが生じることで水もれする場合があります。その場合は、**1**の図のように締め付けボディの締めしろを約4mmにゆるめてから、上記方法でマジックつぎ手を取り付け直してください。
- パッキンに蛇口の形が付いていたり、劣化している場合は、マジックつぎ手を取り換えてください。転居や取り付け直した際は、特にご注意ください。
- 今までお使いのマジックつぎ手がある場合でも、必ず新品と取り換えてください。
- 転居や取り付け直した際には、給水ホースの本体側も、確実に締め付け直してください。

# 据え付け ④

## 給水ホースのつなぎかた・はずしかた

### つなぎかた

#### 水栓側

- 1 スリーブを引き下げたままでマジックつぎ手に差し込む

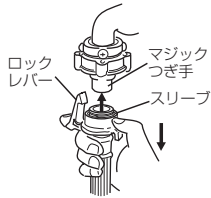

- 2 スリーブをはなし、「パチン」と音がするまで十分に差し込む

- 3 ロックレバーがかかっているのを確認した後、給水ホースを下へ引き、完全に取り付けができていないか確認する

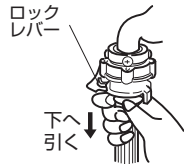

#### 本体側

- 1 袋ナットの先を給水口に当てがう

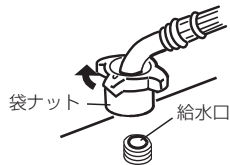

- 2 袋ナットを傾きのないように確実に締め付ける

#### ご注意



- 転居や取り付け直した際は、特にご注意ください。
- 給水ホースを接続後、水栓を開き、マジックつぎ手や給水口より水もれがないか確認してください。

### はずしかた

水栓を閉めるだけでは水が飛び散りますので、次の手順を必ずお守りください。

- 1 水栓を閉め、 を押す

- 2  を押し、「ドライ」を選ぶ

- 3  を押し、 を押す

- 給水ホース内の水を抜き、水圧を下げて水の飛び散りを防ぐためです

- 4 

#### 水栓側

ロックレバーを押し、スリーブを引き下げて給水ホースをはずし、バケツなどで給水ホースから出る水を受ける

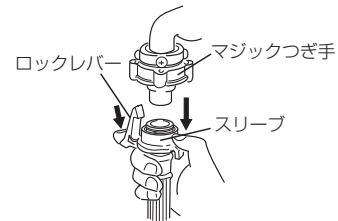



#### 本体側

袋ナットをゆるめてはずす



### 延長する場合

お買い上げの販売店、またはお近くの当社   にご相談のうえ、専用の給水延長ホースをお買い求めください。別売 



## 水平に設置する

設置場所・設置面の状態により、本体が水平に置けない場合があります。  
次の説明をご覧くださいのうえ、設置してください。

### 本体が水平でないとき

前面右足の調整足で調整する

- 1 水準器で水平度を調整する  
水準器がない場合は、おもりを付けた糸を図のように下げ、前面と側面の水平度を確認する

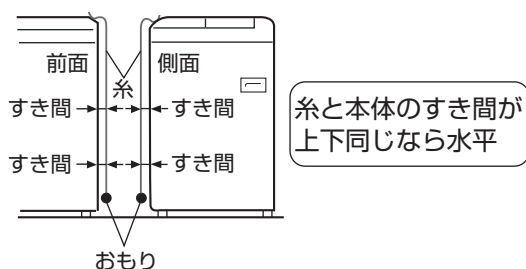

- 2 水平でないときは、前面右足のロックナットをゆるめ、調整足を回して調整する

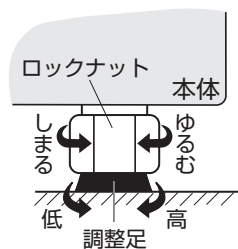

- 3 調整が終わったらロックナットを回して、しっかり締め付ける

- 4 本体の対角(右前・左後、または左前・右後)を押さえて、本体がガタついていないか確認する



### お知らせ

本体を正しく設置していない場合、異常振動や故障の原因となります。  
設置時、必ず調整足を回して本体が水平になるよう調整してください。

### 傾斜した床面・凹凸のある床面に設置する場合

高さ調節クッションゴムで調整する

- 高さ調節ゴムをお買い上げのうえ、水平になるよう調節してください。別売 53
- 厚さが5mmあります。1枚(切り離す)で5mm、2枚(重ねる)で1cmの高さ調節ができます。

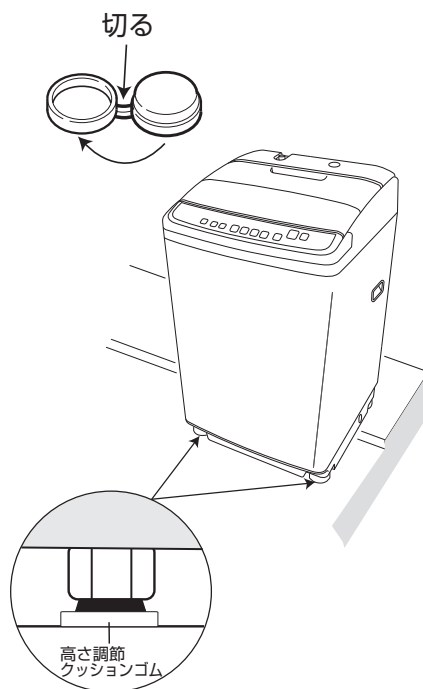

# 据え付け ⑤

## アース (アース工事は有料です。)

### 警告

#### 万一の感電防止のため、アース線を確実に取り付ける

故障や漏電のときに感電する原因になります。また、漏電ブレーカーの取り付けをおすすめします。  
(詳しくはお買い上げの販売店、または電気工事店にご相談ください) アースの付けはずしは、必ず電源プラグをコンセントから抜いて行ってください。設置場所の変更や転居の際にも、アースの取り付けを必ず行ってください。



#### コンセントに アース端子がある場合



接地抵抗値を確認してください。(100Ω以下)

アース端子

アース線

#### アース端子がない場合

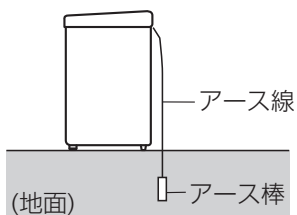

法令により電気工事士によるD種接地工事が  
必要です。

お買い上げの販売店、またはお近くの当社  
修理相談窓口 55アにご相談ください。

#### お願い

- ガス管、電話線や避雷針、水道管には  
接続しないでください。  
(法令などで禁止されています)

## 衣類乾燥機 (除湿型) と組み合わせる

- 1 本体上面にある「除湿型衣類乾燥機用排水口」の後ろにある穴に指を入れ、上に引き上げて、ふたを取り除く

- 固い場合は、無理をしないで、ドライバーなどを差し込んで、上にこじ上げてください。
- ふたを取り除いた切り跡でけがをしないように注意してください。

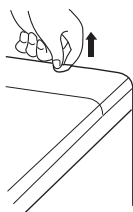

- 2 乾燥機の排水ホースが使用中に抜けないようにしっかり排水口の奥まで差し込む

- 差し込みが不十分だと乾燥機の水蒸気が結露することがあります。
- 排水ホースがたるむ場合は、排水ホースが排水口の奥より浮き上がらないことを確認したうえで切ってください。

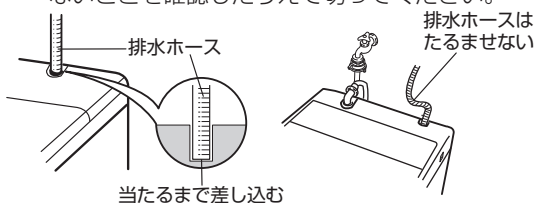

乾燥機の排水ホースと本体との連結方法は、乾燥機の取扱説明書の「据え付け」の項をご覧ください。

### 衣類乾燥機専用ユニットを取り付ける

(品番KA-SDS-12)

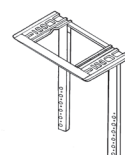

洗濯機の後面に直接  
取り付けます。

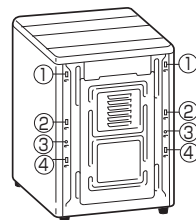

- ①と④の穴、左右各2カ所に固定金具(A)、(B)を取り付けてください。
- 水道の蛇口などにより、設置高さを高くする必要がある場合は、①と②の穴を使用し、専用ユニットの支柱の位置を調節してください。
- 取り付け方法は、衣類乾燥機専用ユニット(品番KA-SDS-12)の組立説明書をご覧ください。

詳しくは、お買い上げの販売店にご相談ください。

# 点検

## 点検項目

チェックしてください。

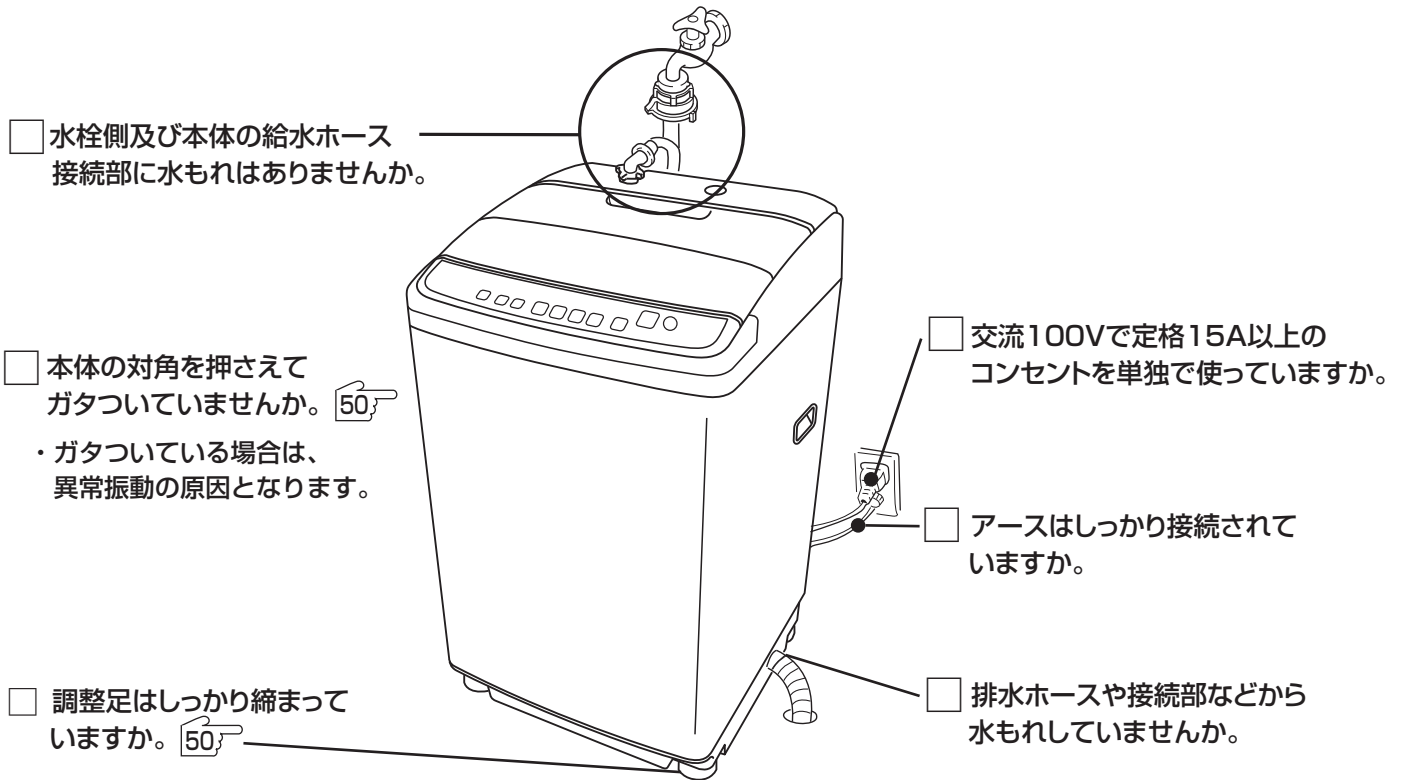

水栓側及び本体の給水ホース接続部に水もれはありませんか。

本体の対角を押さえてガタついていませんか。 **50**

- ・ガタついている場合は、異常振動の原因となります。

調整足はしっかり締まっていますか。 **50**

交流100Vで定格15A以上のコンセントを単独で使っていますか。

アースはしっかり接続されていますか。

排水ホースや接続部などから水もれしていませんか。

## 試運転

### 水もれ確認

- 1** **電源切/入** 水栓を開き、電源を入れる
- 2** **コース** を押し「標準」を選ぶ
- 3** **スタート一時停止** を押し運転を開始する
- 4** 約5分間洗い運転をし、水もれ、その他エラーなどの異常がないことを確認する
- 5** **電源切/入** を押し、電源を切る
- 6** 水栓を閉じる

### 振動・異常音確認

- 1** **電源切/入** 水栓を開き、電源を入れる
- 2** **コース** を押し「標準」を選ぶ
- 3** **脱水** を押し「7分」を選ぶ
- 4** **スタート一時停止** を押し脱水運転を開始する
- 5** 異常音・振動がなくその他エラーなどの異常がないことを確認する
- 6** **電源切/入** を押し、電源を切る
- 7** 水栓を閉じる

洗濯・脱水槽内の水を排水する場合 **33**

# 別売部品

ご要望の際は、お買い上げの販売店または別紙「お客さま相談窓口」記載のお近くの当社 **修理相談窓口** へご相談ください

●給水栓ジョイント・分岐水栓は、蛇口の形態によっては、取り付けできないものがあります。

詳しくは、お買い上げの販売店にご相談ください。 

(価格は改定されることがあります)

<p>●洗濯機トレイ (TRAY-5)</p> <p>外寸 幅660×奥行660×高さ32mm 露付きによる床のぬれ防止用に 部品コード(617 168 7378) メーカー希望小売価格 7,350円(税込)</p> 	<p>●給水栓ジョイント CB-J6 (サービス扱い)</p> <p>水もれ防止機能付き 部品コード(635 103 3469) メーカー希望小売価格 2,520円(税込)</p> 	<p>●洗濯槽クリーナー(SWCLEAN-1)</p> <p>部品コード(617 111 3204) メーカー希望小売価格 2,100円(税込)</p> 												
<p>●糸くずフィルター(消耗部品)</p> <p>部品コード(617 268 4703) メーカー希望小売価格 630円(税込)</p> 	<p>●ホースバンド(排水ホース用)</p> <p>部品コード(617 026 4891) メーカー希望小売価格 210円(税込)</p> 	<p>●大物洗い用洗濯ネット(CN-3)</p> <p>部品コード(617 145 0446) メーカー希望小売価格 3,675円(税込)</p>												
<p>●フィルターA(風呂水ポンプ用) (消耗部品)</p> <p>部品コード(617 218 8744) メーカー希望小売価格 210円(税込)</p> 	<p>●高さ調節クッションゴム</p> <p>傾斜床面、凸凹面に据え付けるときに (厚さ5mm) 部品コード(617 020 8321) メーカー希望小売価格 525円(税込)</p> 													
<p>●風呂水吸水ホース (長さ 7m)</p> <p>部品コード(617 271 0488) メーカー希望小売価格 1,890円(税込)</p> 	<p>●給水延長ホース</p> <table border="1"> <thead> <tr> <th>長さ</th> <th>部品コード</th> <th>メーカー希望小売価格</th> </tr> </thead> <tbody> <tr> <td>1m</td> <td>(617 148 0245)</td> <td>1,785円(税込)</td> </tr> <tr> <td>2m</td> <td>(617 148 0252)</td> <td>2,310円(税込)</td> </tr> <tr> <td>3m</td> <td>(617 148 0269)</td> <td>2,730円(税込)</td> </tr> </tbody> </table>		長さ	部品コード	メーカー希望小売価格	1m	(617 148 0245)	1,785円(税込)	2m	(617 148 0252)	2,310円(税込)	3m	(617 148 0269)	2,730円(税込)
長さ	部品コード	メーカー希望小売価格												
1m	(617 148 0245)	1,785円(税込)												
2m	(617 148 0252)	2,310円(税込)												
3m	(617 148 0269)	2,730円(税込)												
<p>●ワンタッチ設置脚 (設置脚3個+調整足1個入り)</p> <p>真下排水をする場合や洗濯パンのふちにのり上がるときに 後側2カ所と前側左1カ所に取り付けます。 前側右1カ所は調整足で調整します。 (取り付けると27mm高くなります。) 部品コード(617 159 3952) メーカー希望小売価格 1,260円(税込)</p> 	<p>●排水ホース補修キット</p> <p>排水ホースを延長するとき (長さ1.34m) 部品コード(617 099 1285) メーカー希望小売価格 1,785円(税込)</p>  <p>排水ホース      ホースつぎ手</p>  <p>ホース口      ホースバンド      接着剤</p>   													
<p>●真下排水パイプ</p> <p>排水口が本体真下中央部で設置時に横にスペースがあるときに</p> <p>SW-PIPE-2(商品扱い) メーカー希望小売価格 1,260円(税込)</p> <p>SW-PIPE-1(サービス扱い) 部品コード(617 160 2197) メーカー希望小売価格 1,260円(税込)</p>  <p>真下排水パイプ      接着剤</p>   <p>ホースバンド      クッション</p> 	<p>●洗濯機用排水パイプ SW-PIPE-A(商品扱い)</p> <p>排水ホース接続側に壁などが有り、排水ホースの取り付けが困難なときに メーカー希望小売価格 1,260円(税込)</p>  <p>排水パイプ      接着剤      ホースバンド</p>  													

# アフターサービス、仕様

## 保証書は

この商品には保証書がついています。お買い上げの販売店で発行しますので、保証書の「販売店・お買い上げ日」などの記入をご確認のうえ、内容をよくお読みになって、大切に保管してください。保証期間はお買い上げ日より1年間です。

## 修理サービスは

こんな表示がでたら  の項目を調べていただき、なお異常があるときは、電源プラグをコンセントから抜き、水栓を閉め、お買い上げの販売店にご相談ください。

- 保証期間中は、保証書の記載内容により販売店が修理いたします。
- 保証期間内であっても、お客さまの誤使用で故障した場合は、有料修理となります。
- 保証期間がすぎているときは、修理により機能が維持できる場合、お客さまのご要望により有料修理となります。

## 補修用性能部品の保有期間は

電気洗濯機の補修用性能部品の保有期間は、製造打ち切り後6年です。

- 補修用性能部品とは、その製品の機能を維持するために必要な部品です。

## 一般家庭用以外の目的でご使用になるとき

美容院、美容院、ホテルなどでの業務用使用、寮や病院など共同使用により1日の使用時間が一般家庭に比べて長い場合は、短期間で部品の交換（モータ、軸受などの機構部品）が必要になることがあります。また、耐久年数も減少します。このようなご使用は、保証期間の対象になりません。業務用、または共同でのご使用は、お買い上げの販売店にご相談のうえ、業務用機器をお使いになることをおすすめします。

## 外国での保証は

この商品を使用できるのは、日本国内のみで、国外では使用できません。また、アフターサービスもできません。This appliance is designed for domestic use in Japan only and can not be used in any other countries. No servicing is available outside of Japan.

## 転居されるときは

電源周波数の異なる地区への転居に際しての部品の交換は不要です。転居により、お買い上げの販売店のアフターサービスが受けられなくなる場合には事前に販売店にご相談ください。

## 修理料金のしくみ

修理料金は、次の内容で構成されています。

技術料	診断、修理、調整、点検などの費用です。
部品代	修理により使用した部品および補助材料代です。
出張費	ご依頼により、技術者を派遣する費用です。

## 仕様

	ASW-800SB	ASW-700SB
外形寸法	幅590×奥行564×高さ989(mm)	
製品質量	37kg	36kg
標準使用水量(標準コース)	134L	118L
標準水量	64L	55L
電動機定格消費電力	220W(50-60Hz)	215W(50-60Hz)
標準洗濯容量(乾燥布質量)	8.0kg	7.0kg
標準脱水容量(乾燥布質量)	8.0kg	7.0kg
運転音(工業会基準の測定値)	洗い時)34dB	(脱水時)38dB
種類	全自動電気洗濯機	
洗濯方式	うず巻式	
定格電圧・周波数	100V・50Hz-60Hz共用	
使用水道水圧	0.03~1MPa (0.3~10kgf/cm <sup>2</sup> )	

## 風呂水ポンプ(本体内容)

定格電圧	AC100V
消費電力	45W(50Hz-60Hz)
揚水量	14L/分(吸い上げ高さ1.2m・ホース4mのとき)

- 待機時消費電力(電源スイッチを切にした状態の電力)は、<sup>ゼロ</sup>0です。
- 品番の( )内記号は色記号です。
- 標準洗濯・脱水容量は、JIS(日本工業規格)で規定された布地で乾燥状態の場合です。
- 仕様は製品改良のため、予告なく変更することがあります。

## 長期使用製品安全表示制度に基づく本体表示について

### 〈本体への表示内容〉

※経年劣化により危害の発生が高まる恐れがあることを注意喚起するために電気用品安全法で義務付けられた右記の表示を本体に行っています。

### 〈設計上の標準使用期間とは〉

- 運転時間や湿度など、右記の標準的な使用条件に基づく経年劣化に対して、製造した年から安全上支障なく使用することができる標準的な期間です。
- 設計上の標準使用期間は、無償保証期間とは異なります。また、一般的な故障を保証するものでもありません。

### 〈経年劣化とは〉

長期間にわたる使用や放置にともない生ずる劣化をいいます。

- 設置状況や環境、使用頻度が右記の条件と異なる場合、または、業務用など本来の使用目的以外でご使用された場合は、7年より短い期間で故障したり、経年劣化による発火・けがなどの事故に至る恐れがあります。

【製造年】(本体に西暦4桁で表示してあります)

	【設計上の標準使用期間】7年
	設計上の標準使用期間を超えて使用されると、経年劣化による発火・けがなどの事故に至る恐れがあります。

■標準的な使用条件：JIS C 9921-4による

区分	項目	条件
環境条件	電圧	100V
	周波数	50Hz/60Hz
	温度	20℃
	湿度	65%
	設置条件	P44~P51の記載内容による標準設置
負荷条件	負荷	8.0kg(ASW-800SB)/7.0kg(ASW-700SB)
	コース	標準コース
	給水圧力	0.03~1MPa
	給湯・給水	20℃±15℃
使用時間及び回数	1日の平均使用回数	1.5回
	1回の使用時間	35分(ASW-800SB)/34分(ASW-700SB)
	1年間の使用日数	365日
	1年間の使用回数	1.5回×365日=547.5回/年



## お客さまご相談窓口

### ■まずはお買い上げの販売店へ…

家電商品の修理のご依頼やご相談は、お買い上げの販売店へお申し出ください。  
 転居や贈答品でお困りの場合は、下記の相談窓口にお問い合わせください。

<b>家電商品についての全般的なご相談 &lt;三洋電機株式会社 お客さまセンター&gt;</b>				
<b>受付時間：(365日) 9：00～18：30</b>				
<b>総合相談窓口 050-3116-3434</b>				
※上記番号をご利用できない場合は、大阪 06-6994-9570 におかけください。 ※郵便またはFAXでご相談される場合 三洋電機株式会社 お客さまセンター 〒570-8677 大阪府守口市京阪本通2-5-5 FAX：大阪 06-6994-9510				
<b>家電商品の修理サービスについてのご相談 &lt;三洋電機サービス株式会社&gt;</b>				
<b>受付時間：月曜日～金曜日 9：00～18：30 (7月～8月) 8：45～19：30</b>				
<b>土曜日・日曜日・祝日・当社休日 9：00～17：30</b>				
<b>修理相談窓口</b>	東京コールセンター (050-がご利用できない場合は、 東京03-5302-3401へおかけください)	北海道地区	050-3116-2333	
	大阪コールセンター (050-がご利用できない場合は、 大阪06-4250-8400へおかけください)	東北地区	050-3116-2444	
		関東・甲信越地区	050-3116-2222	
		近畿地区	050-3116-2555	
		中部・北陸地区	北陸	050-3116-2555
			中部	050-3116-2666
		中国・四国地区	沼津地区は、	050-3116-2222
			中国	050-3116-2777
		四国	050-3116-2555	
		九州地区	050-3116-2888	
<b>沖縄地区(沖縄三洋販売(株))</b>		098- 944-5018		
(※) 沖縄地区の受付時間：月曜日～土曜日 9：00～17：30 (日曜日、祝日及び当社休日を除く)				
<b>持込み修理および部品についてのご相談 &lt;三洋電機サービス株式会社&gt;</b>				
受付時間：月曜日～金曜日 9：00～17：30(土曜日、日曜日、祝日及び当社休日を除く)※一部、土曜日も営業のサービス拠点があります。 家電商品の持込み修理および部品のご注文については、各地区のサービス拠点で承っております。最寄の拠点は、弊社ホームページ <a href="http://panasonic.co.jp/sanyo/">http://panasonic.co.jp/sanyo/</a> もしくは上記コールセンターでご確認ください。				

☆上記の相談窓口の名称、電話番号は変更することがありますのでご了承ください。

### お客さまご相談窓口におけるお客さまの個人情報のお取り扱いについて

お客さまご相談窓口でお受けした、お客さまのお名前、ご住所、お電話番号などの個人情報は適切に管理いたします。また、お客さまの同意がない限り、業務委託の場合および法令に基づき必要と判断される場合を除き、第三者への開示は行いません。なお、お客さまが当社にお電話でご相談、ご連絡いただいた場合には、お客さまのお申し出を正確に把握し、適切に対応するために、通話内容を録音させていただくことがあります。

#### <利用目的>

- お客さまご相談窓口でお受けした個人情報は、商品・サービスに関わるご相談・お問い合わせおよび修理の対応のみを目的として用います。なお、この目的のために三洋電機株式会社および関係会社で上記個人情報を利用することがあります。

#### <業務委託の場合>

- 上記目的の範囲内で対応業務を委託する場合、委託先に対しては当社と同等の個人情報保護を行わせると共に、適切な管理・監督をいたします。個人情報のお取り扱いについての詳細は、ホームページ <http://panasonic.co.jp/sanyo/> をご覧ください。

### 廃棄時にご注意 願います

家電リサイクル法では、お客さまがご使用済みの洗濯機を廃棄される場合は、収集・運搬料金、再商品化等料金(リサイクル料金)をお支払いいただき、対象品を販売店や市町村に適正に引き渡すことが求められています。

### 愛情点検 長年ご使用の洗濯機の点検を！

	<b>こんな症状はありませんか</b> <ul style="list-style-type: none"> <li>●電源コード・プラグが異常に熱い。</li> <li>●洗濯・脱水槽が止まりにくい。</li> <li>●水もれがする。(ホース、マジックつぎ手)</li> <li>●こげくさい臭いや運転中に異常な音や振動がする。</li> <li>●本体にさわるとビリビリ電気を感ずる。</li> <li>●その他の異常や故障がある。</li> </ul>	▶	<b>ご使用中止</b>	このような症状のときは、故障や事故の防止のため、スイッチを切り、コンセントから電源プラグを抜き、水栓を閉めて必ず販売店に点検をご相談ください。
--	--	---	--------------	---

**三洋電機株式会社**  
**三洋アクア株式会社**

〒570-8677 大阪府守口市京阪本通2-5-5

<b>品番</b>			
<b>お買い上げ日</b>	年	月	日
<b>お買い上げ店名</b>	電話 (      )	-	
<b>もよりのお客さま ご相談窓口</b>	電話 (      )	-	