

モニター親機

ファイエル エムダブリューエヌ ケイエル

品番 **VL-MWN352KL**

電源コード式

カメラ玄関子機

ファイエル ファイ エル

品番 **VL-V521L**

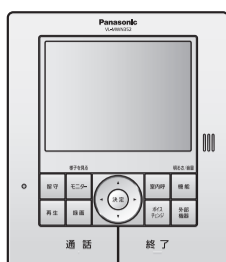

VL-MWN352KL



VL-V521L

工事をされる方へ

- 本書をよくお読みのうえ、正しく安全に設置してください。
特に「安全上のご注意」は、設置前に必ずお読みください。
正しく設置されなかった場合などの製品の故障および事故について当社は、その責任を負えない場合もございますので、あらかじめご了承ください。
- 電源配線工事には、電気工事士の資格が必要です。
- 既設の配線を使用する場合は「工事について」を必ずお読みください。
- 別売の機器を増設する場合は、「配線系統図」(裏面)を確認してください。
- 電源プラグキャップおよび包装材料は、商品を取り出したあと適切に処理をしてください。
- 工事終了後は、必ず本書をお客様にお渡しください。
- 本書では、モニター親機を「ドアホン親機」、カメラ玄関子機を「ドアホン」と表記しています。

別売の子機(VL-W606など)や増設モニター(VL-V650K)をご使用になる場合は、ドアホン親機への登録(増設)が必要です。それぞれの取扱説明書や工事説明書(増設モニターのみ)をお読みのうえ、登録操作をしてください。

付属品を確認する

ご確認のうえ、不備な点がございましたら、お買い上げの販売店へお申し付けください。



ドアホン親機用

- 壁掛け金具(1個)
- 壁掛け用木ねじ(2個)
(4 mm × 16 mm)
- 壁掛け用小ねじ(2個)
(4 mm × 25 mm)

● ドアホン親機の背面にあります。



ドアホン用

- 壁掛け用木ねじ(2個)
(3.8 mm × 20 mm)
- 壁掛け用小ねじ(2個)
(4 mm × 25 mm)

● ドアホンの包装袋に添付しています。

みえますねっとLite登録用のQRコードシールについて

ドアホン親機には、下記のQRコードシールがはり付けられています。

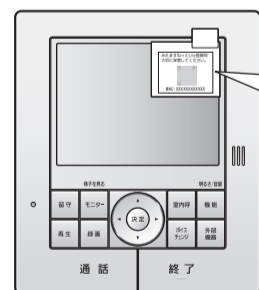

QRコードシール

「みえますねっとLite」サービス(有料)の利用申し込み時に使用します。
ドアホン親機からはがして、取扱説明書と一緒に大切に保管してください。

- サービスを利用するとき
携帯電話でこのQRコードを読み取って、申し込みを行います。サービスの概要や申し込みは
(裏面) 取扱説明書「ドアホン親機編」34、35ページ

パナソニック コミュニケーションズ株式会社
コミュニケーションネットワークカンパニー

〒812-8531 福岡市博多区美野島4丁目1番62号

© Panasonic Communications Co., Ltd. 2009



SWN352KL

PNQW1655ZA SV0209MT0

安全上のご注意

必ずお守りください

人への危害、財産の損害を防止するため、必ずお守りいただくことを説明しています。

■ 誤った使い方をしたときに生じる危害や損害の程度を区分して、説明しています。

警告

「死亡や重傷を負うおそれがある内容」です。

注意

「傷害を負うことや、財産の損害が発生するおそれがある内容」です。

■ お守りいただく内容を次の図記号で説明しています。

(次は図記号の例です)



してはいけない内容です。



実行しなければならない内容です。

警告

■ 分解・修理・改造
しない



火災・感電の
原因になります。

分解禁止

● 修理は販売店へご相談
ください。

■ AC100 V の電源
直結工事は資格を
持つ者が行う



感電の原因に
なります。

● 電源配線工事には電気
工事士の資格が必要です。
販売店へご相談ください。

■ 雷のときは配線工事
をしない



火災・感電の
原因になります。

禁止

■ 電源(AC100 V)
を入れたまま配線
工事をしない



感電の原因に
なります。

禁止

■ 指定以外の端子に
電源(AC100 V)
を接続しない



ショートして
火災・感電の
原因になります。

禁止

■ 質量に耐える指定の
方法で取り付ける



ゆるみやはずれ
で落下し、事故の
原因になります。

■ ドアホン親機は水
や薬品のかかる
場所、湿気やほこり
の多いところに
設置しない



火災・感電の
原因になります。

禁止

■ コンセントや配線
器具の定格を超
える使いかたや、
AC100 V 以外で
の使用はしない



たこ足配線などで
定格を超えると、
発熱による火災の
原因になります。

禁止

■ チャイム線など
既設の配線を
利用する場合は、
AC100 V が
通電されていない
ことを確認する



そのまま使用する
と、感電の原因に
なります。

● 販売店へご相談ください。

注意

■ 屋外配線する場合は、
雷サージ保護のため、
避雷器を取り付けるか、
保護管を使用して埋設
配線する



感電の原因になる
ことがあります。

■ 土中埋設配線する場合は、
保護管を使用する



使用しないと、
感電の原因になる
ことがあります。

■ 土中埋設配線する場合は、土中での接続はしない



絶縁劣化により、感電の原因になることがあります。

禁止

設置上のお願い

設置場所について

こんなところには設置しない (故障や動作障害などの原因になります)

- 振動、衝撃のあるところ
- 反響の多いところ
- 硫化水素、リン、アンモニア、硫黄、炭素、酸、ほこり、有毒ガスなどの発生するところ
- テレビ、電子レンジ、パソコン、エアコンなどの電気製品や、給湯器用リモコン(インターホン機能付き)の近く

ドアホン親機の設置について

- 本機は、2.4 GHz (ギガヘルツ)の周波数帯の電波を利用しています。取扱説明書「ドアホン親機編」12～14ページで、電波についてのご注意をよくお読みのうえ、設置してください。
- 強電界地域や電波を発する無線局周辺では、映像や音声にノイズなどが入ることがあります。
- ドアホンや別売の増設モニター(接続時)から約5 m以上離して設置してください。
- 本体の上下左右に20 cm以上の空間をとってください。また、壁を深くくぼませたスペースへの設置はできるだけ避けてください。(誤動作や通話の途切れ防止)
- 本体を埋め込まないでください。

ドアホンの設置について

- 背面に水などが直接かからないようにしてください。
- 逆光になる場所への設置は避けてください。(来訪者の顔が暗く映り、識別しにくくなります)
- 下図のように反響の多い場所では、「ピー」という音(ハウリング)が生じることがあります。

〈逆光になる場所〉

背景に空の占める割合の大きい玄関

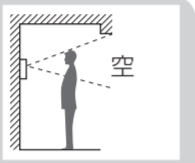

正面に、直射日光が反射する白壁がある玄関

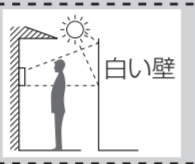

直射日光が当たるような、明るい玄関

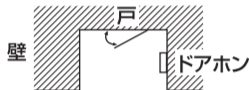
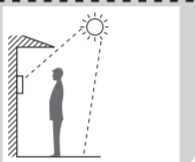

工事について

- 電源について：必ず遮断装置を介した次のいずれかの方法で接続する。
 - (1) 電源コンセントの近くに設置し、遮断装置(電源プラグ)に容易に手が届くこと。
 - (2) 3 mm 以上の接点距離を有する分電盤のブレーカーに接続する。ブレーカーは保護アース導体を除く主電源のすべての極が遮断できるものを使用すること。
- 既存または新設のドアホン配線などを接続する場合は、接続工事の前に、必ず大地アースと配線との絶縁抵抗、配線 2 線間の絶縁抵抗、および配線の線路抵抗値(直流ループ抵抗)を測定のうえ、下記の抵抗値と照合し、異常のないことを確認してから接続工事を行う。

絶縁抵抗値	DC500 V にて 1 MΩ 以上
線路抵抗値	直流抵抗計にてループ抵抗 10 Ω 以内(総長 100 m 以内で)

- 本機は電気設備技術基準による施工を行う。
 - ・ 使用する埋込みボックスに、堅牢な隔壁(電源線とその他の信号配線材の間)を設ける。
 - ・ 金属ボックスを使用する場合は D 種接地を行う。
 - ・ 配線材は AC600 V 以上の絶縁電線を使用する。
- ノイズ障害が考えられる場合は、金属配管の中に接続線を通して工事を行う。(金属管は必ず大地アースをすること)
- AC100 V 以上の電力線(電灯線)とは 1 m 以上離して配線工事するか、別々の金属管による配管工事を行う。
- ドアホン親機の信号線接続端子は、速結端子になっているため以下の方法での結線を行う。(接続できる線種などについては「線種と配線距離について」)

〈ドアホン親機背面〉

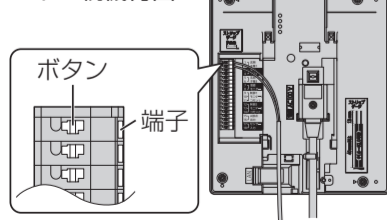

配線材を挿入する場合

- ・ 配線材の被ふくを約 9 mm むく。
- ・ ドライバーの先などでボタンを押しながら配線材を確実に端子に挿入する。

配線材を抜く場合

- ・ ドライバーの先などでボタンを押しながら配線材を引き抜く。

- 誤配線、ショートがないことを確認後、ドアホン親機の電源を入れる。

工事について(つづき)

線種と配線距離について (下表の記載以外で使用すると、動作不良の原因になります)

配線区間	線種	配線距離
ドアホン親機 ~ ドアホン	インターホン用平行 2 線式ケーブル 単芯線(mm)：φ0.65 ~ φ0.8	100 m 以内

- 別売の機器を接続するとき

配線区間	線種	配線距離
ドアホン親機 ~ 増設モニター	インターホン用平行 2 線式ケーブル 単芯線(mm)：φ0.65 ~ φ0.8	100 m 以内
ドアホン親機 ~ JEM-Aアダプタ	単芯線(mm)：φ0.65 ~ φ0.9	30 m 以内
ドアホン親機 ~ A 接点出力端子に接続可能な機器	ドアホン親機接続端子の許容線種 単芯線(mm)：φ0.65 ~ φ0.8	接続する機器の仕様に従う
ドアホン親機 ~ センサー入力端子に接続可能な機器	ドアホン親機接続端子の許容線種 単芯線(mm)：φ0.65 ~ φ0.8	50 m 以内
ドアホン親機 ~ テレビ、レコーダー、センサーカメラ	カテゴリ 5 (100Base-TX)に適合したLANケーブル	100 m 以内

ドアホンの取り付けについて (取り付ける場所や位置に応じて下記の機器をご利用ください)

- エントランスポール(機能門柱)：パナソニック電気(株)製 (2009年6月現在)

品名	品番
アーキッシュポール	CTP151S、CTP152S、CTP153S、CTP154S
ユーロポール	CTP1415B/RE/DE/HE/YE/ME/GE
アルモナポール	CTP181BML/SML/MEML CTP181BMD/SMD/MEMD
アーキフレーム	XCTP171RCS/LCS、XCTP172CS、XCTP174CS

- サインポスト(郵便ポスト)：パナソニック電気(株)製 (2009年6月現在)

形式	品番
SP 型	CTB470、CTB471、CTB470B、CTB471B
SS 型	CTB570、CTB571、CTB570B、CTB571B
NM 型	CTB3731、CTB3731B
GS 型	CTB560B/H、CTB561B/H、CTB562B/H、CTB5622B/H、CTB5623B/H

- カメラ角度調節台：当社製 (2009年6月現在)

品番	備考
VL-1301A	縦用 補正角度：上下方向 6°
VL-1302A	横用 補正角度：左右方向 30°

ドアホンの取付角度を変えることができます。詳しくは、カメラ角度調節台の説明書をお読みください。

〈サインポストにドアホンを取り付けるとき〉

- ➔ サインポストに取り付けられている呼出ボタン(ユニット部)を外し、ドアホン本体(露出ケースを除く部分)を取り付けてください。
- ➔ サインポストの蛍光灯回路(AC100 V)とは別のケーブルを使用し、新しく配線してください。
- ➔ カメラ角度調節台(別売品)は、使用できません。

工事について(つづき)

既設(チャイム/ベル/ブザー/テレビドアホン/音声ドアホン)の配線を使用して本機を取り付けるとき

- 既設の配線に電源(AC100 V、24 Vなど)が接続されている可能性があるため、必ず電気工事士の資格を持つ方が工事をしてください。(誤って接続すると故障の原因になります)
- 工事の際は、まず既設配線の電源を切り、配線材の線種(φ0.65 mmまたはφ0.8 mm)と配線距離を確認してから、下記の手順で配線してください。
 - 本書の「線種と配線距離について」の内容に合わない場合、正常に動作しないことがあります。このときは配線材の取り替えが必要です。
 - ・ 線種がφ1.6 mmのときは、φ0.65 mmまたはφ0.8 mmの配線材に取り替える
 - ・ 線種が「より線」のときは、棒型圧着端子を取り付けてから接続する(※裏面「ドアホン親機を取り付ける」の手順3)
 - ドアホン親機とドアホン間に不要な配線材があるときは、取り除くか新たに配線してください。また、下記のように配線材を分岐したり、極端にばらしたりしないでください。正常に動作しないことがあります。

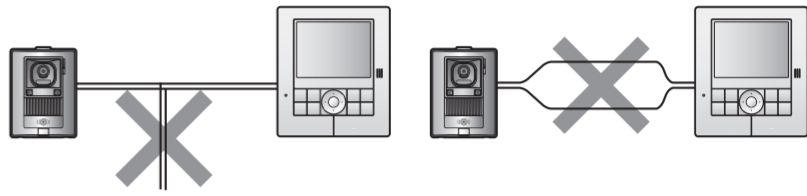

■ 既設の配線例と取り付け手順

乾電池の交換が不要なチャイムなど (A)

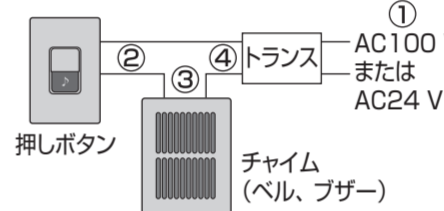

- ① トランスの電源線(AC100 V または 24 V)を外す※
- ② 押しボタンの配線(2 芯)を外し、ドアホンに接続する
- ③ チャイムの配線(2 芯)を外し、両先端をつなぐ(ショートする)
- ④ 押しボタンとチャイムからの配線(2 芯)をトランスから外し、ドアホン親機の速結端子に接続する
- ⑤ ドアホン親機の電源(AC100 V)を入れる

乾電池の交換が不要なチャイムなど (B)

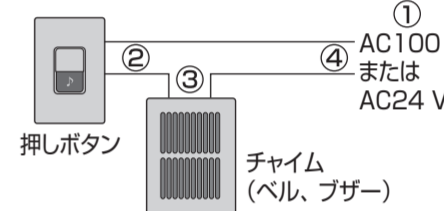

- ① 電源線(AC100 V または 24 V)を外す※
- ② 押しボタンの配線(2 芯)を外し、ドアホンに接続する
- ③ チャイムの配線(2 芯)を外し、両先端をつなぐ(ショートする)
- ④ 押しボタンとチャイムからの配線(2 芯)をドアホン親機の速結端子に接続する
- ⑤ ドアホン親機の電源(AC100 V)を入れる

※ 外した電源線を、ドアホン親機の速結端子に接続しないでください。

乾電池式のチャイム

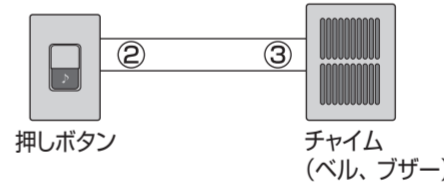

- ① チャイムの乾電池を取り外す
- ② 押しボタンの配線(2 芯)を外し、ドアホンに接続する
- ③ チャイムの配線(2 芯)を外し、ドアホン親機の速結端子に接続する
- ④ ドアホン親機の電源(AC100 V)を入れる

テレビドアホンや音声ドアホン

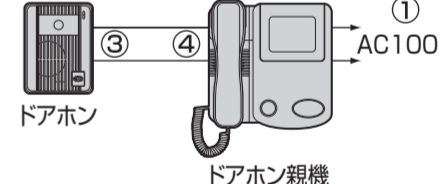

- ① 既設のドアホン親機の電源線(AC100 V)を外す
- ② 既設のドアホン親機とドアホンを取り外す※
- ③ 既設のドアホンの配線(2 芯)を新しいドアホンに接続する
- ④ 既設のドアホン親機の配線(2 芯)を新しいドアホン親機の速結端子に接続する
- ⑤ ドアホン親機の電源(AC100 V)を入れる

※ 既設のドアホン親機を取り外す前に、新しいドアホンに接続しないでください。

■ 配線完了図 (裏面の配線系統図に従って正しく接続してください)

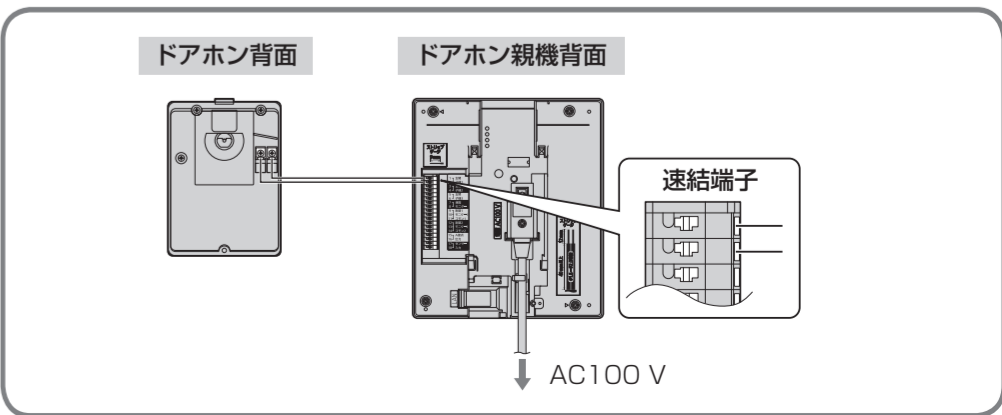

ドアホンを取り付ける

ドアホンの取り付け位置とカメラに映る範囲

下記はカメラから約 500 mm 離れた場合の数値です。(単位: mm)

■ カメラ角度 0° (正面) 〈お買い上げ時〉

標準位置(本体中心までの高さが約 1450 mm)に設置する場合

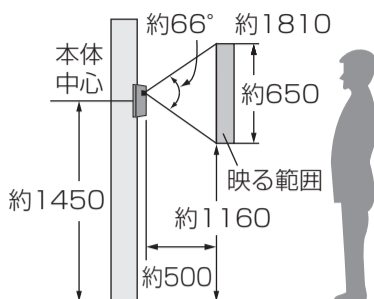

(上から見た場合)

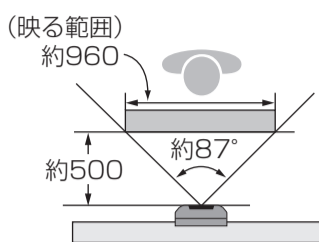

下図のように、標準位置より低い位置や、左または右に離れた位置に設置する場合には、カメラ角度調節レバーで、映る範囲を調節できます。(☞ 下記、手順 3)

■ カメラ角度 15° (上向き)

本体中心までの高さが約 1100 mm に設置する場合

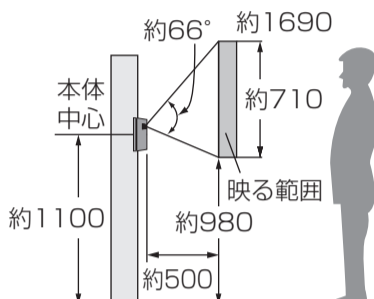

■ カメラ角度 15° (左右)※

正面より左または右に離れた位置に設置する場合(例: 左向き 15°)

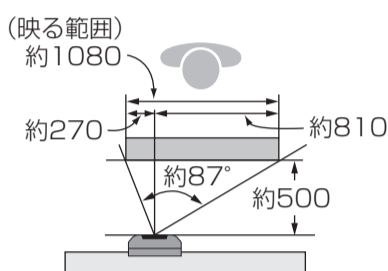

※ 上向き 15° の場合、左または右向きに約 7° まで

1 露出ケースを外す

① ねじカバーを上げる

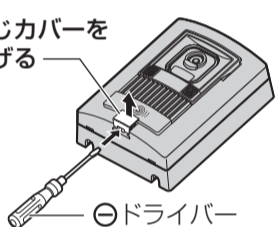

② ねじをゆるめる

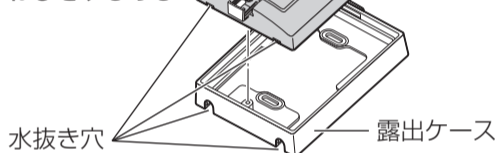

2 露出ケースを壁面に確実に取り付ける

■ スイッチボックスの場合

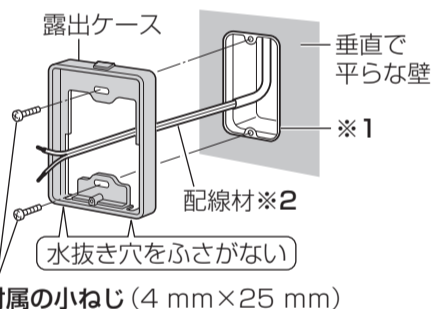

■ 壁の場合

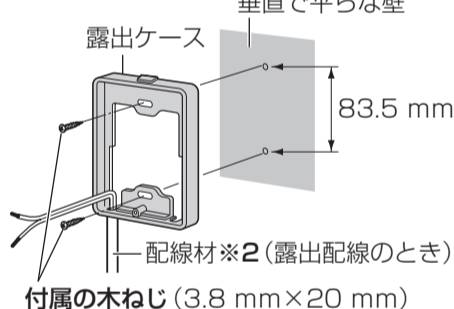

※ 1 JIS 1 個用スイッチボックス(カバー付き)

- ・カバーなしには取り付けられません。
- ・底面に穴(スリット)がない場合は、水抜きのための穴を開けてください。

※ 2 既設の配線を使用する場合、電源線(AC100 V など)の可能性あります。

そのときは、電源を取り除いてください。(☞ 表面「既設の配線例と取り付け手順」)

3 カメラレンズの角度を調節する

背面

最大 15° の範囲内で、自由な角度に調節できます。

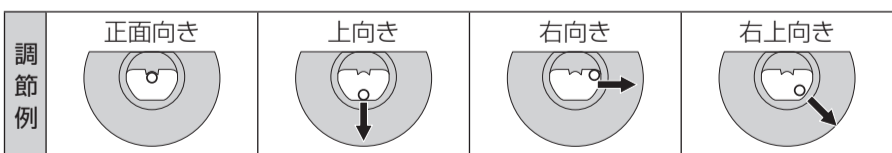

● 「左向き」、「左上向き」にも調節できます。

● 「左上向き」または「右上向き」に設定すると、画像がひずむことがあります。

4 配線材を接続し、本体を取り付け、固定する

① ねじをゆるめ、配線材を差し込む

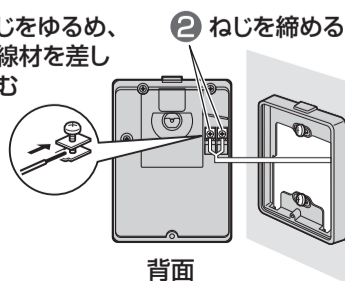

背面

② ねじを締める

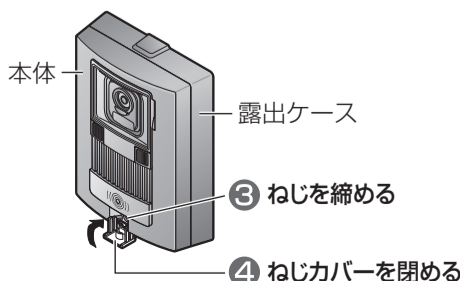

③ ねじを締める

④ ねじカバーを閉める

ドアホン親機を取り付ける

ドアホン親機の取り付け位置(高さ)

よくご利用になる方の目の高さモニター画面の中心がくるよう取り付けてください。

(例) 床から約 1500 mm の高さに画面の中心がくるよう取り付けるとき

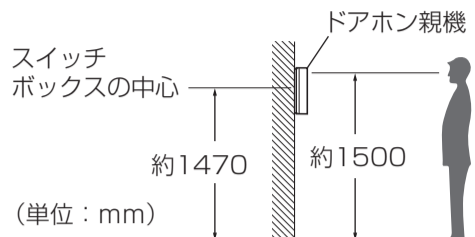

壁掛け金具の取り付け位置

ドアホン親機の取り付け位置が指定されている場合、壁掛け金具は下図の位置に取り付けてください。

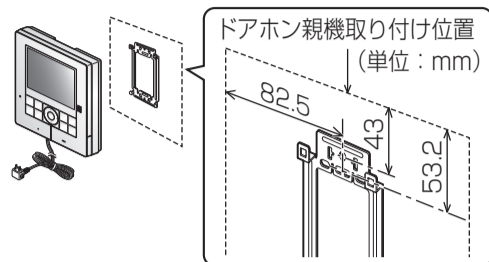

1 付属の壁掛け金具を壁面に確実に取り付ける

■ スイッチボックスの場合

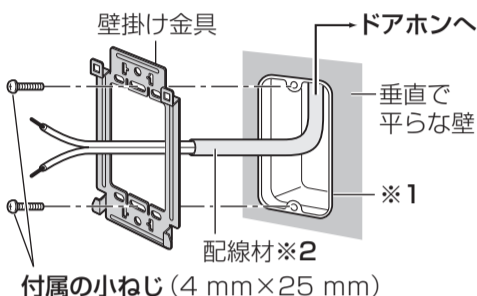

■ 壁の場合

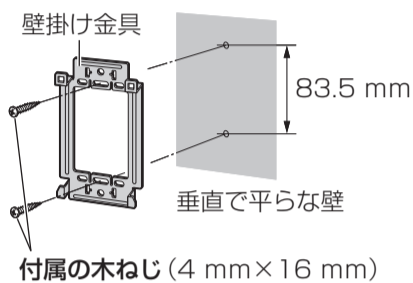

- ※ 1 JIS 1 個用スイッチボックス(カバー付き)
 - ・カバーなしには取り付けられません。
 - ・電源線とその他の信号配線材などが混在する場合は、絶縁セパレーターを取り付けてください。
- ※ 2 既設の配線を使用する場合、電源線(AC100 V など)の可能性あります。そのときは、電源を取り除いてください。(※ 表面「既設の配線例と取り付け手順」)

■ パネル壁の場合

石こうボードなどの壁に下図のように穴をあけ、右記のはさみ金具を使って取り付けてください。

はさみ金具：パナソニック電気(株)製

品番	対象壁
WN3990K	3 mm ~ 10 mm 厚の合板
WN3993020	7 mm ~ 18 mm 厚の石こうボード

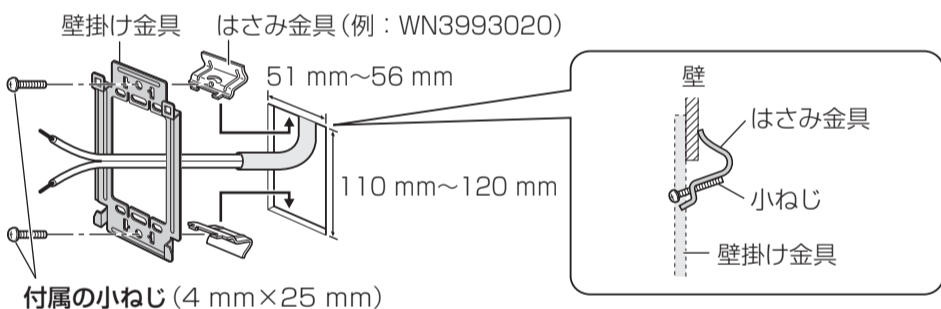

2 [AC100 V 電源線を直結する場合のみ]

電源線を接続する 電気工事士の資格が必要

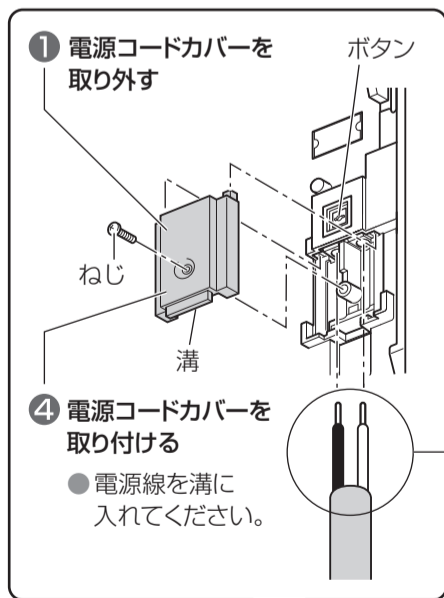

- 2 ボタンを押しながら、電源コードを取り外す
- 3 AC100 V 電源線を下記のように接続する
 1. 被ふくを12 mmむく (線種: φ 1.6 および φ 2.0 単芯線)
 2. ボタンを押しながら、奥まで確実に差し込む

〈AC100 V 電源線接続端子断面図〉

⚠ 注意

奥まで確実に差し込む

差し込みが不完全な場合、発熱の原因になることがあります。

3 配線材を接続する

- 電源線(AC100 V など)は、絶対に接続しないでください。故障の原因になります。(※ 表面「既設の配線例と取り付け手順」)
- 配線系統図に従って正しく接続してください。
- 配線材は、各端子の横にあるボタンをドライバーの先などで押しながら抜き差ししてください。

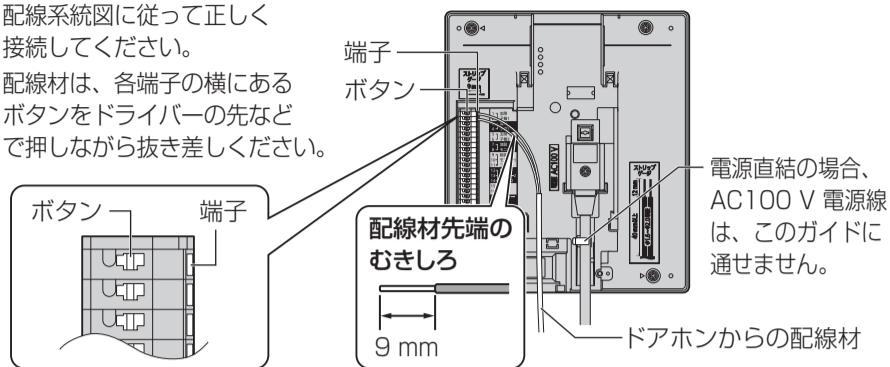

配線材の線種が「より線」のとき

より確実に結線するため、下図の寸法の棒型圧着端子(市販品)を取り付けてから接続してください。また、隣の端子と接触(ショート)しないように、絶縁被ふくタイプのタイプをご使用ください。

- 市販の圧着端子の入手が困難な場合は、電気工事店にご相談ください。

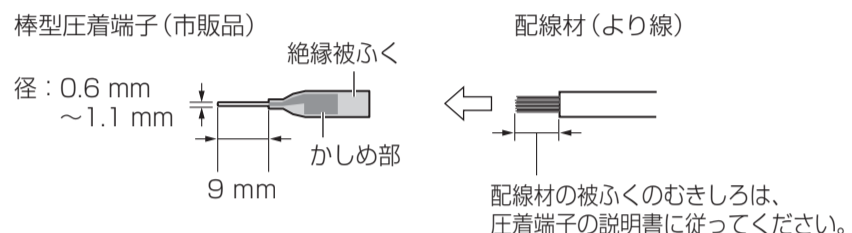

4 ドアホン親機を取り付ける

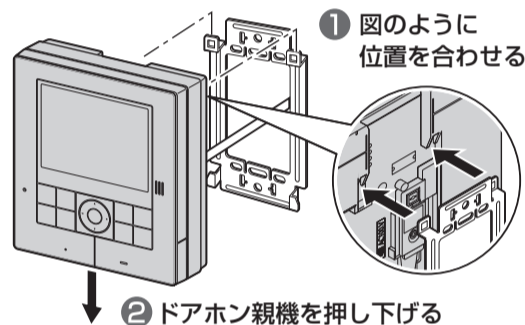

5 [電源プラグで使用する場合のみ]

電源プラグのキャップを外して、コンセント(AC100 V)に差し込む

6 ドアホンの呼出ボタンを押し、ドアホン親機で呼出音が鳴り、映像が映ることを確認する

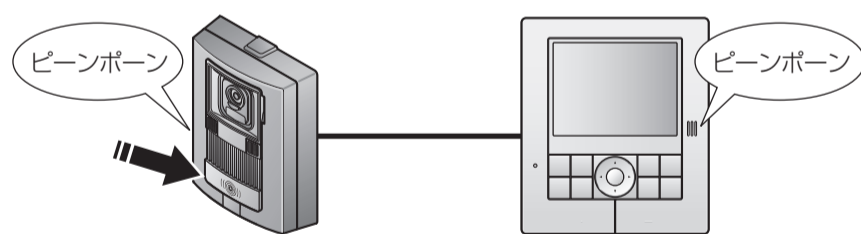

ドアホン親機が動作しないとき

正しく配線されていない可能性があります。次のことを確認してください。

- ドアホン側、ドアホン親機側の端子に、それぞれ配線材が確実に接続されていますか?
- 正しく接続したのにドアホン親機が鳴らない場合、壁内での配線がおかしくなっている可能性があります。下記の手順で、確認してください。
 - ① いったんドアホンを外してドアホン親機の近くに持っていく
 - ② 短い配線材などを使って下図のように直接つなぐ
 - ③ 再度、動作を確認する
 - ➔ 正常に動作すれば、壁内の配線に問題があります。配線を確認してください。

