

2-φ2.2穴 電源線挿入用

2-φ4.5穴 木ネジ用

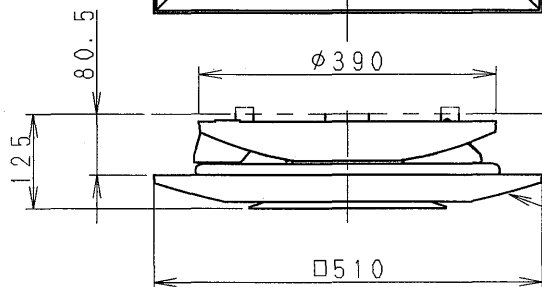
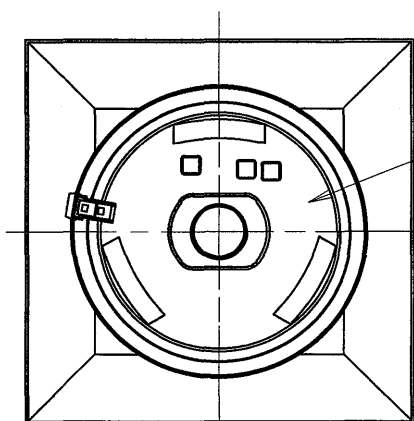
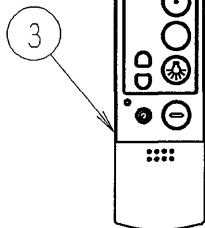
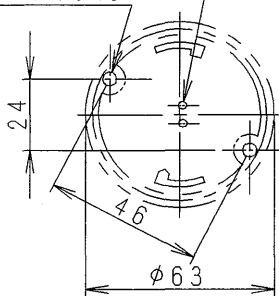

⚠ 安全に関するご注意

- ・一般屋内用器具です。屋外や水気、湿気のある場所では使用しないでください。
- ・絶縁不良による感電の原因となります。
- ・天井面取り付け専用器具です。指定外取り付けは、落下の原因となります。
- ・下記のような天井や壁面には絶対に取り付けしないでください。落下の原因となります。

傾斜天井



舟底天井

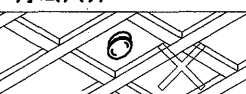

竿縁天井

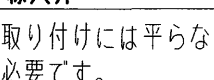

格子天井

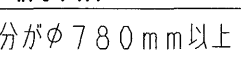

- ・取り付けには平らな部分がφ780mm以上必要です。
- ・器具取り付け前に必ず引掛シーリングの固定強度をご確認ください。木ねじ1本での固定や、ガタツキのある引掛シーリングへの取り付けは落下の原因となります。
- ・配線器具の出代が下記以上必要です。

丸型フル引掛シーリング

ローゼット

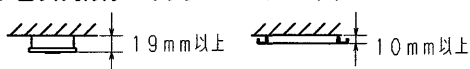

- ・他の調光器と組み合わせて使用しないでください。火災の原因となります。

- ・補助スイッチ付
- ・タイマーで自動点灯/消灯機能付
- ・おやすみタイマー付
- ・るすばんタイマーリモコン送信器 (3CH) 付
- ・カバーの取付け方法は、ソフトターン方式です。
- ・丸型フル引掛シーリングは同梱していません。

本図面は2枚1組です。1/2

LED	青色	5				品番
付属ランプ	100形ツインパルクプレミア 蛍光灯 (電球色)	4				HHFZ4371
W・数	100×1	3				
器具質量	3.3kg	2	るすばんタイマーリモコン		3チャンネル ダイレクト切替・調光用	松尾
特記事項		1	カバ	クリーンアクリル	ホワイト・不透光 (中央部乳白・透過)	
			本体	TM材 (0.4) (塗装亜鉛鋼板)	化粧カバー (ホワイト) 付 (ポリプロピレン)	パナソニック電工株式会社
		部番	部品名	材質・素材厚	備考	

< 機能説明 >

点灯順序

壁スイッチ

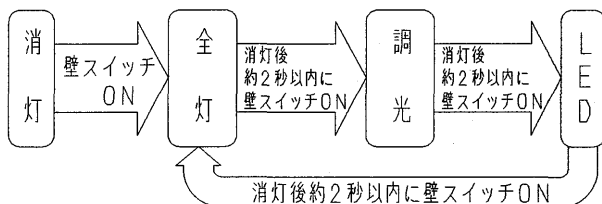

壁スイッチで消灯後2秒以上経過すると、再び壁スイッチをONさせた場合は消灯前の状態で点灯します。またリモコン送信器にて明るさを記憶させた場合、各点灯状態はその明るさで切り替わります。

リモコン送信器

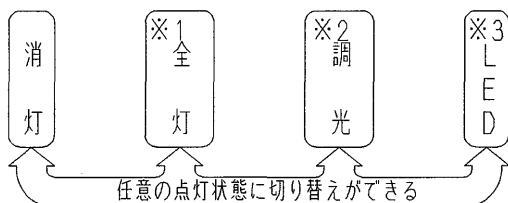

- ※1 リモコン送信器にて、全灯状態は約10～100%調光ができます。リモコン受信部補助スイッチを2秒以上押しつづけた後、リモコン送信器により明るさを調整し、全灯ボタンを押した場合、その明るさを記憶します。
- ※2 出荷状態は約60%点灯になります。リモコン送信器にて、調光状態は約10～100%調光ができます。調光させた場合はその状態を記憶します。
- ※3 リモコン送信器にて、LED状態は調光ができます。調光させた場合はその状態を記憶します。

< 使用上のご注意 >

- ・必ず壁スイッチと併用してください。
- ・リモコン送信器の電池が消耗した場合、点灯・消灯ができません。
- ・壁スイッチをOFFにしなければ、待機電力を消費します。
- ・壁スイッチ1個で2台以上の器具の使用はできません。
- ・この器具の近くでは光高周波方式のリモコンが作動しない場合がごくまれにありますので、ご注意ください。
- ・室温が低いと（10℃以下程度）点灯直後、リモコンでは切り替えにくい場合があります。その際はしばらくしてから切り替え操作してください。

本図面は2枚1組です。2/2

付属ランプ	5				品番
W・数	4				使用説明書
器具質量	3				HHFZ4371
特記事項	2				松尾
	1				
	部番	部品名	材質・素材厚	備考	パナソニック電工株式会社

