

Panasonic

4Kテレビ

詳しい特長は
Webサイトで

カタログ[®]

2026 / 夏

4K有機ELテレビ/4K液晶テレビ



黒のビエラ



VIERA

W97Cシリーズの特長

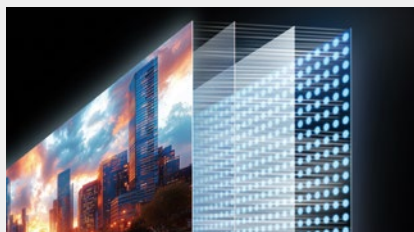

Mini LED

こだわりの制御技術で
明るさも、色も、妥協しない
Mini LED 4K液晶



360 立体音響 サウンドシステム

独自制御の
マルチスピーカーシステムで、
立体音響を体験



fire tv

放送もネット動画も、
観たいコンテンツが
直感的な操作で、すぐに見つかる

本カタログ掲載商品の価格には、配送・設置調整費、アース工事費、使用済み商品の引き取り費等は含まれておりません。

また、テレビ(ブラウン管式・液晶式・プラズマ式・有機EL式)を廃棄する場合には家電リサイクル法に基づき再商品化等料金(家電リサイクル料金)、及び収集運搬料金が必要になります。

 <p>●製品画像は各シリーズ最大サイズのものです</p>		プライマリーRGBタンデム搭載 4K有機ELテレビ		4K有機ELテレビ	
		Z95C	Z95B	Z90B	
		 <p>NEW 6月下旬発売予定</p> <p>オープン価格※</p>	 <p>オープン価格※</p>	 <p>オープン価格※</p>	
画面サイズ		65V型 / 55V型	77V型	48V型 / 42V型	
黒のビエラ					
高画質	パネル	 <p>新世代 プライマリー RGBタンデム</p>	 <p>プライマリー RGBタンデム</p>	有機EL	
		高画質技術	パネル空冷技術 サーマルフロー		
	パネル制御	Bright Booster Dot Contrast パネルコントローラー Pro		Dot Contrastパネルコントローラー	
	映像エンジン				
	自動画質・音質調整	Auto AI 画質/音質 環境光センサー連動			
	HDR対応	HDR10+(HDR10+ ADAPTIVE対応) /			
	倍速	オブジェクト検出			
ゲーム関連機能 (HDMI2.1規格対応)	4K144p入力 / VRR(最大144Hz) / ALLM / NVIDIA“SPD Auto Game Mode”				
高音質	音声実用最大出力 (JEITA)	 <p>170w (55V型は160W)</p>	 <p>180w</p>	 <p>60w</p>	
	前/上/横向きスピーカー	(前向き)ラインアレイスピーカー (上向き)イネーブルドスピーカー (横向き)ワイドスピーカー		(前向き)フロントパワースピーカー	
	高音質技術	Tuned by Technics	Dolby Atmos		
安全性に配慮	スタンド特長	転倒防止スタンド スイベル(首ふり)		転倒防止	
	延長保証※1	 <p>5年間保証 メーカー保証1年+当社延長保証4年</p>		 <p>3年間保証 メーカー保証1年+当社延長保証2年</p>	
※2 ネット機能・ 便利機能		<p>豊富な アプリ※3に対応 ▶ アプリの一例</p>	    	<p>※5 ミラーリング Android/PC</p>	
便利な録画 再生機能	USBハードディスク		<p>ハンズフリー音声認識※4* リモコン音声認識※4</p> <p>カメラ連携機能* ZOOM</p> <p>*ハンズフリー音声認識/カメラ連携機能はZ95C/Z95B/Z90Bのみ対応。</p>	<p>4K 2番組同時録画 ※12※13</p>	

●Fire TV に関するご案内：○Fire TV をご利用いただくには利用規約への同意が必要です。○サービスや一部機能のご利用には Amazon アカウントでのサインインが必要です。Amazon アカウントの新規取得にはパソコンやスマートフォンなどの端末とメールアドレスまたは SMS が受信可能な電話番号が必要です。○サービスによっては、別途登録・契約や料金が必要な場合があります。また、予告なく変更・停止・終了する場合があります。○Fire OS および Fire TV の画面等は随時更新されるため、2026 年 5 月現在の情報で記載しております。本カタログに記載のタイトルやメニューは実際と異なる場合があります。○一部機能のご利用には、本機をネットワークに接続しての機器本体のバージョンアップが必要となる場合があります。詳しくは <https://panasonic.jp/viera/support> をご確認ください。※1：所定の条件を満たしたお申込みが必要です。申込条件、その他詳細については P.11 をご参照ください。※2：オンラインサービスのご利用には、別途登録・契約や料金が必要な場合があります。また、予告なく変更・停止・終了する場合があります。※3：ご利用には Amazon アカウントでのサインインが必要です。サービスのご利用には別途登録・契約や料金が必要な場合があります。アプリは提供事業者の都合により、予告なく変更・停止・終了する場合があります。アプリの変更や終了にかかわるいかなる損害、損失に対しても当社は責任を負いません。また、アプリをご利用の際には機器本体のバージョンアップが必要となる場合があります。アプリの仕様などにより、サービスの一部がご利用いただけない場合があります。各機能の利用にはアプリのインストールが必要な場合があります。第三者が提供するアプリ等のサービスについて、動作の保証をするものではありません。

Mini LED 4K液晶テレビ			4K液晶テレビ	
W97C	W95C	W93C	W90B	W80C
NEW 7月下旬発売予定  オープン価格※	NEW 6月下旬発売予定  オープン価格※	NEW 7月下旬発売予定  オープン価格※	 オープン価格※	NEW 6月下旬発売予定  オープン価格※

○一部店舗ではメーカー指定価格での販売となります。

75V型 / 65V型 / 55V型	75V型 / 65V型 / 55V型 / 50V型 / 43V型	65V型 / 55V型	50V型 / 43V型	50V型 / 43V型
--------------------	----------------------------------	-------------	-------------	-------------

— 美しさは黒の中に宿る —

Bright Black Panel Ultra 高輝度Mini LED バックライト液晶	Bright Black Panel Mini LED バックライト液晶	Black Panel	直下型高輝度液晶	直下型液晶
--	---	--------------------	----------	-------

量子ドットシート	高輝度・広視野角シート			
----------	-------------	--	--	--

Wエリア制御 Ultra ミニマムリナンスコントロール	Wエリア制御 ミニマムリナンスコントロール	エリアコントラスト制御PRO
---------------------------------------	---------------------------------	----------------

新世代 AI高画質エンジン

AutoAI 画質/音質 明るさセンサー連動

HDR10 / HLG / Dolby Vision® (Dolby Vision IQ Precision Detail対応)

*W80CはDolby Vision IQ非対応

倍速表示	
------	--

AMD FreeSync Premium NVIDIA G-SYNC * *Z95C/Z95B/Z90Bのみ対応。

— (ALLM)

360 立体音響 サウンドシステム 70w	DYNAMIC SOUND SYSTEM 50w (50V/43V型は30W)	DYNAMIC SOUND SYSTEM 30w	DYNAMIC SOUND SYSTEM 30w	20w
-------------------------------------	---	--	--	------------

(上向き)イネーブルドスピーカー

Dolby Atmos

スタンド	
------	--

5年間保証
メーカー保証1年+当社延長保証4年

3年間保証
メーカー保証1年+当社延長保証2年



Works with **Apple AirPlay**

Works with **Apple Home**

Wi-Fi6E対応※6*
*Z95C/Z95B/Z90B/
W97C/W95Cのみ対応。

見つかるリモコン*
*Z95C/W97C/W95C/
W93C/W80Cのみ対応。

過去未来番組表※7
2画面表示※8
ピエラリンク※9

お部屋ジャンプ Link (サーバー/クライアント機能) ※10

外から スマホで視聴 ※11

2番組同時録画 ※12※14

録番組録画 ※12

また、これらについて当社はいかなる責任も負いかねます。※4：音声認識のご利用には、インターネットへの接続が必要です。※5：AndroidはGoogle Inc.の商標です。PCからのミラーリングはWindows10、11に対応。ミラーリング機能対応端末との動作保証をするものではありませんので、あらかじめご了承ください。(2026年5月現在)※6：W93C/W90B/W80Cは11acに対応。※7：過去未来番組表のご利用には、インターネットへの接続が必要です。4K衛星放送(ディーガおよびUSBハードディスクに録画された番組)の過去未来番組表にも対応。※8：4K衛星放送視聴中は2画面表示できません。2画面表示中は左画面の音声のみ出力します。Dolby Vision®は2画面表示できません。※9：ピエラリンクの一部操作が、従来のピエラと異なる場合があります。※10：4K衛星放送のクライアント機能に対応。※11：本機能は「4K衛星放送」には対応していません。※12：テレビ本体に録画することはできません。別売のUSBハードディスクを接続してください。※13：4K衛星放送の2番組同時録画中は、4K衛星放送は録画中のチャンネルのみ視聴可能。4K衛星放送の2番組同時録画中は4K衛星放送の録画番組の再生はできません。※14：4K衛星放送の2番組同時録画中は、4K衛星放送は録画中のチャンネルのみ視聴可能。※オープン価格商品の価格は販売店にお問い合わせください。

●商標に関する記載は、裏表紙をご確認ください。

黒のビエラ

パナソニックが目指す映像表現は、
制作者が描く色をありのままに映すこと。
まばゆい輝きも深い闇も、
余計な脚色を施さずそのまま映し出す。
それを実現するには、
明るさや色の鮮やかさだけでは成し得ない。
黒の表現が、微細な光を際立たせ、
映像は本当の美しさに近づく。

美しい黒は、鮮やかさを際立たせる。



劇場で味わう、あの没入感を
リビングでも。

丁寧に撮られた映画も、時間をかけて作られたドラマも、
本来の魅力は、映像と音に集中できる環境ではじめて引
き出されます。ビエラは、ただ映すのではなく、その
「観る体験」そのものを大切にしてきました。放送も、
配信も、迷わず一つの画面へ。観たいと思ったその瞬間、
余計な操作や選択に迷うことなく、すぐに物語の中へ入り
込める。映画館で心を奪われるような時間を、今日は、
自宅で。



Mini LED **W97C**シリーズ
Mini LED 4K液晶テレビ



有機EL **Z95C**シリーズ
4K有機ELテレビ

Z95C 65V型 / 55V型



詳しい情報を
ウェブでチェック

有機EL

360°立体音響+
サウンドシステム

転倒防止スタンド

スリーベル

fire tv

5年間保証
メーカー保証期間延長サービス

*所定の条件を満たした場合。

最新技術のパネルが新しい映像の世界を切り拓く 「新世代プライマリー RGB タンデム」搭載 有機 EL プレミアムモデル



PRIMARY
RGB
TANDEM
OLED

Z95B 77V型

有機EL

360°立体音響+
サウンドシステム

転倒防止スタンド

fire tv

3年間保証
メーカー保証期間延長サービス

*所定の条件を満たした場合。

PRIMARY
RGB
TANDEM
OLED



詳しい情報を
ウェブでチェック

大迫力の臨場感を楽しめる 有機 EL 大画面モデル

Z90B 48V型 / 42V型

有機EL

転倒防止スタンド

fire tv

3年間保証
メーカー保証期間延長サービス

*所定の条件を満たした場合。



詳しい情報を
ウェブでチェック

自発光ならではのコントラストと色表現 有機 EL ハイグレードモデル

※1:2024年発売マイクロレンズ有機EL搭載モデル(65Z95A)。●画面はハメコミ合成のイメージです。●シーン写真はイメージです。●図は効果を説明するためのイメージです。

黒を磨き上げ、明るさと色の表現力を引き出す

新世代プライマリーRGBタンデム搭載有機ELディスプレイ ◆対応機種：Z95C

自発光ならではの明暗表現をなめらかに紡ぐ新世代有機ELパネルがさらに進化。

新画素と新ブラックフィルターにより、プライマリーRGBタンデムの色鮮やかさが一段階引きあがり、映像の世界に長く浸れる体験を届けます。

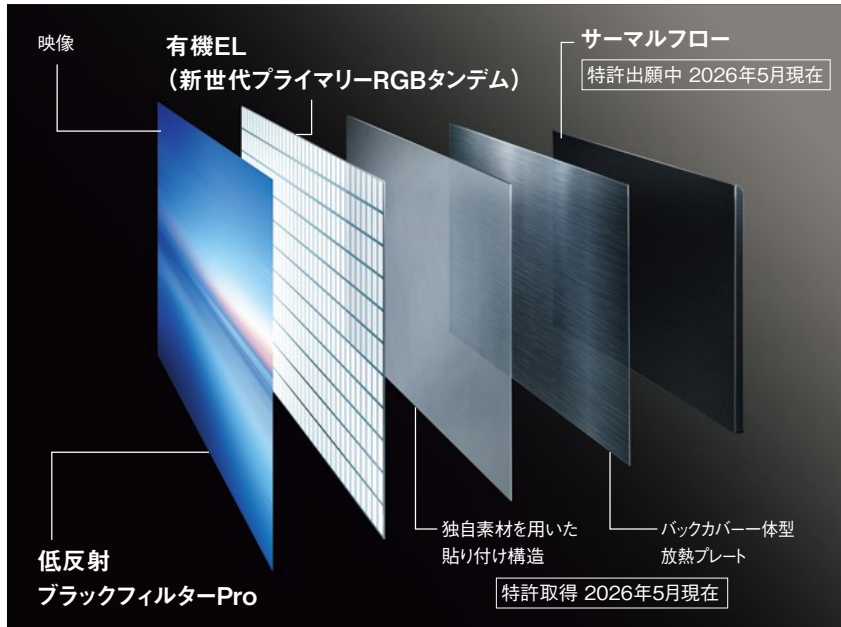

4層構造と新蛍光体 ◆対応機種：Z95C

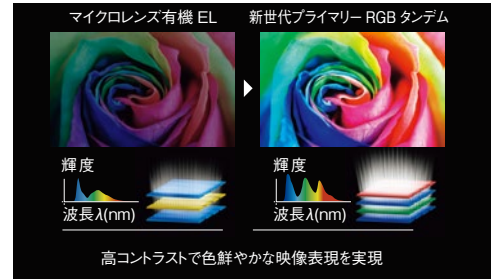

従来^{*}13層だった発光層を4層に増やし、青色の蛍光体を最新のものに変更することで、光の波長を最適化。これにより、発光効率の向上によるコントラスト向上と光の純度アップによる広色域化を実現しました。

低反射ブラックフィルターPro ◆対応機種：Z95C

外部からの光を抑制することで、テレビ画面への反射による映り込みを低減し、映像の黒を一層引き締めます。

パネル空冷技術サーマルフローが、パネルの本来の性能を引き出す ◆対応機種：Z95C、Z95B

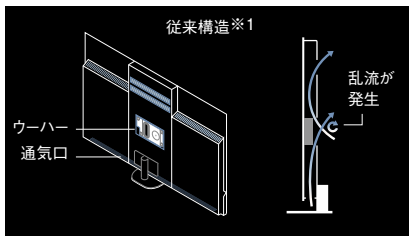

通気口と内部構造の位置により、乱流が発生。スムーズな放熱を妨げる。

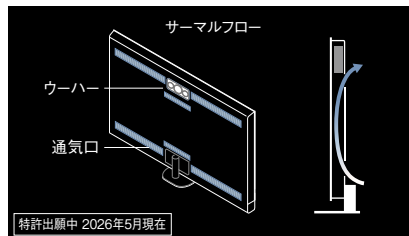

通気口の位置と内部構造の配置を見直し、空気の流れを最適化して放熱効率を向上。

空気の流れを見える化する流体シミュレーションにより、プライマリーRGBタンデムの力を最大限に生かせる放熱構造を開発。本体下部から上部へのスムーズな空気の流れにより、パネルから発生する熱を素早く外に逃がし、パネル本来の性能を引き出します。

音の臨場感を生み出す立体音響

◆対応機種：Z95C、Z95B

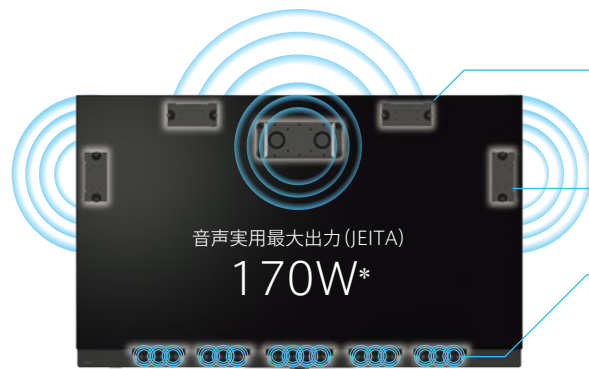

*65Z95Cの場合。55Z95Cは音声実用最大出力160W。77Z95Bは音声実用最大出力180W。



Tuned by
Technics

●イネーブルドスピーカー

テレビ背面上部のスピーカーが、音を天井に反射させることで、立体感を生み出します。

●ワイドスピーカー

テレビの側面に設置されたフルレンジスピーカーが、左右の音場を拡張します。

●ラインアレイスピーカー

多数のスピーカーユニットを前向きに並べ、解像感の高いクリアな音と、オーディオシステムのような厚みのある音を実現します。



W97C 75V型 / 65V型 / 55V型



詳しい情報を
ウェブでチェック

Mini LED

Wエリア制御Ultra

360 立体音響
サウンドシステム

転倒防止スタンド

fire tv

5 年間保証
メーカー保証1年+当社延長保証4年

*所定の条件を満たした場合。

高輝度Mini LEDバックライトが表現する息をのむ美しさ こだわりのMini LED 4K液晶 フラグシップモデル

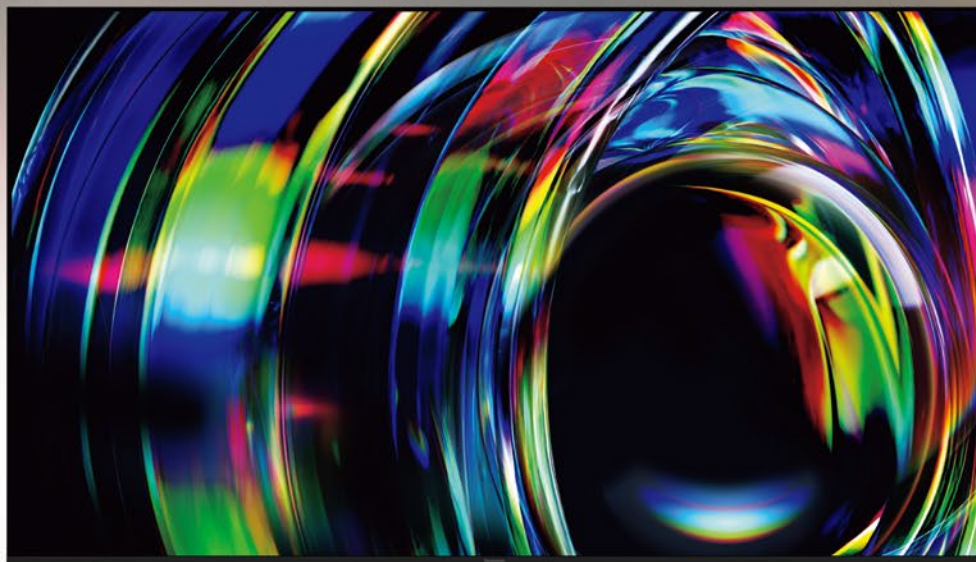

Bright Black Panel Ultra

W95C 75V型 / 65V型 / 55V型 / 50V型 / 43V型

Mini LED

Wエリア制御

転倒防止スタンド

fire tv

3 年間保証
メーカー保証1年+当社延長保証2年

*所定の条件を満たした場合。

Bright Black Panel



詳しい情報を
ウェブでチェック

明るく鮮やかな映像表現を実現した Mini LED 4K 液晶 ハイグレードモデル

W93C 65V型 / 55V型

Mini LED

Wエリア制御

転倒防止スタンド

fire tv

Black Panel



詳しい情報を
ウェブでチェック

高コントラストな映像をリビングで楽しめる Mini LED 4K 液晶 スタANDARDモデル

※1:2025年発売Mini LED 4K液晶テレビ(65W95B)との比較。●画面はハメコみ合成のイメージです。●シーン写真はイメージです。●図は効果を説明するためのイメージです。

黒の深さ、明るさ、色の鮮やかさを高次元で両立

映像の輝きを解き放つBright Black Panel Ultra ◆対応機種：W97C

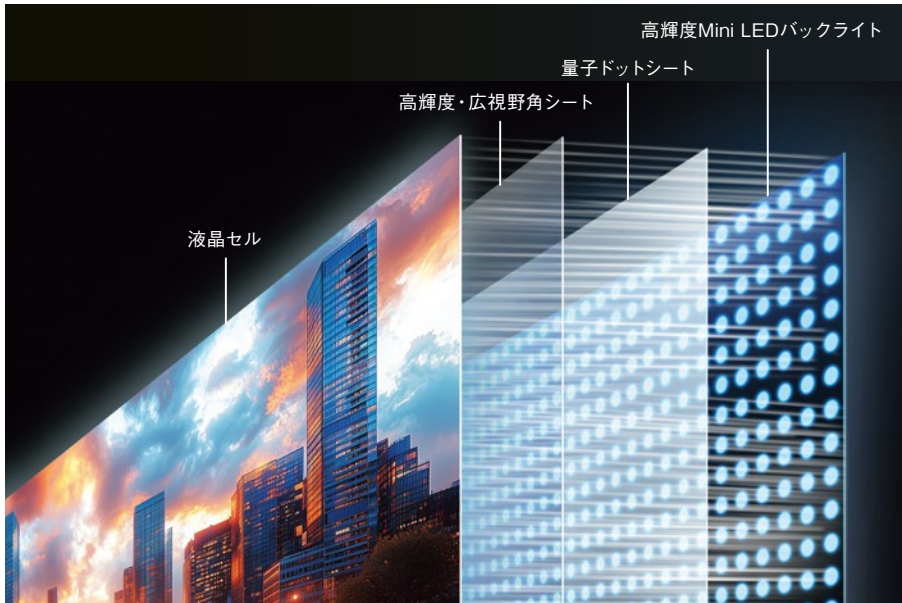

量子ドットを搭載した、新開発のMini LEDバックライトシステム。高輝度と広色域を両立し、フラグシップにふさわしい映像美を実現します。

量子ドットシート ◆対応機種：W97C

光を効率よく色へ変換する量子ドットシートにより、明るいだけではなく、色の深みとニュアンスを備えた色表現を可能にしました。

高輝度・広視野角シート ◆対応機種：W97C、W95C

高輝度・広視野角シートにより、光を効率よく引き出し、画面の明るさを高めながら、斜めから見ても色やコントラストの変化を抑制。リビングの様々な位置で、明るく見やすい映像を実現します。

「Wエリア制御Ultra」で、高いコントラストを実現 ◆対応機種：W97C

映像信号処理技術「エリアコントラスト制御PRO」とバックライトを緻密に制御する「バックライトエリア制御PRO」を搭載。さらに、バックライトの輝度を微細にコントロールする「ミニマムミナンスコントロール」で、より細部までリアルな明暗を表現します。

エリアコントラスト制御PRO	バックライトエリア制御PRO
<p>独自の信号処理によるコントラスト制御を細かいエリア毎に行うことで、映像をより高コントラストに表現</p>	<p>ハローを抑えながら黒をしっかり締めるメリハリをつけつつ緻密に制御</p>
	<p>ミニマムミナンスコントロール 超低輝度まで緻密にコントロールし、深みのある「黒の美しさ」を表現できる。</p> <p>一般的なMini LEDバックライトシステム 映像の光り出しを制御しきれず、黒が潰れてしまう。</p>

音の位置まで感じ取れる迫力の立体音響

◆対応機種：W97C



360 立体音響
サウンドシステム

音声実用最大出力 (JEITA)
70W

スピーカー+ウーハー

イネーブルドスピーカー

上方向のスピーカーを搭載することで、音を天井に反射させ、リアルな高さ方向の音表現を可能にします。音場の拡がりによって、映画やライブ映像などで迫力と臨場感のあるサウンドを再現します。

いま観たいものを、すぐに。



映画も、ドラマも、放送も。Fire TVなら、動画配信アプリをまとめて、軽快に楽しめます。

観たい作品は、ジャンルやおすすめからすぐ見つかります。

スマホで気軽に検索して、テレビの大画面で楽しんだりリモコンに話しかけて、声で探したり。

操作に縛られず、思いついた瞬間から、エンタメの世界に入り込めます。

◆対応機種：Z95C、Z95B、Z90B、W97C、W95C、W93C、W90B、W80C



① 豊富な最新アプリ*1の中から選んで楽しめる

ネット動画やライブ配信を視聴するためのストリーミングサービスのアプリの他、音楽ストリーミングアプリ、ゲームなど様々なコンテンツをダウンロードし、インストールすることができます。

*2



② 早い反応で、観たいコンテンツが探しやすい

新しいUI(操作画面)の提供により、快適な操作感で作品を選ぶ楽しみが深まりました。

③ 観たい作品がすぐ見つかる



アプリ横断検索で、様々な作品の中から本当に観たいものを上位に表示することができます。さらに検索結果の多くはタイトル名付きのサムネイルで表示され、作品が探しやすいように設計されています。

④ アニメに、すぐ出会える。日本専用「アニメタブ」

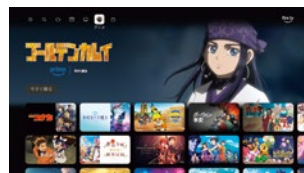

日本向け専用のアニメタブを新たに搭載。視聴スタイルに合わせて設計し、見やすさや探しやすさを高めました。話題作から知らなかった名作まで、より快適に、より多くのアニメ作品と出会える視聴体験を提供します。

⑤ 話しかけるだけで観たいものが見つかる*3



Alexa音声認識を搭載し、観たいコンテンツを検索して再生したり、電源のオンオフ、ボリュームの調整、チャンネル選局など、テレビの様々な操作を声だけで行うことができます。

●操作画面はイメージです。機種やソフトウェアのバージョンによって異なる可能性があります。
●Fire TVの新UI(操作画面)および一部機能は、ソフトウェアアップデートにより順次提供予定です。

⑥ 慣れたスマホで検索し、テレビで再生



スマホのFire TVモバイルアプリから、観たい作品をブラウズ。慣れたフリック入力で検索し、テレビの大画面でそのまま再生できます。外出先で、思いついたときに作品を探したり、マイコンテンツに追加できるのも便利です。

新世代AI高画質エンジンが、映像を自動で最適化

◆対応機種：Z95C、Z95B、Z90B、W97C、W95C、W93C、W90B、W80C

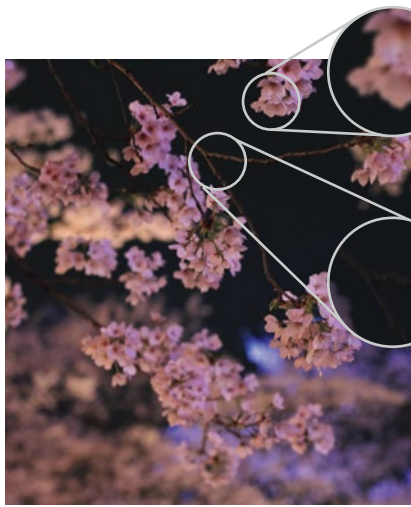

豊かな階調表現と忠実な色再現。

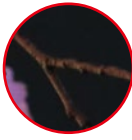

解像感となめらかさを両立。

広色域 ヘキサクロマドライブ

有機EL



液晶



- 明部から暗部まで豊かな階調表現と忠実な色を再現するヘキサクロマドライブ

高精細 4Kファインリマスターエンジン



- 映像のガンマを微細なエリアごとに個別に調整し、くっきりとした解像感あふれる映像を実現するダイナミックディティールエンハンサー
- 新技術AI超解像と数値モデル3次元超解像をあわせることにより、解像感とリアルさを実現するデュアル超解像
- ネット動画に多いバンディングノイズも精細感を維持しながら抑制できるネット動画ノイズリダクション

高コントラスト AI HDRリマスター



- 地デジも、ネット動画のHDR映像も、高コントラストに。

地震がきても、倒れにくい安心設計

◆対応機種：Z95C、Z95B、Z90B、W97C、W95C、W93C、W90B

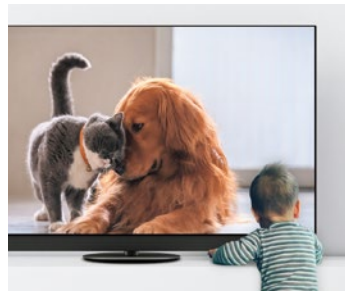
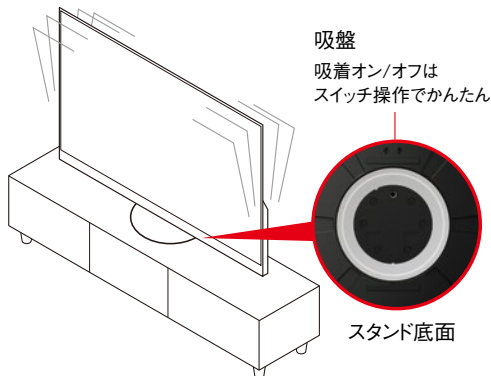

●画像はすべて65Z95C

小さな子どもがいるご家庭にもおすすめのピタッと吸着する*

転倒防止スタンド 特許取得 2026年5月現在

スタンド底面の吸盤とテレビ台との間を真空に近い状態にするパナソニック独自の「転倒防止スタンド」*5を搭載。設置面から離れる力がはたらくと、テレビ台に吸盤がピタッと吸着*4し、テレビを倒れにくくします*6。

転倒防止スタンドはキッズデザイン賞を受賞*しました。 *「テレビスタンドの転倒防止機構」として2019年に受賞

■ 部門：子どもたちの安全・安心に貢献する部門 ■ 主催：キッズデザイン協議会

キッズデザイン賞は「子どもたちが安全に暮らす」「子どもたちが感性や創造性豊かに育つ」「子どもを産み育てやすい社会をつくる」という目的を満たす、製品・空間・サービス・活動・研究の中から優れた作品を選び、広く社会に発信していくことを目的に創設されました。



パナソニック家電延長保証

*所定の条件を満たしたお申し込みで保証期間延長。
*商品購入日から10か月以内のお申し込みが必要です。



◆対応機種：Z95C、W97C



◆対応機種：Z95B、Z90B、W95C、W93C、W90B、W80C



詳しくはこちらをご確認ください

※1:ご利用には、Amazonアカウントでのサインインが必要です。サービスのご利用には別途登録・契約や料金が必要な場合があります。アプリは提供事業者の都合により、予告なく変更・停止・終了する場合があります。アプリの変更や終了にかかわるいかなる損害、損失に対しても当社は責任を負いません。また、アプリをご利用の際には機器本体のバージョンアップが必要となる場合があります。アプリの仕様などにより、サービスの一部がご利用いただけない場合があります。各機能の利用にはアプリのインストールが必要な場合があります。第三者が提供するアプリ等のサービスについて、動作の保証をするものではありません。また、これらについて当社はいかなる責任も負いかねます。※2:Netflix視聴プランのメンバーシップ(視聴契約)が必要です。詳細はNetflix利用規約(Netflix.com/TermsOfUse)をご覧ください。※3:音声認識のご利用には、インターネットへの接続が必要です。※4:凹凸のない平らな面に設置してください。凹凸のある設置面では、吸着効果を発揮しません。また、設置面の素材、使用場所や使用環境により吸着効果が弱まる場合があります。※5:転倒防止スタンドは、いかなる条件においても転倒・落下しないことを保証するものではありません。また、当社は、災害等によるテレビの転倒・落下に伴う損害については補償いたしかねます。使用上の注意を十分ご確認のうえ、ご使用ください。※6:1~2歳児がテレビを押す/引く状態を想定した試験に基づく(試験はZ95B/Z90B/W97C/W93C/W90B/N55Cで実施。Z95C/W95Cは同じ構造を有するZ95B/W95Bで実施)。●商標に関する記載は、裏表紙をご確認ください。●Fire TVに関するご案内はP.2をご確認ください。●オンラインサービスのご利用には、別途登録・契約や料金が必要な場合があります。また、予告なく変更・停止・終了する場合があります。●画面はハメコミ合成のイメージです。●シーン写真はイメージです。●図は効果を説明するためのイメージです。

W90B 50V型 / 43V型



詳しい情報を
ウェブでチェック

液晶 エアコントラスト制御 PRO 転倒防止スタンド fire tv

高輝度液晶による明るく美しい映像



直下型高輝度液晶

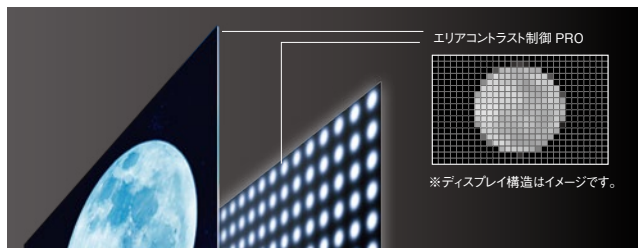

直下型高輝度液晶を搭載し、明るい映像を実現。
様々な映像を高輝度でお楽しみいただけます。

W80C 50V型 / 43V型



詳しい情報を
ウェブでチェック

液晶 エアコントラスト制御 PRO fire tv

色鮮やかな映像を楽しめる



直下型液晶

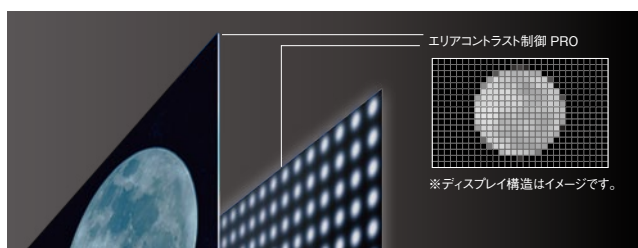

直下型液晶を搭載し、色鮮やかな映像を実現。
様々な映像を4Kの高画質でお楽しみいただけます。

MR770 50V型 / 43V型



仕様や寸法など詳しい
情報をウェブでチェック

液晶 2TB HDD内蔵 ULTRAHD Blu-ray BD / DVD / CD ※1

テレビも、録画も、これ一台で
4Kブルーレイディスクレコーダー 一体型



一体型だから、リモコンも、 ホーム画面も、ひとつでかんたん操作。

テレビとレコーダーが一体だから入力切替不要で、かんたん、使いやすい。

かんたんホーム画面※2



大きなアイコンを使った独自のUIで、録画予約、録画番組視聴、ディスク再生、ダビング、ネット動画視聴など、ひとつの画面で直感的に操作できます。

録る・残す 録画時間の目安

	4K DRモード	4K 4倍録モード※3	4K 8~12倍録モード
HDD 2TB 内蔵HDD	約 130時間※4	約 520時間※4	最大約 1560時間※4
Blu-ray 50GB フルレイディスク	約 3時間※4	約 12時間※4	最大約 36時間※4

転倒などの
危険に備え、
転倒防止処置を
おすすめします

地震の場合などに倒れるおそれがあります。
安全のため、必ず転倒・落下防止処置をしてください。

- イラストは65Z95Cのもので、機種によって固定方法がイラストと異なる場合があります。
- 地震などでの転倒・落下によるけがなどの危害を軽減するためのものであり、すべての地震などに対してその効果を保証するものではありません。転倒防止処置について詳しくは取扱説明書をご覧ください。

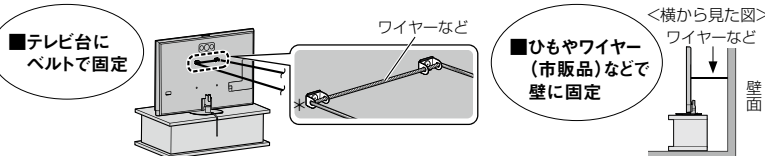

テレビの
据え付けに
関するご注意

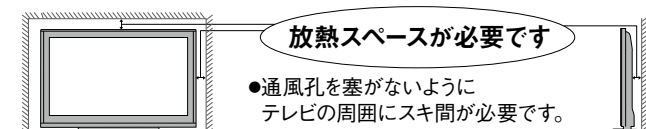

品番別の放熱スペースについてはビエラホームページの
取扱説明書をご覧ください。
詳しくはこちら <https://panasonic.jp/support/tv/manual>

仕様や寸法など詳しい
情報をウェブでチェック

有機EL

3年間保証

メーカー保証1年・自社延長保証2年
*所定の条件を満たした場合。ワイヤレス
空間も、楽しみ

壁にぴったり掛けられる

テレビの画面は壁からわずか約3.5cm。パナソニック独自の取り付け機構で、隙間なく壁にフィットします。

画面から壁まで
約12.6cm
(本体+金具の厚み)画面から壁まで
約3.5cm
(本体+金具の厚み)従来の壁掛けテレビ
65MZ1800ウォールフィットテレビ
65LW2

補強工事なしで、かんたん取り付け

設置用紙に従って、石膏ボードの壁に簡単取り付け*5。地震の不安に応えた耐震実験も実施。*6震度7の加振試験*をクリアしています。

*JMA新潟県小千谷市城内波(加工波+加振機の信号を増幅し震度7相当とすることにより実施)

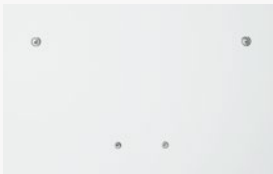
設置動画・
安心設計について専用金具を細いピンで固定。
壁のピン穴も目立ちません。*7専用金具を取り付け、
モニターを掛けるだけ。

Wireless Connect

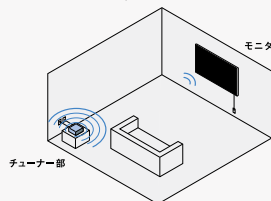
チューナー部からモニターに4K映像をワイヤレスで送信。
モニターからの配線は電源だけ。

LW2

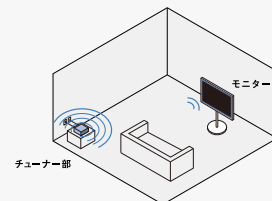

LF2

仕様や寸法など詳しい
情報をウェブでチェック

液晶

でつながる。
方も、自由になる。

いつでも手軽に動かせる。

たとえばリビングやダイニング、寝室や仕事部屋にも。キャスター付きで手軽に動かせるから、使い方は自由自在。普段の掃除もラクラクです。



使いやすさを考えたデザイン

電源コードの長さは調節可能。使わないときはスタンドに収納することもできます。また、万が一足に引っ掛けても、かんたんに外れる安心設計です。



※1:著作権保護のために、ディスクによっては本機をインターネットに接続していないと再生できない場合があります。※2:画面表示はお買い上げ時と異なります。※3:4K4倍録モードは、4K衛星放送を4KDRモード(約33Mbps)で録画した場合、4K4倍録モード(約8.3Mbps)で録画した場合の比較。初期設定「4K画質の音声ch数優先」が「切」(初期値)の設定の場合。※4:録画時間は目安です。記録する内容によっては変化することがあります。

[LW2/LF2視聴について] 金属製のドアや、アルミ箔入りの断熱材が入った壁、コンクリートやタタン製の壁、複層ガラスの窓、壁を何枚もへだてたところ、別の階で使うときなど、建物の構造や周囲環境によっては、電波が届かない場合があります。モニターを使いたい場所の近くにチューナー部を設置することで受信しやすくなります。※5:本機を石膏ボードの壁に取り付ける場合です。○石膏ボード以外の壁に取り付ける場合は、工事専門業者による工事が必要です。開梱・設置は2人以上で行ってください。作業は指定の手順以外では行わないでください。○住宅によって、壁掛け設置自体が禁止されている場合がありますので、事前に管理会社やオーナー様へご確認ください。※6:すべての地震で落下しないことを保証するものではありません。また、正しく設置されていない場合は、落下しやすくなります。設置、使用上の注意を十分にご確認のうえでご使用ください。※7:専用金具やピンは本機に付属しています。○平らで垂直の壁に取り付けてください。○壁にピンを差し込んでも問題のない場所でご使用ください。○設置方法は取扱説明書や設置用紙、設置動画で確認のうえ、正しく取り付けてください。○壁掛け設置の画像は本機に付属の壁掛け用部品で取り付けた場合です。●電源コードの長さは、LW2は約2.3m、LF2は約3.0mです。●画面はハメコミ合成のイメージです。●機能説明写真、シーン写真はイメージです。

⚠警告:設置工事および取り付けに関しては、事前に販売店および工事専門業者に相談ください。(家屋の構造によっては、取り付けられない場合があります。)

●テレビの設置には、専用(別売)のオプションが必要な機種もあります。●テレビをテレビ共用台、ローボードに載せる場合は、据置きスタンドが必要な機種もあります。●テレビの壁面への設置は、専用(別売)の壁掛け金具(オプション)を必ずご使用ください。

⚠安全に関するご注意 テレビ本体の底の面より小さい台や不安定な台には載せないでください。また必ず耐荷重量以下でご使用ください。落下、転倒によるけがの原因となることがあります。

●テレビをテレビ台に載せる場合は、据置きスタンドが必要な機種もあります。●テレビ台の内寸表記は、間口最小寸法を記載しています。●テレビ台には、対応表に記載されているテレビ以外は載せないでください。

●外形寸法にはケーブルなどが接続された余裕を含んでおりません。●AVラックなどでのご使用は、通気にご注意ください。

外形寸法図 (cm)・消費電力・入出力端子

プライマリーRGBタンデム搭載 4K有機EL / 4K有機EL / Mini LED 4K液晶

品番/画面サイズ	TV-65Z95C 65V型	TV-55Z95C 55V型	TV-77Z95B 77V型
寸法図・寸法(cm)			
本体質量 (kg) [ディスプレイのみ]	約29.0 [約24.0]	約24.0 [約19.0]	約50.5 [約43.0]
定格消費電力 (W)	543	414	750
待機消費電力 (W)	約0.5	約0.5	約0.5
年間消費電力量 (kWh/年) / 省エネ達成率 (%)	198 / 115	176 / 90	239 / 138
4K衛星放送 ※2/チューナー	●/2	●/2	●/2
地上デジタル放送/チューナー ※3	●/3	●/3	●/3
BSデジタル放送・110度CSデジタル放送/チューナー ※4	●/3	●/3	●/3
光デジタル音声出力	●	●	●
HDMI端子	4 ※5 (eARC対応※6)	4 ※5 (eARC対応※6)	4 ※5 (eARC対応※6)
LAN端子	●	●	●
USB端子	3 ※7	3 ※7	3 ※7
イヤホン端子	1※8※9	1※8※9	1※8※9
USB機器 ※10 ※11	動画再生/静止画再生/音楽再生	動画再生/静止画再生/音楽再生	動画再生/静止画再生/音楽再生
無線LAN	●(内蔵/Wi-Fi6E対応)	●(内蔵/Wi-Fi6E対応)	●(内蔵/Wi-Fi6E対応)

品番/画面サイズ	TV-55W97C 55V型	TV-75W95C 75V型	TV-65W95C 65V型
寸法図・寸法(cm)			
本体質量 (kg) [ディスプレイのみ]	約19.5 [約16.0]	約35.0 [約26.5]	約22.5 [約19.0]
定格消費電力 (W)	225	345	275
待機消費電力 (W)	約0.5	約0.5	約0.5
年間消費電力量 (kWh/年) / 省エネ達成率 (%)	112 / 109	138 / 126	127 / 115
4K衛星放送 ※2/チューナー	●/2	●/2	●/2
地上デジタル放送/チューナー ※3	●/3	●/3	●/3
BSデジタル放送・110度CSデジタル放送/チューナー ※4	●/3	●/3	●/3
光デジタル音声出力	●	●	●
HDMI端子	4 ※5 (eARC対応※6)	4 ※5 (eARC対応※6)	4 ※5 (eARC対応※6)
LAN端子	●	●	●
USB端子	2 ※7	2 ※7	2 ※7
イヤホン端子	1※8※9	1※8※9	1※8※9
USB機器 ※10 ※11	動画再生/静止画再生/音楽再生	動画再生/静止画再生/音楽再生	動画再生/静止画再生/音楽再生
無線LAN	●(内蔵/Wi-Fi6E対応)	●(内蔵/Wi-Fi6E対応)	●(内蔵/Wi-Fi6E対応)

TV-55W93C 55V型	TV-50W90B 50V型	TV-43W90B 43V型	TV-50W80C 50V型	TV-43W80C 43V型
約19.5 [約16.0]	約14.0 [約11.0]	約12.0 [約9.0]	約9.5 [約9.0]	約8.0 [約7.5]
220	180	150	155	125
約0.5	約0.5	約0.5	約0.5	約0.5
132 / 93	134 / 83	125 / 79	117 / 95	104 / 95
●/2	●/2	●/2	●/2	●/2
●/3	●/3	●/3	●/2	●/2
●/3	●/3	●/3	●/2	●/2
●	●	●	●	●
4 ※5 (eARC対応※6)	4 ※5 (eARC対応※6)	4 ※5 (eARC対応※6)	3 ※5 (eARC対応※6)	3 ※5 (eARC対応※6)
●	●	●	●	●
2 ※7	2 ※7	2 ※7	2 ※7	2 ※7
1※8※9	1※8※9	1※8※9	1※8※9	1※8※9
動画再生/静止画再生/音楽再生	動画再生/静止画再生/音楽再生	動画再生/静止画再生/音楽再生	動画再生/静止画再生/音楽再生	動画再生/静止画再生/音楽再生
●(内蔵/11ac対応)	●(内蔵/11ac対応)	●(内蔵/11ac対応)	●(内蔵/11ac対応)	●(内蔵/11ac対応)

※1: アンテナケーブルは付属していません。 ※2: BS4K・110度CS4K放送を示します。110度CS4Kは、現在放送されていません。(2026年5月現在) ※3: 地上デジタル放送を受信するためには、地上デジタルの送信局に向けてアンテナを設置する必要があります。専用のUHFアンテナやデジタル放送対応のブースター、混合器などが必要になる場合があります。放送エリア内であっても、地形やビルなどにより電波が遮られ、視聴できない場合があります。ワンセグ放送は受信できません。 ※4: 110度CSデジタル放送の受信には110度CSデジタル放送に対応した衛星アンテナが必要です。分配器やブースターなどをご利用の場合は2150MHz対応の伝送機器が必要です。また、加入契約が必要です。 ※5: 壁掛け金具をご使用の場合に、先端部の長いケーブルを接続する際は、壁面にケーブル先端部が干渉しないよう、壁掛け金具の角度を調整してください。 ※6: HDMIのみ。 ※7: USB1端子のみUSB3.0対応。 ※8: サブウーファー端子兼用。 ※9: スピーカーとイヤホン音声の同時出力が可能。2画面表示時、イヤホンとスピーカーで左画面と右画面の音声を別々に聞くことはできません。 ※10: 当社製デジタルムー

TV-48Z90B 48V型	TV-42Z90B 42V型	TV-75W97C 75V型	TV-65W97C 65V型
画面寸法(幅×高さ/対角): 105.2×59.2/120.7	画面寸法(幅×高さ/対角): 92.0×51.7/105.5	画面寸法(幅×高さ/対角): 165.0×92.8/189.3	画面寸法(幅×高さ/対角): 142.8×80.4/163.9
約19.5[約15.5]	約18.0[約14.0]	約37.5[約29.5]	約26.0[約22.5]
256 約0.5	211 約0.5	345 約0.5	285 約0.5
153/🟢76	130/🟢65	145/🟢120	136/🟢108
●/2 ●/3 ●/3	●/2 ●/3 ●/3	●/2 ●/3 ●/3	●/2 ●/3 ●/3
●	●	●	●
4 ※5 (eARC対応※6)	4 ※5 (eARC対応※6)	4 ※5 (eARC対応※6)	4 ※5 (eARC対応※6)
●	●	●	●
3 ※7 1※8※9	3 ※7 1※8※9	2 ※7 1※8※9	2 ※7 1※8※9
動画再生/静止画再生/音楽再生 ●(内蔵/Wi-Fi6E対応)	動画再生/静止画再生/音楽再生 ●(内蔵/Wi-Fi6E対応)	動画再生/静止画再生/音楽再生 ●(内蔵/Wi-Fi6E対応)	動画再生/静止画再生/音楽再生 ●(内蔵/Wi-Fi6E対応)

TV-55W95C 55V型	TV-50W95C 50V型	TV-43W95C 43V型	TV-65W93C 65V型
画面寸法(幅×高さ/対角): 121.0×68.0/138.8	画面寸法(幅×高さ/対角): 109.6×61.6/125.7	画面寸法(幅×高さ/対角): 94.1×52.9/108.0	画面寸法(幅×高さ/対角): 142.8×80.4/163.9
約16.5[約13.5]	約16.0[約13.0]	約13.0[約10.0]	約25.0[約21.5]
210 約0.5	195 約0.5	170 約0.5	260 約0.5
109/🟢112	135/🟢82	122/🟢81	164/🟢89
●/2 ●/3 ●/3	●/2 ●/3 ●/3	●/2 ●/3 ●/3	●/2 ●/3 ●/3
●	●	●	●
4 ※5 (eARC対応※6)	4 ※5 (eARC対応※6)	4 ※5 (eARC対応※6)	4 ※5 (eARC対応※6)
●	●	●	●
2 ※7 1※8※9	2 ※7 1※8※9	2 ※7 1※8※9	2 ※7 1※8※9
動画再生/静止画再生/音楽再生 ●(内蔵/Wi-Fi6E対応)	動画再生/静止画再生/音楽再生 ●(内蔵/Wi-Fi6E対応)	動画再生/静止画再生/音楽再生 ●(内蔵/Wi-Fi6E対応)	動画再生/静止画再生/音楽再生 ●(内蔵/11ac対応)

別売品

壁掛け金具



*画像はTY-WK5L4R

TY-WK5L4R

希望小売価格 29,700円(税込)
●寸法:幅75.8×高さ48.0×奥行5.95 cm
●質量:約5.3 kg
●角度可変型*

TY-WK3L3R

希望小売価格 19,800円(税込)
●寸法:幅47.0×高さ37.6×奥行3.3 cm
●質量:約2.0 kg
●角度可変型*

	TY-WK5L4R	TY-WK3L3R
Z95C 65/55V型	●	—
Z95B 77V型	●	—
Z90B 48V型	●	—
42V型	—	●
W97C 75/65/55V型	●	—
W95C 75/65/55/50/43V型	●	— (43W95Cのみ対応)
W93C 65/55V型	●	—
W90B 50V型	●	—
43V型	—	●
W80C 50V型	●	—
43V型	—	●

*壁掛け金具をご使用の場合に、先端部の長いケーブルを接続する際は、壁面にケーブル先端部が干渉しないよう、壁掛け金具の角度を調整してください。
その他のシリーズ・機種ごとの壁掛け金具対応表はこちら https://jpn.faq.panasonic.com/app/answers/detail/a_id/43916/

ダビング10について* ダビング10番組のデジタルダビングは、コピー9回+ムープ1回となります。

- ▶ダビング10とは、従来「1回だけ録画可能」であったデジタル放送番組を、一定の条件のもとでコピー回数9回+ムープ1回可能に緩和するものです。
- ▶デジタル放送番組のすべてがダビング10になるわけではありません。
- ▶デジタル録画機器によっては、ダビングできないものがありますので、取扱説明書等でご確認ください。

*:ダビング10について、くわしくは一般社団法人放送サービス高度化推進協会(A-PAB)のホームページ(www.apab.or.jp)をご参照ください。

※私的目的で録画したものでも、著作権者等に無断で、販売したり、インターネットで公衆に送信すると著作権侵害となります。



このマークは省エネ性能を表し、省エネ基準達成機種は緑色、未達成機種は黄赤色になります。商品をお選びになる時のご参考にしてください。
[達成率]は、省エネ法で定められた2026年度基準に対する省エネルギー基準達成率を示すものです。

ビデオカメラで撮影した動画(MP4形式)を再生できます。JPEG形式(DCF準拠)で保存された静止画を再生できます。*11:一般的なUSB機器(USBハードディスク、USBメモリなど)が利用できますが、すべてのUSB機器との動作を保証するものではありません。●放送環境などに変化が生じた場合、それに対応して本機のソフトウェアを更新させるダウンロードサービスを行います。このサービスを受けるため、ご使用後はリモコンで電源を切った状態にすることをオススメします。●テレビのV型(77V型など)表示は、有効画面の対角寸法を基準とした大きさの目安です。●年間消費電力量とは、省エネ法に基づいて、一般家庭での1日の平均視聴時間(5.1時間)を基準に算出した、一年間に消費する電力量です。●定格消費電力値は「電気用品安全法」に基づき測定した値です(規定の映像信号を入力し、リモコン操作で得られる、電力の最大値)。●設計仕様変更などにより、数値が変更になる場合もあります。変更になった場合は、ホームページなどでお知らせします。●Wi-Fi®はWi-Fi Alliance®の登録商標です。

安全に関するご注意

●ご使用の際は、取扱説明書をよくお読みのうえ正しくお使いください。

●水、湿気、湯気、ほこり、油煙等の多い場所に設置しないでください。火災、故障、感電などの原因となることがあります。●地震やお子様がよじ登ったりすると転倒し、けがの原因となることがあります。テレビは転倒防止の処置をしてください。●テレビを買い替えていただきます際、テレビ台も新しく買い替えてください。テレビ台が老朽化している場合、破損してけがの原因となることがあります。●テレビ本体の底の面より小さい台や不安定な台には載せないでください。また必ず耐荷重量以下でご使用ください。落下、転倒によるけがの原因となることがあります。

その他使用上のご注意

●適切な明るさと音量で楽しみましょう。 ●ご使用の前に、取扱説明書をよくお読みのうえ正しくお使いください。

その他の付記事項

●テレビは各種の画面モード切換え機能を備えています。テレビ番組等ソフトの映像比率と異なるモードを選択されますと、オリジナルの映像とは見え方に差が出ます。この点にご留意のうえ、画面モードをお選びください。●テレビを営利目的、または公衆に視聴させることを目的として、喫茶店、ホテル等において、画面分割機能等や画面モード切換え等を利用して、画面の分割表示や圧縮、引き伸ばし等を行いますと、著作権法上で保護されている著作権者の権利を侵害する恐れがありますので、ご注意ください。●あなたが録音・録画したものは、個人として楽しむなどの場合は、著作権法上、権利者に無断で使用できません。●放送やネットワークのサービス事業者が提供する以下のサービス内容は、サービス提供会社の都合により、予告なく変更や終了することがあります。サービスの変更や終了にかかわるいかなる損害、損失に対しても当社は責任を負いません。：インターネットサービス・番組表表示などの電子番組表サービス・動画共有サービスからのおすすめ機能・宅外リモート接続機能・その他の放送・ネットワーク事業者が提供するサービス。●録画についてのご注意：データ放送をデジタル録画する場合、録画される番組によっては、正しくデータが録音・再生できない場合があります。(放送局から複数チャンネルにわたってデータが送られている場合。録画時に選んでいたチャンネルのみ録画されますので、再生時は他のチャンネルを見ることができません。)●オンラインサービスの利用には、Amazon アカウントでのサインインが必要です。Fire TVをお使いになる場合は、利用規約への同意が必要です。Amazonアカウントの新規取得にはパソコンやスマートフォンなどの端末とメールアドレスまたはSMSが受信可能な電話番号が必要です。●Amazon、Prime Video、Fire、Alexaおよび関連するすべての商標はAmazon.com, Inc.またはその関連会社の商標です。●YouTubeおよびYouTubeロゴ、アンドロイド、Google Playは、Google LLCの商標または登録商標です。●「Disney+ (ディズニープラス)」はウォルト・ディズニー・ジャパン株式会社が提供するサービスです。©2026 Disney and its related entities ●Twitch、Twitchのロゴマーク、Glitchのロゴマークおよび/またはTwitch TVは、Twitch Interactive, Inc.またはその関連会社の商標または登録商標です。●SpotifyおよびSpotifyロゴは、Spotify ABの商標および登録商標です。●To use AirPlay and HomeKit with this TV, the latest version of iOS, iPadOS, or macOS is recommended. Apple, Apple Home, AirPlay, and HomeKit are trademarks of Apple Inc., registered in the U.S. and other countries and regions. The trademark "iPhone" is used in Japan with a licence from Apple K.K. ●HDMI、High-Definition Multimedia Interface、およびHDMIロゴは、米国およびその他の国におけるHDMI Licensing Administrator, Inc.の商標または、登録商標です。●TiVo、Gガイド、G-GUIDE、およびGガイドロゴは、米国TiVo Brands LLCおよび/またはその関連会社の日本国内における商標または登録商標です。●DLNA®、the DLNA Logo and DLNA CERTIFIED are trademarks, service marks, or certification marks of the Digital Living Network Alliance. ●Java and all Java based trademarks and logos are trademarks or registered trademarks of Sun Microsystems, Inc. in the United States and other countries. ●Wi-Fi®はWi-Fi Alliance®の登録商標です。●Bluetooth®のワードマークおよびロゴは、Bluetooth SIG, Inc.が所有する登録商標であり、パナソニックホールディングス株式会社は、これらのマークをライセンスに基づいて使用しています。その他の商標およびトレードネームは、それぞれの所有者に帰属します。●© 2022 Advanced Micro Devices, Inc. All rights reserved. AMD, the AMD Arrow logo, FreeSync and combinations thereof are trademarks of Advanced Micro Devices, Inc. ●© 2025 NVIDIA Corporation. All rights reserved. NVIDIA, the NVIDIA logo, and G-SYNC are trademarks and/or registered trademarks of NVIDIA Corporation in the U.S. and other countries. ●Dolby、ドルビー、Dolby Vision、ドルビービジョン、Dolby Vision IQ、ドルビービジョンIQ、Dolby Atmos、ドルビーアトモス、Dolby Audio、ドルビーオーディオおよびダブルD 記号はドルビーラボラトリーズライセンスリングコーポレーションの商標です。ドルビーラボラトリーズからの実装に基づき製造されています。Confidential unpublished works. Copyright © 1992-2024 Dolby Laboratories. All rights reserved. ●ZoomおよびZoom (ロゴ) は、Zoom Video Communications, Inc.の米国およびその他の国における登録商標または商標です。●このカタログに記載されている各種名称、会社名、商品名などは、各社の登録商標または商標です。

〈テレビ使用上のご注意〉

●有機ELテレビおよび液晶テレビは非常に精密度の高い技術で作られていますが、画面の一部に画素欠けや輝点が存在する場合があります。これは故障ではありませんのであらかじめご了承ください。●ブラウン管の操作を利用した電子銃による光線銃などのゲーム機器は液晶ディスプレイの構造上、使用できません。●ガラス製品ですので、衝撃や地震などによる転倒には十分ご注意ください。また、運搬や移動をするときは、あらかじめ取扱説明書等をご確認いただき、指定した箇所を必ず保持してください。横に倒した状態での移動はパネル内部の破損の原因となるので絶対に行わないでください。

〈有機ELテレビ 使用上のご注意〉

有機ELパネルは、高精細な映像を得るために採用している材料の特性上、長時間、画面内の同じ位置に変化しない画像の表示を続けたり、繰り返し表示すると、焼き付きが発生する可能性があります。

テレビ

廃棄時のご注意

テレビ(ブラウン管式・液晶式・プラズマ式・有機EL式)を廃棄する場合には家電リサイクル法に基づき再商品化等料金(家電リサイクル料金)、及び収集運搬料金が必要になります。

愛情点検

長年ご使用のテレビの点検を! カラーテレビの補修用性能部品の最低保有期間は製造打切後8年です。(熱、湿気、ホコリなどの影響や、使用の度合いにより部品が劣化し、故障したり、時には安全性を損なって事故につながることもあります。)



こんな症状はありませんか

●電源スイッチを入れても映像や音が出ない。●映像が連続してチラついたりユレたりする。●ジージー、パチパチと異常な音がする。●変なにおいがしたり、煙が出たりする。●電源スイッチを切っても、映像や音が消えない。●内部に水や異物が入った。

ご使用中

故障や事故防止のため、電源を切り、コンセントから電源プラグを抜いて、必ず販売店に点検をご依頼ください。

情報セキュリティ

ISO27001



表示を正しく
家電公取協会員
パナソニックは、
適正な表示を
推進しています。

お客様の個人情報を取り扱う部門で国際標準規格であるISO27001を取得し、適切に情報管理を行う仕組みを構築しています。当社のISO27001認証取得事業場はホームページをご覧ください。
panasonic.com/jp/about/privacy-policy

パナソニック
家電製品
正規取扱店

詳しくはこちら



パナソニックVIERA(ビエラ)ご相談窓口

月-土曜日(祝日・正月三が日を除く)受付9時-18時

当社製品のお買物・取り扱い方法・その他ご不明な点は下記にご相談ください。

固定電話からの
ご利用はこちら 0120-878-981

携帯電話からの
ご利用はこちら 0570-087-981(有料)

AIオペレーターによる対応はこちら
(24時間365日受付) 0120-878-981
FAX 0120-878-236

アプリの初期設定に関する

お問い合わせ

月-土曜日(祝日・正月三が日を除く)
受付9時-18時

お問い合わせはこちら

0120-878-832

携帯電話からのご利用はこちら

0570-087-832 (有料)

ご相談窓口におけるお客様の 個人情報のお取り扱いについて

パナソニック株式会社およびグループ関係会社は、お客様の個人情報をご相談対応や修理対応などに利用させていただき、ご相談内容は録音させていただきます。また、折り返し電話をさせていただくために発信番号を通知いたしております。なお、個人情報を適切に管理し、修理業務等を委託する場合や正当な理由がある場合を除き、第三者に開示・提供いたしません。個人情報に関するお問い合わせは、ご相談いただきました窓口にご連絡ください。

商品には保証書を添付しております。必要事項が記入された保証書をお受け取りください。

お買い求めは技術とサービスを誇る当店へどうぞ...

このカタログの内容についてのお問い合わせは、左記の販売店にご相談ください。または、パナソニックVIERA(ビエラ)ご相談窓口におたずねください。

パナソニック株式会社
コンシューマーマーケティング ジャパン本部
〒141-0031 東京都品川区西五反田3-5-20

発行年月日2026年5月14日 **TH-JJZ2605**

●製品の色は印刷物ですので実際の色と若干異なる場合があります。●製品の定格およびデザインは改善等のため予告なく変更する場合があります。●実際の製品には、ご使用上の注意を表示しているものがあります。●パナソニックホームページ panasonic.jp パナソニックの最新情報をインターネット上でご覧ください。