

National

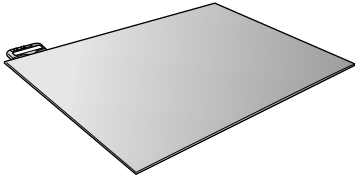

ヒーター・カバー セットタイプ
ナショナル **着せかえ** カーペット

取扱説明書

品番 1.5畳相当

DC-15Nシリーズ (タフトカバー付き)
DC-15MAシリーズ(タフトカバー付き)

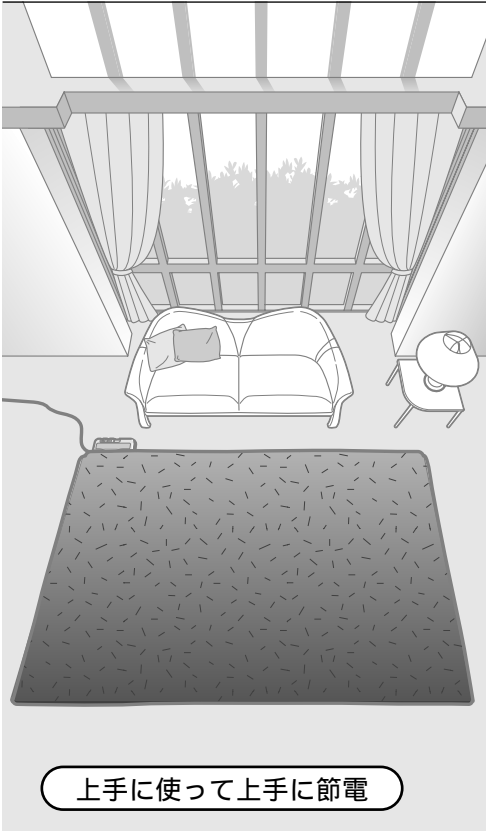

上手に使って上手に節電

もくじ

ご使用の前に	ページ
安全上のご注意	2
各部のなまえ	8

使いかた	ページ
使いかた	10
知っておいていただきたいこと	12
上手な使いかた	14

お手入れ・保証	ページ
お手入れのしかた	16
ダニ退治のしかた	20
収納のしかた	22

お電話の前に一度ご確認を

Q&A(よくあるご質問)	24
故障かな!?	27
保証とアフターサービス	29
仕様	裏表紙

ご使用の前に

使いかた

お手入れ・保証

保証書別添付

このたびは、ナショナル着せかえカーペットをお買い上げいただき、まことにありがとうございました。

- ・この取扱説明書と保証書をよくお読みのうえ、正しくお使いください。そのあとと保存し、必要なときにお読みください。
- ・保証書は、「お買い上げ日・販売店名」などの記入を必ず確かめ、販売店からお受け取りください。
- ・この取扱説明書は、品番DC-15Nシリーズ、DC-15MAシリーズ共用になっています。イラストはすべてDC-15Nシリーズを使用しています。

安全上のご注意

必ずお守りください

お使いになる人や他の人への危害、財産への損害を未然に防止するため、必ずお守りいただくことを、次のように説明しています。

表示内容を無視して誤った使い方をしたときに生じる危害や損害の程度を、次の表示で区分し、説明しています。

 **危険** この表示の欄は、「死亡または重傷などを負う危険が切迫して生じることが想定される」内容です。

 **警告** この表示の欄は、「死亡または重傷などを負う可能性が想定される」内容です。

 **注意** この表示の欄は、「傷害を負う可能性または物的損害のみが発生する可能性が想定される」内容です。

お守りいただく内容の種類を、次の絵表示で区分し、説明しています。

 この絵表示は、してはいけない「禁止」内容です。

 この絵表示は、必ず実行していただく「強制」内容です。

危険

低温やけど や脱水症状をおこすおそれがあります

次のような方がお使いのときは、特に注意すること



- ・乳幼児、お年寄り、ご病人、自分で温度調節できない方、皮ふ感覚の弱い方
- ・眠気を誘う薬(睡眠薬、かぜ薬など)を服用された方
- ・深酒・疲労の激しい方

ときどき体を動かすなど、注意して使用すること



比較的低い温度(40 ~ 60)でも、長時間皮ふの同じ個所に触れていると、熱い・痛いなどの自覚症状がなくても、低温やけどのおそれがあります。

⚠ 危険

低温やけどや脱水症状をおこすおそれがあります

就寝用暖房器具として使用しないこと



禁止



カバーをはずして使用しないこと



禁止



⚠ 警告

改造はしないこと また修理技術者以外の方は、分解したり修理をしないこと



分解禁止

発火・感電・やけどの原因になります。

・修理は販売店にご相談ください。

ぬれた手で、電源プラグの抜き差しはしないこと



ぬれ手禁止



感電の原因になります。

電源プラグのほこりなどは定期的にとること



プラグにほこりなどがたまると、湿気などで絶縁不良となり、火災の原因になります。電源プラグを抜き、乾いた布でふいてください。

電源プラグは根元まで確実に差し込むこと

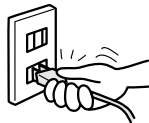

差し込みが不完全ですと、感電や発熱による火災の原因になります。

・傷んだプラグ・ゆるんだコンセントは使用しないでください。

安全上のご注意

必ずお守りください

警告

コンセントや配線器具の
定格を超える使い方や、交
流100V以外での使用は
しないこと



禁止

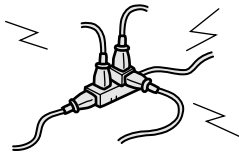

たこ足配線などで定格を超えると、
発熱による火災の原因になります。

電源コード、電源プラグを破損
するようなことはしないこと



禁止

傷つけたり、加工し
たり、高温部に近づ
けたり、無理に曲げ
たり、ねじったり、
引っ張ったり、重い
物を載せたり、束ね
たりしないこと

傷んだまま使用すると、感電・
ショート・火災の原因になります。

・コードやプラグの修理は、販売店
にご相談ください。

発熱体を傷めないこと



禁止



本体にピンや針
を突き刺したり、
刃物で傷つけた
り、硬くて重い
ものをのせたり
しないこと

内部のヒーターを傷め、火災・感
電の原因になります。

⚠ 注意

アイロン台として使用したり、他の加熱物を置かないこと



禁止

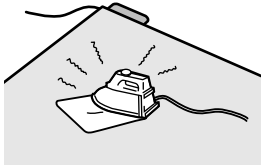

熱で本体を傷め、発火の原因になります。

スプレー缶などを本体の上や近くに置かないこと



禁止

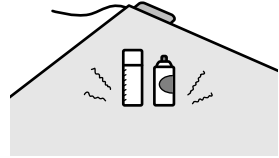

熱でスプレー缶の圧力が上がり、爆発の原因になります。

ナフタリンなどの防虫剤を使用しないこと



禁止

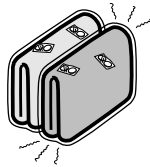

操作部を傷め、発煙・発火の原因になります。

座布団など保温性のよいものを、長時間同じ場所にのせないこと



禁止

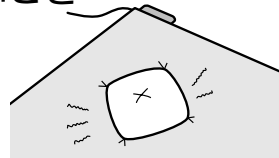

熱で、置いたものや床材の変色の原因になります。

使用しないときは、電源プラグをコンセントから抜くこと



電源プラグ
を抜く

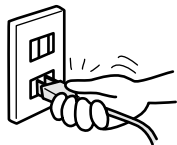

抜かないと、絶縁劣化による感電や火災の原因になります。

電源プラグを抜くときは、コードを持たずにプラグを持って抜くこと



コードを引っ張ると、コードが破損し、感電・ショート・火災の原因になります。

安全上のご注意

必ずお守りください

⚠️ 注意

操作部に水やお茶などをこぼさないこと



発煙・発火の原因になります。

水ぬれ禁止

- ・万一こぼれたときは、ただちに使用を中止し、販売店などに点検を依頼してください。

犬や猫などのペットの暖房用に使用しないこと



禁止



ペットが本体やコードを傷め、火災の原因になります。

お願い

折り曲げて使わないでください



禁止

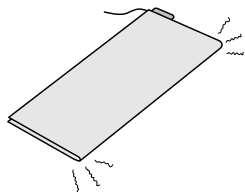

しわや故障の原因になります。

強い電界を出す無線機の近くで使用しないでください



禁止

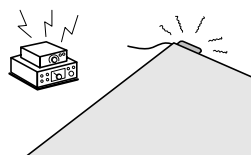

故障の原因になります。

超短波式の電気治療器の近くで使用しないでください



禁止



故障の原因になります。

水がかかりやすい場所では使わないでください



水場使用禁止

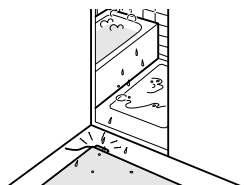

操作部などの故障の原因になります。

お願い

キャスター付きのいすは
使わないでください



禁止



ヒーターを傷める原因になります。

凹凸や段差のある場所で
使用しないでください



禁止

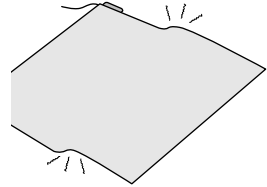

故障の原因になります。

タンス・ピアノなどはのせ
ないでください



禁止

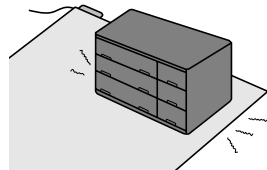

熱で、タンスやピアノなどの変形
や割れの原因になります。

ソファーなどは、あて板を
してください

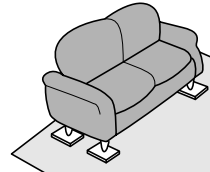

あて板
(10×10×
1cm)
1枚あたり約
200kgの重
さまで

あて板をしないと、故障の原因に
なります。

熱に弱い床材には、断熱を
してください

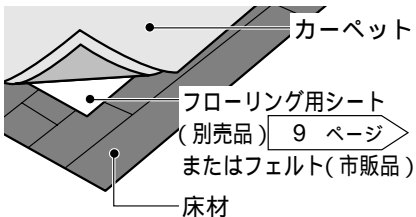

断熱をしないと、床材の変色・変
形・割れ・すき間の原因になります。

乾燥機は使用しないでくだ
さい



禁止

乾燥洗濯機



カバーを傷める原因になります。

各部のなまえ

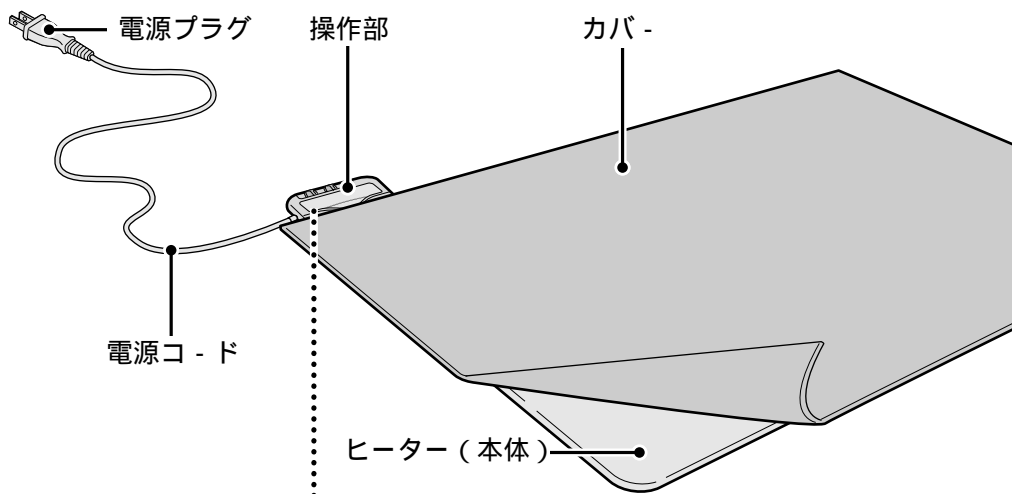

使用前に

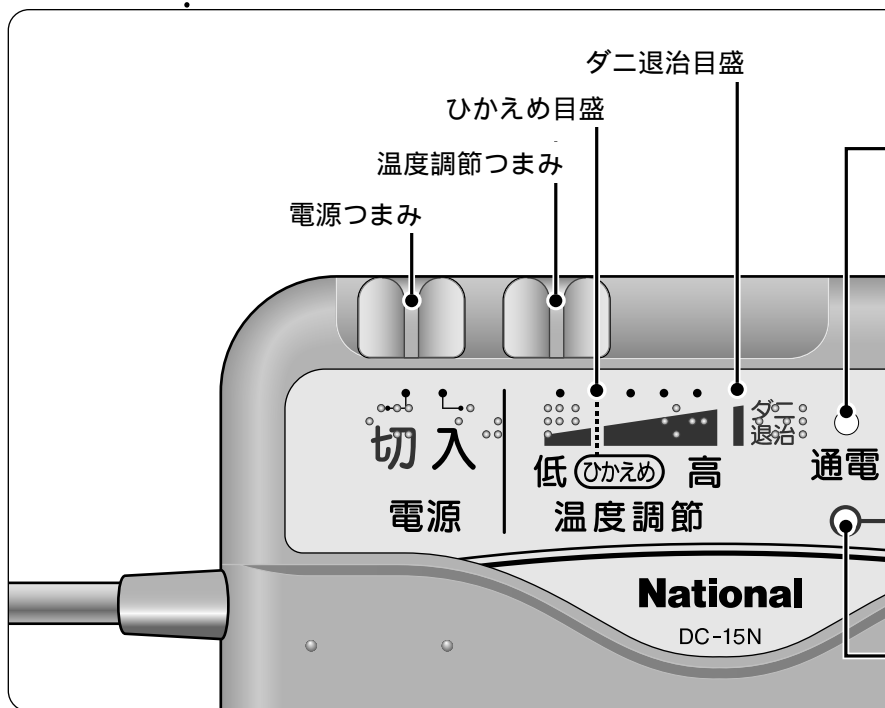

別売品

お買い上げの販売店にご注文ください。

フローリング用シート

熱に弱い床材の断熱にご利用ください。
シートは2畳相当の大きさになります
ので、1.5畳の大きさに切ってご使用
ください。

品番：DQ-21N

収納バッグ

シーズンオフの収納時にご利用ください。

2畳相当 品番：ADX906A21170

カーペットクリーナー

カバーの部分的な汚れ落としにご使用
ください。

品番：ADC200

お知らせ

本体は 1cm^2 あたり 2kg まで載せる
ことができます。

- ・例えば、 $5\text{cm} \times 5\text{cm}$ の4本脚テー
ブルの場合は、
 $5 \times 5 \times 4 = 100 (\text{cm}^2)$
 $100 (\text{cm}^2) \times 2 (\text{kg}) = 200\text{kg}$
まで耐えられます。
- ・ただし先のとがったものや過度に重
いものは載せないでください。

傷を防止するために操作部表面に保護
シートを貼っています。不要な場合は
取り除いてください。

目の不自由な方のために、操作部に点
字を設けています。

—通電ランプ

省エネスイッチ

省エネ

—省エネモードランプ

使いかた

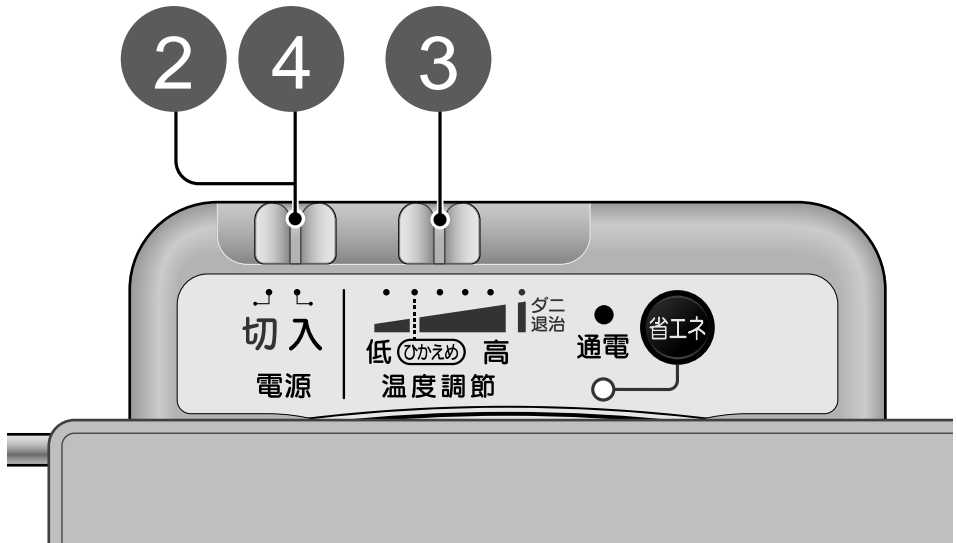

使いかた

1

ヒーターの上にカバーをかけ、
電源プラグを差し込む

電源プラグ

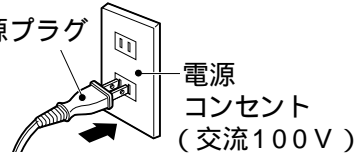

2

電源つまみを「入」にする

通電ランプが点灯します。

3

温度調節つまみで温度を調節する

購入後すぐやシーズンの始めは、本体が湿気を吸い、温度が低くなります。3～4日は、目盛を高めにしてお使いください。湿気が取れ、徐々に温度が上がっていきます。

4

使い終わったら、
電源つまみを「切」にし、
電源プラグを抜く

電源つまみを「切」にしただけでは、
1時間当たり1.3Whの電力を消費します。

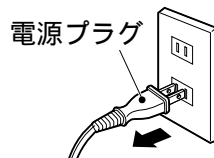

電源切り忘れ防止機能について

通電を始めてから約8時間後、自動的に通電が止まり通電ランプが点滅します。引き続き使用する場合は、電源つまみを一度「切」にし、再度「入」にしてください。そのまま使用しない場合は、電源つまみを「切」にして、電源プラグを抜いてください。

こんなときにも通電ランプが点滅します

- ・電源つまみを「入」のままで電源プラグを差し込んだとき
- ・停電復帰後（電源つまみが「入」のとき）

電源つまみを一度「切」にしてください。



お知らせ

購入後しばらくは、おいがすることがありますが、ご使用にともない少なくなっていくしますので心配ありません。

お願い

必ず、ヒーターの上にカバーをかけて使用してください。
ダニ退治目盛はダニ退治のみに使い、通常の暖房時には使用しないでください。

知っておいていただきたいこと

お 願 い

カバーについて

購入後すぐはカバーの遊び毛が出ることがあります。掃除機で吸い取ってください。ご使用にともない、少なくなっていきます。

カバーの毛が飛び出したときは、引っぱらずに、はさみで切りそろえてください。



暖かくなることがあります

大理石などの石の床やコンクリートの床などで使用しますと、床面に熱がうばわれ、暖かく感じないことがあります。

やぐらこたつの目盛を「強」にして併用しているときは、カーペットが暖かくなることがあります。やぐらこたつをカーペットの中央に置き、目盛を「中」～「弱」にしてください。

ストーブなどと併用するときは、カーペットが暖かくなることがあります。必ずカーペットとストーブの間を1m以上離してください。

春先や秋口の寒暖差がある時期に、比較的室温が高めで、温度調節を低めの目盛でご利用のときは、カーペットが暖かくなることがあります。温度調節を高めにしてください。

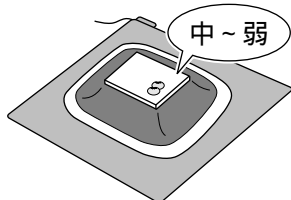

カビが発生することがあります

梅雨の時期や、カーペットを長期間たたみなどの上に敷いたままにしておくと、結露して、カビが発生することがあります。時々、カーペットとたたみなどの間に空気を入れたり、日光に当てたりするなど床の湿気を防ぐようにしてください。

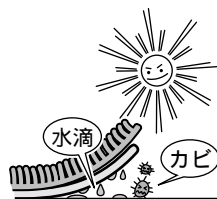

お知らせ

目の不自由な方のために

省エネスイッチを3秒間押し続けると、省エネモードランプは消灯に切りかわります。目の不自由な方にお知らせください。

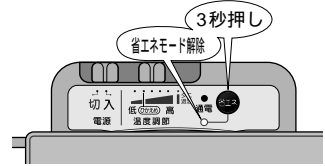

故障ではありません

通電時、操作部から「カチッ」と音がすることがあります。これは温度調節機構の音で故障ではありません。

電源つまみが「切」の状態でも、電源プラグを抜かないと、操作部が少し暖かくなることがありますが、故障ではありません。

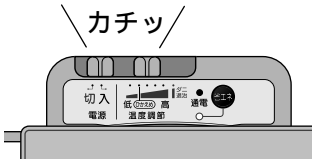

次のようなことがあります

購入後すぐやシーズンの始めは、折りじわが目立つことがあります。ご使用にとともに少なくなっていくます。

使用場所や天候によってわずかな静電気を感ずることがありますが、心配ありません。この静電気は、化繊の衣類を脱ぐときに起こるものと同じです。

毛足のある敷物の上で使用すると、歩行につれて本体がずれることがあります。



当社のカバーをお使いください

当社以外のカバーを使いますと、適温が得られなかったり、変色することがあります。

上手な使いかた

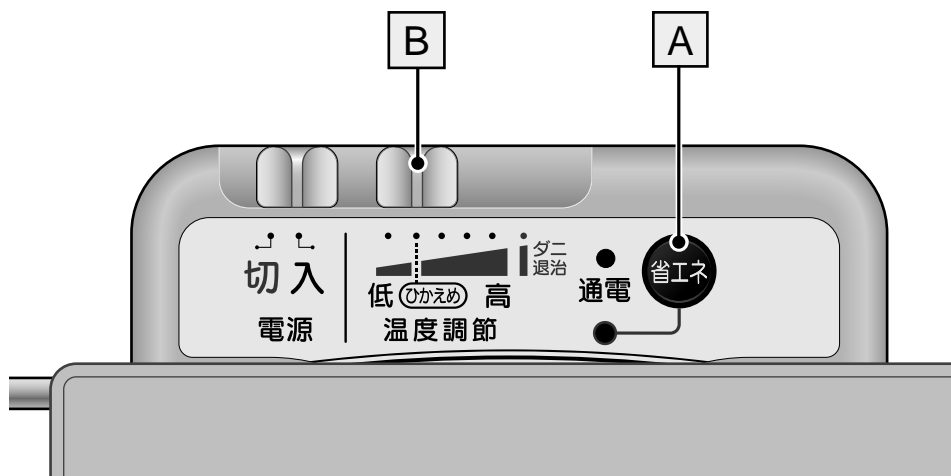

使いかた

A 省エネモード

表面温度を微妙に変化させることで、暖かさはそのまま電気代の節約になります。

使いかた

省エネスイッチを押す

省エネモードランプが点灯します。

解除する場合は、再度押してください。

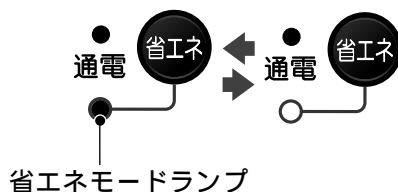

省エネモードとは

ゆらぎ制御の働きで、カーペットの温度を自動的にコントロールし、省エネをします。

人間にある生態適応リズムに合わせてカーペットをゆらぎ制御することで、人間が感じる体感温度は一定のまま、きめ細かくカーペットの表面温度を低めに变化させて省エネをします。

省エネスイッチ（生体適応リズム）使用時の体感温度（温冷感）とゆらぎ制御のイメージ図

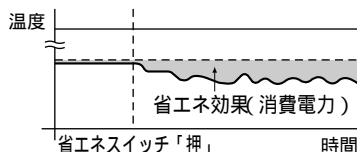

体感温度(温冷感)
従来のカーペット表面温度
省エネ使用時の表面温度

B ひかえめ目盛

エアコンなどと併用し、部屋が暖かくなってきたときに、カ - ペットのむだな暖めすぎを防ぎ、電気代の節約になります。

温度調節つまみを
ひかえめ目盛に
あわせる

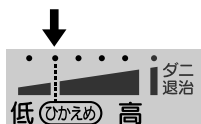

解除する場合は、好みの目盛にあわせてください。

暖かさのワンポイントアドバイス

ひざかけの使用

暖かさが逃げずに、ひざかけの中にたまります。ただし、電気ひざかけは使用しないでください。



使
い
か
た

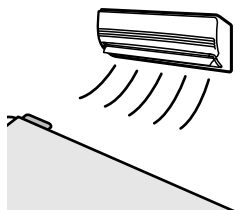

エアコンの併用

上からと足元から同時に暖めることで暖かさが倍増します。エアコンの設定温度を下げても快適にすごせます。

お手入れのしかた

ヒーターのお手入れ

掃除機でほこりなどを吸い取る



薄めた台所用洗剤に、タオルなどを浸してしぼり、汚れをふきとる

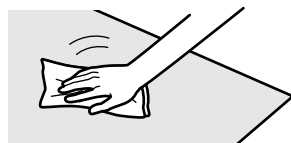

ベンジン・シンナー・漂白剤・柔軟仕上げ剤などを使用しないでください



禁止



故障の原因になります。

お願い

電源プラグを抜いてください。
操作部は、から拭きをしてください。

お知らせ

クリーニング店に依頼する場合、シャンプークリーニングとご指定のうえ、操作部をぬらさないようにとご依頼ください。

カバーのお手入れ

大きさ	手洗い	洗濯機容量	クリーニング店に依頼する場合	洗濯表示
1.5畳相当		5kg以上	水洗い 又は シャンプー クリーニング	

部分的な汚れは

薄めた台所用洗剤にタオルなどを浸してしぼり、ふきとる

別売品のカーペットクリーナー
(品番：ADC200)のご使用をおすすめします。
ヒーターのお手入れには使用しないでください。
故障の原因になります。

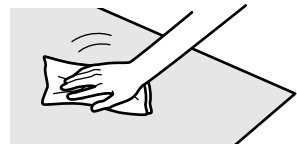

ベンジン・シンナーなどを使用しないでください



禁止



生地を傷める原因になります。

お手入れ・保証

全体的な汚れは

洗濯をする 18 ページ

お手入れのしかた (つづき)

カバーの洗濯のしかた

1 準備

うら面を内側にして折りたたむ

ただし当社遠心力洗濯機の場合は洗濯機の取扱説明書に従ってください。

全自動洗濯機の場合

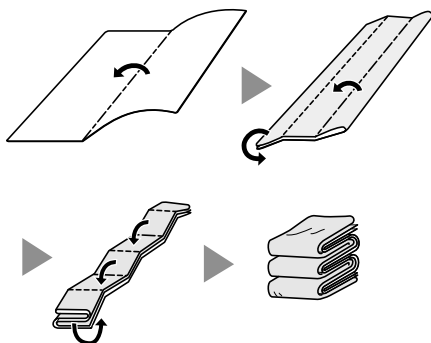

うら面を内側にして折りたたむ

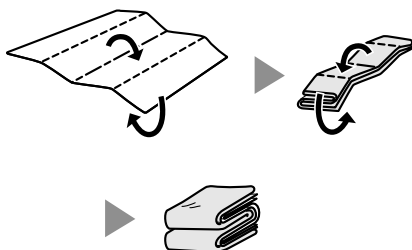

手洗いの場合

2 洗濯

洗剤を入れ、洗濯をする

家庭用洗濯機で洗う場合は、カバーを指定された洗濯ネットに入れ、ファスナ-を上にして洗濯機に入れてください。当社遠心力洗濯機で洗う場合は、折りたたんだまま入れ、洗濯キャップを取り付けてください。

洗濯用中性洗剤と静電気防止のための柔軟仕上げ剤を使用してください。大物コースまたは毛布コースを選んでください。乾燥洗濯機での乾燥はしないでください。

洗濯機の使用方法は洗濯機の取扱説明書に従ってください。

洗剤を入れ、手洗い(踏み洗い)をする

洗濯用中性洗剤を使用し、汚れがひどい場合は2度洗いをしてください。水分を含むと、重くなりやすのでご注意ください。

お知らせ

洗濯機の容量は、当社の全自動洗濯機の大きさに基づいていますが、同じ容量の洗濯機でも機種によっては洗えないことがあります。

お願い

洗濯前に掃除機で、おもて面のほこりや髪の毛を取り除いてください。

3 すすぎ

すすぐ

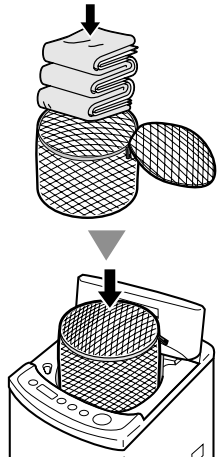

十分にすすぐ

静電気防止のため、柔軟仕上剤を使用してください。

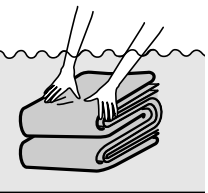

4 脱水

脱水後、カバーを取り出す

洗濯ネットにいられた場合は、先にネットを開けてから、カバーを取り出してください。

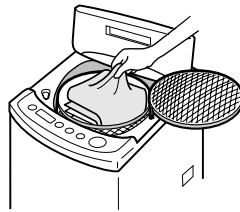

浴そうのふちなど
にかけ、水を切る

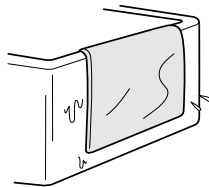

5 乾燥

陰干しする

乾燥機は使用しないでください。ぬれたまま、引きずらないでください。

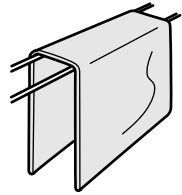

お願い

カーペットクリーナーを使用するときは、カーペットクリーナーの「注意書」に従ってください。

がんこな汚れは、手洗いや洗濯機で洗っても取れないことがありますので、あらかじめ部分洗いをするか、クリーニング店へ依頼してください。

クリーニング店に依頼される場合、タンブラー乾燥はできないことをお伝えください。

ダニ退治のしかた

毎月一回とシーズンの始め、終わりにカバーのダニ退治をすると効果的です。

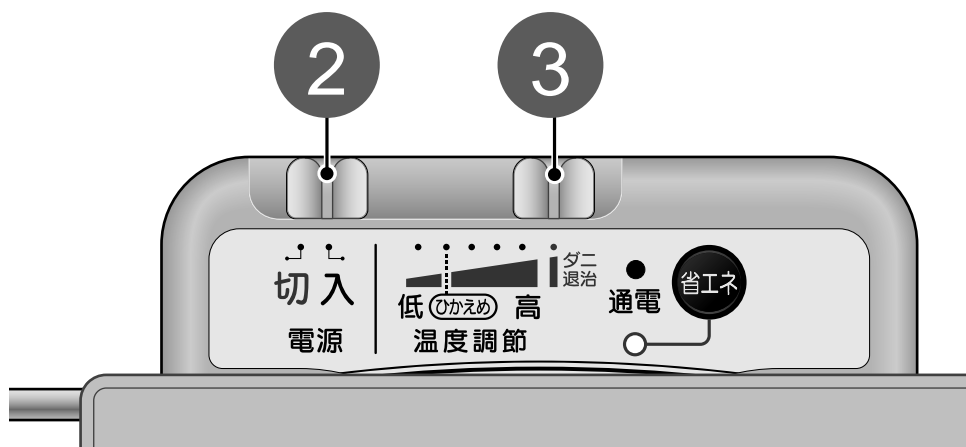

1

カバーのおもて面を内側にして折り、ヒーターで包み、ふとんなどをのせる

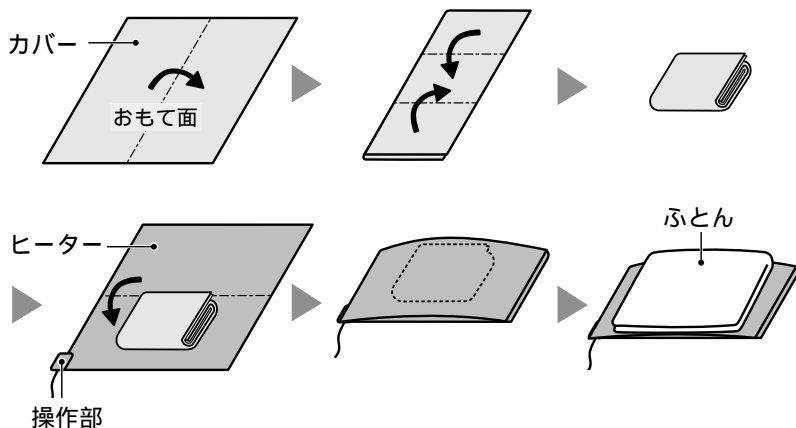

2

電源プラグを差し込み、
電源スイッチを「入」にする

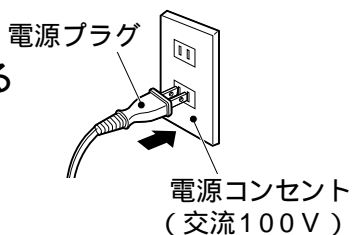

3

温度調節つまみを「ダニ退治目盛」
にする

省エネモードには、設定しないでください。



4

約90分間(ダニ退治の目安時間) 通電する

ダニ退治中に通電ランプが点滅することがあります。通電を始めてから約8時間経過し、電源切り忘れ防止機能が働いたためです。この場合は、電源つまみを一度「切」にし、再度「入」にしてください。

5

終わったら、
電源つまみを「切」にして、
電源プラグを抜き、掃除機
をかける

ヒ - タ - 、カバ - の両面に掃除機を
かけてください。
温度調節つまみは、「ダニ退治目盛」
以外に設定し直してください。

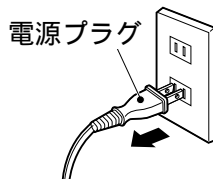

収納のしかた

1

ヒーターとカバーの手入れをする

長期間収納する時は特に、付着したゴミや食べ物の汚れが、カビや虫が発生する原因になりますので、掃除機で取り除いてください。



2

折りたたんで、ポリ袋や包装箱に入れる

電源コードは束ねてください。
操作部や電源コードを取り外すことはできません。

折りたたみ方（9折り）

ヒーター（おもて面うら面どちらを内側にしてもかまいません。）



カバー（うら面を内側にしてください。）

折りたたみ方はヒーターと同様です。

別売の収納バッグも販売しています。 9 ページ

3

湿気の少ない場所に収納する

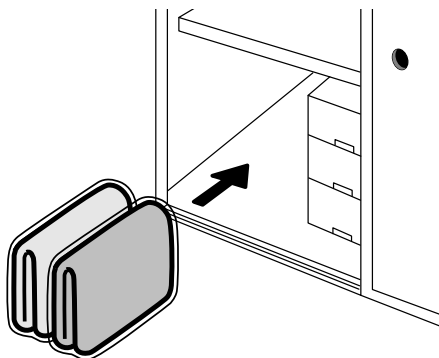

ナフタリンなどの防虫剤
を使用しないでください



禁止

操作部を傷め、
発煙・発火の原
因になります。

上に重いものを載せ
ないでください



禁止

故障の原因にな
ります。

Q & A (よくあるご質問)

Q (質問)	A (回答)	参照ページ
耐荷重はどのくらいですか？	1cm ² 当たり2kgとなっています。脚の小さいソファなどは脚の下にあて板(縦10cm×横10cm×厚み1cm程度)をしてください。ただしタンスやピアノなどは、熱で変形や割れの原因になりますので、載せないでください。	7、9
テーブルやいすを使用しても良いのですか？	キャスターの付いているテーブルやいすは故障の原因となるため使用しないでください。	7
やぐらこたつを使用しても良いのですか？	やぐらこたつは併用可能です。	-
2日使用しても暖かくなりませんか？	購入後すぐやシーズン始めは本体が湿気を吸い、温度が低くなります。3～4日は目盛を高め地使用してください。湿気が取れ、徐々に温度が上がっていきます。	10
カバーなしで使用しても良いのですか？	カバーなしで使用すると、低温やけどのおそれがありますので、必ずカバーをかけて使用してください。	3
上にふとんを敷いてもかまいませんか？	低温やけどのおそれがあるため、就寝用には使用しないでください。ふとんや座布団など熱のこもりやすいものは、床材の変色の原因となりますので、長時間敷かないでください。	3、5
ヒーターは洗濯できますか？	ヒーターは洗濯できません。掃除機でほこりなどを吸い取り、薄めた台所用洗剤にタオルなどを浸してしぼり、汚れをふきとってください。	16

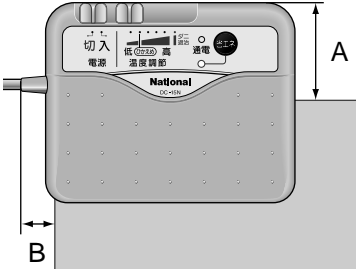
Q (質問)	A (回答)	参照ページ
ヒーターだけ欲しいのですが？	このカーペットはヒーター、カバーのセットタイプですので、ヒーターのみの販売はしていません。	-
ヒーターの端を折り曲げて大丈夫ですか？	ヒーターは折り曲げて使用すると故障の原因となるため、折り曲げずに広げて使用してください。	6
操作部ははずせますか？	操作部や電源コードははずせません。	22
操作部から「カチッ」と音がするのですが？	通電時、操作部から「カチッ」と音がすることがありますが、これは温度調節機構の音で故障ではありません。	13
操作部の出っ張り寸法は何cmですか？	<p>縦(A)7cm、横(B)3cmです。</p> 	-
防虫剤はなぜ入れてはいけないのですか？	操作部を傷め、発煙・発火の原因になるため、防虫剤は入れないでください。	5、23
市販のカバーは使えますか？	当社以外のカバーを使いますと、適温が得られなかったり、変色することがありますのでおすすめしていません。	13
折りじわが目立つのですが？	購入後すぐやシーズンの始めは、折りたたんで梱包されているため、折りじわが目立つことがあります。ご使用にともない少なくなっていくます。	13

Q & A (よくあるご質問)(つづき)

Q (質問)	A (回答)	参照ページ
においが気になるのですが？	購入後しばらくは、においがすることがありますが、ご使用にともない少なくなっていきます。気になる方はご使用前に通電して、においをとばしてください。	11
ペースメーカーを使用していますが使えますか？	使用するときは医師と相談してください。	—
フローリング用シートは必要ですか？	熱に弱い床材（ビニールシート他）や新築のフローリング床の場合、カーペットの通電の熱で床材が変色・変形・割れ・すき間の原因になりますので、別売のフローリング用シートなどを使い断熱をしてください。 フローリング用シート 品番：DQ-21N シートは2畳相当になりますので、1.5畳の大きさに切ってご使用ください。	7、9

故障かな!?

修理を依頼される前に、この表で症状を確かめてください

これらの処置をしても直らない場合や、この表以外の症状は、お買い上げの販売店にご相談ください。

症 状	調べるところ・原因・対策	参照ページ
暖かにならない	通電ランプが点滅していませんか？ ➔ 通電を始めてから約8時間経過すると、電源切り忘れ防止機能が働きます。電源つまみを一度「切」にし、再度「入」にしてください。	11
	やぐらこたつの目盛を「強」にして併用していませんか？ ➔ やぐらこたつの目盛を「中」～「弱」にしてください。	12
	春先や秋口の寒暖差がある時期に、室温が高めで、低めの目盛で使っていませんか？ ➔ 温度調節つまみを高めの目盛でお使いください。	12
温度が高い	「ダニ退治目盛」で使っていませんか？ ➔ 「ダニ退治目盛」では低温やけどのおそれがありますので、「ダニ退治目盛」以外でお使いください。	-

電源コード・電源プラグは、ときどき点検してください。

症 状	原因・対策
電源コードの被ふくが傷んでいる	電源コードまたは電源プラグが傷んでいます。 そのままの状態を使い続けると、感電や火災の原因になります。 ➔ 直ちに電源プラグを抜いて、販売店に修理を依頼してください。
使用中、電源プラグや電源コードの一部が熱い	
使用中、電源コードを曲げたり伸ばしたりすると、暖かくなったり、ぬるくなったりする	

長期間（5年程度）経過したものは、ご使用上支障がなくても安全のため、販売店に点検を依頼してください。

メモ

お
手
入
れ
・
保
証

保証とアフターサービス よくお読みください

修理・お取り扱い・お手入れ
などのご相談は...
まず、お買い上げの販売店へ
お申し付けください

転居や贈答品などでお困りの場合は...

修理は、サービス会社・販売会社の
「修理ご相談窓口」へ！

その他のお問い合わせは、
「お客様ご相談センター」へ！

保証書（別添付）

お買い上げ日・販売店名などの記入を
必ず確かめ、お買い上げの販売店からお
受け取りください。よくお読みのあと、
保存してください。

保証期間：お買い上げ日から本体1年間

ただしカバーは、消耗品ですので保証対
象外です。

補修用性能部品の保有期間

当社は、この着せかえカーペットの補修
用性能部品を、製造打ち切り後6年保有
しています。

注）補修用性能部品とは、その製品の
機能を維持するために必要な部品です。

修理を依頼されるとき

- ・24～27ページの表に従ってご確認のあと、直らないときは、まず電源プラグを抜いて、お買い上げの販売店へご連絡ください。

保証期間中は

保証書の規定に従って、出張修理をさせていただきます。

保証期間を過ぎているときは

修理すれば使用できる製品については、ご希望により有料で修理させていただきます。

修理料金の仕組み

修理料金は、技術料・部品代・出張料などで構成されています。

技術料 は、診断・故障個所の修理および部品交換・調整・修理完了時の点検などの作業にかかる費用です。

部品代 は、修理に使用した部品および補助材料代です。

出張料 は、お客様のご依頼により製品のある場所へ技術者を派遣する場合の費用です。

ご連絡いただきたい内容

品名	着せかえカーペット
品番	DC-
お買い上げ日	年 月 日
故障の状況	できるだけ具体的に

お
手
入
れ
・
保
証

保証とアフターサービス よくお読みください

修理に関するご相談

ナショナル/パナソニック
修理ご相談窓口

ナビダイヤル(全国共通番号)

 **0570-087-087**

- お客様がおかけになった場所から最寄りの修理ご相談窓口につながります。呼出音の前にNTTより通話料金の目安をお知らせします。
- 携帯電話・PHS等からは最寄りの修理ご相談窓口にご連絡ください。

使いかた・お買い物などのご相談

ナショナル/パナソニック
お客様ご相談センター

365日 / 受付9時～20時

電話 フリーダイヤル  **0120-878-365**

携帯電話・PHSでのご利用は... **06-6907-1187**

FAX フリーダイヤル  **0120-878-236**

Help desk for foreign residents in Japan

〈外国人 / 海外仕様商品(ツーリスト商品他)等
ご相談窓口〉

Tokyo (03)3256-5444 **Osaka** (06)6645-8787

Open: 9:00 - 17:30

(closed on Saturdays/Sundays/national holidays)

ナショナル/パナソニック 修理ご相談窓口

北海道地区

札幌 札幌市厚別区厚別南 2丁目17-7 ☎(011)894-1251	帯広 帯広市西19条南 1丁目7-11 ☎(0155)33-8477
旭川 旭川市2条通21丁目 左1号 ☎(0166)31-6151	函館 函館市西桔梗 589番地241(函館 流通卸センター内) ☎(0138)48-6631

東北地区

青森 青森市第二問屋町 3-7-10 ☎(017)739-9712	宮城 仙台市宮城野区扇町 7-4-18 ☎(022)387-1117
秋田 秋田市御所野湯本 2丁目1-2 ☎(018)826-1600	山形 山形市流通センター 3丁目12-2 ☎(023)641-8100
岩手 盛岡市羽場13地割 30-3 ☎(019)639-5120	福島 福島県安達郡本宮町 字南/内65 ☎(0243)34-1301

ナショナル/パナソニック 修理ご相談窓口

首都圏地区

栃木 宇都宮市御幸町 194-20 ☎ (028)689-2555	千葉 千葉市中央区 星久喜町172 ☎ (043)208-6011
群馬 高崎市大沢町229-1 ☎ (027)352-1109	東京 東京都世田谷区宮坂 2丁目26-17 ☎ (03)5477-9780
水戸 水戸市柳河町309-2 ☎ (029)225-0249	山梨 甲府市下飯田2丁目 1-27 ☎ (055)222-5171
つくば つくば市花畑2丁目 8-1 ☎ (0298)64-8756	神奈川 横浜市港南区日野 5丁目3-16 ☎ (045)847-9720
埼玉 桶川市赤堀2丁目 4-2 ☎ (048)728-8960	新潟 新潟市東明1丁目 8-14 ☎ (025)286-0171

中部地区

石川 石川県石川郡野々市町 稲荷3丁目80 ☎ (076)294-2683	名古屋 名古屋市長徳区 塩入町8-10 ☎ (052)819-0225
富山 富山市寺島1298 ☎ (076)432-8705	岡崎 岡崎市岡町南久保28 ☎ (0564)55-5719
福井 福井市開発4丁目 112 ☎ (0776)54-5606	岐阜 岐阜県本巣郡北方町 高屋太子2丁目30 ☎ (058)323-6010
長野 松本市大字笹賀 7600-7 ☎ (0263)86-9209	高山 高山市花岡町3丁目 82 ☎ (0577)33-0613
静岡 静岡市西島765 ☎ (054)287-9000	三重 久居市森町字北谷 1920-3 ☎ (059)255-1380

近畿地区

滋賀 守山市勝部6丁目 2-1 ☎ (077)582-5021	奈良 大和郡山市椎木町 404-2 ☎ (0743)59-2770
京都 京都市伏見区竹田 中川原町71-4 ☎ (075)672-9636	和歌山 和歌山市中島499-1 ☎ (073)475-2984
大阪 大阪市北区本庄西 1丁目1-7 ☎ (06)6359-6225	兵庫 神戸市中央区 琴ノ緒町3丁目2-6 ☎ (078)272-6645

中国地区

鳥取 鳥取市安長295-1 ☎ (0857)26-9695	浜田 浜田市下府町327-93 ☎ (0855)22-6629
米子 米子市米原4丁目 2-33 ☎ (0859)34-2129	岡山 岡山市都窪郡早島町 矢尾807 ☎ (086)292-1162
松江 松江市平成町 182番地14 ☎ (0852)23-1128	広島 広島市西区南観音 8丁目13-20 ☎ (082)295-5011
出雲 出雲市渡橋町416 ☎ (0853)21-3133	山口 山口市鑄銭司 字 鑄銭司団地北447-23 ☎ (083)986-4050

四国地区

香川 高松市勅使町152-2 ☎ (087)868-9477	高知 南国市岡豊町中島 331-1 ☎ (088)866-3142
徳島 徳島県板野郡北島町 鯛浜字かや108 ☎ (088)698-1125	愛媛 松山市土居田町 750-2 ☎ (089)971-2144

九州地区

福岡 春日市春日公園 3丁目48 ☎ (092)593-9036	宮崎 宮崎県宮崎郡清武町 下加納366-2 ☎ (0985)85-6530
佐賀 佐賀市本庄町大字 本庄896-2 ☎ (0952)26-9151	熊本 熊本市健軍本町12-3 ☎ (096)367-6067
長崎 長崎市東町1949-1 ☎ (095)830-1658	天草 本渡市港町18-11 ☎ (0969)22-3125
大分 大分市萩原4丁目 8-35 ☎ (097)556-3815	鹿児島 鹿児島市与次郎 1丁目5-33 ☎ (099)250-5657
	大島 名瀬市長浜町10-1 ☎ (0997)53-5101

沖縄地区

沖縄 浦添市城間4丁目23-11 ☎ (098)877-1207

所在地、電話番号が変更になることがありますので、
あらかじめご了承ください。

0602

お手入れ・保証

仕 様

ヒーター	定 格	交流 100 V 400 W
	コードの長さ	1.5 m
	表 面 材	ポリエステル 100 %
	標 準 寸 法	縦 176 cm × 横 126 cm
	標 準 質 量	2.6 kg
カバー	表 面 材	アクリル 100 %
	標 準 寸 法	縦 180 cm × 横 130 cm
	標 準 質 量	2.2 kg
セッ ト	1 標準表面温度	「高」... 48 「中」... 37
	2 1時間あたりの 標準消費電力量	「高」... 269 Wh 「中」... 194 Wh (電源つまみ「切」の時 1.3 Wh)

- 1 2は日本電機工業会の測定方法に基づいて標準品を測定した値です。(同梱のカバー使用時)
- 1 室温20 たたみの上を広げて熱電対温度計(測定部に発泡スチロールを置き、その上に荷重をかけた状態)で測定
- 2 室温15 たたみの上を広げた状態で測定

愛情点検

長年ご使用の着せかえカーペットの点検を！

	<p>こんな症状は ありませんか</p>	<ul style="list-style-type: none"> ・通電中に異常な音やにおいがする ・電源プラグや操作部が異常に熱くなる ・ときどき暖かくなならない ・その他の異常や故障がある 	<p>このような症状の時は、故障や事故の防止のため、電源つまみを「切」にし、コンセントから電源プラグを抜いて、必ず販売店に点検をご依頼ください。</p>

便利メモ おぼえのため 記入されると 便利です	お買い上げ日	年 月 日	品番	DC-
	販売店名		お客様ご相談窓口	
		☎ () -	☎ () -	

松下電器産業株式会社

リビングサポートシステム事業部

〒639-1188 奈良県大和郡山市筒井町800番地