

デジタルムービーカメラ 品番 DMX-CA8

Xacti

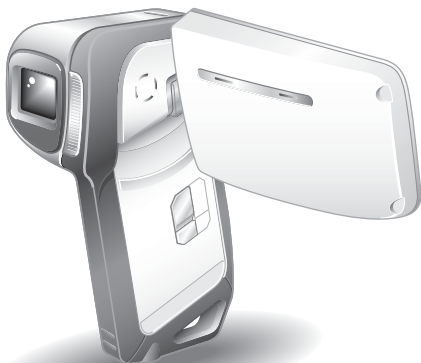

準備 ▶

シンプル ▶

ノーマル ▶

オプション設定 ▶

他の機器との接続 ▶

DVD-ROMを使う ▶

付録 ▶



リチウムイオン電池は
リサイクルへ

この商品はリチウムイオン電池を使用しています。リチウムイオン電池のリサイクルにご協力ください。



このたびは、本製品をお買い上げいただき、ありがとうございます。
ご使用前にこの取扱説明書をよくお読みのうえ、正しくお使いください。
別冊の「安全上のご注意」は必ずお読みください。また、後々のために「保証書」とともに大切に保管してください。

- 取扱説明書、本体、定格板には色記号の表示を省略しています。包装箱に表示している品番の()内の記号が色記号です。

本書の読みかた

この説明書では、次の記号でお知らせします。



ヒント

もう少し詳しい説明や、操作上の注意事項



注意!

特に注意していただきたい事項

[P]

参照ページ

初めての方は

本書の「準備」「シンプル」や付属の「かんたん操作ガイド」をお読みになり、カメラの操作に慣れてください。



いろいろな機能を使う方は

本書の「ノーマル」「オプション設定」をお読みください。パソコンに接続したり、テレビで再生する場合は「他の機器に接続する」をお読みください。



さらに使う方は

撮影したデータをパソコンで編集したり DVD に焼き付ける場合は、「DVD-ROM を使う」を参照してください。

また、弊社のホームページでは、撮影シーンに応じたカメラの設定方法を紹介しております。弊社のホームページには、Xacti Software DVD のインストール画面からアクセスできます [P178]。

操作中に疑問に感じたり故障かな?と思った時は、「よくある質問 [P186]」と「困った状態になった時 [P192]」をご参照ください。

ご愛用者登録について

インストール画面 [P177] から、ご愛用者登録およびアンケートのご記入をお願いいたします。

<http://e-life-sanyo.com/support/user.html>

撮る・見る そして保存する

電池とカードをセットする

1 電池を入れる

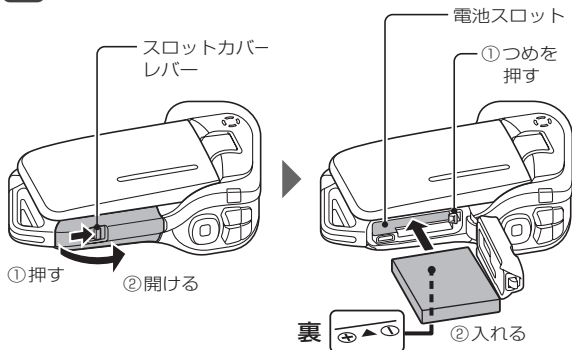

2 SDメモ리카ードを入れる

- カメラにSDメモ리카ードは付属しておりません。市販品をお買い求めください。
- 本書では、SDメモ리카ードを「カード」と表記します。

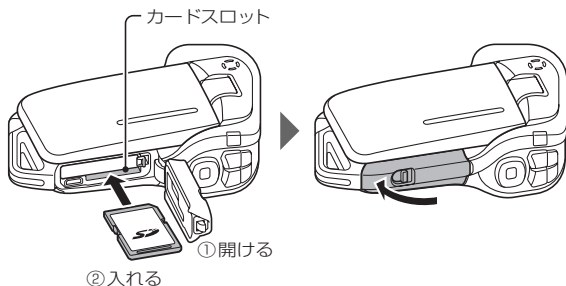

大切な撮影をする前には試し撮りをしてください

- 万一、カメラまたはカードなどの不具合で、撮影や録音ができなかった場合の記録内容やその他の補償につきましてはご容赦ください。

撮影する

動画クリップ撮影

- 1 モニターユニットを開けて、[ON/OFF] ボタンを1秒以上押す

- 電源が入ります。
- 日付時刻設定画面が出た場合は、[MENU] ボタンを2回押して消してください。

設定方法→[P34]

- 2 [] ボタンを押す

- 録画が始まります。
- もう一度[] ボタンを押すと、録画を終了します。

静止画撮影

- 1 モニターユニットを開けて、[ON/OFF] ボタンを1秒以上押す

- 電源が入ります。

- 2 [] ボタンを押す

- 静止画を撮影します。

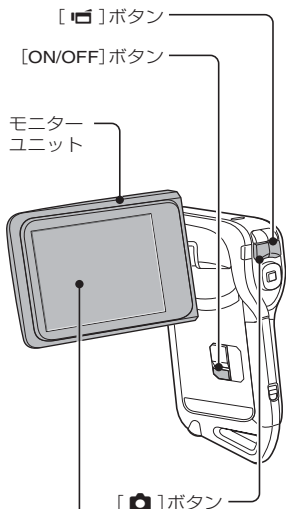

再生する

動画クリップ再生

1 [REC/PLAY] ボタンを押す

- 再生画面に切り替わります。
- 方向ボタンの[◀]/[▶]を押して、再生する動画クリップを出してください。
- 動画クリップには、画面左右に動画クリップマークが出ます。

2 SET ボタンを押す

- 動画クリップの再生を開始します。

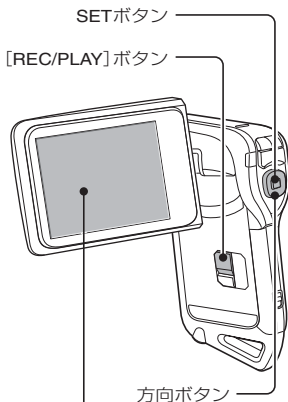

静止画再生

1 [REC/PLAY] ボタンを押す

- 再生画面に切り替わります。
- 方向ボタンの[◀]/[▶]を押すと、他の画像が見れます。

<撮影画面に戻るには>

- [REC/PLAY]ボタンを押してください。

動画クリップマーク



<例:動画クリップ撮影後>

使い終わったら・・・

[ON/OFF]ボタンを1秒以上押して電源を切ってください。

撮る・見る そして保存する (つづき)

撮影した動画クリップをDVDに書き込む(Windows XPの場合)

付属のDVD-ROM(Xacti Software DVD : ザクティー・ソフトウェア・ディーバイディー)を使って、カメラで撮影した動画クリップをDVDに書き込んで、オリジナルDVDを作成する方法を紹介します。

ソフトをインストールする

Xacti Software DVD から、DVDを作成するAdobe Premiere Elements 4.0(以降「Premiere Elements (プレミア・エレメントと表記)」をパソコンにインストールします。

1 付属のDVD-ROM(Xacti Software DVD)をパソコンのDVDドライブにセットする

- インストール画面が出ます。

2 インストールするアプリケーションソフトウェアをクリックする



— Premiere Elementsをインストールします。

- クリックした後は、画面表示に従ってインストールしてください。
- Premiere Elementsをインストールする際に入力するシリアル番号は、DVD-ROMが入っている袋に、以下のように記載されています。

SERIAL NUMBER : XXXX-XXXX-XXXX-XXXX-XXXX-XXXX

↑この数字を入力

- インストールが終わると製品登録の画面が出ますが、クローズボックスをクリックして閉じてください。

3 インストール画面の[終了]をクリックする

- インストール画面が閉じます。
- パソコンのDVDドライブからDVD-ROMを取り出してください。

コダック
＜ Kodak オンラインサービスについて ＞

- インストール画面が閉じると、Kodakオンラインサービスを紹介するホームページに接続するダイアログが出ます。[あとでおすすめ情報を見る]オプションボタンをONにして、[OK]ボタンをクリックしてください。

カメラからパソコンにデータをコピーする

カメラをパソコンに接続し、データをパソコンにコピーしてください。

1 パソコンの電源を入れ、付属の専用USB接続ケーブルでカメラをパソコンに接続する

- カメラの[USB/AV]端子とパソコンのUSBコネクタを接続します。

2 カメラの電源を入れる [P32]

- カメラのモニターにUSB接続画面が出ます。

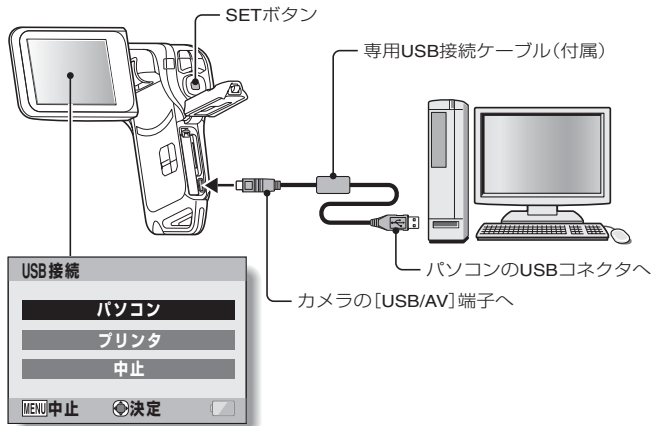

撮る・見る そして保存する (つづき)

3 [パソコン] を選び、SET ボタンを押す

- パソコンの接続モードを選ぶ画面が出ます。

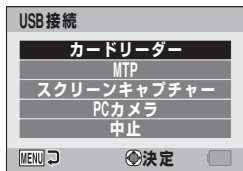

4 [カードリーダー] を選び、SET ボタンを押す

5 カメラ内のデータをパソコンにコピーする

動画クリップを DVD に書き込む



注意!

DVDにデータを書き込む前に

- データ量が多い場合、DVDへのデータの書き込みに時間がかかりますので、ご注意ください。

1 パソコンの DVD ドライブにブランクの DVD をセットする

2 デスクトップの Premiere Elements のアイコンをダブルクリックし、Premiere Elements を起動する

- Premiere Elementsの初期画面が出ます。



撮る・見る そして保存する (つづき)

3 [新規プロジェクト] アイコンをクリックする

- [新規プロジェクト] ダイアログが出ます。



4 「名前」欄にプロジェクト名を入力する

- プロジェクト名は、分かりやすい名称なら何でも構いません。

5 [OK] ボタンをクリックする

- プロジェクトにデータを登録する画面が出ます。



6 [ファイルとフォルダ] をクリックする

- データを選ぶ画面が出ます。
- ファイルがあるフォルダを指定してください。

7 データを指定する

- データをクリックして選んでください。

8 [開く] ボタンをクリックする

- 選んだデータが[整理]画面に出ます。
- 他のデータを選ぶ場合は、[取り込み]タブをクリックし、操作 **6** ~ **8** を繰り返してください。
- データを選び終わったら、操作 **9** に進んでください。

9 [プロジェクト] タブをクリックする

- 選んだデータの一覧が出ます。



撮る・見る そして保存する (つづき)

10 DVDに書き込むデータを「シーン/タイムライン」ヘドラッグ & ドロップする

- DVDに書き込むデータが「シーン/タイムライン」欄に出ます。
- 複数のデータを書き込む場合は、操作 10 を繰り返してください。



11 [書き出し] タブをクリックする

- 「書き出し設定を指定」画面が出ます。



12 [ディスク] をクリックする

13 [書き出し] ボタンをクリックする

- DVDへの書き込みを開始します。

14 書き出しが完了したら、[完了] ボタンを押す

15 クローズボタンをクリックする

- プロジェクトの保存を確認するダイアログが出ます。
- 今回、設定した情報を次回以降に利用する場合はプロジェクトを保存してください。利用しない場合は、プロジェクトを保存する必要はありません。

16 [はい] または [いいえ] ボタンをクリックする

- Premiere Elementsが終了します。

撮る・見る そして保存する (つづき)

いかがでしたか？このように、このカメラは撮影した画像がすぐに見ることができるばかりではなく、パソコンに取り込んだりオリジナルの DVD を作成することができる便利な付属品を備えております。以降の説明をお読みになり、このカメラを十分に使った楽しいデジタルムービーライフをお楽しみください。



重要!

防水機能について

このカメラは JIS IPX8 (旧 JIS 保護等級 8) の防水機能を備えており、水中で使用できますが、以下の注意事項を守らずに故障や事故が起こった場合は保証の対象外になります。下記の注意をよくお読みの上お使いください。

⚠ 注意

■ 使用前の注意

- スロットカバーを閉じる時は、スロットカバーのシール部分に砂や髪の毛やほこりなど異物を挟み込まないように注意し、確実に閉じてください。
- スロットカバーを完全に閉じていないと、浸水の原因になります。スロットカバーは確実に閉じてください。
- 付属品は防水に対応しておりませんので、ご注意ください。



禁止

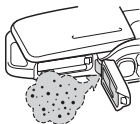

■ 水中での注意

- 防水機能は真水と塩水にのみ対応しており、洗剤や薬品、温泉などには対応しておりません。飛まつがかかった時は、すみやかにふき取ってください。
- 1.5m以上深い場所に浸けないでください。
- 強い水圧をかけないでください。
- 60分以上水中に浸けないでください。60分間の水中での使用した後は、10分間ほど水から上げてください。
- 40℃以上のお湯に浸けないでください。
- カメラが濡れている時や水中でスロットカバーの開け閉めをしないでください。
- 濡れた手で、スロットカバーの開け閉めをしないでください。
- 浜辺やプールサイドでスロットカバーを開けないでください。
- 水中でカメラに衝撃を与えないでください。スロットカバーが開くおそれがあります。



⚠ 注意

■保管やお手入れの注意

- 塩水に浸した状態や塩水が付着した状態で放置しないでください。メッキ部品の腐食や変色、防水機能の劣化の原因になります。
- 水中で使った後は、真水で洗ってください。石鹼や中性洗剤は使用しないでください。防水機能の劣化の原因になります。
- カメラを洗った後は水抜きをしっかりと行い、カメラに付いた水滴は、乾いた布でふき取ってください[P69]。
- 0℃以下の低温や40℃以上の高温になる場所に放置しないでください。防水機能が劣化する場合があります。
- このカメラには、防水用のパッキンが使われています。防水用のパッキンは、約1年ごとに交換することをお勧めします。交換は、お買い求めの販売店または修理相談窓口にお申し付けください。
※防水用パッキンの交換は有料です。



■その他

- カメラに強い衝撃を与えないでください。カメラのスロットカバーやカメラ本体が変形し、防水機能が劣化する場合があります。カメラに強い衝撃を与えた場合は、お買い求めの販売店または修理相談窓口にご相談ください。



「JIS IPX8(旧JIS保護等級8)」とは？

- 指定圧力の水中で使用できることを意味します。

もくじ

もくじ	1
使いかた早見もくじ	7
付属品を確認する	13
付属品の使いかた	15
別売品	17
このカメラで使えるカードについて	17
カードの表記について	17
このカメラの特徴	18
防水対応	18
可動モニターで撮影アングルが思いのまま	19
動画クリップを撮りながら静止画を撮る	20
豊富な付属品で、撮った画像を有効利用	21
システムマップ	22

■準備

各部の名前	23
電池を充電する	25
電池の充電について	26
電池とカードを装着する	27
電池を装着する	27
カードを装着する	30
温度上昇についてご注意	31
電源を入れる／切る	32
電源の入れかた	32
パワーセーブ(スリープ)状態から電源を入れる	32
電源の切りかた	33
日付・時刻を設定する	34
撮影／再生モードを切り替える	37
動作モードを切り替える	38
シンプル/ノーマルモードの切り替えかた	38
シンプル/ノーマルモードメニュー画面の出しかた/ 消しかた	39
シンプルモード設定画面の紹介	43
ノーマルモード設定画面の紹介	47

■ シンプル

撮影

撮影の前に	55
上手に撮影するために	55
オートフォーカス(自動ピント合わせ)について	56
撮影サイズを選ぶ	58
フォーカス設定を選ぶ	59
撮影のヒント	60
動画クリップ撮影をする	61
1枚撮影をする	62
フラッシュを使って撮影する	64
動画クリップ撮影中に静止画撮影をする	66
拡大(ズーム)撮影をする	68
水中で使った後は	69

再生

動画／静止画を再生する	71
動画クリップ中の1コマを静止画にする	73
スライドショー再生する	74
再生音量を設定する	75
ファイルを消去する	76
さまざまな再生方法	78
マルチ再生	78
再生するフォルダを選択する	79
拡大(ズーム)表示をする	80

■ ノーマル

撮影

撮影サイズを選ぶ	81
動画	81
静止画	82
連写撮影をするには	83
録音するには	84

シーンセレクト機能を使う	87
フィルター機能を使う	89
フラッシュ動作を設定する	90
セルフタイマーを使う	91
手ぶれを補正する.....	93
動画撮影時の手ぶれを補正する	93
静止画撮影時の手ぶれを補正する	93
フォーカスレンジを設定する	96
マニュアルフォーカスの使いかた	97
フォーカス方式を設定する.....	98
測光方式を設定する.....	99
ISO感度を設定する	100
ホワイトバランスを設定する	101
顔検出を設定する.....	102
高感度撮影をする.....	103
デジタルズームを設定する.....	104
ファイルを保存するフォルダを設定する	105
露出を補正して撮影する	106

再生

スライドショー再生をする	107
ファイルにプロテクトを設定する	109
静止画を回転表示する	110
静止画のサイズを小さくする	111
赤目現象や濃淡を補正する	112
動画クリップを編集する	114
動画クリップカット(抜き出し)の操作手順	114
動画クリップのつなぎ合わせの操作手順.....	115
動画クリップカット(抜き出し)	116
動画クリップのつなぎ合わせ	119
プリントを予約する	122
プリント予約画面を出す	122
日付・プリント枚数を予約する	124

インデックスプリントをする	126
すべての画像のプリント予約を取り消す	127
ファイルをコピーする	128
ファイル情報を表示する	130

■オプション設定

オプション設定メニューを表示する	131
画面表示を設定する	132
オープニング画面を設定する	133
操作音を設定する	134
ポストビュー表示を設定する	136
方向ボタンに機能を割り当てる	137
ノイズリダクション機能を設定する	139
画質を調整する	140
フリッカー軽減機能を設定する	141
モニターの明るさを設定する	142
TV方式を設定する	143
パワーセーブ機能を設定する	144
ファイルNo. メモリを設定する	146
カード・内蔵メモリーをフォーマット(初期化)する	149
カメラの設定をリセットする	151
カードの空き容量をチェックする	152
撮影可能枚数/時間のチェック	152
録音可能時間のチェック	152
電池残量をチェックする	153

■他の機器との接続

テレビに接続する

テレビに接続する	155
テレビで再生する	156

パソコンに接続する

動作環境.....	157
カードリーダーとして使う場合.....	157
内蔵メモリのファイルにアクセスするには.....	157
接続モードを設定する.....	158
カードリーダーとして使う.....	160
Windows Vista/XP.....	160
Windows 2000.....	161
Mac OS X.....	162
カードの内容について.....	163
カードのディレクトリ構造.....	163
記録ファイルの形式.....	163
カードリーダーとして使う場合の注意.....	164
PCカメラとして使う.....	165
Windows XPの場合.....	165
PCカメラとして使うには.....	165

プリンタに接続する

PictBridgeモードにする.....	166
印刷の準備.....	166
印刷する.....	168
選択画像印刷.....	168
全画像印刷.....	169
インデックス印刷.....	170
予約画像印刷.....	171
プリンタの設定を変更する.....	172

■DVD-ROMを使う

Xacti Software DVDについて.....	174
動作環境.....	175
アプリケーションソフトウェアのインストール.....	176
Premiere Elementsについて.....	180

スクリーンキャプチャー	183
スクリーンキャプチャーモードにする	183
パソコンの画面をカメラに保存する	184

■付録

よくある質問	186
困った状態になった時	192
カメラ	192
シーンセレクト機能およびフィルター機能設定時の 制限事項	198
仕 様	200
カメラの仕様	200
カメラ各端子の仕様	204
電池寿命	204
撮影可能枚数/時間、録音可能時間	205
マルチインジケータについて	206
付属の充電器の仕様	207
付属のリチウムイオン電池の仕様	207
その他	208
大切な撮影をする前には試し撮りをしてください	208
索 引	210
用語集	213
お客さまご相談窓口	217
アフターサービスについて	223
お客さまメモ	225
撮影のヒント	227
基本的な撮影	227
シーンセレクト機能を使った撮影	231

使いかた早見もくじ

このカメラには、便利な機能があります。「思いどおりの写真を撮りたい」「いろいろな方法で画像を見たい」という時には、このもくじを参考にして目的の操作を探してください。

撮影/録音

基本的な使いかた

とりあえず撮影/録音する

- ▶ 動画クリップ撮影をする[P61]
- ▶ 1枚撮影をする[P62]
- ▶ 連写撮影をするには[P83]
- ▶ 録音するには[P84]

便利な機能

撮影年月日を記録する

- ▶ 日付・時刻を設定する[P34]

アップで撮る

- ▶ 拡大（ズーム）撮影をする[P68]

近くの被写体を撮る

- ▶ フォーカスレンジを設定する（スーパーマクロモード）[P59・96]

さらに使うには

より正確にピントを合わせる

- ▶ マニュアルフォーカスの使いかた（マニュアルフォーカス）[P97]

狭い範囲にピントを合わせる

- ▶ フォーカス方式を設定する[P98]

撮影時のノイズを軽減する

- ▶ ノイズリダクション機能を設定する[P139]

最適な画質で撮影する

- ▶ 撮影サイズを選ぶ[P58・81]

動画クリップのちらつきを抑える

- ▶ フリッカー軽減機能を設定する[P141]

カメラのカラー/コントラスト特性を設定する

- ▶ 画質を調整する[P140]

動きの速い被写体を撮影する

- ▶ シーンセレクト機能を使う（スポーツモード）[P87]

手ぶれを抑える

- ▶ 動画撮影時の手ぶれを補正する[P93]
- ▶ 静止画撮影時の手ぶれを補正する[P93]

暗い場所で撮影する

- ▶ 露出を補正して撮影する[P106]
- ▶ フラッシュを使って撮影する[P64・90]
- ▶ シーンセレクト機能を使う（夜景ポートレートモード・花火モード・ランプモード）[P87]

カメラの感度を上げる

- ▶ ISO感度を設定する[P100]
- ▶ 高感度撮影をする[P103]

人物を撮影する

- ▶ シーンセレクト機能を使う（ポートレートモード・夜景ポートレートモード）[P87]
- ▶ フィルター機能を使う（コスメフィルター）[P89]

顔をはっきりと撮影する

- ▶ 顔検出を設定する[P102]

かんたんな操作で撮影/再生する

- ▶ シンプル/ノーマルモードの切り替えかた[P38]

使いかた早見もくじ(つづき)

撮影/録音(つづき)

基本的な使いかた

便利な機能

さらに使うには

風景を撮影する

- ▶シーンセレクト機能を使う(風景モード・水中モード)[P87]

自分も撮影したい

- ▶セルフタイマーを使う[P91]

明るく/暗く撮影する

- ▶露出を補正して撮影する[P106]
- ▶高感度撮影をする[P103]

一部分の明るさだけを測って撮影する

- ▶測光方式を設定する[P99]

カメラの感度を調整する

- ▶ISO感度を設定する[P100]

色を変えて撮影する

- ▶フィルター機能を使う(モノクロフィルター・セピアフィルター)[P89]

白を自然に撮影する

- ▶ホワイトバランスを設定する[P101]

再生

基本的な使いかた

とりあえず再生をする

- ▶ 動画クリップ再生をする[P71]
- ▶ 静止画再生をする[P71]

- ▶ 音声を再生する[P86]

便利な機能

スピーカーの音量を調整する

- ▶ 再生音量を設定する[P75]

画像/音声ファイルを探す

- ▶ マルチ再生[P78]
- ▶ 再生するフォルダを選択する[P79]

画像の一部を大きく表示する

- ▶ 拡大（ズーム）表示をする[P80]

スピーカーの音量を調整する

- ▶ 再生音量を設定する[P75]

さらに使うには

表示の角度を変える

- ▶ 静止画を回転表示する[P110]

連続再生をする

- ▶ スライドショー再生する[P74・107]

モニターの表示を明るく/暗くする

- ▶ モニターの明るさを設定する[P142]

TV方式を設定する

- ▶ TV方式を設定する[P143]

テレビで再生したい

- ▶ [P155・156]

使いかた早見もくじ(つづき)

ファイルの管理/加工

基本的な使いかた

画像/音声ファイルを探す

- ▶マルチ再生[P78]
- ▶再生するフォルダを選択する[P79]

便利な機能

いらぬファイルを 消す

- ▶ファイルを消去する[P76]

大切な画像を保護する

- ▶ファイルにプロテクトを設定する [P109]

カードをフォーマット(初期化)する

- ▶カードをフォーマット(初期化)する [P149]

さらに使うには

動画クリップの一部を削除したり、つなぎ合わせたりする

- ▶動画クリップを編集する[P114]

印刷枚数やインデックスプリント、日付印刷の設定をする

- ▶プリントを予約する[P122]

赤く写った目や濃淡を補正する

- ▶赤目現象や濃淡を補正する[P112]

撮影/録音した時の情報を見る

- ▶ファイル情報を表示する[P130]

パソコンでの利用

基本的な使いかた

便利な機能

さらに使うには

カメラをカードリーダーとして使う

- ▶カードリーダーとして使う[P160]

カメラのファイルをパソコンにコピーする

- ▶カメラをパソコンに接続する[vi・175・158]

Windows Vistaで使う

- ▶接続モードを設定する[P158]

再生する

- ▶カメラで撮影した動画クリップファイルについて[P164]
- ▶アプリケーションソフトウェアのインストール[P176]

Webカメラとして使う

- ▶PCカメラとして使うには[P165]

パソコンの画面表示を記録する

- ▶スクリーンキャプチャー[P183]

DVDを作成する

- ▶撮影した動画クリップをDVDに書き込む(Windows XPの場合)[v]
- ▶アプリケーションソフトウェアのインストール[P176]
- ▶Premiere Elementsについて[P180]

付属品を確認する

- ハンドストラップとソフトケース [P15・16]: 1式

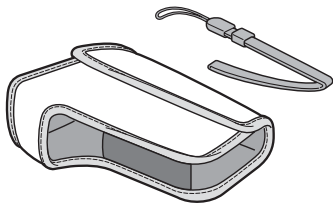

- DVD-ROM(Xacti Software DVD [P174]): 1枚

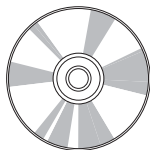

- リチウムイオン電池[P25・27]: 1個

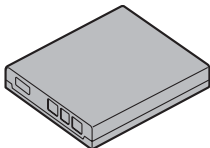

- 充電器[P25]

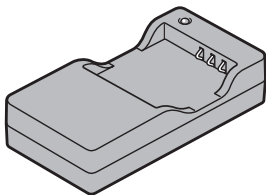

- 専用USB接続ケーブル [P158・166]: 1本

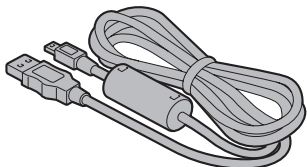

- 専用AV接続ケーブル[P155]: 1本

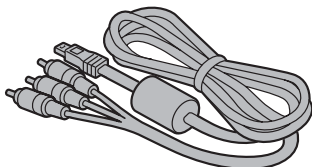

●かんたん操作ガイド



●安全上のご注意(安全注意説明書)
※必ずお読みください。



付属品を確認する (つづき)

付属品の使いかた

■ハンドストラップ

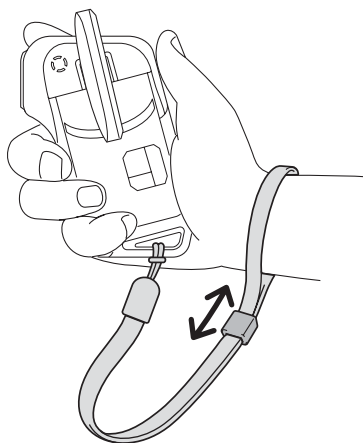
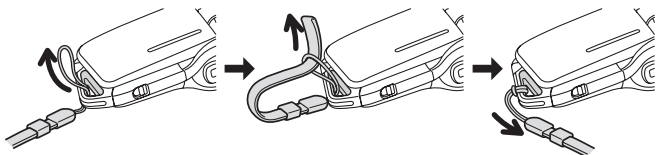

■ソフトケース

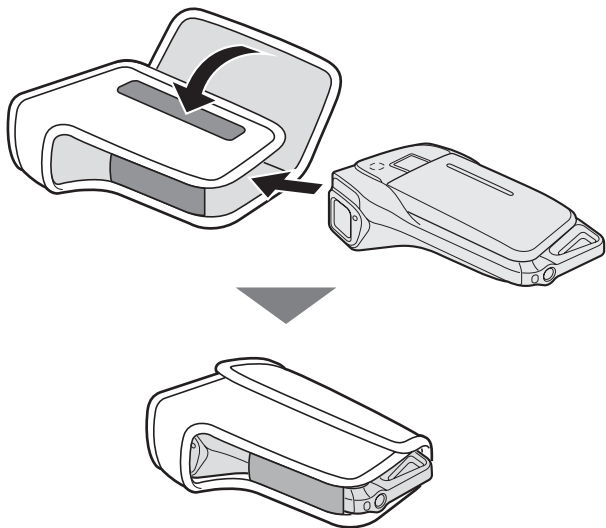

付属品を確認する(つづき)

別売品

- **リチウムイオン電池(品番：DB-L20)**
付属品と同じ、リチウムイオン電池です。
- **ACアダプター(品番：VAR-G8)**
本機に接続できる専用のACアダプターです。
- **DCアダプター(品番：VAR-A2)**
カメラの電池スロットに取り付けて、ACアダプターを接続します。
ACアダプターと併用してください。
- **フロートストラップ(品番：VCP-S06F)**
水中にカメラを落としても沈まない、浮力を持ったストラップです。

このカメラで使えるカードについて

このカメラに装着し、使用できるカードは以下のとおりです。

- **SDメモリカード**
- **SDHCカード**

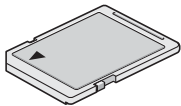

カードの表記について

- 本書では、このカメラで使用できるSDメモリカードやSDHCメモリカードを「カード」と表記します。

このカメラの特徴

このカメラは、動画クリップはもちろん、静止画や音声も記録できるデジタルムービーカメラです。

動画クリップ撮影をしながら静止画撮影をしたり、音声のみを記録することもできます。

防水対応

深さ約1.5m未満、温度約40℃以下の水中で、約60分間使える防水機能を備えています。海やプールなどでの水中撮影が楽しめます。

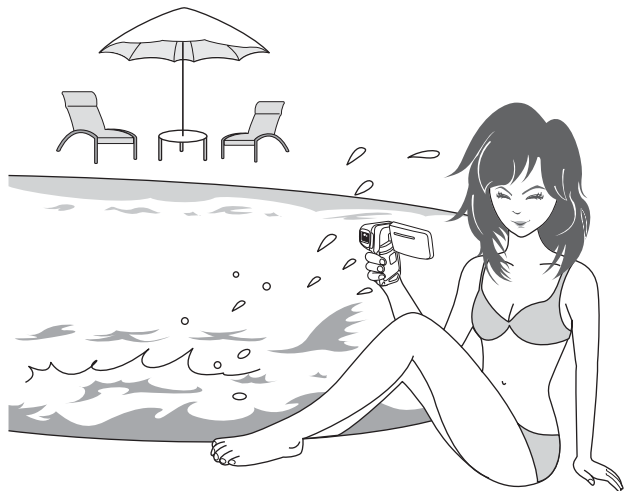

このカメラの特徴 (つづき)

可動モニターで撮影アングルが思いのまま

モニターは、さまざまな角度に変えることができます。液晶モニターを下からのぞいて撮影したり、自分を撮影する場合に、便利です。

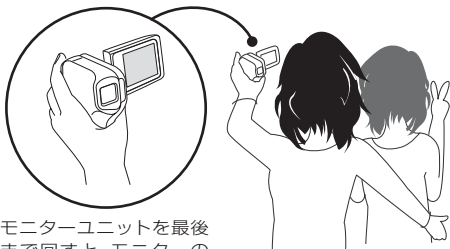
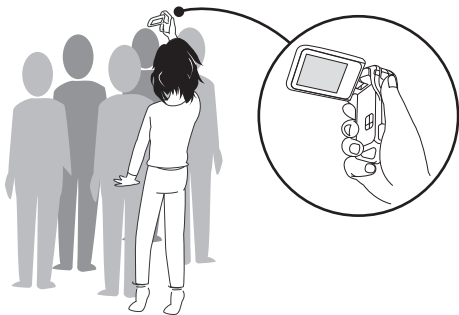

モニターユニットを最後まで回すと、モニターの画像が反転します。

動画クリップを撮りながら静止画を撮る [P66]

動画クリップ撮影中、静止画で残しておきたいシーンがあったら、動画クリップ撮影を続けたまま静止画を撮影することができます。



このカメラの特徴 (つづき)

豊富な付属品で、撮った画像を有効利用[P22]

付属のケーブル類を使うと、撮った画像をテレビやパソコンで見ることができます。また、直接プリンタに接続して静止画を印刷することもできます。さらに、付属のDVD-ROM(Xacti Software DVD)に格納しているソフトを使うと、オリジナルのDVDやCDを作成することができます。



システムマップ

このカメラは、さまざまな機器に接続することで、さらに楽しくお使いいただくことができます。

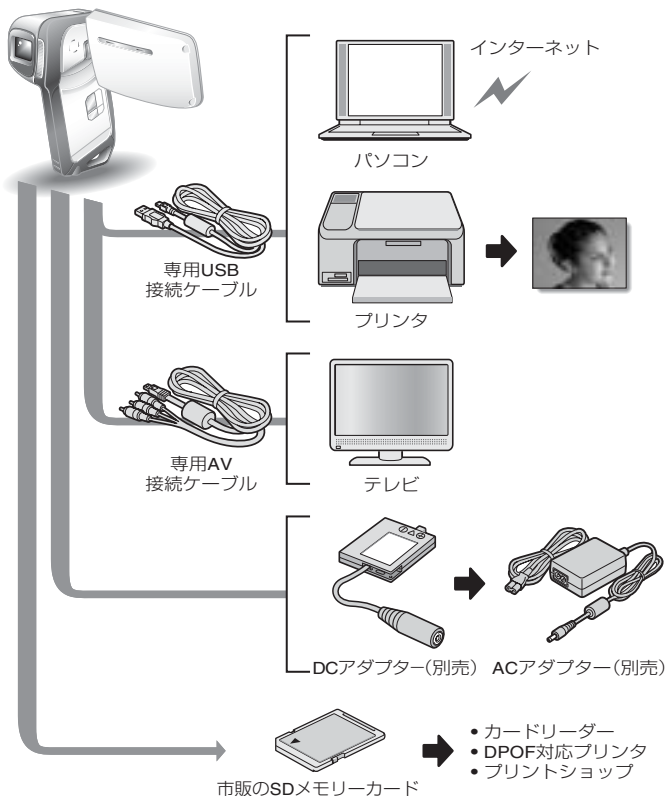

各部の名前

前面

準備
各部の名前

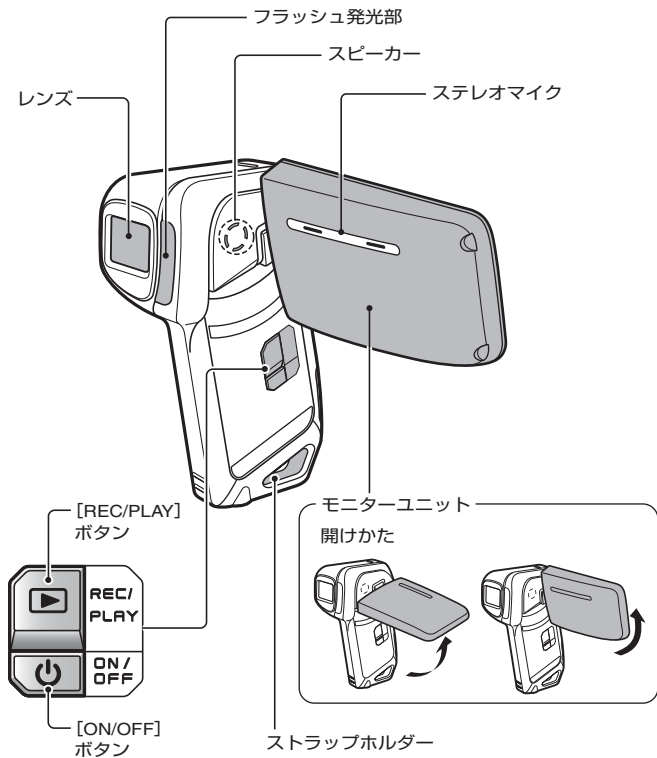

このカメラには水が溜まる部分がありますが、防水機能に問題はありません。

水抜き穴については、69ページを参照してください。

後面

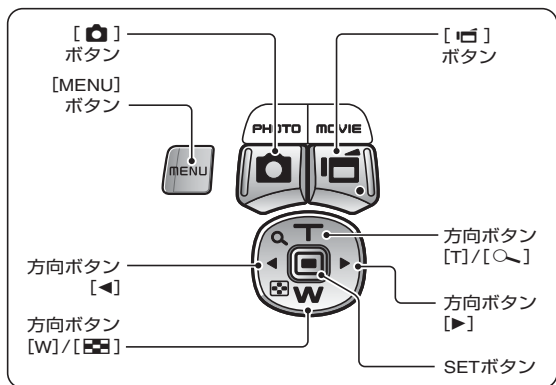

マルチインジケータ

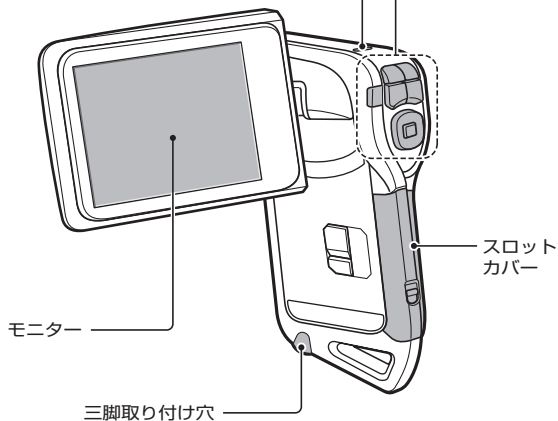

準備

各部の名前

電池を充電する

付属の電池を充電します。

1 電池を充電器の電池取り付け部に装着する

- 電池の[△]マークの方向に取り付けます。

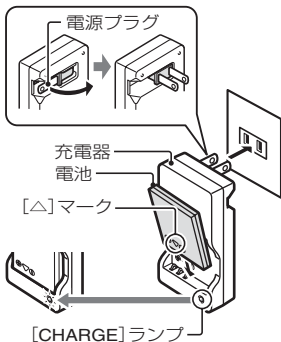

2 充電器の電源プラグを起こし、電源コンセント(AC100V)に差し込む

- 充電が始まります。
- 充電中、[CHARGE]ランプは赤色で点灯します。
- 充電時間は約90分です。

3 [CHARGE]ランプが消灯したら充電器から電池をはずす

- 充電器は、使い終わったら電源コンセントから抜いてください。



準備

電池を充電する

電池の充電について

付属または別売の電池は、ご使用前に必ず充電してください。電池の充電には、付属の充電器を使います。電池を初めて使う場合や、電池残量が少なくなったときは、充電してください(「電池残量をチェックする」[P153])。

充電中、テレビやラジオに雑音が入るときは？

- テレビやラジオから離れた場所で充電してください。

充電時の周囲温度について

- 充電中、充電器や電池が温かくなることがありますが、異常ではありません。
- 充電時の周囲温度は、約0℃～40℃に保たれていることをおすすめします。約0℃以下では、電池の特性により、十分に充電ができない場合があります。
- 電池が高温になると、充電時間が長くなることがあります。

次のような電池も充電してから使用してください

- 長期間使用していない電池
- 新しい電池の使い始め

リサイクルについて



リチウムイオン電池はリサイクルへ

- このカメラには、リチウムイオン電池を使用しています。リチウムイオン電池はリサイクル可能な貴重な資源です。リチウムイオン電池の交換および、ご使用済み商品の廃棄に際しては、リサイクルにご協力ください。
- ご使用済みのリチウムイオン電池は、短絡防止のため、端子に絶縁テープを張って、リサイクルにご協力ください。

電池とカードを装着する

電池やカードは向きに注意して装着してください。

電池を装着する

準備

電池とカードを装着する

1 スロットカバーを開ける

- スロットカバーレバーを軽く押しながら開けてください。

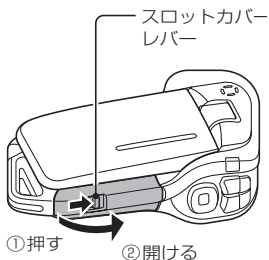

2 電池を入れる

- つめを押して電池を入れ、奥までしっかりと入れてください。

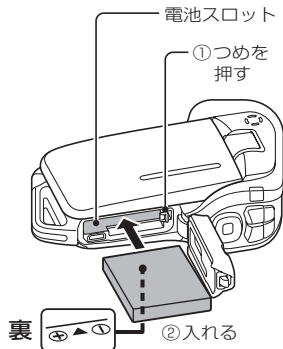

<電池を取りはずす時は…>

- 電池を固定しているつめを押して取り出してください。

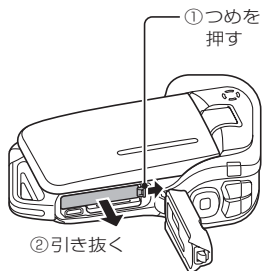
**3 スロットカバーを閉じる**

- [PUSH LOCK]部分を押して、しっかりと閉めてください。
- 購入直後の電池は充電していません。必ず充電してください[P25]。

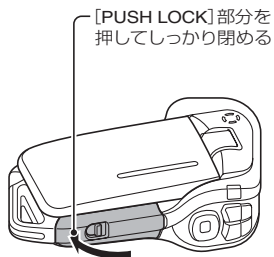

電池とカードを装着する(つづき)



注意!

スロットカバーは確実に閉じてください

- スロットカバーを閉じていなかったり、閉じかたが不十分な場合、カメラの防水機能が動きません。スロットカバーを閉じる時は、スロットカバーのシール部分に砂や髪の毛やほこりなど異物を挟み込まないように注意し、確実に閉じてください。

長時間使用した直後に充電しない

- カメラを長時間使用した直後は電池が熱くなっています。この状態で充電しようとする、充電インジケータが赤色で点滅して充電できない場合があります。長時間使用した後は、電池の温度が下がってから充電してください。

電池が膨らんだ?

- 本製品に使われているリチウムイオン電池は、高温環境での保存や繰り返し使用によって電池が少し膨らむことがありますが、安全上の問題はありません。



ヒント

内蔵バックアップ用電池について

- このカメラは日付・時刻や撮影の設定など、カメラの設定を保持しておくための電池を内蔵しています。この電池を充電するため、約2日間ほど電池は装着した状態にしてください。内蔵バックアップ用電池は、満充電状態で約7日間、カメラの設定を保持します。

長期間使用しない時は電池を取りはずす

- 電池は、電源が切れている状態でもわずかずつ消耗しますので、カメラを長期間使用しない時は電池を取りはずしておくことをおすすめします。ただし電池をはずすと、日付・時刻や他の設定をしている場合は設定をクリアする場合がありますので、ご使用前にカメラの設定を確認してください。

電池を長く快適にお使いいただくために

- 電池は消耗品ですが、以下のような事から配慮して使うことで、より長い期間で使いいただくことができます。
 - ・ 夏場の炎天下など高温環境下に放置しない。
 - ・ 満充電の状態でも繰り返し充電をしない。満充電した後は、ある程度使ってから充電する。
 - ・ 長期間使用しない場合、できるだけ満充電状態は避け、冷暗所に保管する。

準備

電池とカードを装着する

カードを装着する

カードは、このカメラで初期化(フォーマット)[P149]してから使用してください。

1 スロットカバーを開ける

2 カードを入れる

- カチッと音がするまで、しっかりと入れてください。

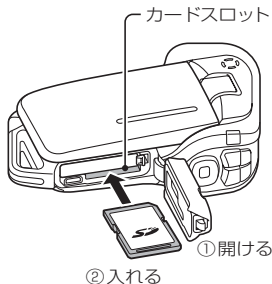

3 スロットカバーを閉じる

<カードを取りはずす時は…>

- カードを取りはずす時は、カードを押してください。カードを押すと、カードが少し出ますので、そのまま引き抜いてください。

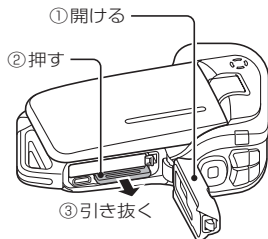

準備

電池とカードを装着する

電池とカードを装着する(つづき)



注意!

カードは無理に抜かないでください。

- マルチインジケータが赤色で点滅している時は、絶対にカードを取りはずさないでください。カード内のデータを破損するおそれがあります。



ヒント

カードがなくても撮影できます

- カードを装着するとカードで撮影/再生ができ、カードを装着しない場合は内蔵メモリで撮影/再生ができます。また、カードを装着しないで電源を入れると、モニターに内蔵メモリアイコン  が出ます。

温度上昇についてご注意

- カメラに装着した電池の温度が上昇すると、温度警告アイコン  が液晶モニターで点滅します。温度警告アイコンが点滅した場合は、できるだけ早くカメラの電源を切り、電池の温度が下がるのを待ってから使用を再開してください。
- 電池の温度が高いまま使用を続けると、自動的にカメラの電源が切れますので、ご注意ください。
- 電池の温度が高い状態で電源を入れようとしても、温度警告アイコンが点滅し、電源が入りません。

電源を入れる／切る

電源の入れかた

1 モニターユニットを開け、 [ON/OFF] ボタンを1秒以上押す

- [REC/PLAY] ボタンを1秒以上押すと、再生モードで電源を入れることができます。
- [ON/OFF] ボタンを押すと、パワーセーブ状態になります。

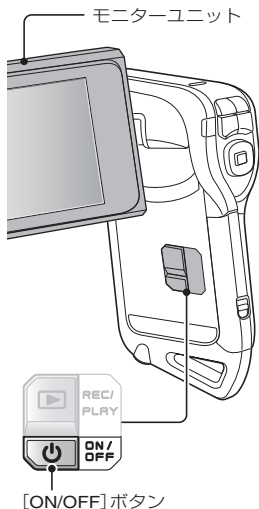

準備

電源を入れる／切る

パワーセーブ(スリープ)状態から電源を入れる

電源の切り忘れなどによる電池の消費を防ぐため、電源が入った状態で操作を行わないまま放置(撮影時：約1分間、再生時：約5分間(工場出荷時の設定))すると、自動的に電源が切れる「パワーセーブ(スリープ)機能」が備わっています。

- パワーセーブ状態になった場合は、以下の操作をすると電源が入ります。
 - [ON/OFF] ボタンを押す
 - []/[] ボタンを押す
 - モニターユニットを開ける
 - SET ボタンを押す
- パワーセーブ状態になって約1時間以上経過するか、モニターユニットを閉じるとスタンバイモードになります。
- 録画、録音中はパワーセーブモードになりません。
- パワーセーブ状態になるまでの時間は、変更することができます[P144]。
- 専用USB接続ケーブルでカメラとパソコンまたはプリンタを接続している時は、パワーセーブ状態にならず、約12時間後に電源が切れます。

電源を入れる／切る(つづき)

電源の切りかた

1 [ON/OFF] ボタンを 1 秒以上押す

- 電源が切れます。
- 撮影モードまたはパワーセーブ状態から電源を切る場合は、[ON/OFF]ボタンを約1秒以上押してください。

準備



ヒント

すぐにパワーセーブ状態にするには

- [ON/OFF]ボタンを短く押すと、パワーセーブ状態になります。

日付・時刻を設定している場合[P34]

- カメラの電源を入れた時に現在の時刻をモニターに表示します。

スタンバイモードについて

- モニターユニットを閉じると、電源をほとんど消費しないスタンバイモードになります。スタンバイモードでは、モニターユニットを開けるとすぐに電源が入って、撮影や再生操作が可能になります。カメラの使用を一時的に中止し、またすぐに使用するような場合は、スタンバイモードをご利用ください。

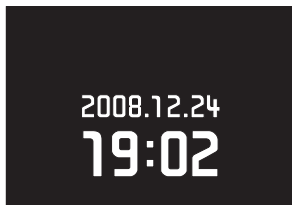

注意!

② アイコンが出る?

- このカメラは、撮影時に撮影年月日を撮影画像に記録する機能を持っています。日付・時刻の設定[P34]を行っていないと、撮影画像に撮影年月日を記録できないため電源を入れた直後に「日付時刻設定をしてください」という画面が出ます。撮影画像に撮影年月日を記録する場合は、撮影の前に日付時刻の設定を行ってください。

日付・時刻を設定する

このカメラは撮影/録音時の日付・時刻を記録し、再生時に表示する時計機能を内蔵しています。撮影前には、日付・時刻が正しく設定できているか、確認してください。

※日付・時刻の修正方法は、36ページの「ヒント」を参照してください。

[例]：2008年12月24日午後7時30分に合わせる場合

1 電源を入れ [P32]、 SET ボタンを押す

- 日付時刻設定画面が出ます。
- 再生時の撮影日表示、日付表示順序・日付・時刻合わせなどを設定するときは、以降の操作をしてください。
- 撮影または再生画面にするには、[MENU]ボタンを2回押ししてください。

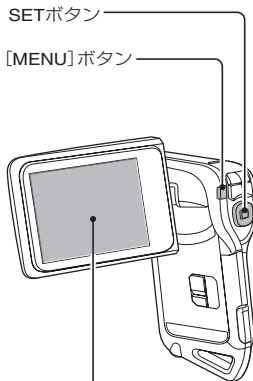

準備

日付・時刻を設定する

日付・時刻を設定する (つづき)

準備

日付・時刻を設定する

2 日付を設定する

- ① [日付] を選ぶ
- ② SET ボタンを押す
・ 日付設定画面が出ます。
- ③ 日付を「2008年12月24日」に合わせる
・ 「年」設定→「月」設定→
「日」設定の順に合わせます。

方向ボタンの[◀]/[▶]を押す：「年」、「月」、「日」が選べます。
方向ボタンの[T/🔍]/[W/📅]を押す：数値が増減します。

- ④ SET ボタンを押す



3 時計を設定する

- ① [時刻] を選ぶ
- ② SET ボタンを押す
・ 時刻設定画面が出ます。
- ③ 時計を「19時30分」に合わせる
・ 「時」設定→「分」設定の順
に合わせます。
・ 「時」は24時間表示です。
- ④ SET ボタンを押す



4 再生時の日付表示順序を設定する

- ① [表示] を選ぶ
- ② SET ボタンを押す
・ 日付表示順序を設定する画面が出ます。
- ③ 方向ボタンの[T/🔍]/[W/📅]を押す



- [T/〇]を押すと、日付表示順序が以下のように変わります。

└─年/月/日→月/日/年→日/月/年─┘

[W/]を押すと、逆に切り替わります。

- ④ SETボタンを押す

5 [MENU] ボタンを押す

- 日付・時刻の設定が終わりました。
- 撮影または再生画面にするには、[MENU]ボタンを押してください。



ヒント

設定のバックアップについて

- このカメラは電池を交換するときに内部時計をバックアップしますが、電池の使用時間によっては、日付・時刻の設定をクリアする場合があります(バックアップ時間は最長で約7日間)。電池交換後や撮影前は念のため、時計表示を確認されることをおすすめします(操作①)。

日付・時刻を修正するには

- ①電源を入れる
- ②オプション設定メニュー[]を出す[P131]
- ③[日付時刻]を選び、SETボタンを押す
 - ・日付時刻設定画面が出ます。
 - ・この状態で、現在の設定内容が確認できます。
- ④修正する行を選び、表示を修正する

撮影／再生モードを切り替える

撮影をする撮影モードと、撮影した画像を再生する再生モードを切り替えます。

1 電源を入れる [P32]

2 [REC/PLAY] ボタンを押す

- モードが切り替わります。
- [REC/PLAY]ボタンを押すたびに、モードが切り替わります。

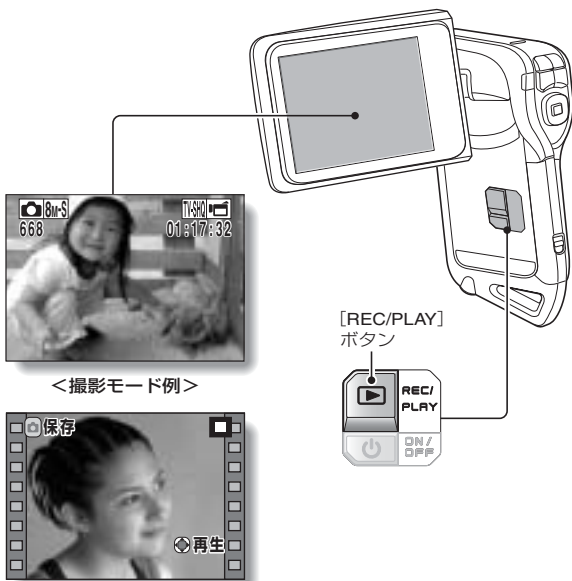

準備

撮影／再生モードを切り替える

動作モードを切り替える

「シンプルモード」は、このカメラの機能の中でも使用頻度が高く、必要な機能だけで構成した動作モードです。一方「ノーマルモード」は、このカメラの機能をフルに使用する場合の動作モードです。それぞれ、目的に応じたモードを選んで、ご使用ください。

準備

動作モードを切り替える

シンプル/ノーマルモードの切り替えかた

- 1 電源を入れる [P32]**
 - 前回設定したモードになります。
- 2 [MENU] ボタンを押す**
 - モードに応じたメニュー画面が出ます。
- 3 動作モードアイコンを選び、SET ボタンを押す**
 - シンプルモードからノーマルモードまたは、ノーマルモードからシンプルモードへと切り替わります。
 - メニュー画面は、[MENU]ボタンを押すと消えます。



動作モードアイコン

<シンプルモードメニュー画面>



動作モードアイコン

<ノーマルモードメニュー画面>

動作モードを切り替える(つづき)

シンプル/ノーマルモードメニュー画面の出しかた/消しかた

1 撮影または再生モードに設定する [P37]

2 動作モードを設定する [P38]

3 メニュー画面を消している場合は、[MENU] ボタンを押す

- メニュー画面が出ます。
- メニュー画面は、[MENU] ボタンを押すと消えます。

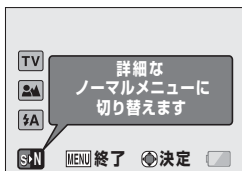
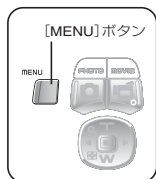

<例：シンプルモード撮影メニュー>

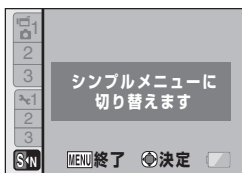

<例：ノーマルモード撮影メニュー>

準備

動作モードを切り替える

シンプルモードメニューの操作方法

4 方向ボタンの [T/🔍]/[W/📺] を押して設定したい項目を選び、SET ボタンを押す

- 選んだ項目の設定画面が出ます。

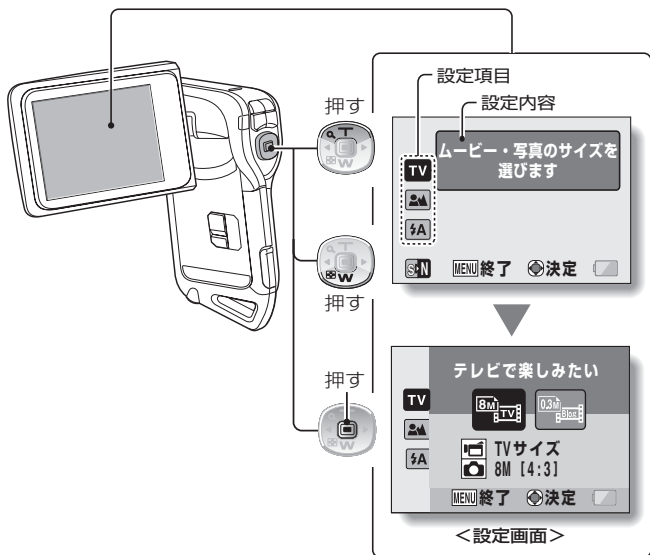

動作モードを切り替える(つづき)

ノーマルモードメニューの操作方法

4 方向ボタンの [T/🔍]/[W/📐] を押してタブを選ぶ

- 選んだタブのメニュー画面が出ます。

準備

動作モードを切り替える

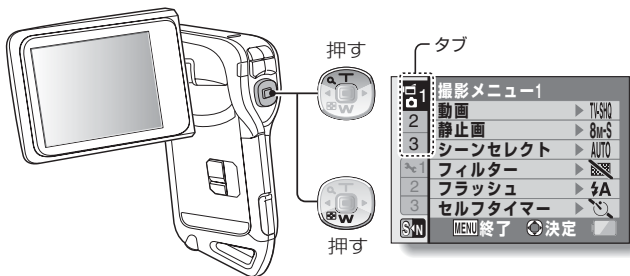

5 方向ボタンの [▶] を押す

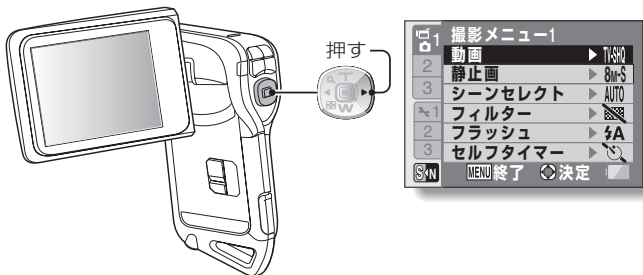

6

方向ボタンの [T/🔍]/[W/📺] を押して設定したい項目を選び、SET ボタンを押す

- 選んだ項目の設定画面が出ます。
- [MENU]ボタンを押すと、メニュー画面に戻ります。

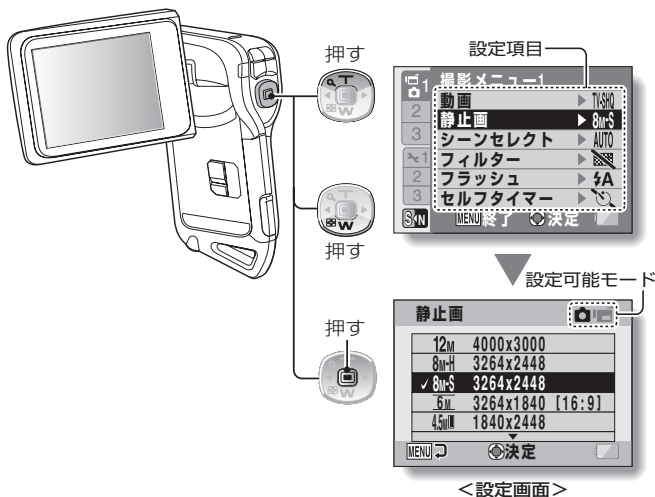

準備

動作モードを切り替える



ヒント

設定可能モード表示について

- 表示中の設定が反映される撮影モードを示します。
- 📷 : 静止画撮影時に反映されます。
- 📹 : 動画クリップ撮影時に反映されます。
- 📷 📹 : 静止画および動画クリップ撮影時に反映されます。

動作モードを切り替える (つづき)

シンプルモード設定画面の紹介

シンプルモード撮影メニュー

準備

動作モードを切り替える

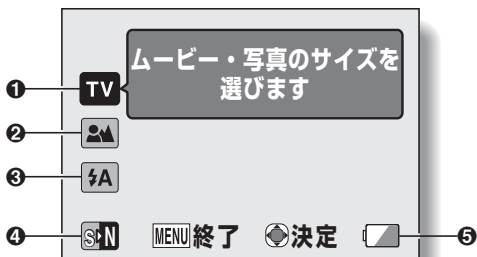

① 撮影サイズ設定 [P58]

- 動画クリップと静止画の撮影サイズを選びます。



: 動画クリップは 640 × 480 ピクセル、静止画は 3,264 × 2,448 ピクセルで撮影します。



: 動画クリップは 320 × 240 ピクセル、静止画は 640 × 480 ピクセルで撮影します。

② フォーカス設定 [P59]

- 被写体までの距離に応じて、フォーカスレンジを選びます。

: 10cm ~ ∞ の範囲で、自動的にピントを合わせます (ノーマル)。

: 1cm ~ 80cm の範囲で、ピントを合わせます (スーパーマクロ)。

③ フラッシュ設定 [P64]

- フラッシュの動作を設定します。

: 被写体の明るさを判断し、必要な場合は自動的にフラッシュが発光します。

: 被写体の明るさに関わらずフラッシュが発光します。

: 暗い場所でもフラッシュは発光しません。

④ S/N [P38]

- ノーマルモードにします。

⑤ 電池残量表示 [P153]

動作モードを切り替える (つづき)

シンプルモード再生メニュー

準備

動作モードを切り替える

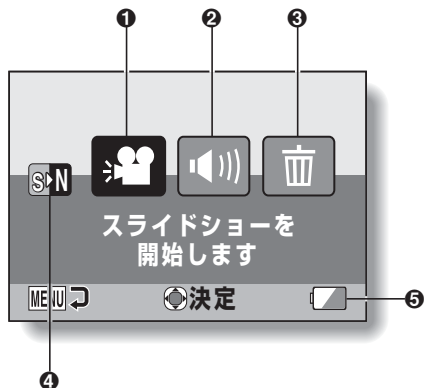

- ❶ スライドショー設定 [P74]
 - スライドショーの設定と再生を行います。
- ❷ 再生音量設定 [P75]
 - 動画クリップや音声ファイルの再生音量を設定します。
- ❸ 消去 [P76]
 - ファイルを消去します。
- ❹  [P38]
 - ノーマルモードにします。
- ❺ 電池残量表示 [P153]

動作モードを切り替える (つづき)

ノーマルモード設定画面の紹介

ノーマルモード撮影メニュー

<タブ1>

準備

動作モードを切り替える

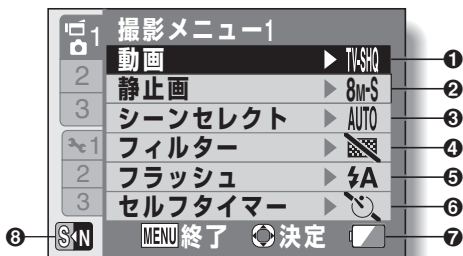

① 動画設定 [P81]

TV-HR : 640 × 480 ピクセル、60 フレーム / 秒で撮影します。

TV-SHQ : 640 × 480 ピクセル、30 フレーム / 秒(高ビットレート)で撮影します。

TV-HQ : 640 × 480 ピクセル、30 フレーム / 秒、(標準ビットレート)で撮影します。

%SHQ : 320 × 240 ピクセル、30 フレーム / 秒で撮影します。

%HQ : 320 × 240 ピクセル、15 フレーム / 秒で撮影します。

 : 音声を録音します。

② 静止画設定 [P82]

12M : 4,000 × 3,000 ピクセルで撮影します。

8M-H : 3,264 × 2,448 ピクセル (低圧縮)で撮影します。

8M-S : 3,264 × 2,448 ピクセル (標準圧縮)で撮影します。

6M : 3,264 × 1,840 ピクセル (16 : 9)で撮影します。

4.5M : 1,840 × 2,448 ピクセルで撮影します(縦撮り)。

2M : 1,600 × 1,200 ピクセルで撮影します。

0.3M : 640 × 480 ピクセルで撮影します。

8M : 3,264 × 2,448 ピクセルで連写します。

2M : 1,600 × 1,200 ピクセルで連写します。

③ シーンセレクト設定 [P87]

AUTO : フルオートで撮影します。

 : スポーツモードで撮影します。

 : ポートレートモードで撮影します。

 : 風景モードで撮影します。

 : 夜景ポートレートモードで撮影します。

 : スノー & ビーチモードで撮影します。

 : 水中モードで撮影します。

 : 花火モードで撮影します。

 : ランプモードで撮影します。

④ フィルター設定 [P89]

 : フィルターを使わずに撮影します。

 : コスメフィルターで撮影します。

 : モノクロフィルターで撮影します。

 : セピアフィルターで撮影します。

⑤ フラッシュ設定 [P90]



 : 被写体の明るさを判断し、必要な場合は自動的にフラッシュが発光します。



 : 被写体の明るさに関わらずフラッシュが発光します。

 : 暗い場所でもフラッシュは発光しません。

⑥ セルフタイマー設定 [P91]

 : セルフタイマーをしません。

 : [] または [] ボタンを押した 2 秒後に撮影します。

 : [] または [] ボタンを押した 10 秒後に撮影します。

⑦ 電池残量表示 [P153]**⑧  [P38]**

- シンプルモードにします。

動作モードを切り替える (つづき)

<タブ2>

準備

動作モードを切り替える



① 動画手ぶれ補正設定 [P93]

- 動画クリップ撮影時の手ぶれ補正機能を設定します。

 : 動画画角表示で撮影します。

 : 静止画画角表示で撮影します。

 : 手ぶれを補正しません。

② 静止画手ぶれ設定 [P93]

- 静止画撮影時の手ぶれ補正機能を設定します。

 : 手ぶれを補正して撮影します。

 : 手ぶれを補正しないで撮影します。

③ フォーカスレンジ設定 [P96]

- 被写体までの距離に応じて、フォーカスレンジを選びます。

 : 10cm ~ ∞ の範囲で、自動的にピントを合わせます (全域)。

 : 80cm ~ ∞ の範囲で、自動的にピントを合わせます (ノーマル)。

 : 焦点距離を設定し、撮影します (マニュアル)。

 : 1cm ~ 80cm の範囲で、ピントを合わせます (スーパーマクロ)。

④ フォーカス方式設定 [P98]

 : 9点測距フォーカスに設定します。

 : スポットフォーカスに設定します。

⑤ 測光方式設定 [P99]

 : 多分割測光になります。

 : 中央重点測光になります。

 : スポット測光になります。

⑥ ISO 感度設定 [P100]

 : 自動的に感度を設定します。

 : 感度をISO50に設定します。

 : 感度をISO100に設定します。

 : 感度をISO200に設定します。

 : 感度をISO400に設定します。

 : 感度をISO800に設定します。

 : 感度をISO1,600に設定します。

※ ISO の表示値は標準出力感度です。

⑦ 電池残量表示 [P153]**⑧  [P38]**

- シンプルモードにします。

動作モードを切り替える (つづき)

準備

動作モードを切り替える





① ホワイトバランス設定 [P101]

 **AWB** : 撮影現場の天候や照明をカメラが判別し、自動的にホワイトバランスを調整します(オート)。

 : 晴天時の設定です(晴れ)。

 : 曇天時の設定です(曇り)。

 : 蛍光灯による照明時の設定です(蛍光灯)。

 : 白熱灯による照明時の設定です(白熱灯)。

 : より正確にホワイトバランスを設定します(ワンプッシュ)。

② 顔検出設定 [P102]

 : 顔を検出します。

 : 顔を検出しません。

③ 高感度モード設定 [P103]

 **HS** : 感度を上げます。

 : 標準感度に設定します。

④ デジタルズーム設定 [P104]

 **DM** : デジタルズームを使います。

 : デジタルズームを使いません。

⑤ 記録フォルダ [P105]

- 記録したファイルを格納するフォルダを作成 / 選択します。

⑥ 電池残量表示 [P153]**⑦  [P38]**

- シンプルモードにします。

動作モードを切り替える(つづき)

ノーマルモード再生メニュー

<タブ1>

準備

動作モードを切り替える



- 1 スライドショー設定 [P107]
 - スライドショーの設定と再生を行います。
- 2 再生音量設定 [P75]
 - 動画クリップや音声ファイルの再生音量を設定します。
- 3 プロテクト設定 [P109]
 - ファイルにプロテクト(消去禁止)を設定します。
- 4 消去 [P76]
 - ファイルを消去します。
- 5 回転 [P110]
 - 静止画を回転表示します。
- 6 リサイズ [P111]
 - 静止画の解像度を下げます。
- 7 電池残量表示 [P153]
- 8 S/N [P38]
 - シンプルモードにします。

<タブ2>



- ① 画像補正 [P112]
 - 赤く写った目や画像の濃淡を補正します。
- ② 動画編集 [P114]
 - 動画クリップを編集します。
- ③ プリント予約 [P122]
 - プリント予約(DPOF 設定)を行います。
- ④ フォルダ選択 [P79]
 - 再生するフォルダを選びます。
- ⑤ コピー [P128]
 - カードと内蔵メモリの間でファイルをコピーします。
- ⑥ 電池残量表示 [P153]
- ⑦ S/N [P38]
 - シンプルモードにします。

撮影の前に

上手に撮影するために

カメラをしっかり持って、脇をしめ、カメラがぐらぐらしないように構えてください。

良い例



悪い例



<カメラの持ちかた>



例1:
右手の人差し指をレンズの上にかき、小指から中指でカメラを包むように握ってください。



例2:
右手の小指から人差し指でカメラを包むように握ってください。

指がレンズまたはフラッシュ発光部にかかっている

レンズやフラッシュ発光部に、指やハンドストラップがかからないように注意してください。

※縦位置で静止画を撮る場合は、縦位置撮影を設定することができます [P82]。

オートフォーカス(自動ピント合わせ)について

このカメラのオートフォーカス機能は、ほとんどの被写体に対して正常に動作しますが、苦手な被写体もあります。ここでは、オートフォーカス機能でのピント合わせがしにくい被写体を、うまく撮影する方法を紹介します。オートフォーカス機能でピントが合わない場合は、フォーカスレンジを設定して撮影してください[P59]。

■オートフォーカスの苦手な被写体

次のような条件では、オートフォーカス機能でのピント合わせが正常に動作しないことがあります。

- **コントラストのない被写体や画面中央に極端に明るいものがある被写体、または、被写体や撮影場所が暗い**

撮影のしかた：被写体と同じ距離にある、コントラストのはっきりしたものでフォーカスロックした後、構図を決めて撮影してください。



- **縦線のない被写体**

撮影のしかた：カメラを縦位置に構えてフォーカスロックした後、構図を横位置に戻して撮影してください。



撮影の前に (つづき)

次のような被写体では、オートフォーカス機能が動作してもピントが合わないことがあります。

● 遠いものと近いものが共存する被写体

撮影のしかた：ピントを合わせたい被写体と同じ距離にあるものにフォーカスロックした後、構図を決めて撮影してください。(モニターでピントを確認してください。)



● 動きの速い被写体

撮影のしかた：撮影したい被写体と同じ距離の被写体であらかじめフォーカスロックした後、構図を決めて撮影してください。



💡 ヒント

- 静止画は、再生時に回転することができます[P110]。
- [📷]ボタンを半分押したときに、モニターの画像が上下に動くことがあります。これは画像処理の関係によるもので、故障ではありません。なお、この時の画像の揺れは記録しませんので、再生時には現れません。
- 光学ズーム使用時やオートフォーカス動作中に、画面が揺れる場合がありますが、故障ではありません。

撮影サイズを選ぶ

撮影サイズ(ピクセル数)は、数値が大きいほどきめ細かな撮影が可能です。ファイルサイズが大きくなります。画像の使用目的に応じた画質に設定してください。

- 1 シンプルモード撮影メニューを出し [P39]、撮影サイズ設定を選んで SET ボタンを押す

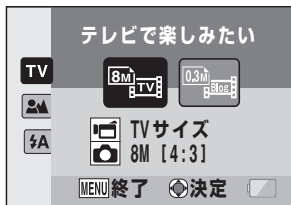

 : 動画クリップは640×480ピクセル、静止画は3,264×2,448ピクセルで撮影します。

 : 動画クリップは320×240ピクセル、静止画は640×480ピクセルで撮影します。

- 2 動画クリップの撮影画像サイズを選び、SET ボタンを押す

- 撮影サイズを設定しました。

撮影の前に (つづき)

フォーカス設定を選ぶ

被写体までの距離に応じて、フォーカスレンジを選びます。

- 1 シンプルモード撮影メニューを出し [P39]、フォーカス設定を選んで SET ボタンを押す



- : 10cm～∞の範囲で、自動的にピントを合わせます (ノーマル)。
- : 1cm～80cmの範囲で、ピントを合わせます (スーパーマクロ)。

- 2 フォーカスレンジを選び、SET ボタンを押す

- フォーカスレンジを設定しました。

撮影のヒント

操作音を消したい

- 操作中に出る音声ガイドを消すことができます[P134]。

撮影した画像や録音した音声の保存先は？

- すべて、カメラに装着したカードまたは内蔵メモリに保存します。

逆光で撮影すると…

- 逆光で撮影した時は、レンズの特性上、ゴースト模様(フレア現象)が現れることがあります。このような時は、逆光を避けて撮影してください。

撮影ファイルの記録中は…

- マルチインジケータが赤色で点滅している間は画像の記録中で、次の撮影はできません。赤色点滅が消えれば撮影できます。ただし、赤色で点滅している間でも、カメラ内部メモリの空き容量の状態により、撮影後約2秒で次の撮影ができる場合があります。

動画クリップ撮影をする

1 電源を入れ [P32]、撮影モードにする [P37]

2 [] ボタンを押す

- 録画が始まります。
- [] ボタンを押し続ける必要はありません。
- 撮影可能時間が少なくなると、残りの撮影可能時間が出ます。

3 撮影を終了する

- もう一度[] ボタンを押すと、録画を終了します。

[] ボタン

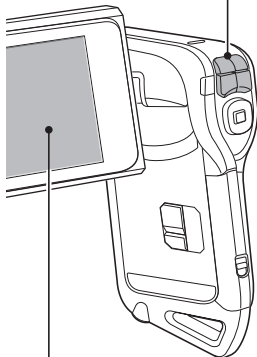

撮影時間



残りの撮影可能時間

シンプル



動画クリップ撮影をする

1 枚撮影をする

1 枚の静止画を撮影します(1 枚撮影)。

1 電源を入れ [P32]、撮影モードにする [P37]

2 [] ボタンを押す

- ① [] ボタンを半分押す
 - オートフォーカスが働き、ピントが合います(フォーカスロック)。
- ② さらに [] ボタンを押す
 - シャッターが切れます。
 - このまま、[] ボタンを押したままにしていると、撮影した画像をモニターで確認することができます。

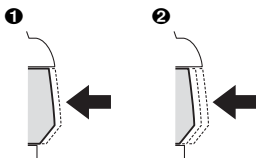
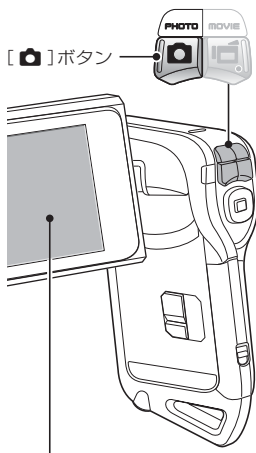

ターゲットマーク
絞り シャッタースピード

撮影

1 枚撮影をする

1枚撮影をする(つづき)



ヒント

モニターの明るさを変えることができます

- 撮影画面が出ている時に[MENU]ボタンを約1秒以上押し、モニターの明るさを設定する画面[P142]が出ます。

どこにピントが合ってるの？

- ピントが合った位置には、ターゲットマーク□が出ます。
- ピントを合わせる位置は、撮影範囲の9箇所のフォーカスポイントからカメラが自動的に判断します。ターゲットマークが、目的でない位置に出た場合は、カメラアングルを変更するなどして、ピントを合わせ直してください。
- 画面中央の広い範囲にピントが合った場合は、大きなターゲットマークが出ます。

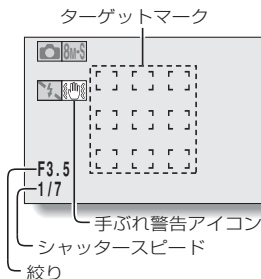

シンプル

1枚撮影をする

フォーカスや露出をロックできます

- [SET]ボタンにショートカット機能[P137]を割り当てると、オートフォーカスや露出を固定することができます。露出を固定すると **AE-L** が、オートフォーカスを固定すると、**AF-L** アイコンがモニターに出ます。
- フォーカスレンジの設定[P59]を変更すると、フォーカスロックを解除します。

シャッタースピードと絞り値が出ます

- ノーマルモードでは、撮影画面にシャッタースピードと絞り値が出ます。撮影の参考にしてください。

手ぶれ警告アイコン  が出たら？

- 静止画撮影時、シャッタースピードが遅くなり手ぶれの可能性が高くなると、モニターに手ぶれ警告アイコンが出ます。このような時は、三脚でカメラを固定して撮影時にカメラがぶれないようにするか、フラッシュ動作モードを自動発光[P64]に設定してください。
- シーンセレクト機能の花火モード  撮影時、常に手ぶれアイコンが出ますが、異常ではありません。

フラッシュを使って撮影する

フラッシュは暗い場所での撮影だけでなく、被写体が影になっている時や逆光の場合などでも役に立ちます。フラッシュを使って撮影できるのは 1 枚撮影のみです。

1 シンプルモード撮影メニューを出し [P39]、フラッシュ設定を選んで SET ボタンを押す

- フラッシュ動作を設定する画面が出ます。

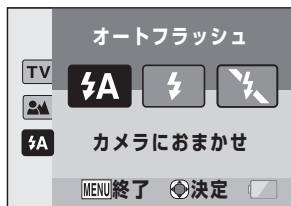

- ☑️A：被写体の明るさを判断し、必要な場合は自動的にフラッシュが発光します。
- ⚡️：被写体の明るさに関わらずフラッシュが発光します。
- 🚫⚡️：暗い場所でもフラッシュは発光しません。

2 フラッシュ動作を選び、SET ボタンを押す

- フラッシュ動作を設定しました。

3 [📷] ボタンを押して撮影する

1枚撮影をする(つづき)

注意!

フラッシュ発光部に触れたままフラッシュ撮影をしない

- フラッシュ発光部が高温になり、触れるとやけどをする場合があります。フラッシュ発光部には、触れないようにしてください。

ヒント

- フラッシュを使って撮影できるのは1枚撮影のみです。

シンプル

1枚撮影をする

動画クリップ撮影中に静止画撮影をする

動画クリップ撮影中に、静止画撮影(1枚撮影)ができます。

1電源を入れ [P32]、撮影モードにする [P37]

2 [] ボタンを押す

3静止画の撮影チャンスになったら、[] ボタンを押す

4 [] ボタンを押して、撮影を終了する

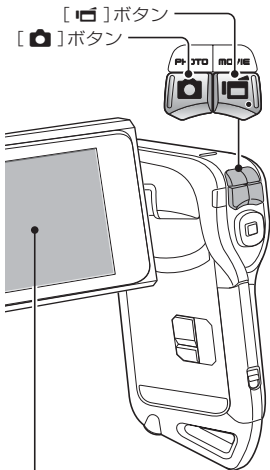

撮影

動画クリップ撮影中に静止画撮影をする

動画クリップ撮影中に静止画撮影をする(つづき)



ヒント

- 動画クリップ撮影中の静止画撮影の場合、フラッシュは発光しません。
- 撮影可能時間が約50秒以下になると、動画クリップ撮影中の静止画撮影ができなくなります。静止画撮影ができなくなる撮影可能時間は、被写体や動画モードの設定[P81]によって異なります。動画クリップ撮影中に静止画撮影をする場合は、撮影可能時間にご注意ください。

静止画の撮影サイズについて

- 自動的に[2M]に変更して撮影します。

シンプル

動画クリップ撮影中に静止画撮影をする

拡大(ズーム)撮影をする

ズーム機能には光学ズームとデジタルズームがあります。

1 被写体にレンズを向ける

2 方向ボタンの [T/🔍] または [W/📐] を押して、構図を決める

[T/🔍]: 望遠画面になります。

[W/📐]: 広角画面になります。

- ズーム動作に入ると、モニターにズームバーが出ます。
- 光学ズームが最大倍率になると、ズーム動作がいったん止まります。再度方向ボタンの[T/🔍]を押すと、デジタルズームに切り替わり、ズーム動作が再開します。

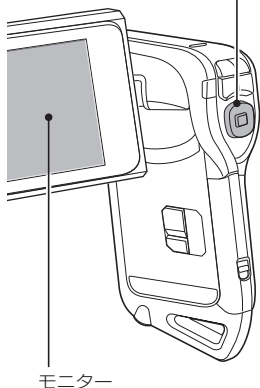
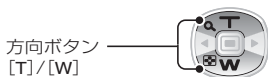

撮影

拡大(ズーム)撮影をする

3 撮影する

動画クリップ撮影→[P61]

1枚撮影→[P62]

連写撮影→[P83]

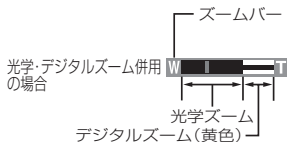

光学ズームのみの場合

ポインター

水中で使った後は

水中で使った後は、カメラを真水で洗ってよく乾かしてください。

1 電源を切り、スロットカバーをしっかりと閉める

2 真水で洗う

- 洗面器など底の浅い容器に真水を溜め、5分間ほどつけ置き洗いした後、モニターユニットを数回回転させて、よく洗ってください。

3 水抜き穴から水を抜く

- 5箇所の水抜き穴から水を抜いてください。

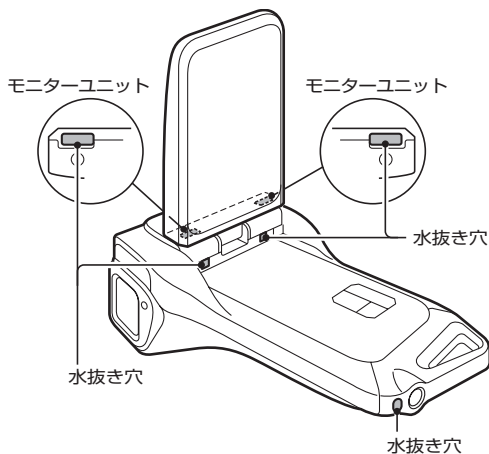

シンプル

水中で使った後は

4 カメラを乾かす

- 水滴を乾いた布で完全にふき取り、風通しの良い日陰でよく乾燥してください。
- カメラ内部が乾いていないと、水抜き穴から水が出てくる場合がありますので、ご注意ください。
- ドライヤーを使うなど、高温での乾燥は避けてください。カメラの変形や防水パッキンが変形する原因になります。

動画／静止画を再生する

1 再生モードにする [P37]

2 方向ボタンの [◀]/[▶] を押して、目的の画像を出す

- 動画クリップには、画面の左右に動画クリップマークが出ます。

シンプル

動画／静止画を再生する



<例：動画クリップ撮影後>



<例：静止画撮影後>

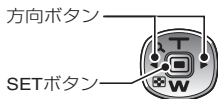

[REC/PLAY]
ボタン



3 動画クリップの場合は SET ボタンを押す

- 再生を開始します。

こうするには		こうします
順方向再生		SETボタンを押す
再生停止		再生中に方向ボタンの[W]を押す
一時停止		再生中にSETボタンを押す、または方向ボタンの[T]を押す 倍速再生中は方向ボタンの[T]を押す
コマ送り再生	順方向	一時停止中に、方向ボタンの[▶]を押す
	逆方向	一時停止中に、方向ボタンの[◀]を押す
スロー再生	順方向	一時停止中に、方向ボタンの[▶]を押し続ける
	逆方向	一時停止中に、方向ボタンの[◀]を押し続ける
倍速再生	順方向	順方向再生中に方向ボタンの[▶]を押す ※方向ボタンの[▶]を押すたびに、再生速度が以下のように変わります。 通常速度→2倍速→5倍速→10倍速→15倍速 方向ボタンの[◀]を押すと、再生速度が元に戻ります。
	逆方向	順方向再生中に方向ボタンの[◀]を押す ※方向ボタンの[◀]を押すたびに、再生速度が以下のように変わります。 15倍速←10倍速←5倍速 方向ボタンの[▶]を押すと、再生速度が元に戻ります。
通常再生に戻す		SETボタンを押す



ヒント

再生画面に[]アイコンが出る？

- 分割保存[P85]されたファイルの再生画面には[]アイコンが出ます。再生は連続して行なえますが、ファイルのつなぎ目では一時停止します。

動画／静止画を再生する(つづき)

動画クリップ中の1コマを静止画にする

1 動画クリップを再生し、静止画にしたい位置で一時停止する

2 [] ボタンを押す

- 表示中の画像を静止画として保存できます。



ヒント

動画クリップは、ファイルサイズが大きくなります

- 撮影したファイルをパソコンにダウンロードして再生した時、ご使用になるパソコンによっては、画像処理能力が追いつかない場合があります。このため、再生画像がスムーズに動かないなどの現象になります(カメラのモニターやテレビでは、正常に再生できます)。
- 撮影可能時間以内でも、お使いのカードによっては、撮影を終了する場合があります。

動画クリップの再生位置を表示できます

- 動画クリップ再生中に[MENU]ボタンを約1秒以上押すと、現在の再生位置を示すバーが出ます。
- 再生位置を示すバーは、再度[MENU]ボタンを約1秒以上押すと消えます。



注意!

動画クリップ再生時に動作音がする?

- 撮影時に光学ズームの動作音やオートフォーカスの動作音を録音したもので、故障ではありません。

音が出ない?

- コマ送り、倍速再生および逆方向再生時、音声は再生しません。

スライドショー再生する

ファイルを連続して再生する「スライドショー再生」ができます。

1 シンプルモード再生メニューを出し [P39]、スライドショー設定を選んでSET ボタンを押す

 : すべてのファイルを再生します。

 : 動画クリップと音声ファイルを再生します。

 : 静止画ファイルを再生します。

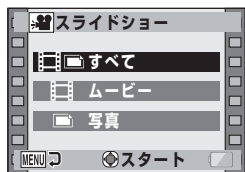

再生

スライドショー再生する

2 再生するファイルの種類を選び、SET ボタンを押す

- スライドショー再生を開始します。
- 再生中にSETボタンまたは[MENU]ボタンを押すと、スライドショーを中止します。



ヒント

スライドショーの設定について

- スライドショー再生中は、ノーマル再生メニューの[スライドショー]で設定したBGMを再生します。BGMを変更する場合は、ノーマル再生メニューの[スライドショー]でBGMの設定を変更してください[P107]。
- シンプルモードのスライドショーでは、切り替え効果は「フェード」、切り替え時間は「2秒」に固定です。

再生音量を設定する

動画クリップや音声ファイルの再生音量を設定します。

- 1 シンプルモード再生メニューを出し [P39]、再生音量設定を選んで SET ボタンを押す

- 音量バーが出ます。



- 2 方向ボタンの [◀]/[▶] を押して音量を設定し、SET ボタンを押す

- 再生音量を設定し、シンプルモード再生メニューに戻ります。

シンプル

再生音量を設定する



ヒント

ノーマルモードでは

- ノーマルモード再生メニューの[再生音量]を選んでSETボタンを押すと、音量バーが出ます。

ファイルを消去する

ファイルの消去方法には、選んだファイルを1つずつ消去する方法と、すべてのファイルを一括して消去する方法があります。

1 シンプルモード再生メニューを出し[P39]、消去 を選んでSETボタンを押す

[1ファイル消去]：表示しているファイルを消去します。

[全ファイル消去]：すべてのファイルを消去します。

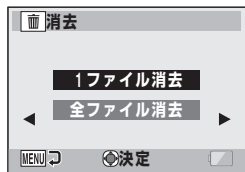

再生

ファイルを消去する

2 消去方法を選び、SETボタンを押す

- ファイル消去を確認するメッセージが出ます。

<[1ファイル消去]を選んだ場合>

- 方向ボタンの[◀]/[▶]を押して、消去するファイルを選んでください。
- 1ファイルずつ消去する場合、消去確認画面が出ません。よくファイルを確認してください。

<[全ファイル消去]を選んだ場合>

- 方向ボタンの[◀]/[▶]を押して、すべてのファイルを消去しても良いか確認してください。

ファイルを消去する(つづき)

3 [消去]を選び、SET ボタンを押す

<[1ファイル消去]を選んだ場合>

- 表示中の画像を消去します。
- 続けてファイルを消去する場合は、ファイルを選んで[消去]を選び、SETボタンを押してください。

<[全ファイル消去]を選んだ場合>

- 再度、消去を確認する画面が出ます。消去しても良ければ[はい]を選んでSETボタンを押してください。消去が終わると、[画像がありません]表示が出ます。

シンプル

ファイルを消去する



ヒント

ノーマルモードでは

- ノーマルモード再生メニューの[消去]を選んでSETボタンを押すと、消去画面が出ます。



注意!

- プロテクトがかかっているファイルは、消去できません。消去する場合は、プロテクトを解除してから消去してください[P109]。

さまざまな再生方法

マルチ再生

1 再生画面を出す

2 方向ボタンの [W/] を押す

- 9画面マルチ再生表示になります。

3 再生する

- 方向ボタンの [◀]/[▶] を押し、再生する画像にオレンジ色の枠を合わせ、SETボタンまたは [T/] を押すと、通常再生になります。
- 9画面マルチ再生表示の状態で方向ボタンの [W/] を押すと、20画面マルチ再生表示になります。

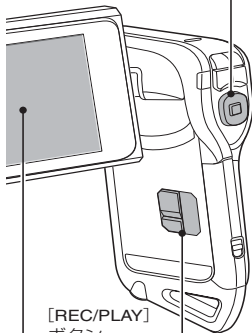
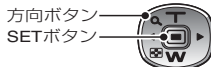

[REC/PLAY]
ボタン



動画 クリップ オレンジ色の枠
静止画

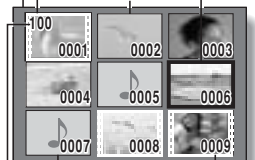

音声
フォルダ番号

画像番号

再生

さまざまな再生方法

さまざまな再生方法 (つづき)

再生するフォルダを選択する

カードに複数のフォルダがある場合、再生するフォルダを選択することができます。

1 再生画面を出す

2 方向ボタンの [W/] を 3 回押す

- 再生するフォルダを選択する画面が出ます。
- 方向ボタンの [T/] を押すと、20 画面マルチ再生 [P78] になります。

3 方向ボタンを押し、再生するフォルダにオレンジ色の枠を合わせ、SET ボタンを押す

- 選択したフォルダ内のファイルが再生画面に出ます。



ヒント

ノーマルモードでは

- ノーマルモード再生メニューの [フォルダ選択] を選んで SET ボタンを押すと、再生するフォルダを選択する画面が出ます。

拡大(ズーム)表示をする

1 画像を表示する

2 方向ボタンの[T/🔍]を押す

- 拡大表示画面になります。
- 画像の中央部分を中心に、拡大表示します。

拡大する：方向ボタンの[T/🔍]を押すごとに倍率が上がります。

元に戻す：方向ボタンの[W/🖼️]を押すごとに倍率が下がります。

- SETボタンを押すと、表示部分が移動できる状態になります。方向ボタンを押して、表示部分を移動してください。
- もう一度SETボタンを押すと、表示の拡大/縮小ができる状態になります。
- [MENU]ボタンを押すと、通常表示(100%)の画面に戻ります。



再生

さまざまな再生方法



ヒント

拡大した画像が保存できます

- 拡大表示している時に[📷]ボタンを押すと、拡大表示状態の画像を静止画として保存できます。

撮影サイズを選ぶ

動画クリップや静止画の美しさは、撮影サイズ(ピクセル数)で設定します。撮影サイズは大きいほど美しく再生できるのですが、ファイルサイズも大きくなります。使用目的に応じた撮影サイズに設定してください。

動画

フレームレート(フレーム/秒)は、数値が大きくなるほど滑らかな再生が可能です。ただし、撮影サイズ同様、数値が大きくなるほどファイルサイズが大きくなります。また、音声のみを記録する場合も、このメニューで設定します。

1 ノーマルモード撮影メニューを出し[P39]、 [動画]を選んでSETボタンを押す

[TV-HR] : 640×480ピクセル、60フレーム/秒で撮影します。

[TV-SHQ] : 640×480ピクセル、30フレーム/秒(高ビットレート)で撮影します。

[TV-HQ] : 640×480ピクセル、30フレーム/秒、(標準ビットレート)で撮影します。

[%6SHQ] : 320×240ピクセル、30フレーム/秒で撮影します。

[%6HQ] : 320×240ピクセル、15フレーム/秒で撮影します。

<音声モード>

[🎤] : 音声を録音します(音声メモ)[P84]。

2 撮影サイズを選び、SETボタンを押す

- 撮影サイズを設定しました。

注意!

動画クリップを編集する場合[P114]

- 動画クリップをつなぎ合わせる場合は、同じ動画モードで撮影してください。
- 異なる動画モードで撮影した動画クリップは、つなぎ合わせるできません。

静止画

連写をする場合も、このメニューで設定します。

1 ノーマルモード撮影メニューを出し [P39]、 [静止画] を選んで SET ボタンを押す

- 12M** : 4,000×3,000ピクセルで撮影します。
- 8M-H** : 3,264×2,448ピクセル(低圧縮)で撮影します。
- 8M-S** : 3,264×2,448ピクセル(標準圧縮)で撮影します。
- 6M** : 3,264×1,840ピクセル(16:9)で撮影します。
- 4.5M** : 1,840×2,448ピクセルで撮影します(縦撮り)。
- 2M** : 1,600×1,200ピクセルで撮影します。
- 0.3M** : 640×480ピクセルで撮影します。
- 8M** : 3,264×2,448ピクセルで連写します。
- 2M** : 1,600×1,200ピクセルで連写します。



2 撮影サイズを選び、SET ボタンを押す

- 撮影サイズを設定しました。

撮影サイズを選ぶ(つづき)

連写撮影をするには

1 ノーマルモード撮影メニューを出し [P39]、
[静止画]を選んでSETボタンを押す

2  または  を選び、SETボタンを押す

- 連写撮影モードになります。

3 [] ボタンを押す

- 撮影を開始します。 [] ボタンを押している間、撮影をします。

ノーマル

撮影サイズを選ぶ



ヒント

最大連写可能枚数は？

- 約10枚です。

連写撮影時のピント合わせについて

- 連写撮影では、オートフォーカス機能は [] ボタンを半分押した時に働き、ピントを固定します。

フラッシュ撮影はできる？

- 連写撮影時にフラッシュは使えません。

録音するには

音声のみを録音・再生することができます。

録音する



1 ノーマルモード撮影メニューを出し [P39]、
[動画]を選んでSETボタンを押す

2  を選び、SETボタンを押す

- 録音可能状態になります。



3 [] ボタンを押す

- 録音を開始します。録音中は、モニターに  表示が出ます。[] ボタンを押し続ける必要はありません。



撮影サイズを選ぶ(つづき)

4 録音を終了する

- もう一度[]ボタンを押すと、録音が終了します。



ヒント

録音中に静止画撮影ができます

- 録音中に[]ボタンを押すと、静止画を撮影することができます。ただし、静止画モードを、自動的に[2M]に変更して撮影します。

ファイルの分割保存について

- 連続記録時間が音声の場合は約13時間、動画モードの画質設定が[4K]の場合は約5時間30分、[5K]の場合は約7時間を超えると、いったんファイルを保存して、続きを新しいファイルに保存します。[4K]と[5K]以外の動画モードの画質設定では、記録中のファイルサイズが4GBを超えると、いったんファイルを保存し、続きを新しいファイルに保存します(4GBごとのファイルを自動作成します。停止状態にするまで記録状態を継続しますが、ファイルを保存している間は、動画クリップや音声の記録を停止します)。

音声を再生する

1 音声ファイルを表示する



2 再生する

こうするには		こうします
通常再生	再生開始	SETボタンを押す
	一時停止	SETボタンを押す 方向ボタンの[T/〇]を押す
	再生中止	方向ボタンの[W/■]を押す
早送り/ 早戻し	早送り	再生中に方向ボタンの[▶]を押す 方向ボタンの[▶]を押すたびに、送る速度が速くなります。また、早送り中に方向ボタンの[◀]を押すと、送る速度が遅くなります。
	早戻し	再生中に方向ボタンの[◀]を押す 方向ボタンの[◀]を押すたびに、送る速度が速くなります。また、早戻し中に方向ボタンの[▶]を押すと、送る速度が遅くなります。
	一時停止	方向ボタンの[T/〇]を押す
	通常再生に戻す	SETボタンを押す

注意!

音声がでない?

- 早送りおよび早戻し時、音声は再生しません。

シーンセレクト機能を使う

撮影条件に応じたさまざまな設定(絞りやシャッタースピードなど)を登録済みの設定から選んで撮影することができます。

1 ノーマルモード撮影メニューを出し [P39]、 [シーンセレクト]を選んでSETボタンを押す

ノーマル

シーンセレクト機能を使う

シーン設定	特 徴	撮影モード設定		
		1枚撮影	連写	動画クリップ
 オート	カメラが最適な状態に設定します。	○	○	○
 スポーツ	動きの速い被写体の一瞬を捉えることができます。	○	○	○
 ポートレート	背景をぼかして、人物を引き立てた雰囲気のある撮影ができます。	○	○	○
 風景	遠くの風景がきれいに撮影できます。	○	○	○
 夜景 ポートレート	バックの夜景を活かしながら、人物の撮影ができます。	○	×	○
 スノー&ビーチ	スキー場などの雪景色や砂浜など、明るい風景を撮影します。	○	○	○
 水中	海の中やプールの中など、水中を撮影します。	○	○	○
 花火	打ち上げ花火を撮影します。	○	×	○
 ランプ	小さな光だけで撮影します。	○	×	○

○：設定できます。 ×：設定できません。

2 目的のアイコンを選び、SET ボタンを押す

- シーンセレクトを設定しました。
- 通常の撮影に戻す場合は、シーンセレクトメニューの[AUTO]を選び、SETボタンを押してください。







ヒント

- ランプモード[]、花火モード[]や夜景ポートレートモード[]で撮影する場合は、手ぶれを防ぐために三脚などでカメラを固定してください。
- [AUTO]以外のシーンセレクト機能を設定した場合の制限事項については、198ページを参照してください。

フィルター機能を使う

フィルターは、色調などを変えて、撮影画像に特殊な効果を与える機能です。

1 ノーマルモード撮影メニューを出し [P39]、 [フィルター] を選んで SET ボタンを押す

- ：フィルターを使わずに撮影します。
- ：人物を撮影する時に、お肌をきれいに撮影できます(コスメフィルター)。
- ：モノクロ撮影ができます(モノクロフィルター)。
- ：色調をセピアカラーにした撮影ができます(セピアフィルター)。

2 目的のアイコンを選び、SET ボタンを押す

- フィルターを設定しました。
- 通常の撮影に戻す場合は、フィルターメニューの  を選び、SET ボタンを押してください。



ヒント

-  以外のフィルターを設定した場合の制限事項については、199ページを参照してください。

フラッシュ動作を設定する

フラッシュは暗い場所での撮影だけでなく、被写体が影に
なっている時や逆光の場合などでも役に立ちます。
フラッシュを使って撮影できるのは 1 枚撮影のみです。

1 ノーマルモード撮影メニューを出し [P39]、 [フラッシュ]を選んでSETボタンを押す

- : 被写体の明るさを判断し、必要な場合は自動的にフラッシュが発光します。
- : 被写体の明るさに関わらずフラッシュが発光します。
- : 暗い場所でもフラッシュは発光しません。

2 フラッシュ動作を選び、SETボタンを押す

- フラッシュ動作を設定しました。

3 [カメラ] ボタンを押して撮影する



注意!

フラッシュ発光部に触れたままフラッシュ撮影をしない



- フラッシュ発光部が高温になり、触れるとやけどをする場合があります。フラッシュ発光部には、触れないようにしてください。



ヒント



- フラッシュを使って撮影できるのは1枚撮影のみです。
- 方向ボタンにショートカット機能[P137]を割り当てると、撮影画面からフラッシュの設定を変えることができます。



セルフタイマーを使う

[] または [] ボタンを押してから、撮影を開始するまでの時間を設定します。

1 ノーマルモード撮影メニューを出し [P39]、 [セルフタイマー] を選んで SET ボタンを押す

 : セルフタイマーをしません。

 : [] または [] ボタンを押した後、2秒後に撮影します。

 : [] または [] ボタンを押した後、10秒後に撮影します。

2 目的のアイコンを選び、SET ボタンを押す







- セルフタイマーの設定ができました。

3 撮影をする



ヒント

- 方向ボタンにショートカット機能[P137]を割り当てると、撮影画面からセルフタイマーを設定することができます。

セルフタイマー撮影を中断/中止するには

- セルフタイマー撮影を中断する時は、シャッターが切れる前に、もう一度 [] または [] ボタンを押します。再度セルフタイマー撮影をする時は、[] / [] ボタンを押します。
- セルフタイマー撮影を中止する時は、セルフタイマーメニューの  アイコンを選び、SET ボタンを押してください。
- パワーセーブ状態になったり電源が切れると、セルフタイマーの設定を自動的に  に変更します。

アイコンを選んだ場合は

- [] または [] ボタンを押すとマルチインジケータが約10秒間点滅した後、撮影を開始します。また撮影を開始する4秒前になるとモニターに右の表示が出て、撮影のタイミングをお知らせします。

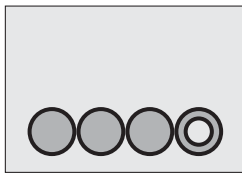

モニターユニットを最後まで回すと、モニターの画像が反転します。

手ぶれを補正する

撮影時の手ぶれを補正し、手ぶれの少ない撮影を可能にします。

動画撮影時の手ぶれを補正する

1 ノーマルモード撮影メニューを出し [P39]、[動画手ぶれ補正]を選んでSETボタンを押す

：動画クリップ撮影時の手ぶれを補正します。[]ボタンを押した際に画角が変わらないため、動画クリップを中心に撮影する際に便利です(動画画角表示)。

：動画クリップ撮影時の手ぶれを補正します。[]ボタンを押した際に画角が変わらないため、静止画を中心に撮影する際に便利です(静止画画角表示)。

：手ぶれを補正しません(OFF)。

2 目的の設定を選び、SETボタンを押す

- 動画手ぶれ補正を設定しました。

静止画撮影時の手ぶれを補正する

1 ノーマルモード撮影メニューを出し [P39]、[静止画手ぶれ補正]を選んでSETボタンを押す

：手ぶれを補正して撮影します。

：手ぶれを補正しないで撮影します。

2 目的の設定を選び、SETボタンを押す

- 静止画手ぶれ補正を設定しました。







ヒント

手ぶれ補正が効かない？

- 機構上の特性により、激しい手ぶれは補正できない場合があります。
- デジタルズーム[P68]使用時は、倍率が大きいため被写体によっては手ぶれ補正が効きにくくなる場合があります。
- カメラを三脚などで固定して撮影する場合は、手ぶれ補正をしない設定にしてください。手ぶれ補正を設定して撮影すると、不自然な画像になる場合があります。

手ぶれ補正を設定していると

- モニターに以下のアイコンが出ます。

 <p>TV-SHQ 00:04:30</p> <p></p>	<p>設定</p>	<p>動画手ぶれ補正設定</p>	<p>静止画手ぶれ補正設定</p>	<p>動画手ぶれ補正 + 静止画手ぶれ補正設定</p>
<p>アイコン表示</p>	<p>動画画角表示 </p>	<p></p>	<p></p>	
	<p>静止画画角表示 </p>		<p></p>	

静止画手ぶれ補正が設定できない？

- 静止画手ぶれ補正は、以下の操作をすると、自動的に手ぶれを補正しない設定になります。
 - ・フラッシュの動作モードを強制発光にする
 - ・撮影モードを連写撮影モードにする
 - ・フリッカー軽減[P141]を[ON]に設定する
 - ・シーンセレクト機能を夜景ポートレート、花火、ランプに設定する

静止画手ぶれ補正が効かない？

- 動画クリップ撮影中の静止画撮影では、静止画手ぶれ補正が機能しません。
- ISO感度を **1600** に設定していると、静止画手ぶれ補正が機能しません。

静止画手ぶれ補正をONに設定した場合の制限

- OFFの時に比べて撮影した画像の保存に時間がかかる場合があります。

手ぶれを補正する(つづき)

<手ぶれ補正設定時の画角変化について>

- 手ぶれ補正をONに設定すると、撮影待機画面と撮影画面の画角が以下のようになります。
- 手ぶれ [ON] 設定時、撮影待機画面には動画クリップ撮影範囲を示すフレームが出ます。

ノーマル

手ぶれを補正する



- 静止画撮影の設定を解像度 0.3M に設定し、シーンセレクト機能を AUTO ・ [P87] にしている場合、動画クリップ撮影中に撮影した静止画は、動画クリップの画像と同じ画角になります。

フォーカスレンジを設定する

1 ノーマルモード撮影メニューを出し [P39]、 [フォーカス]を選んでSETボタンを押す





- 中・遠景を撮影する場合、に設定するとフォーカスが合いやすくなり、フォーカスが合うまでの時間も短くなります。

：Wide端：10cm～∞ Tele端：80cm～∞ (全域モード)

：80cm～∞ (ノーマルモード)

MF：焦点距離を1cmから8mの間で設定でき、∞に設定することもできます(マニュアルフォーカス)。

：1cm～80cm(スーパーマクロモード：Wide端のみ)

-   または **MF** に設定すると、モニターに   または **MF** アイコンが出ます。

2 目的のアイコンを選び、SETボタンを押す

- フォーカスレンジを設定しました。



ヒント

- スーパーマクロ  に設定すると、いったんズームをWide端にします。
- 方向ボタンにショートカット機能[P137]を割り当てると、撮影画面からフォーカスレンジの設定を変えることができます。

フォーカスレンジを設定する(つづき)

マニュアルフォーカスの使いかた

1 ノーマルモード撮影メニューを出し [P39]、**[フォーカス]** を選んで SET ボタンを押す

2 **[MF]** を選び、SET ボタンを押す

- 焦点距離を設定するバーが出ます。

3 方向ボタンの **[◀]/[▶]** を押して焦点距離を設定し、SET ボタンを押す

- 焦点距離を設定し、撮影画面に戻ります。



ノーマル

フォーカスレンジを設定する



ヒント

焦点距離について

- 焦点距離の表示は、レンズの中心からの距離です。
- マニュアルフォーカスで設定する焦点距離の数値と実際の被写体までの距離に、多少の相違が出る場合があります。

マニュアルフォーカス使用時のズーム動作について

- 焦点距離を70cm以下に設定すると、ズーム位置は焦点距離に適合した最大の位置になります。
- 焦点距離を70cm以下に設定している場合、ズームはピントが合う範囲でのみ動作します。

フォーカス方式を設定する

静止画撮影時のオートフォーカス(ピント合わせ)の方式は、以下の2種類から選べます。

9点測距フォーカス：モニターから見える撮影範囲の9箇所のフォーカスポイントでピントを合わせます。ピントが合ったところには、ターゲットマーク  が出ます。

スポットフォーカス：モニターの中央部分の被写体にフォーカスを合わせます。

1 ノーマルモード撮影メニューを出し [P39]、[フォーカス方式]を選んでSETボタンを押す

 **9-AF**：9点測距フォーカスになります。

 **S-AF**：スポットフォーカスになります。

2 目的のアイコンを選び、SETボタンを押す

- フォーカス方式を設定しました。
- スポットフォーカスに設定した場合は、モニター中央にフォーカスマーク+が出ます。

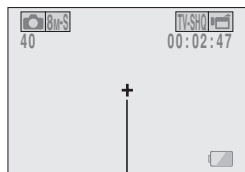

フォーカスマーク

測光方式を設定する

カメラの測光方式は、以下の3種類から選べます。

多分割測光：撮影画面全体の光量を分割して調光します。

中央重点測光：撮影画面の中央付近の光量に重点をおいて、撮影画像全体を調光します。

スポット測光：モニターの中央部分の光量だけを重点的に調光してから構図を決め、撮影することができます。

1 ノーマルモード撮影メニューを出し [P39]、[測光方式]を選んでSETボタンを押す

：多分割測光になります。

：中央重点測光になります。

：スポット測光になります。

2 目的のアイコンを選び、SETボタンを押す

- 測光方式を設定しました。
- スポット測光に設定した場合は、モニター中央に測光スポットマーク  が出ます。

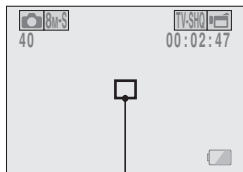

測光スポットマーク

ISO感度を設定する

初期設定では、自動的に被写体の明るさに応じてISO感度を設定するようになっていますが、ISO感度を固定することができます。

1 ノーマルモード撮影メニューを出し [P39]、[ISO 感度] を選んで SET ボタンを押す

AUTO : 自動的に感度を設定します(動画クリップ撮影時: ISO50~1,600、静止画撮影時: ISO50~400)。

50 : ISO50(動画クリップ高感度撮影時: ISO100)に設定します。

100 : ISO100(動画クリップ高感度撮影時: ISO200)に設定します。

200 : ISO200(動画クリップ高感度撮影時: ISO400)に設定します。

400 : ISO400(動画クリップ高感度撮影時: ISO800)に設定します。

800 : ISO800(動画クリップ高感度撮影時: ISO1,600)に設定します。

1600 : ISO1,600(動画クリップ高感度撮影時: ISO3,200)に設定します。

※ISOの表示値は標準出力感度です。

2 目的のアイコンを選び、SET ボタンを押す

- ISO感度を設定しました。



ヒント

- ISO感度を高く設定するほど、速いシャッタースピードでの撮影や暗い場所での撮影が可能になりますが、撮影画像にノイズが増えたり、画像が乱れたりする場合があります。
- 方向ボタンにショートカット機能[P137]を割り当てると、撮影画面からISO感度の設定を変えることができます。



注意!

動画クリップ撮影でフリッカー(画面のちらつき)が発生する?

- ISO感度を**400**以上に設定し、蛍光灯照明の下で動画クリップ撮影をすると、撮影画像に激しいフリッカーが発生する場合があります。

ホワイトバランスを設定する

このカメラは、光源の色が変化しても、撮影画像の色が変化しないように調整するホワイトバランス自動調整機能を搭載しています。特に光源を指定する場合は、ホワイトバランスの設定をしてください。

1 ノーマルモード撮影メニューを出し[P39]、[ホワイトバランス]を選んでSETボタンを押す

[AWB]：撮影現場の天候や照明をカメラが判別し、自動的にホワイトバランスを調整します。

[☀]：晴天時の設定です。

[☁]：曇天時の設定です。

[💡]：蛍光灯による照明時の設定です。

[💡]：白熱灯による照明時の設定です。

[📷]：現在の光源で、より正確にホワイトバランスをとる時の設定です(ワンプッシュ)。光源が特定できない場合などに使用してください。

[設定のしかた]

① **[📷]**アイコンを選ぶ

② 白色の紙を画面いっぱいに表示して、SETボタンを押す
・ホワイトバランスが設定できました。

2 目的のアイコンを選び、SETボタンを押す

- ホワイトバランスを設定しました。



ヒント

ホワイトバランスの設定を解除するには

- 操作 **1** を行い、**[AWB]** アイコンを選んでSETボタンを押します。

顔検出を設定する

被写体の顔の部分を検出し、明るさとピントを顔の部分に合わせて、顔が明るくはっきりと写るように撮影することができます。

1 ノーマルモード撮影メニューを出し [P39]、 [顔検出] を選んで SET ボタンを押す

 : 顔を検出します。

 : 顔を検出しません。

2 目的の設定を選び、SET ボタンを押す

- 顔検出を設定しました。



ヒント

顔検出をONにすると…

- 撮影画面の顔の部分に緑色の枠が出ます。
- ピントが合っている顔には、緑色の二重枠が出ます。
- [] ボタンを半分押すと、ピントが合っている顔の枠がオレンジ色に変わります。
顔検出で撮影した画像は、拡大再生すると、顔を中心にズームします。
- シーンセレクト機能の設定は、自動的に **AUTO** になります。



注意!

- デジタルズーム使用中は、顔を検出できません。
- ズーム動作中は、顔を検出することができません。
- モニターに映る顔が小さかったり暗かったりすると、顔を検出できない場合があります。

高感度撮影をする

高感度モードでは、ISO 感度や露出補正で設定した明るさをさらに明るくして撮影することができます。

1 ノーマルモード撮影メニューを出し [P39]、 [高感度モード]を選んでSET ボタンを押す

 **HS** : 高感度モード撮影をします。

 **HS** : 高感度モード撮影をしません。

2 目的の設定を選び、SET ボタンを押す

- 高感度モードを設定しました。



注意!

高感度モードでの制限

- フリッカー軽減機能[P141]を[ON]に設定すると、高感度撮影の設定は自動的に[OFF]になります。
- シャッタースピードを落として明るく撮影するため、再生すると動画クリップの動きが粗くなります。
- 暗い場所で撮影すると、オートフォーカスや自動露出が正しく動作しない場合があります。

デジタルズームを設定する

撮影時にデジタルズームを使う / 使わないを設定することができます。

- 1 ノーマルモード撮影メニューを出し [P39]、
[デジタルズーム] を選んで SET ボタンを押す

 : デジタルズームを使います。

 : デジタルズームを使いません。

- 2 目的の設定を選び、SET ボタンを押す

- デジタルズームを設定しました。



ヒント

- 以下の設定時、デジタルズームは使えません。
静止画モードを **12M** に設定している

ファイルを保存するフォルダを設定する

記録フォルダ(記録したファイルを格納するフォルダ)を作成/選択します。

1 ノーマルモード撮影メニューを出し [P39]、[記録フォルダ]を選んでSETボタンを押す

<フォルダを作成する場合>

- [NEW]フォルダを選ぶ

<フォルダを選択する場合>

- 目的のフォルダ番号のフォルダを選ぶ



2 SETボタンを押す

- 記録フォルダを作成/選択しました。
- フォルダを作成した場合、作成したフォルダが記録フォルダになります。

注意!

フォルダを選べない? /作成できない?

- 他の機器で作成したフォルダや、フォルダ内のファイル数がいっぱいになったフォルダは、選ぶことができません。

露出を補正して撮影する

方向ボタンにショートカット機能 [P137] で露出補正を割り当てると、明るさを変えて撮影することができます。

1 ショートカット機能を設定する [P137]

2 ショートカット機能を設定した方向ボタンを押す

- 露出補正バーが出ます。

3 方向ボタンの [◀]/[▶] を押し、露出を補正する

- 露出補正值は、露出補正バーの左側に出来ます。
- 露出は -1.8EV ~ $+1.8\text{EV}$ の範囲で補正することができます。
- 露出補正バーは、[MENU]ボタンまたはSETボタンを押すと消えます。

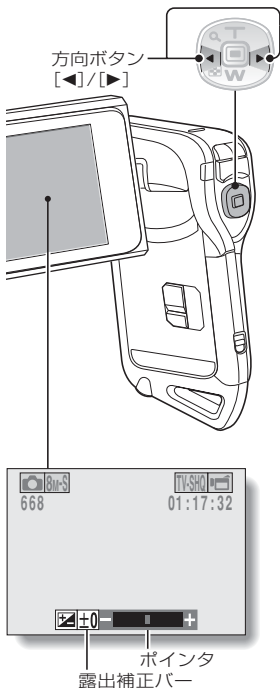

撮影

露出を補正して撮影する



ヒント

以下の操作をすると、露出補正の設定を解除します

- ポインタを中央にする
- スタンバイモードにする
- 再生モードにする
- 電源を切る

スライドショー再生をする

ファイルを連続して再生する「スライドショー」の設定をします。静止画のスライドショーでは、切り替え時間や切り替え効果、BGM を設定することができます。

- 1 ノーマルモード再生メニューを出し [P39]、[スライドショー] を選んで SET ボタンを押す

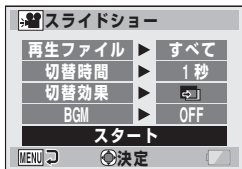

[再生ファイル]：再生するファイルの種類を設定します。

[すべて]：すべてのファイルを再生します。

[動画]：動画クリップと音声ファイルを再生します。

[静止画]：静止画ファイルを再生します。

[切替時間]：静止画再生時、次の画像を再生するまでの時間を設定します。

[切替効果]：静止画再生時、画面が切り替わる時の画面効果を設定します。

[BGM]：スライドショー再生中に鳴らす音楽を設定します。

[スタート]：スライドショーを開始します。

<設定を変更する場合>

- ① 設定を変更する項目を選び、SET ボタンを押す
- ② 方向ボタンの[T/O] / [W/] を押し、設定を選ぶ
- ③ SET ボタンを押す

2

[スタート]を選び、SET ボタンを押す

- スライドショーを開始します。
- 再生中にSETボタンまたは[MENU]ボタンを押すと、スライドショーを中止します。



ヒント

動画クリップのBGMは？

- 動画クリップをスライドショー再生している時は動画クリップの音声を再生し、BGMは鳴りません。

カメラに内蔵しているBGMの音声ファイルを消去してしまった？

- 購入時にカメラに内蔵している3個の音声ファイルは、内蔵メモリをフォーマットすると復活することができます。

再生

スライドショー再生をする

ファイルにプロテクトを設定する

画像や音声ファイルにプロテクト(消去禁止)を設定します。

1 プロテクトを設定するファイルを表示し、ノーマルモード再生メニューを出す [P39]

2 [プロテクト] を選び、SET ボタンを押す

- [保護]表示が出ます。
- プロテクトがかかっている画像の場合は、[解除]表示が出ます。

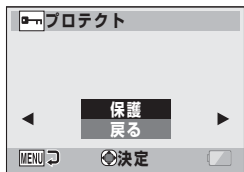

3 [保護] を選び、SET ボタンを押す

- ファイルにプロテクトを設定しました。
- プロテクトを設定したファイルには、プロテクトマークが付きます。

注意!

- プロテクトをかけたファイルでも、カードをフォーマットすると消えます。

ヒント

操作 **2**・**3** の画面で、他の画像を選ぶには

- 方向ボタンの[◀]/[▶]を押します。

プロテクトを解除するには

- プロテクトを解除するファイルを表示し、操作 **1**～**3** を行ってください。プロテクトマークが消え、プロテクトを解除します。

静止画を回転表示する

静止画を回転して見ることができます。

1 回転する静止画を表示し、
ノーマルモード再生メ
ニューを出す [P39]

2 [回転] を選び、SET ボ
タンを押す

[右回転]：右方向に90° 回転し
ます(時計回り)。

[左回転]：左方向に90° 回転し
ます(反時計回り)。

3 [右回転]または[左回転]
を選び、SET ボタンを
押す

- SETボタンを押すごとに、画
像が90° 回転します。



再生

静止画を回転表示する



ヒント

- プロテクトをかけている場合は、画像を回転することはできません。回転表示にするときは、操作の前にプロテクトを解除してください[P109]。

静止画のサイズを小さくする

静止画のサイズを小さくして、新しく静止画を作ることができます。

1 サイズを変える静止画を表示し、ノーマルモード再生メニューを出す [P39]

2 [リサイズ] を選び、SET ボタンを押す

<縦横比4:3の静止画の場合>

[2M] : 1,600×1,200ピクセルにします。

[0.3M] : 640×480ピクセルにします。

<縦横比16:9の静止画の場合>

[2M] : 1,920×1,080ピクセルにします。

[0.9M] : 1,280×720ピクセルにします。

3 変更後のサイズを選び、SET ボタンを押す

- サイズ変更を開始します。



ノーマル

静止画のサイズを小さくする



ヒント

リサイズできない？

- 変更後の画像サイズより小さい画像は、リサイズできません。

赤目現象や濃淡を補正する

静止画撮影時に赤く写ってしまった目(赤目現象)や画像の濃淡(コントラスト)を補正します。

1 補正する画像を表示し、ノーマルモード再生メニューを出す [P39]

2 [画像補正] を選び、SET ボタンを押す

- 画像補正画面が出ます。

[赤目補正] : 赤目現象を補正します。

[コントラスト補正] :
画像の濃淡(コントラスト)を補正します。



3 目的の補正機能を選び、SET ボタンを押す

- 操作 **2** で選んだ補正画面が出ます。

[補正] : 補正を実行します。

[戻る] : 画像補正画面に戻ります。



<例：赤目補正の場合>

4 [補正] を選び、SET ボタンを押す

- 補正を開始します。補正処理中は、「処理中」表示が出ます。
- 補正が終わると、補正後の画像が出ます。補正の状態を確認してください。



<例：赤目補正の場合>

再生

赤目現象や濃淡を補正する

赤目現象や濃淡を補正する (つづき)

5 SET ボタンを押す

- 元の画像を保存するか、しないかを選ぶ画面が出ます。

[新規保存]：補正した画像を新たな画像として保存します。

[上書き保存]：元のファイルを削除して補正後の静止画だけを保存します。

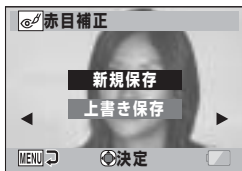

6 保存方法を選び、SET ボタンを押す

- 補正をした画像を保存し、画像補正画面に戻ります。

ノーマル

赤目現象や濃淡を補正する



ヒント

「赤目補正できません」表示が出る？

- 画像を補正することができませんでした。
- このカメラの補正機能は、カメラが補正すべき現象と認識した部分を自動補正します。このため、補正できない場合があります。

保存した画像の撮影年月日と更新日時について

- 保存した画像の撮影年月日(Exif情報)は、元の画像のままです。ただし、パソコンで見た場合のファイルの更新日は保存した日付になります。

動画クリップを編集する

動画クリップから不要な部分を切り取ることができます(動画クリップのカット(抜き出し))。また、動画クリップをつなぎ合わせて、新しい動画クリップファイルとして保存することができます。(動画クリップのつなぎ合わせ)

動画クリップカット(抜き出し)の操作手順

- カットする位置(①・②)を指定する

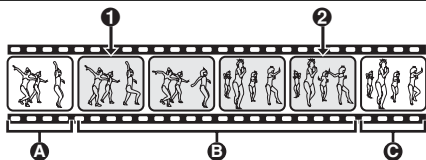

指定した部分を抜き出す

[2種類のカット方法]

- A・Cを削除、B部分を保存する



- Bを削除、A・Cをつないで保存する



- 元の動画クリップはそのまま残ります。(保存時に消去することもできます。)



動画クリップを編集する(つづき)

動画クリップのつなぎ合わせの操作手順

前部分になる動画クリップを指定する



後ろ部分になる(つなぎ合わせる)
動画クリップを指定する



動画クリップをつなぎ合わせる

- 動画クリップのつなぎ合わせができました。 ●●



- 元の動画クリップはそのまま残ります。
(保存時に消去することもできます。)



動画クリップ編集時のご注意

- 動画クリップ編集処理中は、[REC/PLAY]ボタンを押さないでください。
[REC/PLAY]ボタンを押すと、編集処理が正常に終了しないばかりではなく、編集元の画像まで消えてしまうことがあります。
- 動画クリップが増えて、カードの空き容量がなくなると、編集はできなくなります。このような時は、不要なファイルを消去[P76]するか、編集時に上書き保存[P118・120]を行ってください。

動画クリップカット(抜き出し)

1 抜き出しをする動画クリップを表示する

2 ノーマルモード再生メニューを出し [P39]、
[動画編集] を選んで SET ボタンを押す



3 [カット] を選び、SET ボタンを押す

- カット画面が出ます。



再生

動画クリップを編集する

動画クリップを編集する(つづき)

4 動画クリップの開始位置を指定する

- 以下の操作で動画クリップが始まるコマを表示してください。
- 再生しておおよその位置を表示し、一時停止をしてからコマ送りで開始位置を指定してください。一時停止した位置が、動画クリップの開始位置になります。
- 動画クリップの先頭から始まるように抜き出す場合は、操作⑤に進んでください。

<操作方法>

再生する：一時停止中に方向ボタンの[▶]を約2秒間押しと順方向、[◀]を押すと逆方向に再生します。

一時停止する：再生中にSETボタンを押してください。

倍速再生する：再生中に方向ボタンの[◀]/[▶]を押すと、再生速度を変えることができます。

コマ送りする：一時停止中に方向ボタンの[▶]を押すと順方向、[◀]を押すと逆方向にコマ送りします。

5 方向ボタンの [T/🔍] を押す

- 動画クリップの終了位置を指定する画面が出ます。
- 開始位置を指定した操作と同じ操作をして、終了位置を指定してください。

<前部分と後部分をつなぐ場合は>

- ①方向ボタンの[W/🔍]を押す
 - 方向ボタンの[W/🔍]を押すたびに、削除する部分が変わります。
- ②後部分の開始位置を指定する

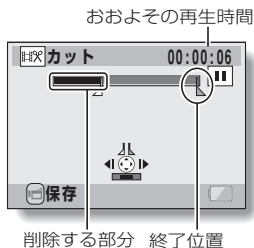

6 [〇] ボタンを押す

- 抜き出し後の動画クリップを新しいファイルとして保存するか、元のファイルを削除して抜き出し後の動画クリップだけを保存するかを選ぶ画面が出ます。

[新規保存]：抜き出し後の動画クリップを新しいファイルとして保存します。

[上書き保存]：元のファイルを削除して抜き出し後の動画クリップだけを保存します。

[再生確認]：動画ファイルを抜き出した後の状態で再生します。

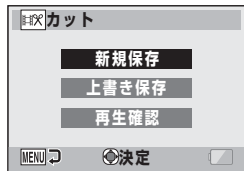

7 保存方法を選び、SET ボタンを押す

- 編集を開始します。
- 編集が終わると、ノーマルモード再生メニューに戻ります。



ヒント

- 元の動画クリップにプロテクトをかけている場合は、操作 7 で [上書き保存] を選んで SET ボタンを押しても、元の動画クリップを消去しません。消去するときは、操作の前にプロテクトを解除してください [P109]。
- 「カード残量がありません」というメッセージが出た場合は、不要なファイルを削除してください。



注意!

電池残量に注意してください

- 長時間撮影した動画クリップ編集では、大きなサイズのファイルを処理するため、処理時間が長くなります。カメラで動画クリップを編集する時は、処理中に電池がなくならないよう、十分に充電した電池を装着するか、ACアダプター(別売)を接続してください。
- 長時間撮影した動画クリップの編集は、パソコンで行うことをおすすめします。

動画クリップを編集する(つづき)

動画クリップのつなぎ合わせ



- 異なる動画モードで撮影した動画クリップは、つなぎ合わせるできません。

- 1 ノーマルモード再生メニューを出し [P39]、[動画編集]を選んでSET ボタンを押す

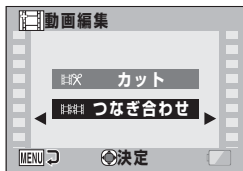

- 2 [つなぎ合わせ]を選び、SET ボタンを押す

- 動画クリップの6画面マルチ再生画面になります。



3 つなぎ合わせる動画クリップにオレンジの枠を合わせ、SET ボタンを押す

- つなぎ合わせを指定した動画クリップには、番号が付きます。
- 最大9個の動画クリップを選択することができます。
- 指定を解除する場合は、指定済みの動画クリップを選んでSETボタンを押してください。



4 [] ボタンを押す

- つなぎ合わせ後の動画クリップを新しいファイルとして保存するか、元のファイルを削除してつなぎ合わせ後の動画クリップだけを保存するかを選ぶ画面が出ます。

[新規保存]：つなぎ合わせ後の動画クリップを新しいファイルとして保存します。

[上書き保存]：元のファイルを削除してつなぎ合わせ後の動画クリップだけを保存します。

[再生確認]：動画ファイルをつなぎ合わせた後の状態で再生します。

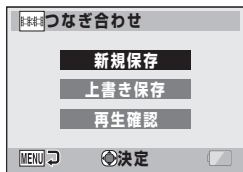

動画クリップを編集する(つづき)

5 保存方法を選び、SET ボタンを押す

- 編集を開始します。
- 編集が終わると、ノーマルモード再生メニューに戻ります。



ヒント

- 編集後のファイルサイズが4GBを超えた場合は、新規保存も上書き保存もできません。



注意!

電池残量に注意してください

- 長時間撮影した動画クリップ編集では、大きなサイズのファイルを処理するため、処理時間が長くなります。カメラで動画クリップを編集する時は、処理中に電池がなくならないよう、十分に充電した電池を装着するか、ACアダプター(別売)を接続してください。
- 長時間撮影した動画クリップの編集は、パソコンで行うことをおすすめします。

プリントを予約する

静止画は、プリンタで印刷することはもちろん、従来の写真のようにデジタルプリント取扱店でプリントができます。またこのカメラは DPOF 規格を採用しており、プリントする枚数や日付けプリントの有無、さらにインデックスプリントを予約することもできます。

プリント予約画面を出す

- 1 ノーマルモード再生メニューを出し [P39]、
[プリント予約] を選んで SET ボタンを押す

[すべての画像] :

すべての画像にプリントの予約を行います。

[1枚ごと] :

画像1枚ごとにプリントの予約を行います。

[インデックス] :

すべての静止画を小さな画像で一覧表示用としてプリントします。

[全指定取消し] :

プリント指定の内容をすべて取り消します。プリントを予約していない場合は選べません。

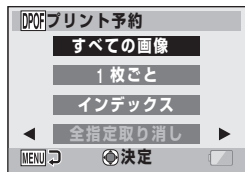

再生

プリントを予約する

プリントを予約する(つづき)



ヒント

動画クリップの1コマは

- 動画クリップの画像をプリンタで印刷したりプリントサービスに出す場合は、静止画として画像を抜き出してから[P73]プリントの予約をしてください。

DPOF規格について

- DPOFは、プリントオーダー規格の1つです。カメラでプリント内容を予約することで、効率よくプリントができます。DPOF規格に対応したプリンタにカメラを直接つないで印刷することもできます。またプリント予約をすると、予約画像印刷[P171]で一度に印刷することもできます。

プリントの仕上がりについて

- 回転表示[P110]した画像は、元の画像の状態ですべてプリントします。
- プrintの仕上がりは、プリントサービスやプリンタの仕様によって異なります。

日付・プリント枚数を予約する

1 画像ごとに個別に予約する方法(1枚ごと)と、すべての画像に同じ予約をする方法(すべての画像)があります。

1 プリント予約画面を出す [P122]

2 [すべての画像]または [1枚ごと]を選ぶ

[すべての画像] :

すべての画像に、同じプリント予約をします。

[1枚ごと] :

表示している画像にプリント予約をします。

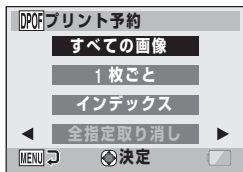

3 SET ボタンを押す

- 日付・プリント枚数予約画面が出ます。
- [1枚ごと]を選んだ場合は方向ボタンの[◀]/[▶]を押して、プリント予約をする画像を表示してください。
- 日付・プリント枚数予約画面には、表示中の画像のプリント予約が出ます。方向ボタンの[◀]/[▶]を押すと、各画像のプリント予約が確認できます。

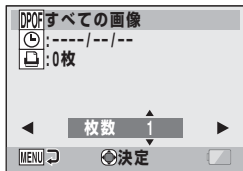

予約内容

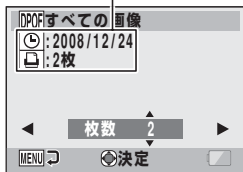

<予約済みの場合>

プリントを予約する(つづき)

4 日付プリントまたはプリント枚数を予約する

<プリント枚数を予約する>

- 方向ボタンの[T/↖]/[W/↗]を押す
☑を押す
 - ・ 枚数表示が変わります。
 - ・ 希望の枚数を表示してください。
- SETボタンを押す
 - ・ 印刷枚数を確定します。

<日付プリントを予約する>

- 印刷枚数を確定した画面で、[MENU]ボタンを押す
 - ・ 日付印刷の確認画面が出ます。
 - [はい] : 日付を印刷します。
 - [いいえ] : 日付を印刷しません。
- 方向ボタンの[T/↖]/[W/↗]を押す、☑を押す、日付印刷を設定する

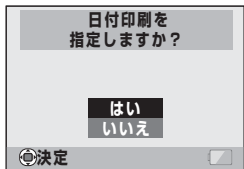
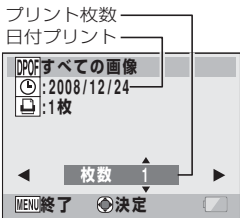

5 SET ボタンを押す

- プリント枚数および日付プリントを予約しました。

インデックスプリントをする

一覧表示用として、小さな画像をたくさん印刷することを「インデックスプリント」といいます。撮影した画像の一覧を作成する場合に便利です。

1 プリント予約画面を出す [P122]

2 [インデックス]を選ぶ

3 SET ボタンを押す

- インデックスプリント画面が出ます。

[指定]：インデックスプリント予約をします。

[戻る]：予約を中止して、プリント予約画面に戻ります。

4 [指定]を選び、SET ボタンを押す

- インデックスプリントの予約をし、プリント予約画面に戻ります。

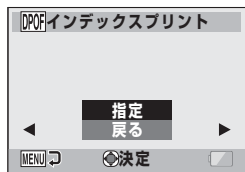

再生

プリントを予約する



ヒント

インデックスプリントの予約を解除するには

- 操作 1・2 を行い、操作 3 で[解除]を選んでSETボタンを押してください。

プリントを予約する(つづき)

すべての画像のプリント予約を取り消す

画像のプリント予約をすべて取り消します。

1 プリント予約画面を出す
[P122]

2 [全指定取消し]を選ぶ

3 SET ボタンを押す

- 全指定取消し確認画面が出ます。

[取消し]: すべての画像のプリント予約を取り消します。

[戻る]: プリント予約の取り消しを中止して、プリント予約画面に戻ります。

4 [取消し]を選び、SET ボタンを押す

- すべての画像のプリント予約を取り消して、プリント予約画面に戻ります。

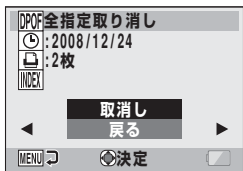

ファイルをコピーする

記録した画像や音声をカメラの内蔵メモリからカードへ、カードから内蔵メモリへとコピーすることができます。

1 カメラにカードをセットする [P30]

2 ノーマルモード再生メニューを出す [P39]

3 [コピー] を選び、SET ボタンを押す

- ファイルをコピーする画面が出ます。

4 コピー方向を選ぶ

[内蔵メモリ→カード]：
内蔵メモリの画像データをカードへコピーします。

[カード→内蔵メモリ]：
カードの画像データを内蔵メモリへコピーします。

※カードを装着していないと、コピーすることができません。

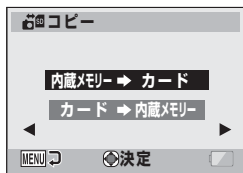

再生

ファイルをコピーする

ファイルをコピーする(つづき)

5 SET ボタンを押す

- コピーのしかたを選ぶ画面が出ます。
- 画面の背景には、コピー元の画像が出ます。

[1ファイルコピー]: データを1つつコピーします。

[全ファイルコピー]: コピー元のデータをすべてコピー先へコピーします。

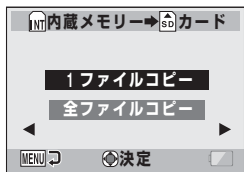

6 コピーのしかたを選ぶ

<[1ファイルコピー]を選ぶ場合>

- ①方向ボタンの[◀]/[▶]を押して、コピーするデータを表示する
- ②方向ボタンの[T/🔍]/[W/🔍]を押して、[1ファイルコピー]を選ぶ

<[全ファイルコピー]を選ぶ場合>

- ①方向ボタンの[T/🔍]/[W/🔍]を押して、[全ファイルコピー]を選ぶ

7 SET ボタンを押す

- コピーを実行します。

ファイル情報を表示する

カメラで記録したファイルの情報を表示(インフォ画面)することができます。

1 情報を表示するファイルをモニターに出す

2 [MENU] ボタンを約 1 秒以上押す

- インフォ画面が出ます。
- インフォ画面は、再度 [MENU] ボタンを押すと消えます。

- ① 動画モードの設定
- ② 画像または音声番号
- ③ プロテクトの設定
- ④ ファイルサイズ
- ⑤ 撮影または録音時間
- ⑥ 露出補正の設定
- ⑦ 絞り値
- ⑧ シャッタースピード
- ⑨ 電池残量表示
- ⑩ 撮影年月日、時刻
- ⑪ 静止画モードの設定
- ⑫ ISO感度の設定

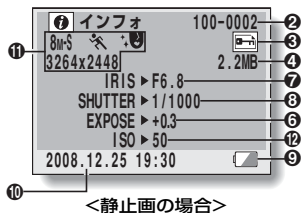
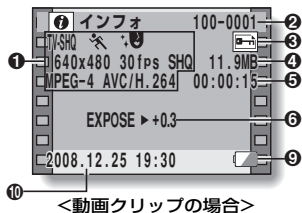

再生

ファイル情報を表示する

オプション設定メニューを表示する

カメラの設定は、オプション設定メニューで行ないます。

1 動作モードをノーマルモードにする [P38]

2 [MENU] ボタンを押して、メニュー画面を出す

3 オプションタブ(1～3)を選び、SET ボタンを押す

- オプション設定メニューが出ます



オプションタブ



設定画面の出しかた

4 方向ボタンの [T/○]/[W/■] を押して設定したい項目を選び、SET ボタンを押す

- 選んだ項目の設定画面が出ます。
- [MENU] ボタンを押すと、メニュー画面に戻ります。

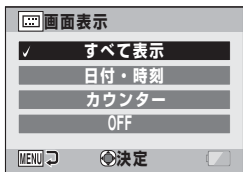

画面表示を設定する

再生画面に表示する情報を設定します。

1 オプション設定メニュー
[] を出す [P131]

2 [画面表示] を選び、
SET ボタンを押す

[すべて表示]：撮影年月日および再生時間（動画クリップ時）を表示します。

[日付・時刻]：撮影年月日を表示します。

[カウンター]：動画クリップ再生時の再生時間を表示します。

[OFF]：撮影年月日および再生時間を表示しません。

3 目的の設定を選び、SET
ボタンを押す

- 画面表示を設定しました。



オープニング画面を設定する

撮影モードでカメラの電源を入れた直後に液晶モニターに出る画面をオープニング画面といい、この画面を設定します。

1 オプション設定メニュー [1] を出す [P131]

2 [オープニング画面] を 選び、SET ボタンを押す

[日付・時刻] : カメラで設定している日付時刻を出します。

[Xacti] : Xactiロゴを表示します。

[ペンギン] : キャラクター(ペンギン)を表示します。

[OFF] : オープニング画面を出しません。

3 目的の設定を選び、SET ボタンを押す

- オープニング画面を設定しました。



操作音を設定する

カメラの起動/終了時に鳴る音や音声ガイド、カメラの [📷] ボタン、SET ボタンや [MENU] ボタンなど)を押した時に
出る操作音(確認音)や音量が設定できます。

1 オプション設定メニュー [🔧 1] を出す [P131]

2 [操作音] を選び、SET ボタンを押す

- [すべてOFF]を選んでSET ボタンを押すと、すべての音を出しません。
- [MENU]ボタンを押すと、オプション画面に戻ります。

[起動/終了]：カメラの電源を ON/OFFした時に出る音です。

[シャッター]：[📷] ボタンを押した時に出る音です。

[キー操作]：カメラのボタン (SETボタン、[MENU]ボタンなど)を押した時に出る音です。

[音声ガイド]：カメラの操作を音声でお知らせする機能です。

[操作音量]：操作音の音量を設定します。

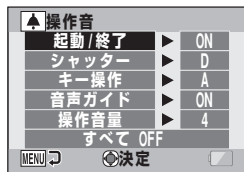

操作音を設定する(つづき)

3 方向ボタンの [T/🔍]/[W/🔍] を押して、設定する項目を選び、SET ボタンを押す

- 操作音選択画面が出ます。

< [起動/終了][音声ガイド]を選んだ場合 >

- ・ 起動/終了音または音声ガイドを鳴らすか鳴らさないかを選ぶ画面が出ます。
- ・ 方向ボタンの [T/🔍]/[W/🔍] を押してどちらかを選び、SET ボタンを押してください。
[ON] : 音が鳴ります。 [OFF] : 音が鳴りません。

< [シャッター][キー操作]を選んだ場合 >

- ・ 操作音を選ぶ画面が出ます。
- ・ AからHの8種類の音があります。
- ・ 方向ボタンの [▶] を押すと、選んでいる操作音を聞くことができます。
- ・ [OFF] を選ぶと、操作音は鳴りません。
- ・ 方向ボタンの [T/🔍]/[W/🔍] を押して操作音を選び、SET ボタンを押してください。

< [操作音量]を選んだ場合 >

- ・ 操作音量を選ぶ画面が出ます。
- ・ 操作音量は、1(最小)から7(最大)までの範囲で選べます。
- ・ 方向ボタンの [T/🔍]/[W/🔍] を押して音量を選び、SET ボタンを押してください。

4 [MENU] ボタンを押す

- 操作音を設定しました。



ヒント

- [MENU] ボタンを押した状態で電源を入れると、操作音のON/OFF画面が出ます。操作音を出したくない場所で操作音を消す場合に便利です。

ポストビュー表示を設定する

[] ボタンを押した後、撮影した画像がモニターに出る(ポストビュー)時間を設定します。

1 オプション設定メニュー
[ 1] を出す [P131]

2 [ポストビュー] を選び、
SET ボタンを押す

[1秒]：ポストビューを1秒間
出します。

[2秒]：ポストビューを2秒間
出します。

[OFF]：ポストビューを出しま
せん。

3 目的の設定を選び、SET
ボタンを押す

- ポストビューを設定しました。

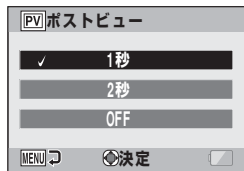

方向ボタンに機能を割り当てる

撮影画面表示状態で、方向ボタンの[◀]/[▶]を押した時の機能(ショートカット機能)を割り当てます。

1 オプション設定メニュー [1] を出す [P131]

2 [ショートカット]を選び、SET ボタンを押す

●ショートカット画面が出ます。

[◂]: 方向ボタンの[◀]を押した時の機能を割り当てます。

[◃]: 方向ボタンの[▶]を押した時の機能を割り当てます。

[おすすめ設定]: 一般的な機能を自動的に割り当てます。

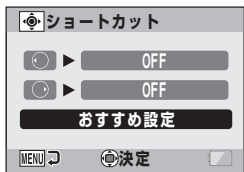

3 機能を割り当てるボタンを選び、SET ボタンを押す

●ボタンに割り当てる機能を選ぶ画面が出ます。

[OFF]: ショートカット機能を割り当てません。

[AF ロック]: フォーカスをロック[P56]します。

[AE ロック]: 露出を固定します。

[フォーカス]: フォーカスレンジを設定します[P96] (MF を除く)。

[フラッシュ]: フラッシュ動作を設定します[P64]。

[露出補正]: 露出を補正します[P106]。



< [◂] を選んだ場合 >

- [**ISO** ISO感度] : ISO感度を設定します[P100]。
- [**🕒** セルフタイマー] : セルフタイマーを設定します[P91]。
- [**ℹ** 情報表示] : 撮影設定の情報を表示します。

4 方向ボタンの [T/🔍]/[W/📷] を押す

- ボタンに割り当てる機能を表示してください。



5 SET ボタンを押す

- ボタンに機能を割り当て、ショートカット画面に戻ります。
- 他のボタンに機能を割り当てる場合は、操作 **3** ~ **5** を繰り返してください。

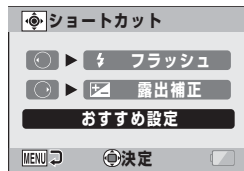

< [おすすめ設定] の場合 >

6 [MENU] ボタンを押す

- ショートカット設定の確認画面が出た後、OPTION MENUに戻ります。
- ショートカットを設定しました。

< ショートカットの設定を確認するには >

- 操作 **2** の画面で [MENU] ボタンを押すと、ショートカット設定の確認画面が出ます。

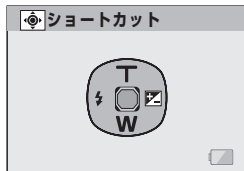

ノイズリダクション機能を設定する

動画クリップや静止画撮影時の画像ノイズ、録音時の風などによる音声ノイズを軽減する機能を設定します。

1 オプション設定メニュー [2] を出す [P131]

2 [ノイズリダクション] を選び、SET ボタンを押す

[動画NR] :

動画クリップ撮影時の画像ノイズを軽減する機能をON/OFFします。

[静止画NR] : 静止画撮影時の画像ノイズを軽減する機能をON/OFFします。

[音声ウィンドNR] : 動画クリップ撮影/録音時の風による音声ノイズを軽減する機能をON/OFFします。



3 設定する機能を選び、SET ボタンを押す

- ON/OFFを設定する画面が出ます。

[ON] : ノイズを軽減します。

[OFF] : ノイズを軽減しません。

4 方向ボタンの [T/〇] / [W/田] を押し、設定を選んで SET ボタンを押す

- ノイズリダクションの設定ができました。

画質を調整する

カメラが撮影する時の画質を調整します。

1 オプション設定メニュー
[2] を出す [P131]

2 [画質調整] を選び、
SET ボタンを押す

[ノーマル] :
通常の画質で撮影します。

[ビビッド] :
彩度を上げて撮影します。

[ソフト] :
シャープネスを弱くしてソフト
に撮影します。

[ソフトビビッド] :
シャープネスを弱くしてソフト
にし、彩度を上げて撮影しま
す。

3 目的の設定を選び、SET
ボタンを押す

- 画質の調整を設定しました。



フリッカー軽減機能を設定する

フリッカーとは、蛍光灯の下で動画クリップ撮影をしたときに発生する画面のちらつきのことで、このカメラはこのちらつきを抑えるフリッカー軽減機能を搭載しています。

1 オプション設定メニュー [2] を出す [P131]

2 [フリッカー軽減] を選 び、SET ボタンを押す

[ON] : フリッカー軽減機能を
ONにします。

[OFF] : フリッカー軽減機能を
OFFにします。

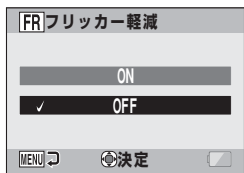

3 目的の設定を選び、SET ボタンを押す

- フリッカー軽減機能の設定が
できました。



ヒント

- よく晴れた屋外でフリッカー軽減機能を使うと、ハレーション(強い光が当たった部分の周囲が白くぼやけて写る現象)を起こす場合があります。
- フリッカー軽減機能[ON]設定時、動画クリップ撮影でのシャッタースピードは1/100秒になります。

モニターの明るさを設定する

カメラのモニターの明るさを設定します。周囲の明るさによって、モニターの表示が見づらい場合は、モニターの明るさを設定してください。

1 オプション設定メニュー
[2] を出す [P131]

2 [モニター明るさ] を選
び、SET ボタンを押す

3 方向ボタンの [◀]/[▶]
を押して、明るさを設定
し、SET ボタンを押す

- モニターの明るさを設定しまし
た。



ヒント

- 撮影画面で[MENU]ボタンを約1秒以上押すと、操作 **2** の画面が出てモニターの明るさを設定することができます。

TV方式を設定する

カメラの[USB/AV] 端子から出力する映像信号の方式を設定します。

1 オプション設定メニュー [2] を出す [P131]

2 [TV方式] を選び、SET ボタンを押す

- TV方式画面が出ます。

[NTSC] : NTSC方式の映像信号を出力します(日本・北米など)。

[PAL] : PAL方式の映像信号を出力します(ヨーロッパなど)。



3 目的の設定を選び、SET ボタンを押す

- TV方式を設定しました。



ヒント

画像がテレビに映らない？

- TV方式の設定が、接続する機器の信号方式に合っていないと、テレビで画像を見ることができません。

[PAL]に設定し、付属の専用AV接続ケーブルを接続[P155]した場合の表示について

撮影する時：モニターにのみ画像が出ます。テレビには画像が出ません。
再生する時：テレビにのみ画像が出ます。モニターには画像が出ません。

パワーセーブ機能を設定する

このカメラには、カメラを使用しない時に電池の消耗をおさえたり電源の切り忘れを防ぐため、操作しない状態が続くと自動的に省電力状態になるパワーセーブ機能があります。パワーセーブ状態になるまでの時間(待機時間)を設定することができます。

1 オプション設定メニュー [3] を出す [P131]

2 [パワーセーブ] を選び、 SET ボタンを押す

[撮影] : 電池を使った撮影モードでの待機時間を設定します。

[再生] : 電池を使った再生モードでの待機時間を設定します。

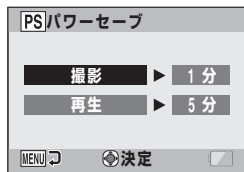

パワーセーブ機能を設定する(つづき)

3 設定する項目を選び、 SET ボタンを押す

- 待機時間の設定画面が出ます。

4 方向ボタンの [T/🔍] / [W/🔍] を押し、待機 時間を設定する

方向ボタンの [T/🔍] を押す：
待機時間が長くなります。

方向ボタンの [[W/🔍]] を押す：
待機時間が短くなります。

5 SET ボタンを押す

6 [MENU] ボタンを押す

- 待機時間を設定しました。

ファイルNo.メモリを設定する

初期化したカードを使うと、撮影した画像のファイル名(画像番号)は自動的に0001から始まります。再度初期化したり、別の初期化したカードを使うと、ファイル名は再び0001から始まります。これはファイルNo.メモリ機能が切[OFF]になっているためですが、この場合複数のカードに同じファイル名が存在することになり、パソコンに保存する時など、誤って上書きしてしまう可能性があります。ファイルNo.メモリ機能を入[ON]にすると、カードを初期化したり交換しても、ファイル名の番号を継続して付けることができます。

〈ファイルNo.メモリ機能 切[OFF]〉

	ファイル名(画像番号)
カードA	0001、0002……0012、0013

カード交換

カードB	0001、0002……0012、0013
------	----------------------

〈ファイルNo.メモリ機能 入[ON]〉

	ファイル名(画像番号)
カードA	0001、0002……0012、0013

カード交換

カードB	0014、0015……0025、0026
------	----------------------

ファイルNo.メモリを設定する (つづき)

- 交換したカードに画像が残っていた場合、撮影した画像のファイル名は次のようになります。

交換前に撮影した画像番号より小さいファイル名の画像が残っていた：撮影中のファイル名を継続した番号になります。

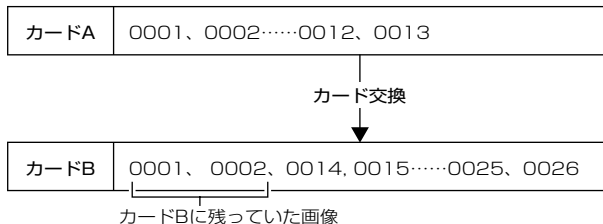

交換前に撮影した画像番号より大きいファイル名の画像が残っていた：最後のファイル名からの連番になります。

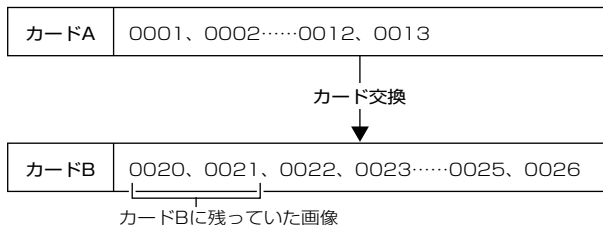

1 オプション設定メニュー [3] を出す [P131]

2 [ファイルNo.メモリ] を選び、SET ボタンを 押す

[ON] :
ファイルNo.メモリ機能を
ONにします。

[OFF] :
ファイルNo.メモリ機能を
OFFにします。



3 目的の設定を選び、SET ボタンを押す

- ファイルNo.メモリ機能を設定しました。



ヒント

- ファイルNo.メモリ機能は、切[OFF]にするまでファイル名が連番となります。撮影の区切りがいたら、切[OFF]に戻すことをおすすめします。

カード・内蔵メモリーをフォーマット(初期化)する

- ・購入後、初めて使うカード
- ・パソコンや他のカメラで初期化したカードは、必ずこのカメラでフォーマット(初期化)してからご使用ください。カードのロックスイッチを「LOCK」の位置にしている場合は、フォーマットできません。ロックスイッチをロック解除の位置にしてから、フォーマットをしてください。

1 オプション設定メニュー [3] を出す [P131]

2 [フォーマット] を選び、 SET ボタンを押す

<カードの場合>

- 初期化の方法を選ぶ画面が出ます。
- 操作 **4** ~ **6** を行ってください。

[フォーマット]:

通常の初期化を行います。

[完全フォーマット]:

物理フォーマットを行います
(カードを装着していなかったり電池残量が少ない場合は、選択できません)。

<内蔵メモリーの場合>

- フォーマットの確認画面が出ます。
- 操作 **4** ・ **5** を行ってください。

3 フォーマットの方法を選び、SET ボタンを押す

- フォーマットの確認画面が出ます。



4 [はい] を選ぶ

5 SET ボタンを押す

- 初期化が始まります。
- 初期化中は、[フォーマット中 電源を切らないでください]表示が出ます。
- 購入時にカメラに内蔵している3つの音声ファイルは、内蔵メモリーをフォーマットすると復活することができます。



注意!

フォーマット中のご注意

- フォーマット中は、カメラの電源を切ったり、カードを取り出したりしないでください。

初期化をすると、ファイルが消えます

- カードをフォーマットすると、カードに記録したファイルは、すべて消えます。プロテクト[P109]したファイルも消えますので、フォーマットをする前に大切なファイルはパソコンのハードディスクなどに保存してください。

カードを廃棄／譲渡するときのご注意(フォーマットをしてもファイルが復元できる?)

- カメラやパソコンの機能によるファイルの削除やフォーマットをしても、カードの管理情報を変更するだけで、ファイルはカードに残ったままで、完全には消去できません。
- フォーマットを行っても、ファイルを復元するソフトを使うと、カード内のファイルを復元できる場合があります。一方、本機で完全フォーマットを行うと、復元ソフトを使ってもファイルの復元ができなくなります。
- カードを廃棄または他人に譲渡する場合は、カード本体を物理的に破壊するか、本機で完全フォーマットを実行するか、市販のファイル消去専用ソフトなどを使ってカード内のファイルを完全に消去することをおすすめします。カード内のファイルは、お客さまの責任において管理してください。



ヒント

フォーマットを中止するには

- 操作 4 で[いいえ]を選び、SETボタンを押してください。

カメラの設定をリセットする

各設定画面で変更した設定を工場出荷時の設定に戻します。

1 オプション設定メニュー [3] を出す [P131]

2 [設定リセット] を選び、 SET ボタンを押す

[リセット]：カメラの設定を工場出荷時の設定に戻します。

[戻る]：カメラの設定を変えず、オプション設定メニューに戻ります。



3 [リセット] を選び、 SET ボタンを押す

- カメラの設定を工場出荷時の設定にします。



ヒント

- 設定をリセットしても、以下の設定は保持します。
日付時刻の設定
TV方式の設定

カードの空き容量をチェックする

カードの空き容量は、撮影可能枚数や撮影可能時間、録音可能時間で確認することができます。1枚のカードに記録できる枚数や時間は、「撮影可能枚数 / 撮影可能時間 / 録音可能時間 [P205]」を参照してください。

撮影可能枚数/時間のチェック

1 撮影モードにする [P37]

- モニターの左上に、撮影可能枚数を表示します。
- モニターの右上に、撮影可能時間を表示します。
- 撮影可能枚数や時間表示は、撮影画質の設定に応じて変わります。

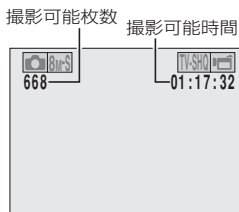

オプション設定

録音可能時間のチェック

1 録音可能状態にする [P84]

- 録音可能時間が出ます。



カードの空き容量をチェックする



ヒント

- 撮影可能枚数または、撮影可能時間表示が[0]になると、撮影ができなくなります。新たに撮影する場合は、別のカードに取り替えるか、パソコンに画像を保存した後、画像を消去[P76]してください。
- 撮影可能枚数または撮影可能時間表示が[0]になっても、画質を変えると[P58・81・82]撮影が可能になる場合があります。

電池残量をチェックする





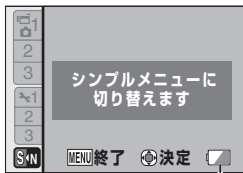

電池を使用している場合は、モニターで電池残量が確認できます。撮影の前には必ずチェックしてください。電池の使用可能時間は204ページを参照してください。

1 撮影メニューまたは再生メニューを出す [P39]

- モニターの右下に、電池残量を示すアイコンが出ます。
- 電池の特性により、低温時には  表示が早い時点で点灯するなど、電池残量を正しく表示することができません。また、周囲の温度や使用状態などにより表示状態が変わるため、残量表示はおよその目安と考えてください。



電池残量表示

電池残量表示	電池の残量
表示なし または 	ほぼいっぱい容量があります。
	容量が少なくなりました。
	もうすぐ撮影や再生ができなくなります。
	撮影時、[]または[]ボタンを押している間点滅すると、撮影はできません。電池を充電してください。



ヒント

- 撮影画像がある場合は、インフォ画面でも電池残量が確認できます[P130]。
- 同じ種類の電池でも、電池の使用可能時間が異なることがあります。
- 電池の消耗は、撮影条件(フラッシュの発光回数、モニターの入/切)や周囲の温度(10℃以下の低温)によっても変わるため、撮影できる枚数は大きく異なります。
- 旅行や結婚式などの大切な撮影や、寒冷地など電池の消耗が速くなる環境で撮影する場合は、予備の電池を用意されることをおすすめします(スキー場など寒い屋外で使用する場合は、電池をポケットに入れるなどして保温したものをご使用ください)。

テレビに接続する

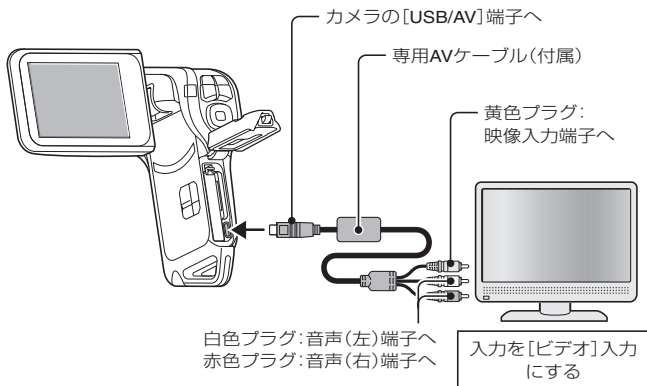

他の機器との接続

テレビに接続する

注意!

ケーブルの抜き差しは、ていねいに

- 接続するときは、プラグの向きとコネクタの形状をよく確認し、まっすぐに接続してください。無理に接続すると、端子を破損するおそれがあります。
- ケーブルを強く引っ張ると、ケーブルやコネクタ部を破損するおそれがあります。

画像をDVDレコーダーにダビングするには

- 接続するDVDレコーダーの取扱説明書の「ダビング」欄を参照してください。

テレビで再生する

- 接続後、テレビの入力をカメラを接続した端子に切り替えてください。
- カメラをテレビにつないだ時は、カメラのモニターの表示が消えます。
- 音声を再生する時も、カメラで再生する時と同じ操作で再生できます。
音声の再生：[P86]
- カメラで再生するときと同じ操作で再生できます。

< 画像表示について >

カメラをテレビに接続すると、カメラの画像はカメラまたはテレビに出ます。

[TV 方式] の設定 [P143]		[NTSC]		[PAL]	
専用 AV 接続ケーブル		接続なし	接続時	接続なし	接続時
撮影モード	カメラの モニター	○	×	○	○
	テレビ	---	○ (視野率 90%)	---	×
再生モード	カメラの モニター	○	×	○	×
	テレビ	---	○ (視野率 90%)	---	○ (視野率 90%)

○：出力あり ×：出力なし

- 撮影または再生中に専用AV接続ケーブルを接続したり取りはずすと、撮影や再生を停止します。

テレビに接続する

テレビで再生する

動作環境

カードリーダーとして使う場合

OS はプリインストールしたモデルに限ります。

Windows

Windows 2000、XP、Vista

Mac OS

Mac OS X 10.3.6 以降

内蔵メモリのファイルにアクセスするには

- ・パソコンに接続する前に、カメラからカードを取りはずしてください。
- ・ボリューム名は、「XACTI_INT」になります。

接続モードを設定する

専用 USB 接続ケーブルで、カメラをパソコンに接続します。

1 パソコンを起動し、付属の専用 USB 接続ケーブルでカメラをパソコンに接続する

- カメラの[USB/AV]端子とパソコンのUSBコネクタを接続します。

2 電源を入れる [P32]

- カメラのモニターにUSB接続画面が出ます。

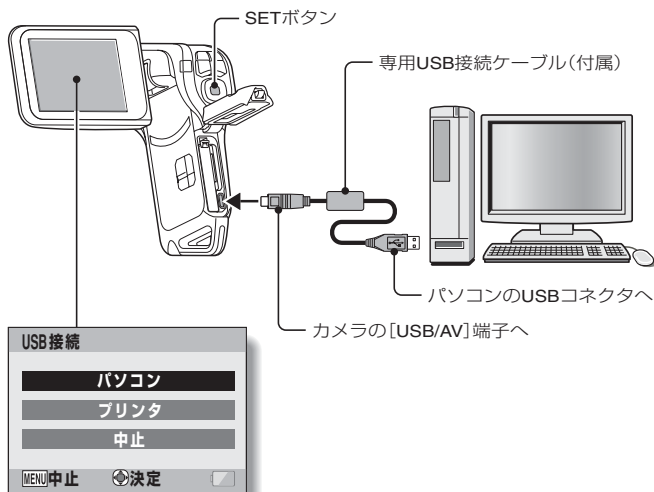

パソコンに接続する

接続モードを設定する

接続モードを設定する(つづき)

3 [パソコン]を選び、SET ボタンを押す

- パソコンの接続モードを選ぶ画面が出ます。

[カードリーダー] :
カメラをパソコンの外部ドライブとして使います。

[MTP] : Windows Vistaを搭載したパソコンにMTP接続をします。

[スクリーンキャプチャー] : パソコンの画面表示をカメラに保存します。

[PCカメラ] : カメラをPCカメラとして使います。

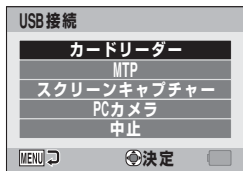

4 目的の接続モードを選び、SET ボタンを押す

注意!

ケーブルの抜き差しは、ていねいに

- 接続するときには、プラグの向きとコネクタの形状をよく確認し、まっすぐに接続してください。無理に接続すると、端子を破損するおそれがあります。
- ケーブルを強く引っ張ると、ケーブルやコネクタ部を破損するおそれがあります。
- 専用USB接続ケーブルは、パソコンのUSBコネクタに接続してください。モニターやキーボードのUSBコネクタ、USBハブには接続しないでください。ドライバソフトウェアをインストールする時は、特にご注意ください。ドライバソフトウェアが正常にインストールできない場合があります。

双方向のファイルのやり取りはしないでください

- カードリーダーモードでカメラからパソコンにファイルをコピーしている最中に、パソコンのファイルをカメラへコピーするような操作は行わないでください。

カードリーダーとして使う

Windows Vista/XP

カメラの接続

1 カードリーダーモードにする [P158]

- タスクトレイに[新しいハードウェアが見つかりました]というメッセージが出て、カメラをドライブとして認識します。
- カードをディスクとして認識(マウント)し、[マイコンピュータ]に[XACTI(E:)]アイコンが出ます。
※ドライブ名(E:)は、お使いのパソコンの環境によって異なります。

2 Windowsが実行する動作を選ぶ

- 自動的に[XACTI(E:)]ウィンドウが出た場合は、ウィンドウから目的の操作を選んでください。

カメラの取りはずし

注意!

- カメラの取りはずしは、必ず以下の操作で行ってください。この操作を行わずに取りはずすと、パソコンが誤動作したり、カードのファイルが破損する場合があります。

1 タスクトレイの [ハードウェアの安全な取り外し] アイコンを左クリックする

- パソコンのUSBコネクタに接続している機器の一覧が出ます。

<Windows Vistaの場合>

- ウィンドウを閉じてください。

2 カメラのドライブ(E:)を左クリックする

- カメラを取りはずすことができる状態になります。
※ドライブ名(E:)は、お使いのパソコンの環境によって異なります。

パソコンに接続する

カードリーダーとして使う

カードリーダーとして使う (つづき)

Windows 2000

カメラの接続

1 カードリーダーモードにする [P158]

- パソコンのモニターにWindowsのCD-ROMの装着を促すメッセージが出た場合は、メッセージに従ってドライバをインストールしてください。
- カメラをドライブとして認識し、[マイコンピュータ]に[リムーバブルディスク(E:)]アイコンが出ます。
※ドライブ名(E:)は、お使いのパソコンの環境によって異なります。
- カメラに装着したカードをドライブとして認識(マウント)します。
- [マイコンピュータ]の[リムーバブルディスク(E:)]アイコンをダブルクリックすると、他のドライブのメディアと同様、カメラに装着したカード内のファイルを操作することができます。

カメラの取りはずし



- カメラの取りはずしは、必ず以下の操作で行ってください。この操作を行わずに取りはずすと、パソコンが誤動作したり、カードのファイルが破損する場合があります。

1 タスクトレイの[ハードウェアの取り外しまたは取り出し]アイコンを左クリックする

- パソコンのUSBコネクタに接続している機器の一覧が出ます。

2 カメラのドライブ(E:)を左クリックする

- ※ドライブ名(E:)は、お使いのパソコンの環境によって異なります。
- [ハードウェアの取り外し]ダイアログボックスが出ます。

3 [OK] ボタンをクリックする

- カメラを取りはずすことができる状態になります。

Mac OS X

カメラの接続

1 カードリーダーモードにする [P158]

- カメラをドライブとして認識し、デスクトップに[XACTI]アイコンが出ます。
- [XACTI]アイコンをダブルクリックすると、他のドライブのメディアと同様、カメラ内のファイルを操作することができます。

カメラの取りはずし

! 注意!

- カメラの取りはずしは、必ず以下の操作で行ってください。この操作を行わずに取りはずすと、パソコンが誤動作したり、カメラ内のファイルが破損する場合があります。

1 デスクトップのカメラを示す[XACTI]アイコンを[ごみ箱]にドラッグアンドドロップする

- デスクトップから[XACTI]アイコンが消えます。
- カメラを取りはずすことができる状態になります。

! 注意!

Mac OS XのClassic環境でお使いの場合

- カメラ内のファイルを直接読み書きすることはできません。ファイルはいったんハードディスクに保存してください。

カードの内容について

カードのディレクトリ構造

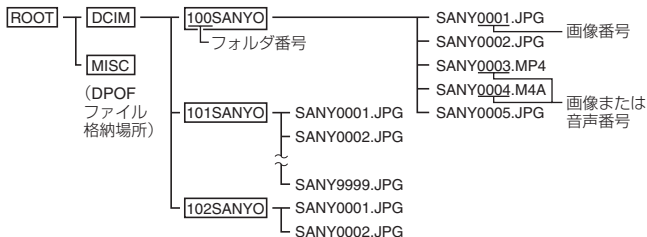

※100SANYOフォルダ内には、9999枚までのファイルを保存し、さらに撮影/録音すると、新たに101SANYOフォルダを作り、この中に保存します。
フォルダ番号は順次102SANYO、103SANYO・・・となります。

記録ファイルの形式

記録するファイルの形式および、ファイル名を付ける規則は以下のようになります。

ファイルの種類	ファイル形式	ファイル名命名規則
静止画ファイル	JPEG	SANYで始まる。拡張子は「.JPG」。 SANY****.JPG
動画クリップファイル	MPEG-4	SANYで始まる。拡張子は「.MP4」 SANY****.MP4
音声ファイル	MPEG-4 Audio (AAC圧縮)	SANYで始まる。拡張子は「.M4A」。 SANY****.M4A

*記録した順に続き番号が入る

カードリーダーとして使う場合の注意

- カメラ内のファイルおよびフォルダに変更を加える操作は、行わないでください。カメラがファイルを認識できなくなる場合があります。変更を加える場合は、パソコンのハードディスクにコピーしたものを使用してください。
- パソコン上でフォーマットしたカードは、カメラでは使用できません。カメラで使用するカードは、カメラ本体でフォーマットを行ってください。



ヒント

ボリューム名について

- このカメラでフォーマットしたカードの場合は[XACTI]になります。パソコンなどでフォーマットしたカードの場合は[リムーバブルディスク]になります。

カメラで撮影した動画クリップファイルについて

- Apple社のQuickTimeを使用して、パソコンで再生することができます。その他のISO標準MPEG-4 AVC/H.264(AACオーディオ)対応ソフトウェアで再生できる場合があります。QuickTimeは、以下のホームページで入手してください。
<http://www.apple.com/jp/quicktime/>

< 動画クリップファイル再生の動作環境 >

	Windows	Mac OS
OS*	Windows XP Windows Vista	MacOS X 10.3.6以降
CPU	Pentium D 以上	PowerPC G5 2.0GHz以上
メモリ	512MB (Windows Vistaの場合、 1GB)以上	512MB以上
ビデオメモリ	64MB(推奨 256MB)以上	64MB以上

*OSはプリインストールしたモデルに限ります。

カメラで録音した音声ファイルについて

- 音声ファイルの拡張子(.M4A)を[.MP4]に変えると、ISO標準MPEG-4(AACオーディオ)対応ソフトウェアで再生できる場合があります。

カード入れ替え時のファイル名について

- ファイルNo.メモリ機能を入[ON]に設定すると、カードを入れ替えてもフォルダ番号とファイル名は、前に装着していたカードの続きを付与します[P146]。

PCカメラとして使う

Windows XP または Windows Vista を搭載したパソコンでは、このカメラを PC カメラとして使うことができます。

Windows XPの場合

以下のアップデートを実行してください。

- WindowsXP を SP2 にする
WindowsXP SP2 をインストールしてください。
- Windows messenger 5.0 以降をインストールする
Windows messenger 5.0 以降をダウンロードし、インストールしてください。
※アップデートについての詳細は、下記のホームページで紹介しています。
<http://www.sanyo-dsc.com/dsc/support.html>
- MSN messenger を使う場合は、MSN messenger 7.0 以降をインストールしてください。



注意!

- PCカメラ機能が使えるのは、Windows XPまたはWindows Vistaをブ
リインストールしたパソコンのみです。
- PCカメラでは、ズームはできません。また、撮影・配信できるのは画像
のみです。音声を記録・配信することはできません。
- PCカメラ時、カメラは1秒間に最大15フレームの撮影ができますが、通信
回線の状態やパソコンの処理速度によってはこれを下回る場合があります。

PCカメラとして使うには

- 1 PC カメラモードにする [P158]

PictBridge モードにする

このカメラはPictBridgeに対応しています。このカメラはPictBridge対応プリンタに直接接続し、カメラのモニターで写真選択や印刷開始を指定することができます (PictBridge印刷)。

専用 USB 接続ケーブルで、カメラをプリンタに接続します。

印刷の準備

1 プリンタの電源を入れ、付属の専用 USB 接続ケーブルでカメラをプリンタに接続する

- カメラの[USB/AV]端子とプリンタのUSBコネクタを接続します。

2 電源を入れる [P32]

- カメラのモニターにUSB接続画面が出ます。

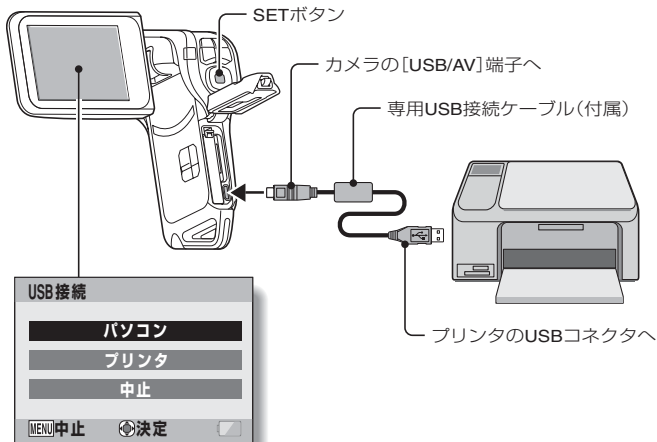

プリンタに接続する

PictBridge モードにする

PictBridgeモードにする(つづき)

3 [プリンタ]を選び、SET ボタンを押す

4 PictBridge印刷モードになる

- PictBridge印刷モードになり、PictBridgeメニューが出ます。



注意!

ケーブルの抜き差しは、ていねいに

- 接続するときは、プラグの向きとコネクタの形状をよく確認し、まっすぐに接続してください。無理に接続すると、端子を破損するおそれがあります。
- ケーブルを強く引っ張ると、ケーブルやコネクタ部を破損するおそれがあります。

プリンタ接続時の注意

- 接続している状態でプリンタの電源を切ると、カメラが正常に動作しなくなる場合があります。カメラが正常に動作しなくなった場合は専用USB接続ケーブルを抜き、カメラの電源を切って、再度接続を行ってください。
- PictBridge印刷中での操作は、ボタン操作に対する反応が遅くなります。
- 電池を使って印刷をする場合は、電池残量が十分あることを確認してください。

印刷する

選択画像印刷

静止画を選んで印刷します。

1 印刷の準備をする [P166]

2 選択画像印刷アイコン を選び、SET ボタンを押す

- 印刷画像の選択画面が出ます。

3 方向ボタンの []/[] を押す

- 印刷する画像を表示してください。

4 印刷枚数を設定する

- ① 方向ボタンの []/[] を押して [枚数] を選び、SET ボタンを押す
- ② 方向ボタンの []/[] / []/[] を押して、印刷枚数を設定する
- ③ SET ボタンを押す
 - [印刷] を選んだ状態になります。

5 SET ボタンを押す

- 印刷を開始します。



ヒント

印刷を中止するには

- ① 印刷中に方向ボタンの []/[] を押す
 - 印刷中止の確認画面が出ます。
- ② [はい] を選び、SET ボタンを押す
 - [戻る] を選んで SET ボタンを押すと、印刷を続行します。

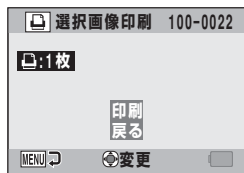
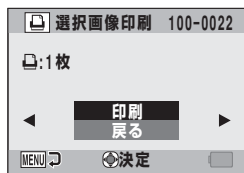

プリンタに接続する

印刷する

印刷する(つづき)

全画像印刷

カード内の画像をすべて印刷します。

1 印刷の準備をする [P166]

2 全画像印刷アイコン **ALL** を選び、SET ボタンを押す

- 全画像印刷画面が出ます。



3 [印刷] を選び、SET ボタンを押す

- 印刷を開始します。

他の機器との接続

印刷する



注意!

静止画が1000枚以上ある場合は印刷できません

- 不要な画像を消去してから印刷してください。

インデックス印刷

カード内のすべての静止画を小さく一覧印刷します。

1 印刷の準備をする [P166]

2 インデックス印刷アイコン [INDEX] を選び、SET ボタンを押す

- インデックス印刷画面が出ます。

3 [印刷] を選び、SET ボタンを押す

- 印刷を開始します。

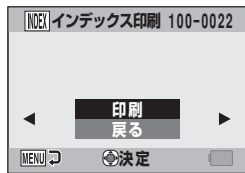

プリンタに接続する

印刷する

印刷する(つづき)

予約画像印刷

プリントの予約をした静止画を印刷します。

1 プリントの予約 [P122] をし、印刷の準備をする [P166]

2 予約画像印刷アイコン  を選び、SET ボタンを押す

- 予約画像印刷画面が出ます。

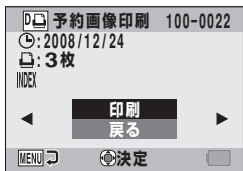

3 [印刷]を選び、SET ボタンを押す

- 印刷を開始します。
- SETボタンを押してから印刷を開始するまで、約1分ほどかかります。

他の機器との接続

印刷する



ヒント

- 操作 **2** で、方向ボタンの[◀]/[▶]を押すと、印刷する画像とプリントの予約内容を確認することができます。



注意!

- DPOFにプリンタが対応していない場合は、予約画像印刷  はできません。

プリンタの設定を変更する

用紙の種類やサイズ、レイアウトや印刷品質などをカメラ側で設定して印刷します。

1 印刷の準備をする [P166]

2 プリンタ設定変更アイコン を選び、SET ボタンを押す

- プリンタ設定変更画面が出ます。

[紙種]：印刷用紙の紙質を設定します。

[用紙サイズ]：印刷用紙のサイズを設定します。

[レイアウト]：印刷用紙への画像の配置を設定します。

[印刷品質]：印刷画像の美しさを設定します。

[日付印刷]：撮影年月日を印刷します。

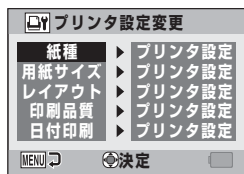

プリンタに接続する

印刷する

印刷する(つづき)

3 プリンタの設定をする

① 方向ボタンの[T/↶]/[W/⊞]を押して設定する項目を選び、SETボタンを押す

・設定を選ぶ画面が出ます。

② 方向ボタンの[T/↶]/[W/⊞]を押して設定を選び、SETボタンを押す

- ・選んだ項目を設定し、プリンタ設定変更画面に戻ります。
- ・同じ要領で、必要な項目を設定してください。
- ・各項目で設定できる内容は、プリンタによって異なります。

<[プリンタ設定]を選んだ場合>

- ・プリンタで設定している条件で印刷します。

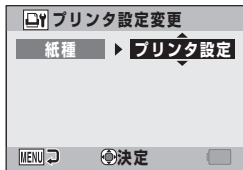

<[紙種]を選んだ場合>

4 [MENU] ボタンを押す

- PictBridgeメニューに戻ります。



ヒント

- プリンタ設定変更画面の設定項目は、接続するプリンタによって異なります。
- プリンタ設定変更画面に出ないプリンタ機能を使う場合は、[プリンタ設定]に設定してください。
- プリンタにない機能をカメラで設定した場合、カメラの印刷設定は自動的に[プリンタ設定]になります。

Xacti Software DVD について

Xacti Software DVD には、以下のソフトウェアが入っています。

各ソフトウェアの概要は、176 ページをご覧ください。

- ・ Adobe Premiere Elements 4.0(Windows): 以降「Premiere Elements」と表記します。
- ・ Xacti Screen Capture 1.1(Windows): 以降「Screen Capture」と表記します。
- ※ Premiere Elements は、MPEG-4に対応しています。
インストールすると、MPEG-4ファイルを再生することができます。

動作環境

DVD-ROM を使う

動作環境

	Windows 版	
	Xacti Screen Capture 1.1	Adobe Premiere Elements 4.0
OS *1	Windows 2000 Windows XP Windows Vista	Windows XP (SP2) Windows Vista
CPU	Pentium D 以上	Pentium 4 または同等の SSE2 対応 プロセッサ (推奨 3.0GHz 以上)
メモリ	512MB (Windows Vistaの場合、 1GB)以上	1GB (Windows Vista の場合、 2GB)以上
ビデオメモリ	64MB (推奨256MB) 以上	—
HDD	—	4.5GB 以上の 空き容量*2
ドライブ	—	DVD-ROM *3
その他	USB端子	Direct X9.0 以上

*1 : OSはプリインストールしたモデルに限ります。

*2 : Blu-rayディスクに書き出す場合は、25GB以上の容量が必要です。

*3 : DVDに書き出す場合は対応DVDライター、Blu-rayディスクに書き出す場合はBlu-rayライターが必要です。

アプリケーションソフトウェアのインストール

Xacti Software DVD には、以下のアプリケーションソフトウェアが入っています。
それぞれインストールし、お使いいただくことによって、カメラで記録したデータをより幅広く活用することができます。

●Premiere Elements

ビデオや音楽、写真、データなどパソコンで扱うさまざまなファイルを編集したりディスクに書き込んだりできる統合ツールです。

●Screen Capture

パソコンの画像をカメラに保存します。

1 DVD-ROM(Xacti Software DVD)をDVDドライブにセットする

- しばらくすると、インストール画面が出ます。
- インストール画面が出ない場合は、マイコンピュータにある[XACTI DISC(D:)]をダブルクリックし、[XACTI DISC(D:)]ウィンドウの[Autorun]または[Autorun.exe]をダブルクリックしてください。
※ドライブ名(D:)は、お使いのコンピュータによって異なります。



2 インストールするアプリケーションソフトウェアの名称をクリックする

- インストール画面に出たアプリケーションソフトウェアの名称をクリックすると、インストールを開始します。
- インストールプログラムは、各アプリケーションソフトウェアが正しくインストールできるよう、あらかじめ設定しています。パソコンに慣れていない方は、各ダイアログボックスの[次へ]ボタンをクリックすることをお勧めします。
- アプリケーションソフトウェアのユーザー登録に関するダイアログボックスが出た場合は、何も入力せずに[次へ]ボタンをクリックしてください。
- パソコンの再起動を促すメッセージが出た場合は、パソコンを再起動してください。
- 各アプリケーションソフトウェアの詳細設定については、アプリケーションソフトウェアベンダーのホームページ、またはインストール後にオンラインヘルプを参照してください。

Premiere Elementsについて：
<http://www.adobe.com/jp/>

3 [終了]をクリックする

アプリケーションソフトウェアのインストール(つづき)



ヒント

Kodakオンラインサービスについて

- インストールが閉じると、Kodakオンラインサービスを紹介するホームページに接続するダイアログが出ます。このホームページを見る場合は[今すぐおすすめ情報を見る]、見ない場合は[あとでおすすめ情報を見る]オプションボタンをONにして、[OK]ボタンをクリックしてください。

Premiere Elements は、ビデオや音楽、写真、データなどパソコンで扱うさまざまなファイルを編集したりディスクに書き込んだりできる統合ツールです。

ビデオ編集と DVD 作成がさらに簡単に

●あらゆる機器から素材を取り込み

本機やHDV/DVDカメラやWebカメラ(WDMアナログ)、デジタルカメラやMPEG-4ビデオレコーダ、さらに携帯電話など、あらゆる機器のビデオやオーディオ、写真を取り込むことができます。

●2ステップですばやくDVDを作成

ビデオカメラからDVDメディアへの書き込みがわずか2ステップ。メニューやチャプターを備えたDVDを簡単に作成できます。

●シーンラインでより直感的に編集

Premiere Elementsでは、タイムラインに加えて、新しいシーンラインを採用。フォトスライドショーの作成と変わらない手軽さでビデオを編集することができます。クリップの配置やサムネールの並び替え、トランジションやエフェクトの追加など、ドラッグ&ドロップですばやく行えます。

●あらゆる編集作業を1つのウィンドウで

ビデオの編集と表示を1箇所で行えるモニタウィンドウを利用すれば、クリップのトリミングや分割、フィルタやエフェクトの適用、PinP(ピクチャインピクチャ)の作成、フルスクリーンでのプレビューなどが効率よく行えます。

●画面でテキストを入力

モニタウィンドウでは、画面上で直接テキストの入力ができます。

●ストップモーションムービーを作成

一定間隔でフレームを取り込めるストップモーションキャプチャ機能を利用すれば、コマ撮りムービーやクレイアニメのようなアニメーションを簡単に作成できます。

Premiere Elements について (つづき)

●編集結果をリアルタイムで確認

レンダリングを待つ必要はありません。結果をその場で確認しながら編集が行えます。

●何度でも試せる

プロジェクトの自動保存機能や複数回の取り消し、およびヒストリーパレットの使用により、任意の編集段階にいつでも戻ることが可能。失敗を気にせず、納得のいくまで試せます。

豊富な特殊効果

●ナレーションの録音

ビデオの編集中に、プレビューを見ながら自分の声でナレーションを追加する、いわゆるアフレコができます。

●タイトルで差をつける

高品位なアドビフォントを多数ご用意。モニタウィンドウ上でタイトルを入力しながらシャドウやグローなどの効果を適用して、楽しいタイトルを作成できます。

●テレビ風のアレンジも簡単

動きのあるテキストやグラフィックも簡単に追加できます。プリセットとして用意されているテレビ風のエフェクトを使用したり、それらをカスタマイズして独自のエフェクトを作り出すことも可能です。

●プロのエフェクトを試そう

特殊効果を数百種類も用意。それぞれのエフェクトをモニタウィンドウ上に直接ドラッグ&ドロップで適用したり、カスタマイズして、いつでもすぐに適用できます。

●効果的なトランジション

ドラッグ&ドロップ操作で簡単に適用できるディゾルブ、フェード、ワイプなど何百種類ものトランジションを使用して、シーンからシーンへの切り替えを演出します。独自のトランジションを作成することも可能です。

●音楽で気分を盛り上げる

好きな音楽を追加し、より演出効果の高いビデオに仕上げることができます。

観る場所を選ばない

●プロクオリティのオリジナルDVDを制作

ビデオ、写真、オーディオ、テキストなどをつかって、素早くオリジナルDVDメニューを作成できます。また、チャプターを自動的に作成できるので、メニュー画面から見たいシーンにすばやくジャンプできます。

●多様なスクリーンに対応

従来のTV方式(4:3)に加えて、ワイドスクリーン(16:9)フォーマットでビデオを編集・表示できます。また、ワンクリックでNTSCやPALフォーマットに変換可能できるので、世界中のテレビで見ることができます。

スクリーンキャプチャー

パソコンのモニター表示をウィンドウ単位でカメラに保存することができます。

スクリーンキャプチャーモードにする

1 パソコンの電源を入れ、付属の専用 USB 接続ケーブルでカメラをパソコンに接続する

- カメラの[USB/AV]端子とパソコンのUSBコネクタを接続します。

2 電源を入れる [P32]

- カメラのモニターにUSB接続画面が出ます。

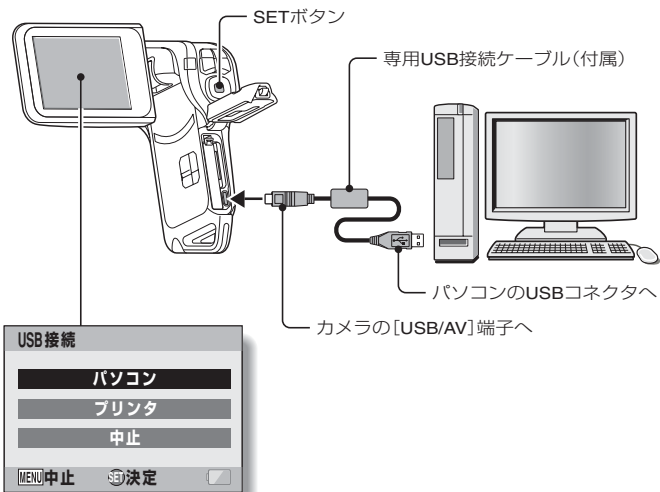

3 [パソコン] を選び、SET ボタンを押す

- パソコンの接続モードを選ぶ画面が出ます。

4 [スクリーンキャプチャー] を選び、SET ボタンを押す

パソコンの画面をカメラに保存する

1 Screen Capture を起動する

- Screen Captureは、パソコンを起動すると自動的に起動します。

<Screen Capture を終了するには>

- タスクトレイの[Xacti Screen Capture 1.1]を右クリックし、[アプリケーションの終了]を左クリックしてください。終了を確認する画面が出ますので、[はい]を左クリックしてください。
- Screen Captureを再度起動する場合は、[スタート]→[プログラム]→[Xacti Screen Capture 1.1]をポイントしてください。

2 カメラに保存したいウィンドウをパソコンのモニターに表示する

- 保存するウィンドウをアクティブにしてください。

3 [📷] ボタンを押す

- 表示中のアクティブウィンドウをJPEG形式ファイルでカメラに保存します。
- アクティブなウィンドウがない場合は、全画面を保存します。
- 保存データは、カメラのドライブ: ¥DCIM¥***SANYOフォルダに格納します。
- スクリーンキャプチャーを終了するには、Screen Captureを終了してください。

スクリーンキャプチャー (つづき)



ヒント

- スクリーンキャプチャーは、カメラを1台だけ接続して行ってください。
- 保存できる1画面当たりの最大ファイルサイズは12MBです。
- スクリーンキャプチャーを行っている時に、カメラの電源を切ったりカードを抜いたりしないでください。データが壊れる原因になります。また、カメラのカードや内蔵メモリのデータをパソコンから操作しないでください。正常に動作しない場合があります。



よくある質問

よくあるお問い合わせをまとめました。操作に疑問を感じた時などに、ご覧ください。

	質問	原因	このようにしてください
電源	電源が入らない？	寒さで電池の性能が一時的に低下した	電池をポケットなどで温めてから使用してください。
	充電しても、すぐに電池がなくなる？	周囲の温度が低すぎる	周囲の温度を10℃～40℃に保ってください。
	充電が終わらない？	電池の寿命が尽きた	新しい電池に交換する。それでも充電が終わらない時は、お買い上げの販売店にご相談ください。
	 表示が出る？	電池残量が少なくなった	充電済みの電池に交換してください。
撮影	マルチインジケータが赤色に点滅している？	記録ファイルをカードに書き込んでいる	故障ではありません。マルチインジケータが消灯するのを待ってください。
	フラッシュが光らない？	被写体が明るくて、カメラがフラッシュ発光の必要がないと判断した	故障ではありません。そのまま撮影してください。
	設定した内容は、電源を切っても記憶している？	—	セルフタイマーと露出補正の設定以外は、電源を切っても記憶しています。

よくある質問 (つづき)

	質問	原因	このようにしてください
撮影	画像の使用目的に合った画質とは？	—	<p>12M 8M-H 8M-S 6M 4.5M 8M</p> <p>：サイズが A4 以上の印刷やトリミング(部分拡大)して印刷する場合に適しています。</p> <p>2M 2M：通常の写真サービス版)サイズで印刷する場合に適しています。</p> <p>0.3M：ホームページに掲載したり、メールに添付して送信する場合に適しています。</p>
	デジタルズームと光学ズームの使い分けは？	—	<p>光学ズームはレンズの光学特性を利用するため、精細感を損なわずに撮影することができます。一方デジタルズームはイメージセンサーに写った画像の一部を拡大するため、撮影画像が粗くなる場合があります。</p>
	遠景撮影時のピント外れをなくすには？	—	<p>シーンセレクト機能を風景モード  に設定して撮影してください。</p> <p>または、フォーカスレンジをマニュアルフォーカス [MF] にして、焦点距離を ∞ に設定してください。</p>
	屋外で撮影した動画クリップが真っ白になっている？	—	<p>フリッカー軽減の設定を OFF にしてください。</p>

	質問	原因	このようにしてください
モニター	寒い所で使用すると、画像が尾を引いて見えることがある？	モニターの性質による現象	故障ではありません。輝点などはモニターにのみ現れるもので、記録することはありません。
	赤、青、緑などの輝点が点灯したままになることや、小さな黒点が見えることがある？		
再生画像	画像が明るすぎる？	被写体が明るすぎた	撮影時に、カメラの向きを変えるなどの工夫をしてください。
	ピントが合っていない？	フォーカスロックができていない	カメラを正しく構え、[] ボタンを半分押し、ピントを固定してから、さらに [] ボタンを静かに押してください。
	画像の一部が欠けている？	近くで撮影した	被写体が近い場合は、モニターで構図を確認して撮影してください。
	画像が出ない(?!表示が出る)？	このカメラ以外のカメラで撮影したカードを使用すると、誤動作することがある	このカメラで撮影したカードを再生してください。
	再生画像が歪む	撮影中に被写体が動いたりカメラを動かすと、画像が歪む場合があります。	故障ではありません。CMOS センサーの特性によるものです。

よくある質問 (つづき)

	質問	原因	このようにしてください
再生画像	拡大表示した画像が粗い？	機能上、画像が粗くなる	故障ではありません。
	再生画像が粗い？	デジタルズームを使って撮影した	故障ではありません。
	パソコンで加工した画像や音声をカメラで再生したい？	—	パソコンで加工したファイルの再生は保証しかねますので、ご了承ください。
	動画再生でモーター音のような音がする	カメラの動作音を録音した	故障ではありません。
印刷	PictBridge印刷中にメッセージが出た？	プリンタの異常	プリンタの取扱説明書を参照してください。
その他	[設定の異なる動画ファイルは編集できません]表示が出る	異なる動画モードで撮影した動画クリップをつなぎ合わせようとした	同じ動画モードで撮影した動画クリップを選択してください。
	[カード残量がありません]表示が出る？	カードに空き容量がない	不要なファイルを消去するか空き容量のあるカードを使用してください。
	[カードロックされています]表示が出る？	カードのロックスイッチが「LOCK」(書き込み禁止)の位置になっている	ロックスイッチをロック解除の位置にしてください。

	質 問	原 因	このようにしてください
その他	カメラの操作ができない？	カメラの回路が一時的に異常になった	電池を取りはずしてしばらく放置した後、電池を入れ直してください。
	記録や再生ができないなどの不調が発生する	カードの動作不良	推奨するカードを使ってください。推奨するカードは下記のホームページで確認してください。 http://www.sanyo-dsc.com/
		カードに、このカメラ以外の機器で記録したファイルを格納している	大切なファイルを保存した後、カードをフォーマットしてください。
海外で使用できる？	—	このカメラは日本国内仕様であり、海外ではアフターサービスも受けられません。ただし、テレビの方式は「PAL」と「NTSC」が切り替え可能です。充電器などについては、下記にご相談ください。 三洋電機サービス株式会社 ・東京集中修理課 (03) 5347-0755 ・名古屋集中修理課 (052) 485-3637 ・大阪集中修理課 (06) 6993-2273 受付時間:月曜日～金曜日 9:00 ～ 12:00、 13:30 ～ 17:00 (日曜、祝日および当社の休日を除く)	



よくある質問(つづき)

	質 問	原 因	このようにしてください
その他	[システムエラー] 表示が出る？	カメラ内部やカードなどに異常が発生した	下記の項目をそれぞれ確認してください ①カードをカメラから取り出し、再度カードを入れる ②電池を取り出し、再度電池を入れる ③他のカードと交換し、確認する 上記を確認いただいても[システムエラー]表示が出る場合は、お買い上げ販売店にご相談ください。

困った状態になった時

故障かな？と思った時は、以下の項目をご確認ください。

カメラ

	困った状態	原因	このようにしてください	参照ページ
電源	電源が入らない	電池が消耗している	電池を充電するか、充電済み電池と交換する	25
		電池が正しく入っていない	電池の向きに注意し、正しく入れる	27
	温度警告アイコン  が点滅して、電源が入らない	電池の温度が高くなっている	電池の温度が下がるのを待つ	31
	なにもしていないのに電源が切れた	パワーセーブ機能が働いた	電源を入れる	32
撮影	[] または [] ボタンを押しても撮影ができない	電源が入っていない	パワーセーブ機能が働いている時は、電源を入れた後、撮影する電源が切れている場合は、[ON/OFF] ボタンを押す	32
		撮影可能枚数/時間いっぱいになり撮影している	カードを交換する	30
	不要な画像を消去してから撮影する		76	
	フラッシュが光らない	フラッシュの設定が発光禁止になっている	強制発光または自動発光の設定にする	64 90
電池が消耗している		電池を充電するか、充電済み電池と交換する	25 27	

困った状態になった時(つづき)

	困った状態	原因	このようにしてください	参照ページ
撮影	デジタルズームが使えない	静止画を [12M] に設定している デジタルズームの設定を [OFF] にしている	静止画の設定を [8M-H] 以下にする デジタルズームの設定を [ON] にする	82 ・ 104
	操作音が短い周期でピピピと鳴り、セルフタイマー撮影ができない	電池が消耗している	十分に充電した電池を装着する	25 ・ 27
	ズームを操作した時、ズーム動作が一瞬止まることがある	光学ズームが最大倍率になった	故障ではありません いったん、方向ボタンの [T/O] を押し指をはなし、再度 [T/O] を押す	68
	撮影画像にノイズが出る	ISO感度が高すぎる	ISO感度を低く設定する	100
	蛍光灯照明の下での動画クリップ撮影時、撮影画像に激しいフリッカー(画面のちらつき)が発生する	シャッタースピードが速くなるための現象	ISO感度の設定を [200] 以下にする	100
	 アイコンが出て、撮影できなくなった	カメラ内部の温度が高くなった	撮影を中止し、温度が下がるのを待ってから使用を再開する	—

	困った状態	原因	このようにしてください	参照ページ
モニター	再生画像が出ない	再生モードになっていない	[REC/PLAY] ボタンを押して、再生モードにする	37
再生画像	画像が暗い	フラッシュを指などで覆っていた	カメラを正しく構え、フラッシュに指などがかからないようにする	55
		被写体が遠くにあった	フラッシュ撮影可能範囲内で撮影する	202
		逆光で撮影した	強制発光モードで撮影する	64 90
			露出補正をする	106
			スポット測光をする	99
	光量が不足していた	ISO 感度を設定する	100	
	動画クリップ画像がちらつく	蛍光灯の下で撮影した	フリッカー軽減の設定をする	141
	画像が明るすぎる	フラッシュを強制発光に設定していた	強制発光以外のフラッシュモードにする	64 90
		被写体が明るすぎた	露出補正をする	106
		ISO 感度の設定が正しくない	ISO 感度の設定を AUTO にする	100
赤目補正ができない	赤目現象部分を認識できなかった	故障ではありません。	113	

困った状態になった時(つづき)

	困った状態	原因	このようにしてください	参照ページ
再生画像	ピントが合っていない	被写体との距離が近すぎる	撮影可能な範囲で撮影する フォーカスを正しく設定する	59 ・ 98
		フォーカスの設定が正しくない		
		[📷] ボタンを押す時にカメラが動いた(手ぶれ)	カメラを正しく構え、[📷] ボタンを半分押し、ピントを固定してから、さらに[📷] ボタンを静かに押す	55 ・ 62
		フォーカスロックができていない		
		レンズが汚れていた	レンズをきれいにする	—
	室内で撮影した画像の色がおかしい	照明の影響を受けている	フラッシュを強制発光に設定して撮影する	64 ・ 90
		ホワイトバランスの設定が正しくない	ホワイトバランスの設定を正しくする	101
	画像の一部が欠けている	レンズに指やストラップなどがかかっていた	カメラを正しく構え、レンズに指やストラップなどがかからないようにする	55
	[画像がありません]表示が出る	装着しているカードにファイルがない	撮影または録音してから再生する	—
	音声が出ない	カメラの再生音量設定が小さくなっている	再生音量を調節する	75















	困った状態	原因	このようにしてください	参照ページ
テレビでの再生	画像の色が出ない 画像が乱れる	TV出力の設定が違っている	TV出力を正しく設定する	143
	画像・音声が出ない	カメラとテレビの接続がまちがっている	正しく接続する	143
		テレビの入力が[テレビ]になっている	テレビの入力を[ビデオ]にする	155
	画像の端が切れる	テレビの特性による	故障ではありません	—
画像編集	画像の加工や回転ができない	画像にプロテクトを設定している	プロテクトを解除してください。	109
充電	充電できない	電池を正しく充電器に装着していない	電池の向きに注意して、正しく充電器に装着する	25

困った状態になった時(つづき)

	困った状態	原因	このようにしてください	参照ページ
その他	[プロテクトされています]表示が出て、ファイルを消去できない	消去しようとしているファイルにプロテクトを設定している	プロテクトを解除する	109
	音声ガイドが出ない	[音声ガイド]を[OFF]にしている	[ON]にする	134
	「撮影可能枚数/撮影可能時間/録音可能時間[P205]」に記載の記録ができない	記録容量が、カードに表示している数値より少ない	カードの仕様によっては、カードに表示している記録容量を持たない場合があります。詳しくは、カードの説明書をご覧ください。	—
	電池が膨らんでいる	電池使用に伴う変化 リチウムイオン電池は、通常の正しい使用であっても充放電回数が増えると徐々に寿命に近づき、それに伴って少し膨らむ傾向がある	安全上の問題はありません。電池の消耗が早いなどの場合は電池の寿命です。新しい電池に取り替えてください。	—

シーンセレクト機能およびフィルター機能設定時の制限事項





シーンセレクト機能の制限事項

設定	注意点
スポーツ 	フォーカスレンジ：  は設定できません。
ポートレート 	
風景 	
夜景ポートレート 	
スノー&ビーチ 	
水中 	
花火 	フォーカスレンジ：  に固定です。 フラッシュ：  に固定です。
ランプ* 	解像度：   のみ設定できます。 フォーカスレンジ：  は設定できません。 フラッシュ：  に固定です。 静止画 NR：[OFF] に固定です。





* 暗い場所で動画クリップ撮影をした場合、明るく撮影するためにシャッタースピードが1/15秒まで遅くなります。ただし、フリッカー軽減機能[ON]設定時、動画クリップ撮影でのシャッタースピードは1/100秒または1/120秒になります。

困った状態になった時(つづき)

フィルター機能の制限事項

設定	注意点
コスメ 	フォーカスレンジ：  は設定できません。
モノクロ 	
セピア 	

シーンセレクト機能とフォーカスレンジ設定について

- フォーカスレンジをに設定すると、シーンセレクト機能は**AUTO**になります。
- フォーカスレンジをまたは**MF**に設定しても、シーンセレクト機能を**AUTO**以外に設定すると、フォーカスレンジの設定はになります。

仕様

カメラの仕様

形式	デジタルムービーカメラ(記録・再生型)
記録画像ファイルフォーマット	静止画 ：JPEG形式 (DCF、DPOF、Exif Ver2.2準拠) (注) DCFは(社)電子情報技術産業協会(JEITA)で主として、DSC等の画像ファイル等を、関連機器間で簡便に利用しあえる環境を整えることを目的に標準化された規格「Design rule for Camera File system」の略称です。ただし、「DCF規格」は、機器間の完全な互換性を保証するものではありません。 動画クリップ ：ISO標準MPEG-4 AVC/H.264準拠 音声 ：MPEG-4オーディオ(AAC圧縮)48kHzサンプリング、16ビット、ステレオ
記録媒体	内蔵メモリ：約44MB SDメモ리카ード(最大32GB SDHCメモ리카ードに対応)
撮像素子/カメラ部有効画素数	CMOS センサー、約 800 万画素
静止画撮影モード(記録画素数)	12M ：4,000×3,000ピクセル 8M-H ：3,264×2,448ピクセル(約800万画素：低圧縮) 8M-S ：3,264×2,448ピクセル(約800万画素：標準圧縮) 6M ：3,264×1,840ピクセル(約600万画素：低圧縮) 4.5M ：1,840×2,448ピクセル(約450万画素：縦撮り) 2M ：1,600×1,200ピクセル(約200万画素) 0.3M ：640×480ピクセル(約30万画素) 8M-L ：3,264×2,448ピクセル(約800万画素・連写) 2M-L ：1,600×1,200ピクセル(約200万画素・連写)

仕様(つづき)

動画クリップ撮影モード(記録画素数)	TV-HR : 640×480ピクセル、60フレーム/秒
	TV-SHQ : 640×480ピクセル、30フレーム/秒(高ビットレート)
	TV-HQ : 640×480ピクセル、30フレーム/秒、(標準ビットレート)
	66SHQ : 320×240ピクセル、30フレーム/秒
	66HQ : 320×240ピクセル、15フレーム/秒
※このカメラの60fpsは59.94fps、30fpsは29.97fps、15fpsは14.985fpsです。	

*DMX-CA65、DMX-CG65で撮影した動画クリップファイルは本機と同じH.264フォーマットですが、データ圧縮方法などの違いにより互換性がないため、再生しません。

ホワイトバランス	フルオートTTL、マニュアル設定可能	
レンズ	光学5.0倍ズームレンズ	f = 6.3~31.7mm(35mmフィルムカメラ換算 38mm~190mm) オートフォーカス、9群12枚 (非球面3枚5面使用) ガルバノメータ方式絞り機構 NDフィルター搭載
絞り	開放F=3.5(Wide)~4.7(Tele)	
露出制御方式	撮影設定画面による露出補正機能あり(0±1.8EV 0.3EVステップ)	
測光方式	多分割測光、中央重点測光、スポット測光	
撮影範囲	全域モード : 10cm~∞(Wide端) : 80cm~∞(Tele端) ノーマルモード : 80cm~∞ スーパーマクロモード : 1cm~80cm(Wide端のみ)	
デジタルズーム	撮影時 : 1~約12倍 再生時 : 1~62.5倍(解像度により異なる)	

仕様(つづき)

使用環境	温度	0~40℃(動作時) -20~60℃(保管時)
	湿度	30~90%(動作時、非結露) 10~90%(保管時、非結露)
防水機能	JIS 保護等級 8 相当(当社試験方法による)	
電源	電池	リチウムイオン電池(DB-L20:付属)×1個
	ACアダプター (別売)	VAR-G8 DC アダプター VAR-A2(別売)使用
消費電力	3.3W(リチウムイオン電池使用・記録時)	
大きさ(突起部含まず)	70.4(幅)×111.4(高さ)×40.5(奥行き)mm(最大寸法) 容積:約192cc	
質量	約239g(本体のみ(電池・カード別))	

カメラ各端子の仕様

[USB/AV] (通信 / 音声・映像出力)端子	専用ジャック	
	音声出力	310mVrms (-8dBs)・47kΩ・ステレオ
	映像出力	1.0Vp-p・75Ω不平衡・同期負・コンポジットビデオ、日米標準 NTSC カラー TV 方式 / PAL カラー TV 方式 (オプション設定メニューによる切り替え)
	USB	USB 2.0 High-Speed PC カメラ : USB ビデオクラス

電池寿命

撮影時	静止画撮影モード	約 205 枚 : CIPA 規格によります (Sandisk 製 2GB SD メモリカード使用時)
	動画クリップ撮影モード	約 75 分 : [TV-SHQ] で撮影した場合
再生時		約 170 分 : モニターを点灯し、連続して再生した場合

- 十分に充電した付属の電池を使い、常温(25℃)で当社測定条件のもと、電池が切れるまでのおおよその値です。
- 電池の状態や測定条件により、使用可能時間が変わります。特に10℃以下の低温状態で使用した時は、電池の特性により使用可能時間が極端に短くなります。

仕様(つづき)

撮影可能枚数/時間、録音可能時間

撮影/録音 モード設定	画質設定	内蔵メモリ	SDメモ리카ードの種類	
			2GB	8GB
静止画撮影モード	12M	11枚	503枚	2,020枚
	8M-H	11枚	503枚	2,020枚
	8M-S	16枚	755枚	3,030枚
	6M	22枚	998枚	4,010枚
	4.5M-II	29枚	1,310枚	5,290枚
	2M	67枚	2,940枚	11,800枚
	0.3M	344枚	15,400枚	62,200枚
	8M-L	16枚	755枚	3,030枚
	2M-L	67枚	2,940枚	11,800枚
動画クリップ 撮影モード	TV-HR	56秒	42分30秒	2時間51分
	TV-SHQ	1分49秒	1時間22分	5時間32分
	TV-HQ	2分40秒	2時間	8時間 3分
	%SHQ	7分	5時間15分	21時間10分
	%HQ	10分 5秒	7時間35分	30時間30分
音声記録モード	—	43分 2秒	32時間22分	130時間

付録

仕様

- 連続記録時間が音声の場合は約13時間、動画モードの画質設定が[%SHQ]の場合は約5時間30分、[%HQ]の場合は約7時間を超えると、いったんファイルを保存して、続きを新しいファイルに保存します。[%SHQ]と[%HQ]以外の動画モードの画質設定では、記録中のファイルサイズが4GBを超えると、いったんファイルを保存し、続きを新しいファイルに保存します(4GBごとのファイル)を自動作成します。停止状態にするまで記録状態を継続しますが、ファイルを保存している間は、動画クリップや音声の記録を停止します。
- 上記はSandisk製SDメモ리카ードを使用した値です。
- 同じ容量のカードでも、メーカーや種類、撮影条件が違くと撮影枚数など数値が異なることがあります。
- 連続撮影(録音)時間は、カードの種類・容量・性能などによって、異なります。

マルチインジケータについて

カメラのマルチインジケータは、さまざまな動作状態によって点灯、点滅します。

色	点灯/点滅状態	状態	
緑	点灯	パソコン/プリンタ (USB) 接続状態	
	点滅	パワーセーブ中	
赤	点滅	遅い	セルフタイマー動作中
		速い	内蔵メモリ/カードアクセス中
オレンジ	点灯	テレビ/ビデオ (AV) 接続状態	

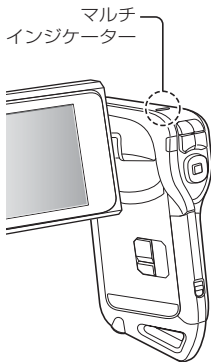

仕様(つづき)

付属の充電器の仕様

品番	VAR-L20N	
電源	AC100-240V・50/60Hz、10VA	
定格出力	DC4.2V、650mA	
適合電池	付属または別売のリチウムイオン電池(DB-L20)	
使用環境	温度	0~40℃(充電時)、-20~60℃(保管時)
	湿度	10~90%(非結露)
大きさ	46(幅)×21.2(高さ)×92(奥行き)mm	
質量	約55g	

付属のリチウムイオン電池の仕様

品番	DB-L20	
電圧	3.7V	
容量	720mAh	
使用環境	温度	0~40℃(機器使用时・充電時) -10~30℃(保管時)
	湿度	10~90%(非結露)
大きさ	39.4(幅)×6.0(高さ)×35.5(奥行き)mm	
質量	約19g	

その他

電波障害自主規制について

- この製品は、情報処理装置等電波障害自主規制協議会(VCCI)の基準に基づくクラスB情報技術装置です。この製品は、家庭環境で使用することを目的としていますが、この製品がラジオやテレビジョン受信機に近接して使用すると、受信障害を引き起こすことがあります。
- 取扱説明書に従って正しい取り扱いをしてください。
- 本機の接続において指定ケーブルを使用しない場合、VCCIルールの限界値を超えることが考えられますので、必ず指定されたケーブルを使用してください。

ご注意

- この説明書の内容の一部、または全部を無断転載することは固くお断りします。
- この説明書に掲載している写真やイラストは、説明のため実物と多少異なりますが、ご了承ください。また内容については、将来予告なしに変更することがあります。
- 本製品は日本国外では販売せず、保証書は日本国内でのみ有効です。
- 付属品は、日本仕様です。

大切な撮影をする前には試し撮りをしてください

- 本製品がお客さまにより不適当に使用されたり、この説明書の内容に従わずに取り扱われたり、または当社および当社指定外の第三者により、修理・変更されたこと等に起因して生じた障害等につきましては、責任を負いかねますのでご了承ください。
- 当社純正品および、当社品質認定品以外のオプションまたは消耗品を装着してトラブルが発生した場合には、責任を負いかねますのでご了承ください。
- 本製品の故障、修理その他の理由により生じたファイルの消失による、損害および逸失利益等に関し、当社では一切その責任を負いかねますのでご了承ください。
- 運用した結果の影響については、上項にかかわらず責任を負いかねますのでご了承ください。
- 本製品で撮影した画像の質は、フィルム式カメラの写真の質とは異なります。

仕 様(つづき)

Mac OS、QuickTimeは、米国および他の国々で登録されたApple Inc.の商標です。

MicrosoftおよびWindowsは、米国Microsoft Corporationの米国およびその他の国における登録商標です。

本文中では、Microsoft® Windows® 2000 operating system 日本語版、Microsoft® Windows® XP operating system 日本語版、Microsoft® Windows® Vista operating system 日本語版を単にWindowsと表記しています。

ソフトウェア Red Eye by FotoNation™ 2003-2005 は、FotoNation®社の商標です。

Adobe、Adobe Premiere Elementsは、Adobe Systems Incorporated(アドビシステムズ社)の商標または登録商標です。

Red Eye software® 2003-2005 FotoNation In Camera Red Eye は、米国特許(No. 6,407,777)および申請中特許を使用しています。



SDHCは商標です。



その他の社名、および商品名は、それぞれ各社の商標または登録商標です。

索引 (50音順)

名称・用語

あ行

[ON/OFF]ボタン23

か行

カード

スロットカバー 24

QuickTime..... 164

さ行

三脚取り付け穴24

ステレオマイク23

スピーカー23

SETボタン24

専用USB接続ケーブル
.....vi・13・158・166

た行

電池(リチウムイオン電池)

..... 13・27・204・207

は行

パソコンvi・158

ハンドストラップ..... 13・15

ストラップホルダー..... 23

フラッシュ

フラッシュ発光部 23

プリンタ 166

ま行

マルチインジケータ24・206

[MENU]ボタン24

モニター24・142

モニターユニット.....23

や行

[USB/AV]端子vi・158・166

ら行

レンズ.....23

索引 (50音順)(つづき)

操作

お行

Windows Vista	
MTP	159
音声ガイド	134
音声ファイル	
再生する	86
録音する	84

か行

カード(SDメモ리카ード)	
残量をチェックする	152
初期化(フォーマット)する	149
装着する	30
画像編集	
回転	110
静止画抜き出し	73
動画クリップ編集	114
リサイズ	111
カメラ設定	
リセットする	151
記録ファイル	
音声ファイル	163
消去する	76
静止画ファイル	163
DPOFファイル	163
ディレクトリ構造	163
動画クリップファイル	163
ファイルNo.メモリ	146
ファイル名	146
プロテクト	109

さ行

再生	
音声ファイル	86
回転	110
拡大(ズーム)	80

マルチ再生	78
再生音量	75
フォルダ選択	79
スライドショー	74・107
静止画	71
TV(テレビ)方式	143
動画クリップ	71・72
パソコンで見る	160
BGM	74・107

撮影・録音

ISO感度	100
音声	84
顔検出	102
画質	140
シーンセレクト機能	87・198
ショートカット	137
ズーム	68
静止画撮影	62
セルフタイマー	91
手ぶれ補正	93
動画クリップ撮影	61
ホワイトバランス	101
連写撮影	83
露出補正	106
露出設定	106
ワンプッシュ(ホワイトバランス)	

シンプルモード 38

接続

専用USB接続ケーブル	
.....vi・13・158・166	
パソコン	vi・158
プリンタ	166

操作音

設定する	134
------------	-----

た行

電源

入れる.....	32
切る.....	33
残量表示.....	153
充電する.....	25
パワーセーブ.....	32

な行

ノーマルモード.....	38
--------------	----

は行

日付・時刻

修正する.....	36
設定する.....	34
バックアップ.....	36

フォーカス(ピント)

合わせる.....	62
オートフォーカス.....	56・62
スーパーマクロ.....	44・96
フォーカスロック.....	63
マニュアルモード.....	97

フラッシュ動作.....64・90

フリッカー軽減.....141

プリント

ダイレクト(PictBridge)印刷をする.....	166
予約する.....	122

ま行

モニター

明るさを変える.....	142
--------------	-----

あ

赤目

目の血管にフラッシュの光が反射して、瞳孔部分が赤く写ってしまう現象。夜の屋外などの暗い場所で、目の瞳孔が開いているときに生じやすい。

か

解像度

ある一定の範囲内に点または線が何個あるかを示すことによって、その画像のキメの細かさを表す尺度。たとえば、dpi（ドット・パー・インチ）という場合は、1インチ内に含まれるドットの数を表す。

光学ズーム

従来は単に「ズーム」というていたが、デジタルカメラの普及でデジタルズームと区別するために使う。実際にレンズを動かして焦点距離を変えることで、レンズに入った光がイメージセンサーに像を結ぶまでの距離が変わる。レンズの焦点距離を短くすると広い範囲が写り広角となり、焦点距離を長くすると写る範囲が狭くなるが遠くのもが大きく写り、望遠となる。

参照：焦点距離

さ

絞り

目の瞳のようにレンズの開閉口を大小調節し、光の量を制限する機構。絞りによって調整される値を「絞り値」または「F値」といい、「F1、F1.4、F2、F2.8、F4……」と表記される。この数値を大きくすることを「絞る」、小さくすることを「開ける」という。絞りの数値が大きくなると、それだけイメージセンサー

に当たる光の量が少なくなる。

シャッタースピード(シャッター速度)

時間によってイメージセンサーに当たる光の量を制限する機構。メカニカルシャッター搭載機の場合は、機械的な遮断幕を使い、電子シャッター搭載機の場合は、イメージセンサーのON/OFFによって時間を制御する。シャッタースピードを速くすると、それだけイメージセンサーに光が当たる時間が短くなる。

焦点距離

レンズの中心点からレンズが像を結ぶ点（焦点）までの距離をmmで表したもの。同じ位置から撮影する場合、この数値が長いほど被写体は大きく写り（望遠）、短いほど小さく写る（広角）。なお、同一の焦点距離であっても、イメージセンサーのサイズが異なれば、画面に写る範囲は違ってくる。そのため、デジタルカメラの場合は35mmフィルムの焦点距離に換算して表記する。

シーンセレクトショット

スポーツモード、ポートレートモード、夜景ポートレートモードなど、撮りたいシーンに合わせてモードを選ぶだけで、絞りやシャッタースピードを自動で設定できる機能。カメラに詳しくなくとも、簡単に綺麗な写真が撮れる。例えば、スポーツモードは高速シャッターをきりたいとき、ポートレートモードは（ぼけを引き出すために）できるだけ開放F値に近い絞り値で撮影したいときに使う。

スポット測光

画面内の狭い一部分だけを測光する方式。画像の特定の部分に正確な露出が必要な場合に適している。舞台照明（スポットライトを浴びている人物の撮影）や逆光での撮影など、主要被写体と背景との間に大きな明るさの差がある場合に役立つ。

スローシンクロ

低速シャッターを使いながら、同時にストロボを発光させること。通常のストロボ発光モードの場合は、手ブレの生じにくいシャッタースピードに自動設定される。ところが、スローシンクロモードの場合は、その自動設定が解除され、低速シャッターを使うことができるので、意図的にブレを表現したり、ストロボ光の届かない背景まで明るく写し出すことができる。

た

デジタルズーム

撮影時に画像の1部分を切り取って拡大し、望遠レンズを使ったようにみせる機能。この場合、焦点距離を変える通常の光学式ズームに比べて画質は劣る。デジタルズームが登場したため、レンズを動かして実際の焦点距離を変えるズームを「光学ズーム」と呼んで区別するようになった。

テレ

望遠のこと。ズームレンズの望遠側、つまり焦点距離の長い側を指す。

な

ノイズ

撮影時に入るゴミのようなドットのこと。画像を拡大すると分かるが、本来ないはずの色が、ドット単位で点在する。発生原因はいくつかあるが、イメージセンサーはシャッター速度が一定以上遅くなるとノイズが増加する傾向にある。

ノイズリダクション

撮影時に入るノイズを取り除くこと。パソコン上でソフトを使って行うことができる。撮影時(主にスローシャッター

時)にノイズリダクションを行えるデジタルカメラもある。

は

被写界深度

ピントが合っているように見える範囲。レンズはイメージセンサー上に面として被写体を結像させるが、ピントを合わせた面の前後の範囲内もピントが合っているように見える。この範囲のことを指す。なお、被写界深度は、レンズの焦点距離が長いほど浅く(ピントのあう範囲が狭く)、短いほど深い(ピントのあう範囲が広い)。また、絞りを開けるほど浅くなり、絞るほど深くなる。

フラッシュ

シャッターと同時に瞬間的な光を発する照明装置。ストロボやスピードライトともいう。デジタルカメラに内蔵されたフラッシュは自動調光式なので、最適な露光値になるように自動的に発光量を制御するセンサーが搭載されている。

ホワイトバランス設定

様々な光源の下で白い色を決めること。また、さまざまな色温度を持った光源下で白い被写体を白く写すための機能。白はすべての色の基準となるので、白を決めれば自然な色合いで撮影することができる。人間の眼には高性能のホワイトバランス機能があるので普段意識することはないが、イメージセンサーやフィルムでは、電球下では赤く写ったり、蛍光灯下では緑色に写る(色の補正がされない)。機種によってオート・固定・マニュアルの違いはあるが、デジタルカメラやビデオカメラには必ず搭載されている。

用語集 (つづき)

S

露出

イメージセンサーに光を当てること。もしくは、その量を示す。光を当てすぎると写真が白く(明るくなり過ぎに)なり、少ないと写真が黒く(暗くなり過ぎに)なる。白くなり過ぎる場合はオーバー(露出オーバー)と呼び、黒くなり過ぎる場合はアンダー(露出アンダー)と呼ぶ。

露出補正

カメラに内蔵された露出計は、その被写体状況を十分に判断できないことがままある。特に白い被写体や黒い被写体は、アンダーやオーバーになりやすい。そこで、カメラの判断した露出に対して、より明るく、または暗く写るように補正を加えること。また、意図的に明るく写したり、暗く写したりする場合にも使用される。

A

AE

「Auto Exposure(自動露出)」の略。被写体の明るさをカメラが判断して、自動的に露出を決めてくれる機能のこと。大別すると、プログラムAE、絞り優先AE、シャッタースピード優先AEの3タイプがある。プログラムAEでは、状況に合わせて最適な絞りとシャッタースピードの組み合わせをカメラが自動的に判断してくれる。

C

CMOS

(Complementary Metal Oxide Semiconductor)の略。「シーモス」と読む。

E

EV

「Exposure Value」の略。露光量を表す単位で、絞り値F1.0でシャッタースピード1秒の露光量を「EVO」と定め、そこから絞り値またはシャッタースピードが1段上がるごとに「EV1、2、3…」と増えていく。

F

F値

絞りの数値。カタログのスペックを見る場合、大文字の「F」の場合はレンズの明るさ(開放絞り値)を表し、数値が小さいほど暗い場所でも比較的速いシャッタースピードを使うことができる。小文字の「f」の場合はレンズの焦点距離を表す。

fps

「Frame Per Second」の略。1秒間に何枚の画像を表示しているかを示しており、動画のなめらかさを表す。

I

ISO感度

フィルムの光に対する敏感さを数値化したもので、最適な再現をするために必要な露光量の目安数値にもなる。ISOとは国際標準化機構のこと。デジタルカメラの場合はこのような基準がないため「ISO100相当」のように目安として数値が大きいくほど、暗い場所での撮影に強いことを示す。

J

JPEG

画像を効率よく圧縮アルゴリズムを使った画像ファイル形式を指す。容量を小さくできるので多くのデジタルカメラに使われている。非可逆圧縮なので、圧縮率を高くすればするほど元画像クオリティは損なわれてノイズが生じる。

P

PictBridge(ピクトブリッジ)

デジタルカメラとプリンタを直接つないで印刷するための業界標準規格。CIPA(カメラ映像機器工業会)によって策定された。デジタルカメラと対応プリンターを付属のケーブルで接続するだけで、パソコンを介さず直接写真のプリント指示ができる。メーカーが違って、双方がPictBridge対応ならばUSBケーブルで接続して印刷可能。カメラの液晶モニターでプリントしたい写真を選ぶことができ、プリントメニューも表示される。

お客さまご相談窓口

■まずはお買い上げの販売店へ…

家電商品の修理のご依頼やご相談は、お買い上げの販売店へお申し出ください。

転居や贈答品でお困りの場合は、下記のご相談窓口にお問い合わせください。

家電商品についての全般的なご相談 三洋電機株式会社 お客さまセンター

受付時間：(365日)9:00~18:30

総合相談窓口 ☎ 050-3116-3434

※上記番号をご利用できない場合は ☎ 大阪(06)-6994-9570
におかけください。

※郵便またはFAXでご相談される場合
三洋電機(株) お客さまセンター

〒570-8677 大阪府守口市京阪本通2-5-5
FAX：大阪(06)6994-9510

家電商品の修理サービスについてのご相談 三洋電機サービス株式会社

受付時間：月曜日～金曜日 9:00～18:30
(7～8月 8:45～19:30)
土曜・日曜・祝日・当社休日 9:00～17:30

修理相談窓口

◆東コールセンター

関東・甲信越地区	☎ 050-3116-2222 ☎ 東京(03)5302-3401
北海道地区	☎ 050-3116-2333
東北地区	☎ 050-3116-2444

◆西コールセンター

近畿・北陸・四国地区	☎ 050-3116-2555 ☎ 大阪(06)4250-8400
中部地区	☎ 050-3116-2666
中国地区	☎ 050-3116-2777
九州地区	☎ 050-3116-2888
沖縄地区	☎ 098-944-5018

(※)沖縄地区の受付時間：月曜日～土曜日 9:00～17:30
(日曜、祝日および当社休日を除く)

持込み修理および部品についてのご相談 三洋電機サービス㈱

受付時間：月曜日～土曜日 9:00～17:30(日曜、祝日、当社休日を除く)

家電商品の持込み修理および部品のご相談については、各地区拠点(サービスセンター、サービスステーション)で承っております。最寄の拠点は別記一覧もしくは弊社ホームページでご確認ください。

☆上記のご相談窓口の名称、電話番号は変更することがありますのでご了承ください。

お客さまご相談窓口におけるお客さまの個人情報のお取り扱いについて

お客さまご相談窓口でお受けした、お客さまのお名前、ご住所、お電話番号などの個人情報は適切に管理いたします。

また、お客さまの同意がない限り、業務委託の場合および法令に基づき必要と判断される場合を除き第三者への開示は行いません。なお、お客さまが当社にお電話でご相談、ご連絡いただいた場合には、お客さまのお申し出を正確に把握し、適切に対応するために、通話内容を録音させていただくことがあります。

<利用目的>

- お客さまご相談窓口でお受けした個人情報は、商品・サービスに関わるとご相談・お問い合わせおよび修理の対応のみを目的として用います。なお、この目的のために三洋電機(株)および関係会社で上記個人情報を利用することがあります。

<業務委託の場合>

- 上記目的の範囲内で対応業務を委託する場合、委託先に対しては当社と同等の個人情報保護を行わせると共に、適切な管理・監督をいたします。

個人情報のお取り扱いについての詳細は
ホームページ <http://www.sanyo.co.jp>をご覧ください。

お客さまご相談窓口 (つづき)

持込み修理および部品についてのご相談

三洋電機サービス(株)

北海道地区	東北地区
北海道 札幌サービスセンター ☎(011)831-9201 〒003-0013 札幌市白石区中央三条 4-1-36 旭川サービスステーション ☎(0166)22-2421 〒070-0073 旭川市曙北三条7-3-3 函館サービスステーション ☎(0138)48-8301 〒041-0824 函館市西桔梗町589-295 釧路サービスステーション ☎(0154)22-1576 〒085-0035 釧路市共栄大通3-1-6 北見サービスステーション ☎(0157)23-4871 〒090-0037 北見市山下町4-7-14	山形県 山形サービスステーション ☎(023)641-1769 〒990-2331 山形市飯田西4-5-35 福島県 郡山サービスステーション ☎(024)945-6793 〒963-0107 郡山市安積3-120
関東・甲信越地区	
東北地区 青森県 青森サービスステーション ☎(017)729-3401 〒030-0141 青森市大字上野字山辺 29-5 岩手県 盛岡サービスセンター ☎(019)623-1600 〒020-0824 盛岡市東安庭2-10-6 宮城県 仙台サービスセンター ☎(022)287-8351 〒984-0032 仙台市若林区荒井字丑ノ頭 43-1 秋田県 秋田サービスステーション ☎(018)862-6551 〒011-0901 秋田市寺内イサノ93-1	茨城県 水戸サービスステーション ☎(029)251-4125 〒311-4152 水戸市河和田3-2386-1 つくばサービスステーション ☎(0298)64-4751 〒300-3261 つくば市花畑2-15-3 栃木県 宇都宮サービスステーション ☎(028)614-3883 〒321-0111 宇都宮市川田町字免ノ内 765-5 群馬県 伊勢崎サービスステーション ☎(0270)40-7611 〒372-0003 伊勢崎市華蔵寺町87-1 埼玉県 さいたまサービスセンター ☎(048)778-3095 〒362-0025 上尾市上尾下780-1 坂戸サービスステーション ☎(049)284-8900 〒350-0214 坂戸市千代田5-3-17 千葉県 千葉サービスセンター ☎(043)208-3800 〒260-0842 千葉市中央区南町3-7-15 鎌ヶ谷サービスステーション ☎(047)441-0111 〒273-0105 鎌ヶ谷市鎌ヶ谷7-6-59

付録

お客さまご相談
窓口

関東・甲信越地区

東京都

武蔵野サービスセンター

☎(042)364-7721

〒183-0033 府中市分梅町5-9-1

城東サービスステーション

☎(03)5697-8160

〒120-0005 足立区綾瀬7-22-15
綾瀬7丁目ビル

城北サービスステーション

☎(03)5914-3413

〒174-0051 板橋区小豆沢(アズサウ)
1-23-10

城西サービスステーション

☎(03)5347-0761

〒167-0032 杉並区天沼3-12-12
テック杉並

相模原サービスステーション

☎(042)788-2760

〒194-0012 町田市金森851-3

神奈川県

横浜サービスセンター

☎(045)827-2831

〒244-0806 横浜市戸塚区上品濃9-14

平塚サービスステーション

☎(0463)55-3926

〒254-0014 平塚市四之宮3-20-60

新潟県

新潟サービスセンター

☎(025)285-2431

〒950-0942 新潟市中央区小張木2-
16-43

長岡サービスステーション

☎(0258)46-8065

〒940-2127 長岡市新産2-8-6

山梨県

甲府サービスステーション

☎(055)226-2561

〒400-0035 甲府市飯田4-8-23

中部・北陸地区

富山県

富山サービスステーション

☎(076)422-7020

〒939-8211 富山市二口町1-13-8

石川県

金沢サービスセンター

☎(076)292-2060

〒921-8005 金沢市間明町2-100

福井県

福井サービスステーション

☎(0776)53-7134

〒910-0834 福井市丸山1-1002

長野県

松本サービスステーション

☎(0263)40-3411

〒390-0852 松本市島立1064-1

岐阜県

岐阜サービスステーション

☎(058)246-3417

〒501-6006 岐阜県羽島郡岐南町伏屋
1-35

静岡県

静岡サービスセンター

☎(054)236-0691

〒422-8034 静岡市駿河区高松
2-26-10

沼津サービスステーション

☎(055)935-0501

〒410-0822 沼津市下香貫七面
1152-2

浜松サービスステーション

☎(053)461-8685

〒430-0812 浜松市南区本郷町123

愛知県

名古屋サービスセンター

☎(052)485-3620

〒453-0816 名古屋市中村区京田町
2-1

岡崎サービスステーション

☎(0564)23-3418

〒444-0860 岡崎市明大寺本町1-20
明大寺本町ビル1階

お客さまご相談窓口 (つづき)

中部地区	近畿地区
三重県 津サービスステーション ☎(059)236-5195 〒514-0111 津市一身田平野285-2	阪神サービスステーション ☎(06)6432-3401 〒661-0026 尼崎市水堂町4-17-6 姫路サービスステーション ☎(079)282-7892 〒670-0943 姫路市市之郷町1-9 淡路サービスステーション ☎(0799)42-6015 〒656-0478 南あわじ市市福永536-1
近畿地区	
滋賀県 滋賀サービスステーション ☎(077)514-2221 〒524-0021 守山市吉身4-1-24 南井産業第3ビルB棟 京都府 京都サービスセンター ☎(075)672-0877 〒601-8135 京都市南区上鳥羽石橋町8 NTTコミュニケーションズ 京都南ビル 福知山サービスステーション ☎(0773)24-3405 〒620-0062 福知山市和久市町290 和久市岩堀ビル2階	奈良県 奈良サービスステーション ☎(0744)22-7888 〒634-0817 橿原市寺田町113-1 和歌山県 和歌山サービスステーション ☎(073)473-7112 〒640-8301 和歌山市岩橋1636-1
	中国地区
大阪府 大阪サービスセンター ☎(06)6992-6235 〒570-0086 守口市竹町4-13 大阪南サービスステーション ☎(06)6761-4600 〒543-0001 大阪市天王寺区上本町5-1-14 三洋ビル2F 大阪東サービスステーション ☎(072)965-1811 〒578-0903 東大阪市今米2-3-29 阪和サービスステーション ☎(072)221-8571 〒590-0026 堺市堺区向陵西町2-1-24 兵庫県 神戸サービスセンター ☎(078)651-3951 〒652-0813 神戸市兵庫区兵庫町2-2-18	鳥取県 鳥取サービスステーション ☎(0857)24-2930 〒680-0843 鳥取市南吉方3-107 島根県 松江サービスステーション ☎(0852)23-1183 〒690-0044 松江市浜乃木2-15-3 岡山県 岡山サービスセンター ☎(086)245-1634 〒700-0973 岡山市下中野703-101 広島県 広島サービスセンター ☎(082)293-6511 〒733-0012 広島市西区中広町2-1-2 福山サービスステーション ☎(084)954-4101 〒721-0952 福山市曙町4-22-10

中国地区	九州地区
<p>山口県 山口サービスステーション ☎(083)973-3391 〒754-0024 山口市小郡若草町2-6</p>	<p>久留米サービスステーション ☎(0942)37-3934 〒830-0038 久留米市西町105-18</p> <p>長崎県 長崎サービスステーション ☎(095)813-3545 〒851-0101 長崎市古賀町1006-5</p> <p>佐世保サービスステーション ☎(0956)31-7635 〒857-1162 佐世保市卸本町17-1</p> <p>熊本県 熊本サービスセンター ☎(096)388-3434 〒861-8045 熊本市小山3-2-11 熊本トラックターミナル内</p> <p>大分県 大分サービスステーション ☎(097)543-3454 〒870-0829 大分市椎迫5-6</p> <p>宮崎県 宮崎サービスステーション ☎(0985)29-3441 〒880-0022 宮崎市大橋3-224</p> <p>鹿児島県 鹿児島サービスステーション ☎(099)251-4615 〒890-0068 鹿児島市東郡元町11-10</p>
四国地区	
<p>徳島県 徳島サービスステーション ☎(088)699-4131 〒771-0219 徳島県板野郡松茂町笹木野 字八北開拓189-1</p> <p>香川県 高松サービスセンター ☎(087)843-1840 〒761-0101 高松市春日町字片田 1657-1</p> <p>愛媛県 松山サービスステーション ☎(089)979-3486 〒799-2655 松山市馬木町274</p> <p>四国中央サービスステーション ☎(0896)23-3416 〒799-0404 四国中央市三島宮川 2-732-4</p> <p>高知県 高知サービスステーション ☎(088)831-2570 〒780-8007 高知市仲田町6-12</p>	
九州地区	沖縄地区(※)
<p>福岡県 福岡サービスセンター ☎(092)441-2541 〒812-0016 福岡市博多区博多駅南 4-6-23</p> <p>北九州サービスステーション ☎(093)521-5286 〒802-0004 北九州市小倉北区鍛冶町 2-4-7</p>	<p>沖縄県 沖縄三洋販売(株) サービス部 ☎(098)944-5018 〒903-0103 沖縄県中頭郡西原町小那覇 1303</p>

☆住所・電話番号は、ご通知なしに変更することがありますので、ご了承ください。

アフターサービスについて

■この商品は保証書を別途添付しております。

保証書は販売店でお渡しいたしますから、所定事項の記入および記載内容を確認いただき、大切に保管してください。

保証期間はご購入日から1年間です

- 保証書の記載内容により、ご購入販売店が修理いたします。その他の詳細は保証書をご覧ください。
- 保証期間経過後の修理については、ご購入販売店にご相談ください。修理によって機能が維持できる場合は、お客さまのご要望により、有料修理いたします。
- 当社は、このカメラの補修用性能部品（製品の機能を維持するために必要な部品）を、製造打ち切り後、8年保有しています。
- なお保証期間中の修理など、アフターサービスについてご不明の場合は、ご購入販売店へお申し出ください。転居されたり、贈答品などでお困りの場合は、もよりの「お客さまご相談窓口 [P217]」にお問い合わせください。

修理を依頼される時は…

下記の事項をお買い上げ販売店に、ご連絡ください。

- 1 故障の状況(できるだけくわしく)
- 2 品番(DMX-CA8)
- 3 製造番号(保証書に記入)
- 4 お買い上げ年月日(保証書に記入)
- 5 おなまえ、おところ、電話番号

総合相談窓口 受付時間：(365日)9：00～18：30

修理のご依頼やご相談は、まずはお買い上げ販売店へお申し出ください。
家電商品についての全般的なご相談は下記にお問い合わせください。

☎ 050-3116-3434

※上記番号をご利用できない場合は **☎大阪(06)-6994-9570**
におかけください。

※郵便またはFAXでのご相談される場合

三洋電機(株) お客さまセンター

〒570-8677 大阪府守口市京阪本通2-5-5
FAX：大阪(06)6994-9510

修理や部品に関するご相談は、お買い上げ販売店、または三洋電機サービス(株)の「修理相談窓口 [P217]」にお問い合わせください。

この商品に関するご相談は下記にお問い合わせください。

受付時間：月曜日～金曜日（祝日および当社の休日を除く）

9:00～12:00、13:30～17:00

デジタルシステムカンパニー DI事業部 お客さま相談係

電話 大東 (072) 870-4184 (直通)

アフターサービスについて (つづき)

お客さまメモ

お買い上げの際にご記入ください。お問い合わせなどの時に便利です。

品番	DMX-CA8
お買い上げ年月日	年 月 日
お買い上げ販売店	電話() —
もよりのお客さま ご相談窓口	電話() —

以下の項目をご確認のうえ、お問い合わせください。

お客さまチェックシート	
カードの種類	容量：
	メーカー名：
	お買い上げ年月日： 年 月 日
パソコンのOS	<input type="checkbox"/> Windows 2000 <input type="checkbox"/> Windows XP <input type="checkbox"/> Windows Vista
	<input type="checkbox"/> Mac OS X バージョン： _____

撮影のヒント

難しく思える被写体でも、少し工夫をすると、より上手に撮影できます。

基本的な撮影

■オートフォーカスなのにピントが合わないのはなぜ？

このカメラはオートフォーカス機能を搭載しており、オートフォーカスを使った撮影では、カメラがピントを自動的に合わせます。しかし、それでもピントが合わないのはなぜでしょうか？

●オートフォーカスの動作

このカメラのオートフォーカスは、[] ボタンを半分押した時点で動作します。

オートフォーカスが働いてピントが合うと、モニターにターゲットマークが出ます。

そして、そのまま静かに [] ボタンを押し込むとシャッターが切れます。

このようにして撮影をすると、ピントが合います。



＜シャッタースピードと絞り値が出ます＞

- ノーマルモードでは、撮影画面にシャッタースピードと絞り値が出ます。撮影の参考にしてください。

●ピントが合わない原因

1：[] ボタンを一気に押した

2：ピントを合わせた後に、被写体が動いた

- 一度オートフォーカスでピントを合わせても、被写体や撮影者が動いて撮影距離が変わると、ピントが合わない場合があります。

3：フォーカスの設定が、撮影距離に合っていない

- スーパーマクロモード[P59・96]で遠景を撮影したり、通常モードで至近距離の被写体を撮影するとオートフォーカスが働かないので、ピントが合いません。

●ピントをしっかり合わせるには

- ①フォーカスの設定が正しいことを確認してください。
- ②カメラを正しく構えて[📷]ボタンを半分押してください。
- ③モニターにターゲットマークが出るのを待ち、ひと呼吸おいて[📷]ボタンを静かに押し込んでください。

このように、落ち着いて[📷]ボタンを操作すると、ピントが合った美しい写真を撮影することができます。

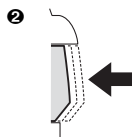
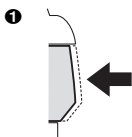



ターゲットマーク

撮影のヒント(つづき)

■動きのある被写体の撮影は？

運動中のお子さまやペットなどの写真は、オートフォーカスでピントを合わせても被写体までの距離が刻々と変わるため、ピンボケになる可能性があります。特に、カメラに対して前後に動く被写体には、なかなかピントが合いません。動きのある被写体に、うまくピントを合わせる方法はないのでしょうか？

●ピンボケの原因

オートフォーカスは、[] ボタンを半分押した時点の距離にピントを合わせるため、被写体が動くとピントがはずれてしまいます。また、オートフォーカスが動作するのを待っていては、シャッターチャンス逃してしまう場合もあります。逆に、シャッターチャンスに[] ボタンを一気に押すとピントが合わず、やはりピンボケの原因になります。

●ピンボケを防ぐには(マニュアルフォーカスモードを活用する [P97])

このカメラのフォーカス機能には、マニュアルフォーカスモードがあります。

[] ボタンを押した時に被写体までの距離を測ってピントを合わせるオートフォーカスに対し、マニュアルフォーカスモードでは、あらかじめピントを被写体までの距離に設定しておいて撮影します。



●撮影のしかた

- ①フォーカスモードをマニュアルフォーカスに設定し、焦点距離を被写体までの距離に設定します。
- ②被写体が設定した焦点距離にきたら、静かに[📷]ボタンを押し込みます。

<マニュアルフォーカスの利点>

- ピント合わせに要する時間を省くことで、素早く撮影ができます。
- あらかじめ焦点距離を設定しているため、ピントをより正確に合わせることができます。

<マニュアルフォーカスの有効な使いかた>

- 動きが速い被写体を撮影する場合は、被写体が撮影距離に達する少し前に[📷]ボタンを押すと、被写体が撮影距離に達した時にシャッターを切ることができます。
- 被写体の手前にある物にピントが合ってしまうようなトラブルを防ぐことができます。

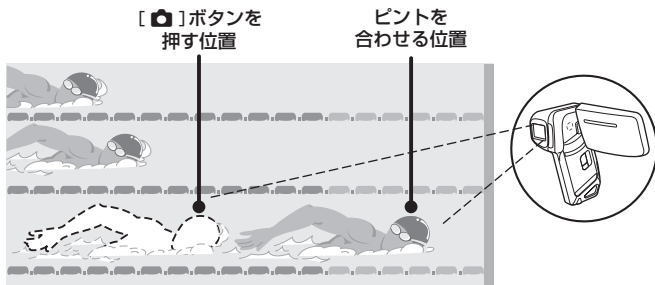

撮影のヒント(つづき)

シーンセレクト機能を使った撮影

■人物を撮影しよう(ポートレートモード)

ポイント：

- 目立つものが背景にないように注意する
- なるべく被写体に近づく
- 人物に当たる照明に注意する

解説：

- 背景に目立つものがある場合は、人物が引き立ちません。そこで、被写体に近づいたりズームアップして、背景が目立たないように撮影すると良いでしょう。
- ポートレート撮影では人物が主役になるので、人物が引き立つように撮影します。
- 逆光では顔が暗く写るので、フラッシュを使ったり露出を補正して撮影しましょう。



■動きのあるものを撮影しよう(スポーツモード)

ポイント：

- 被写体の動きにカメラを合わせる
- ズームはWide(広角)側に
- チャンスには、ためらわずに[]ボタンを押す

解説：

- シャッターチャンスを見逃さないように、カメラを正しく構え、常に被写体をレンズに捉えておきましょう。カメラとともに自分の体を動かしながら撮影してみるのも良いでしょう。
- 手ぶれは、Wide側よりTele側の方が出やすいので、ズームはできるだけWide側にして撮影します。
- シャッターチャンスが来たら、すばやくスムーズに[]ボタンを押しましょう。



■夜景を撮影しよう(夜景ポートレートモード ★)

ポイント：

- 手ぶれに十分気を使う
- ISO感度を上げる

解説：

- 夜景撮影では、シャッタースピードが遅くなるため、手ぶれが起きる可能性が高くなります。カメラを固定して撮影してください。
- 夜景を背景にして人物を撮影する場合は、フラッシュで人物の顔が明るくなり過ぎないように、人物に近づき過ぎない距離で撮影してください。
- フラッシュ発光後、約2秒間は、カメラを動かしたり被写体の人物が動かないようにしてください。



■風景を撮影しよう(風景モード)

ポイント：

- 高画質で撮影する
- ズーム撮影する場合は、光学ズームを使う
- 構図に配慮する

解説：

- 広角で撮影する場合や引き伸ばして写真にする場合は、なるべく高い解像度で撮影してください。
- 遠くの風景をアップで撮影する場合は、なるべく光学ズームで撮影してください。デジタルズームを使うと、画像が荒れます。また、わきを締めてしっかりとカメラを構え、手ぶれしないように気をつけてください。カメラを固定すると良いでしょう。
- 遠近感や風景の中のポイントととなる被写体の配置など、構図に注意しましょう。

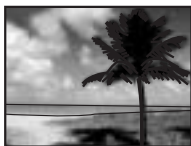

<http://www.sanyo-dsc.com/>

三洋電機株式会社

デジタルシステムカンパニー
DI事業部

〒574-8534 大阪府大東市三洋町1-1