

ファクシミリ

品番 SFX-P31CL

このたびは、サンヨーファクシミリをお買い上げいただき、ありがとうございました。
ファクシミリをご使用前に、この取扱説明書をよくお読みのうえ正しくお使いください。
特に5～13ページは必ずお読みください。また、お読みになられたあとも後々のため
保証書とともに大切に保管してください。

※取扱説明書を紛失、または汚れなどで読めなくなった場合は、お買い上げの販売店で購入（有料）してください。

ナンバー・ディスプレイ対応 キャッチホン・ディスプレイ

ナンバー・ディスプレイとは、かけた人の電話番号が
受ける人の電話機などのディスプレイに表示される
サービスです。

<NTTとの契約が必要です>

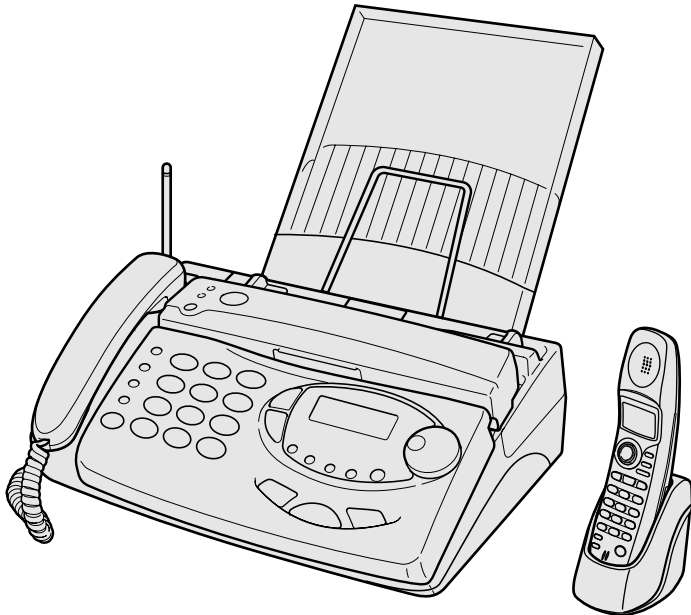

インクリボン・記録紙は、「当社指定」の
ものをお買い求めください。
(詳しくは、184ページをご覧ください。)

インクリボン



この商品にはニカド電池を使用しています。
ニカド電池のリサイクルにご協力ください。

ニカド電池はリサイクルへ

※本文中のバッテリーとは、ニカド電池のことです。

取扱説明書、本体、定格銘板には色記号の表示を省略しています。
外装箱に表示している品番の（ ）内の記号が色記号です。

目次

目次	1
特長	3
付属品の確認	4
必ずお読みください（安全上のご注意）	5
必ずお読みください（使用上のご注意）	10

お使いになる前に

各部の名前とはたらき	14
接続する	19
自分で電話回線の種類を合わせる	20
インクリボンをセットする（交換する）	21
記録紙を入れる	23
ハンドコピーを充電する	24
子機を充電する	25
子機の警告音について	26
子機を壁に掛けて使う	26
親機で設定／登録できる機能一覧表	27
子機で設定／登録できる機能一覧表	28
日付けと時刻を合わせる	29
あなたの名前と電話番号を登録する （自局名登録）	30
親機の電話帳を登録する（100件電話帳）	31
親機の電話帳で相手先を表示させる	34
子機の電話帳を登録する（100件電話帳）	35
子機の電話帳で相手先を表示させる	39

ファクス機能

原稿をセットする	40
原稿の画質を選ぶ	41
コピーをする	42
ファクスを送る	43
自動でファクスを送る（自動送信）	43
通話後ファクスを送る（手動送信）	44
親機の電話帳でファクスを送る	45
同じ相手にファクスを送り直す （再ダイヤル送信）	46
ファクスを受ける	47
ファクスの受け方を選ぶ	47
電話モードで受ける	48
ファクスモードで受ける	49
留守モードで受ける	50
子機でファクスを受ける（リモート受信）	51
メモリー代行受信	52

電話機能

電話をかける／受ける	53
手ぶらで電話をかける／受ける（テブラ通話）	55
電話をかけ直す（再ダイヤル）	57
電話帳で電話をかける	59

電話の相手に待っていただく（保留）	60
音量をかえる	61
音質をかえる	62
親機と子機で通話する（内線通話）	63
外からかかってきた電話をまわす（保留転送）	65
子機と子機で通話する （簡易子機間通話：トランシーバー方式）	67
子機から他の子機に電話をまわす（子機間転送）	68

留守番電話

留守番電話について	69
外出する前に（留守モードの設定）	70
応答メッセージを録音する	71
用件を聞く	72
用件を消去する	73
決めた時刻に留守モードを設定する （タイマー留守録）	74
子機からのリモート操作について （子機リモート）	75
メロディー転送／電話帳転送	76

ナンバー・ディスプレイ

ナンバー・ディスプレイについて	77
ナンバー・ディスプレイを契約すると	77
ナンバー・ディスプレイの設定をする	78
着信番号履歴で電話をかける（コールバック）	79
てきちゅうコールを設定する	81
親機のすき・すきコールを設定する	82
子機のすき・すきコールを設定する	85
キャラクターコールを設定する（子機）	86
再ダイヤル／着信番号履歴を電話帳に登録する	87
非通知ガード機能を設定する	88
着信おことわり機能に登録する	89
番号おたすね機能を設定する	91
通知・非通知を設定する	93
キャッチホン・ディスプレイを利用する	94

便利な使い方

<ファクス機能>

ハンドコピーを使う	95
ハンドコピーを使って原稿を読み取る	97
ハンドコピーで読み取った内容を消去する	98
ハンドコピーで読み取った内容をコピーする	99
ハンドコピーで読み取った内容を送信する	102
通信結果を確認する	103
海外へファクスを送る（国際送信モード）	104
いろいろな用紙を印刷する	105
親機で登録した内容を確認する	107

いろいろな機能を設定する (メモリースイッチ) ……………	109
メモリースイッチ一覧表 ……………	110
受信／コピーの印刷のしかたをかえる ……………	111
こちら側の操作でファクスを受ける (ポーリング受信) ……………	112
電話回線からファクシミリ通信網 (Fネット) に接続しサービスを利用する ……………	113

<電話機能>

電話の相手との通話内容を録音する (通話録音) ……………	114
電話帳に登録された名前を音声で流す (お名前コール) ……………	115
親機でダイヤルした番号を音声で流す (ダイヤルコール) ……………	117
着信音のメロディーを自分で作る (自作着信メロディー) ……………	118
子機の名前を登録する ……………	121
モーニングコール機能を設定する (子機) ……………	122
クイック通話を設定する (子機) ……………	123
キッチンタイマーを設定する (子機) ……………	124
ディスプレイの文字の濃さを調節する (表示コントラスト) ……………	125
バックライトを設定する (子機) ……………	125
子機のボタンを押したときの音を 設定する (ボタン確認音) ……………	126
デモ・モードを設定する (子機) ……………	126
キャッチホン／プッシュホン サービスを利用する ……………	127

<留守番電話>

応答メッセージをとばして用件を録音する (スキップ録音機能) ……………	128
相手確かめてから電話に出る (居留守モニター) ……………	128
呼び出し音や相手の声で起こされたく ないときは (おやすみモード) ……………	129
録音機能を切り替える ……………	130
暗証番号を登録する ……………	131
マルチ転送機能について ……………	132
転送先の番号を登録する ……………	133
オート消去機能を設定する ……………	135
録音された日時を知る (タイムスタンプ) ……………	136
留守番電話が応答するまでの呼び出し音の 回数をかえる (トールセーバー) ……………	137
留守番機能を初めの設定に戻す ……………	138
外出先からの操作について (リモート操作) ……………	139
外出先から録音された用件を聞く ……………	139
外出先から留守モードに設定する ……………	140
用件を録音する (在宅用件録音) ……………	141

<オンリーコール>

オンリーコール機能について ……………	142
オンリーコール機能を利用する ……………	143

スーパーACR

スーパーACRについて ……………	145
スーパーACRを申し込む ……………	146
スーパーACRを利用する ……………	147
呼出音メロディーサービスを利用する ……………	148
メロディーを設定するには ……………	149
メロディーを変更するには ……………	150
インターネットダイヤルについて ……………	151
インターネット国際電話・FAX サービスについて ……………	152
インターネットダイヤルFAXtoPC サービスについて ……………	153
でんわdeメールを利用する ……………	155
メールを送信する ……………	157
相手先アドレスの入力のしかた ……………	159
文字入力のしかた ……………	161
メールを受信する ……………	163
受信メールの内容を読む ……………	164
受信メールに返信する ……………	165
送信メールの内容を確認する ……………	166
送信メールを編集する ……………	167
未送信のメールを送信する ……………	169
メールを消去する ……………	170
アドレス帳を登録する ……………	171
署名を登録する ……………	172
定型文を登録する ……………	173
顔文字を登録する ……………	174
設定した時間ごとに新着メールを確認する ……………	175
こんなときには ……………	176
地域系新電電と0041国際電話を利用する ……………	177
スーパーACR初期設定のしかた ……………	178
スーパーACRのデータメンテナンスについて ……………	180

ご参考

お手入れのしかたについて ……………	181
送信 (コピー) した記録紙に黒い線が入るとき ……………	182
原稿がつまったとき ……………	182
記録紙がつまったとき ……………	183
別売品について ……………	184
ドアホンを接続したとき ……………	185
感熱記録紙を使用する ……………	187
構内交換機に接続して使う ……………	188
停電のとき ……………	189
停電時に電話をかける／受ける ……………	190
バッテリーについて ……………	191
故障かな?と思ったら ……………	193
アフターサービスについて ……………	196
お客さまご相談窓口 ……………	197
区点コード表 ……………	199
さくいん ……………	210
リモート操作カード ……………	214
主な仕様 ……………	216

特長

普通紙で受信やコピー

普通紙なので、コピーした書類や受信したFAXをきれいなまま保存することができます。また、鉛筆やペンなどで記録紙に書き込むこともできます。



ハンドコピー

雑誌やノートなど、簡単にコピーすることができます。コードレスなので離れたところからでも読み取ることができます。(95～102ページ)

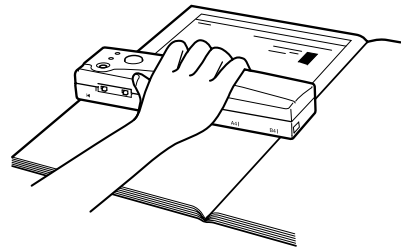

電話帳 (100件)

よくかける相手先を登録しておけば、簡単に電話をかけることができます。また、1件につき2つの電話番号を登録することができ自宅と携帯電話の番号を登録するときに便利です。

(31～33,35～38,45,59ページ)

※登録した内容を親機と子機間で転送することができます。(76ページ)

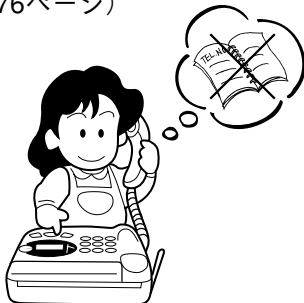

スーパーACR機能



普通にダイヤルするだけで日本テレコム (JT) とNTTや他の新電電各社の中からおトクな電話会社を自動的に選びます。また、気になる電話料金をディスプレイに表示します。(145ページ)

※でんわdeメールを契約すると、メールの送受信を行なうことができます。

注意)「スーパーACR」は「スーパーLCR」の名称が変更されたものであり、機能的には同等です。



テブラ機能

 (子機は ) を押すだけで、受話器や子機を持たずに話することができます。

(55ページ)



ナンバー・ディスプレイ

電話がかかってくると、ディスプレイに相手先の電話番号が表示されます。相手を確認でき安心して電話に出ることができます。(77ページ)





必ずお読みください（安全上のご注意）

この「安全上のご注意」は、製品を安全にお使いいただき、あなたや他の人々への危害や財産への損害を未然に防止するために、注意事項を絵表示しています。



表示内容を見逃して誤った使い方をしたときに生じる程度を「危険」、「警告」、「注意」の3つに区分しています。

安全に関する重要な内容ですので、必ずお守りください。

危害・損害の程度とその表示

 危険	この表示を見逃して、誤った取り扱いをすると、人が死亡または重傷を負う可能性が切迫して生じることが想定される内容を示しています。
 警告	この表示を見逃して、誤った取り扱いをすると、人が死亡または重傷を負う可能性が想定される内容を示しています。
 注意	この表示を見逃して、誤った取り扱いをすると、人が傷害を負う可能性が想定される内容および物的損害のみの発生が想定される内容を示しています。

絵表示の例

	△記号は警告・注意を促す内容です。 左図の場合は一般的な注意の表示です。
	⊘記号は禁止の行為であることを告げるものです。 左図の場合は分解禁止の表示です。
	●記号は必ず実行していただきたい内容を告げるものです。 左図の場合は必ず電源プラグを抜いてほしい表示です。

危険

バッテリーを火の中に投げ入れない

爆発すると、火災・けがの原因となります。





警告

電源は交流100Vのコンセントを使う

交流200Vの電源で使うと、火災・感電・故障の原因となります。

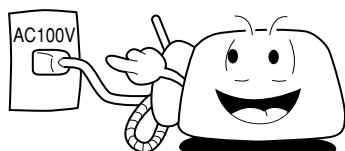

電源プラグは、刃にほこりが付着していないか確認し、刃の根元まで確実に差し込む

ほこりが付着したり、接続が不完全な場合は、火災・感電の原因となります。

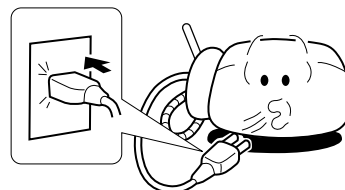

タコ足配線はしない

火災・過熱の原因となります。

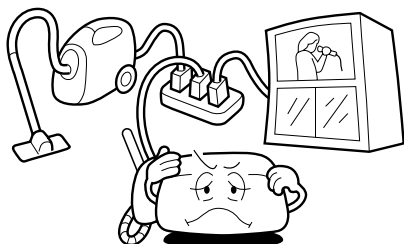

濡れた手で電源プラグにさわらない

感電の原因となります。

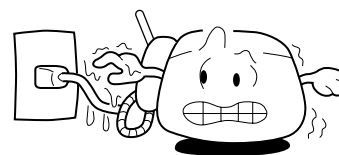

電源コードを傷つけない

コードを無理に曲げたり、引っぱったり、コードの上に重いものをのせたりしないでください。万一、コードが傷んだときは、販売店に交換を依頼してください。そのまま使用すると、火災・感電の原因となります。

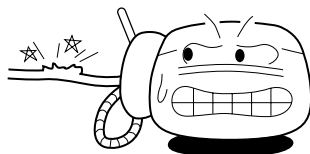

水で濡らさない

水滴がついたときは乾いた布で拭きとってください。万一、内部に水が入ったときは、電源プラグをコンセントから抜いて、販売店にご連絡ください。そのまま使用すると、火災・感電・故障の原因となります。



金属類を差し込まない

本機の開口部（原稿挿入口、原稿排出口、記録紙排出口等）から内部に金属類を差し込んだりしないでください。万一、異物が入ったときは、電源プラグをコンセントから抜いて販売店にご連絡ください。そのまま使用すると火災・感電・故障の原因となります。



異常が起きたときは

万一、煙が出ている、変な臭いがするなどの異常状態のときは、電源プラグをコンセントから抜いて販売店にご連絡ください。そのまま使用すると、火災・感電・故障の原因となります。

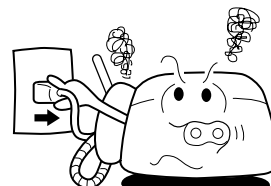

必ずお読みください（安全上のご注意）

警告

分解・改造はしない

火災・感電・故障の原因となります。

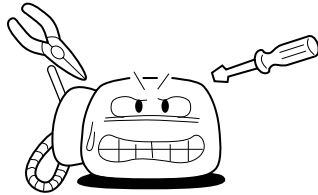

本体内部の記録ヘッドにさわらない

記録ヘッドとその周辺は高温になっていますので、手を触れないようにご注意ください。火傷する場合があります。

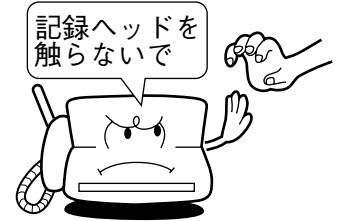

上にものを置かない

本機の上や近くに水などの入った容器や金属物を置かないでください。落下したり、こぼれたり中に入ったりすると火災・感電・故障の原因となります。

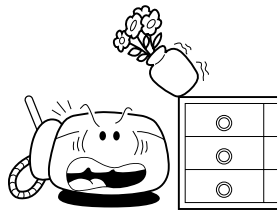

充電端子を金属でショートさせない

火災・感電・故障の原因となります。

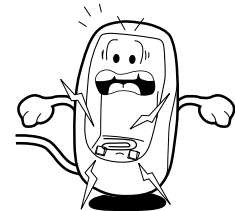

充電端子に水滴がついたまま充電しない

火災・感電・故障の原因となります。

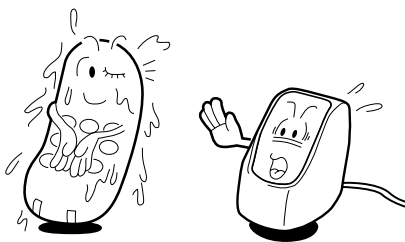

雷が激しいときは、電源プラグ・電話回線コードにさわらない

感電の原因となります。

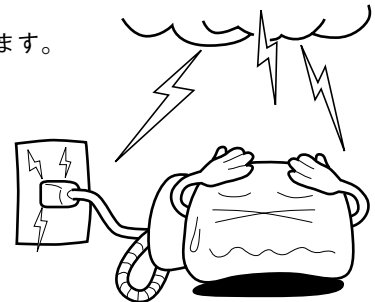

バッテリーの外装チューブをはがしたり、傷をつけない

漏液・発熱・破裂の原因となります。



病院内などの使用を禁止された区域では、バッテリーを子機から外して、使用しない

医療機器に影響を与え、事故の原因となります。

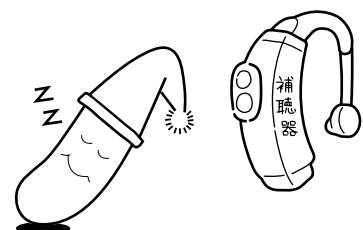

⚠ 注意

電源コードを熱器具に近づけない

コードの被覆が溶けて、火災・感電の原因となることがあります。

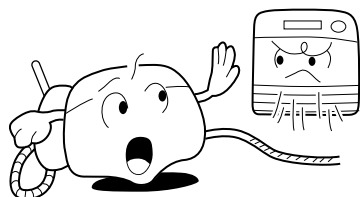

電源プラグを抜くときは、必ずプラグ部を持って抜く

コードを引っばると、コードが傷つき、火災・感電の原因となることがあります。

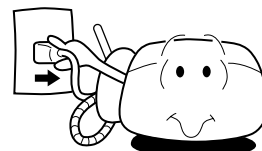

湿気が多い場所に置かない

火災・感電・故障の原因となることがあります。

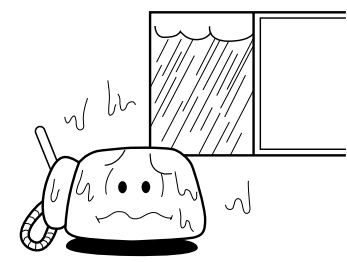

ほこりの多い場所に置かない

火災・感電・故障の原因となることがあります。

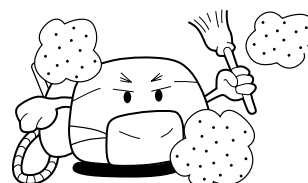

油煙や湯気が当たる場所に置かない

調理台や加湿器のそばなどに置かないでください。火災・感電・故障の原因となることがあります。

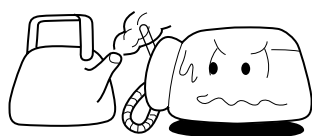

直射日光の当たる場所に置かない

内部の温度が上がり、火災の原因となることがあります。

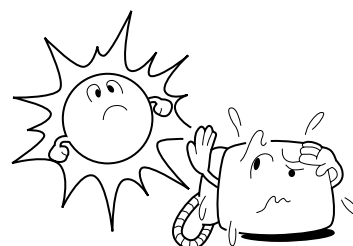

指を挟まないように注意

インクリボン収納カバーを開け閉め（インクリボン交換時など）したとき指を挟まないようご注意ください。けがの原因となることがあります。

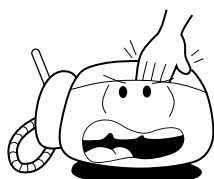

移動させるときは電源プラグと電話回線コードを抜く

コードが傷つき、火災・感電の原因となることがあります。



必ずお読みください（安全上のご注意）

⚠ 注意

アンテナに注意

誤って目に触れると、けがの原因となることがあります。

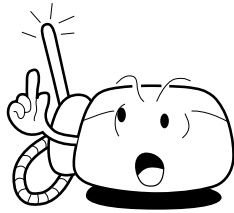

長期間使用しないときは、電源プラグを抜く

長期間使用しないときは、安全のため必ず電源プラグをコンセントから抜いてください。

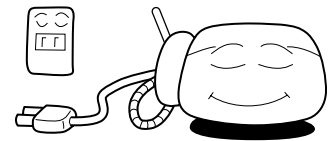

不安定な場所や振動の多い場所には置かない

落ちたり、倒れたりすると、けが・故障の原因になることがあります。万一、本機の一部が破損したときは、電源プラグをコンセントから抜いて販売店にご連絡ください。そのまま使用すると、火災・感電・故障の原因となることがあります。

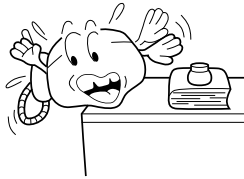

充電器を壁に取り付けるときはしっかり固定する

落下しないよう、柱など十分に固定できる場所に取り付けてください。落下すると、けが・故障の原因となることがあります。

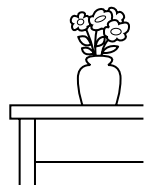

バッテリーに強い衝撃を与えたり、投げつけない

漏液・発熱・破裂の原因となることがあります。

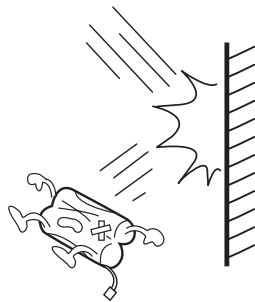

必ずお読みください（使用上のご注意）

この「使用上のご注意」では、本機をお使いになるうえでの注意事項を説明しています。
内容をよく理解していただき、正しくお使いください。

セットした原稿や記録紙、つまんだ原稿や記録紙を無理に引き抜かないでください。

無理に引き抜くと原稿や記録紙が破れたり、故障の原因となることがあります。



操作を受け付けなくなったときは、一度電源プラグを抜いてください。

もし、操作を間違えるなどして、操作を受け付けなくなったときは、電源プラグを電源コンセントから抜いてください。2～3秒たってから再び電源コンセントに差し込んでください。

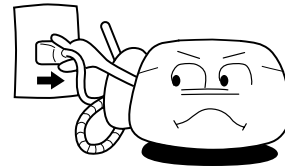

ハンドコピーを落としたり、ぶついたりしないでください。

ガラス等が割れ、けがや故障の原因となることがあります。

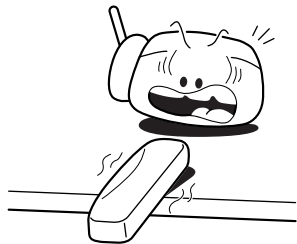

のりやインク、修正液、印肉を使用した原稿は完全に乾かしてからセットしてください。

乾かない状態で送信やコピーをすると、ハンドコピーのガラス面が汚れ、相手先の記録紙やコピーした記録紙に黒い線が入ったり、故障の原因となることがあります。

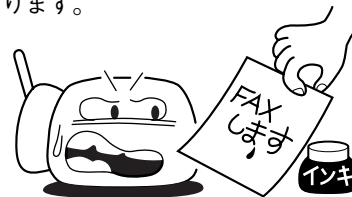

同じ回線に他の電話機を接続（ブランチ接続）しないでください。

本機の機能が使えなくなったり、正常に動作しなくなることがあります。

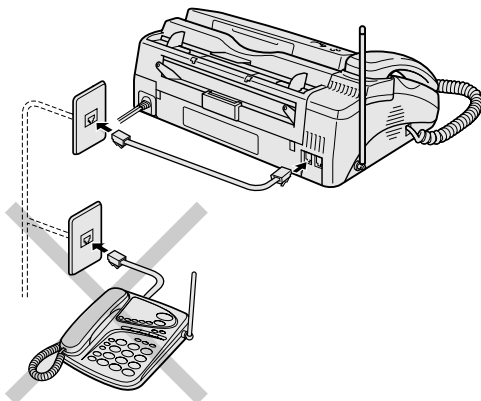

送信中や受信（コピー）中は、ハンドコピーを取り外したりオープンボタンを押さないでください。

送信や受信（コピー）が中断したり故障の原因となることがあります。



本機に記録紙をセットするときは、必ず防塵カバーを取り付けてください。（23ページ）

記録紙が正常に送られないことがあります。

インクリボン収納カバーを開けるときには、突起物にご注意ください。

引っかけてけがの原因となることがあります。

必ずお読みください（使用上のご注意）

本機は国内専用機です。海外ではご使用になれません。

This facsimile is designed for use in Japan only, and can not be used in any other country.

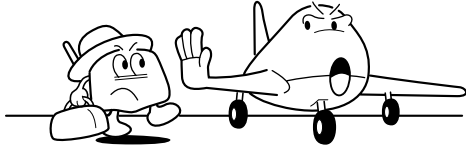

この装置は、クラスB情報装置（住宅地域またはその隣接した地域において使用されるべき情報装置）で住宅地域での電波障害防止を目的とした情報処理装置等電波障害自主規制協議会（VCCI）基準に適合しております。

しかし、本装置をラジオ、テレビジョン受信機に近接してご使用になると、受信障害の原因となることがあります。

暑い場所や寒い場所には置かないでください。

35℃以上5℃以下では、誤動作・変形・故障の原因となることがあります。

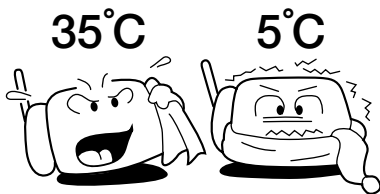

じゅうたん・布団・高級家具の上に置かないでください。

発熱により、変色や故障の原因となることがあります。

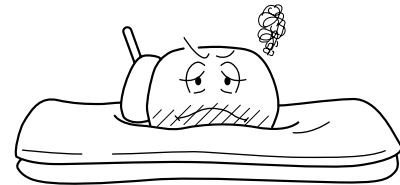

お手入れの際に、ベンジン、シンナー、アルコールなどを使用しないでください。

表面の仕上げをいため、変色・変形の原因となることがあります。

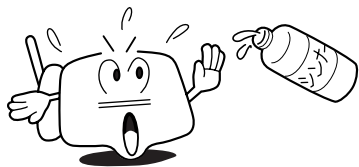

子機とハンドコピーのバッテリーを交換の際には当社指定のバッテリーをお使いください。

誤動作・故障の原因となることがあります。

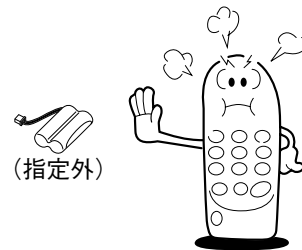

ご使用にあたってのお願い

本機をご使用にあたって、NTTのレンタル電話機が不要となる場合は、NTTへご連絡ください。詳しくは、局番なしの116番（無料）へお問い合わせください。

■ナンバー・ディスプレイを利用するには

ナンバー・ディスプレイとは、かけた人の電話番号が受ける人の電話機などのディスプレイに表示されるサービスです。このサービスを利用するためには、NTTとの契約が必要です。(有料)

■親機から約12時間ごと(午前8時頃と午後8時頃)に「グー」という音がします。

これは親機が自動的に動作チェックを行なっている音です。

故障ではありませんのでそのままご使用ください。

■電源プラグを電源コンセントに差し込むと、本体は暖かくなりますが故障ではありません。

■ディスプレイに「ヘッド コウオン」と表示されたときには

コピーや受信を長時間連続して行なうと、記録ヘッドとその周辺が高温になり、機械保護のため一時的にコピーや受信ができなくなることがあります。

しばらく時間をおき、表示が消えたのを確認してからコピーや受信を行なってください。

■1枚の原稿で送信が30分以上かかるときは、機械保護のため自動的に送信を停止し、原稿が排出されます。ディスプレイに「コウシン エラー」と表示されますので、を押して表示を消してください。

コピーについてのご注意

コピーをする場合、何でもコピーしてもよいということはありません。特に法規によってそのコピーをとるだけでも罰せられることがありますので、次の点に注意してください。

■法規により禁止されているもの

- 紙幣、貨幣、政府発行の有価証券、地方債証券はコピーすることを禁止されています。たとえ見本の印が押してあってもコピーはできません。
- 外国で流通する紙幣、貨幣、証券類のコピーも禁止されています。
- 政府発行の模造許可をとらない限り、未使用郵便切手、官製はがき類はコピーすることを禁止されています。
- 政府発行の印紙、酒税法や物品税法で規定されている証券類のコピーも禁止されています。

■コピーに注意を要するもの

- 政府発行のパスポート、公共機関や民間団体発行の免許証、許可証、身分証明書や通行券、食券などの切符類も勝手にコピーしないほうがよいと考えられます。
- 民間発行の有価証券(株券、小切手、手形類)、定期券、回数券などは、事業所が業務に供するための最低必要部数をコピーする以外は、政府の指導によって注意を呼びかけています。

■著作権にも注意してください。

- 著作権の対象となる書籍、絵画、写真、図画、地図、楽譜などの著作物は個人的に、または家庭内その他これに準ずる限られた範囲内で使用する場合を除いてコピーは禁止されています。

必ずお読みください（使用上のご注意）

コードレス電話機について

- 親機と子機の電波の届く距離は、半径約100mです。
しかし、コンクリート壁や金属性の扉など周囲の環境によって電波の届く距離が短くなる場合がありますので、お使いになる前に内線通話をして、通話できる範囲を確かめてください。
- 近くを車やバイクが通ると、雑音が入ったり、通話が切れることがあります。
- 蛍光灯やブレーカーの入/切で通話がとぎれることがあります。
- 子機での通話は、電波を使用しているため第三者に盗聴される恐れがあります。機密を要する重要な通話には、親機をお使いになることをおすすめします。
- 次のようなところでは使用しないでください。

親機と子機間の見通しの悪いところ

（雑音が入ったり、通話が切れることがあります）

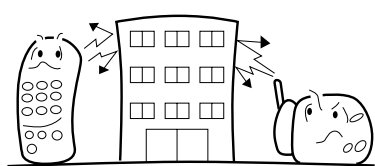

CDプレイヤーなどの電気製品やOA機器の近く

（雑音が入ったり、通話が切れることがあります）



放送局の近くや電波の強いところ

（誤動作や混信の恐れがあります）

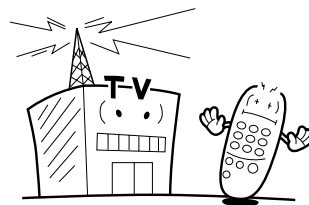

- 放送局の近くでお使いの場合、ラジオ放送などが混信するときは、お買い上げの販売店、または197ページの「お客さま相談窓口」にお問い合わせください。
- 子機は、次のことにご注意ください。

流水にあてない



水の中につけない

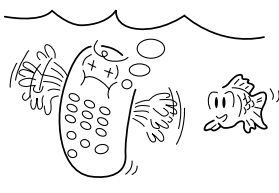

濡れたまま放置しない



水滴がついたまま充電器に乗せない



- 濡れたとき、または水滴がついたときは、なるべく早く乾いた布などで拭き取ってください。
- シャンプー、中性洗剤などのついた手でさわると、変色等の原因になります。

各部の名前とはたらき

親機

■前面と右側面

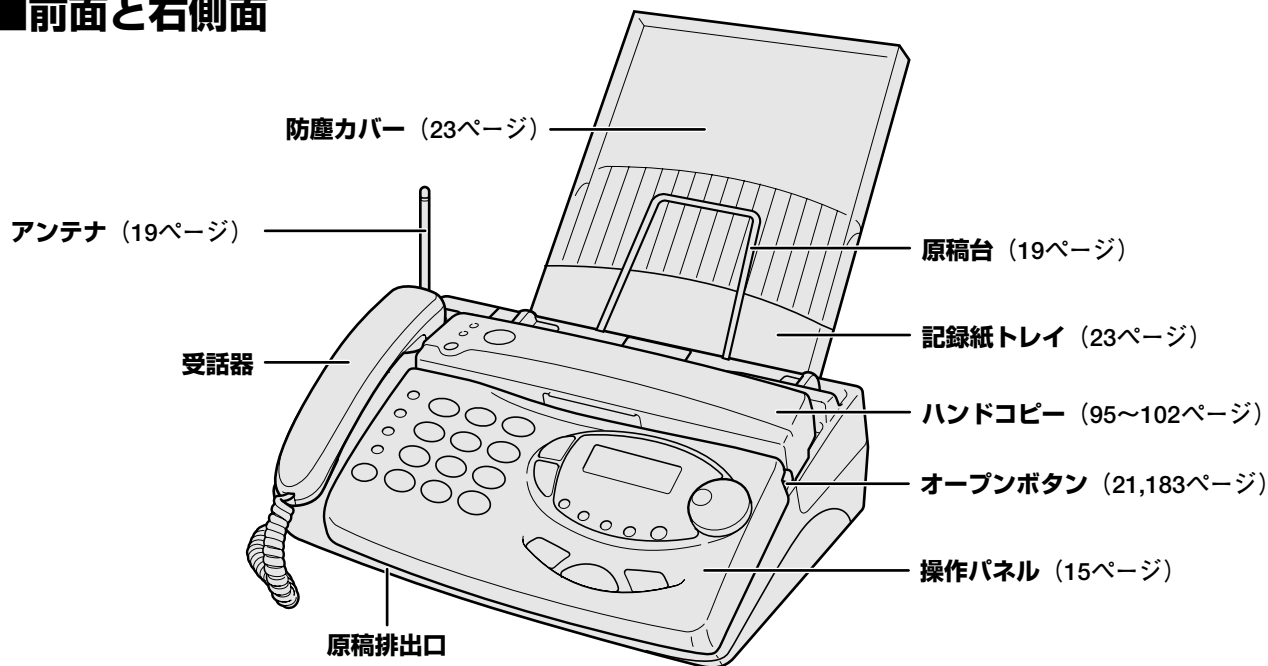

■背面と左側面

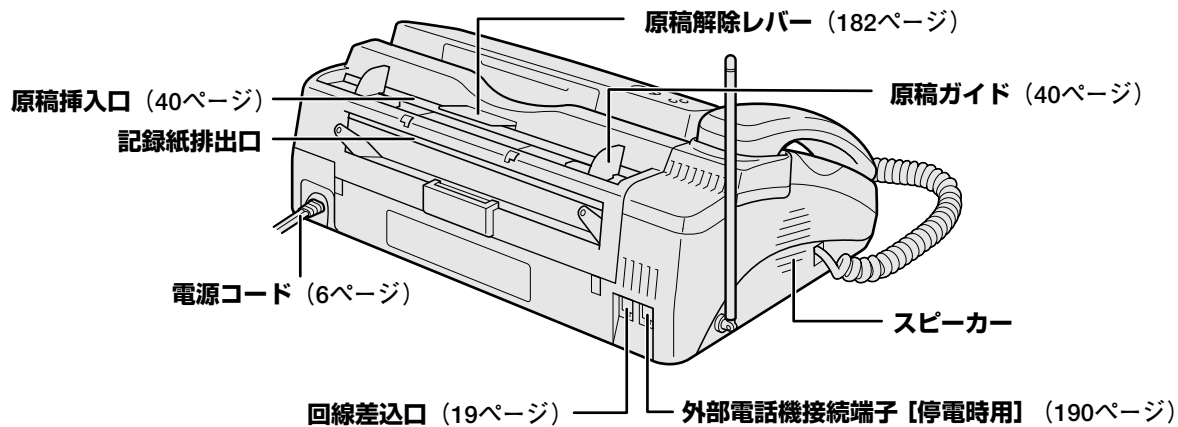

■内部

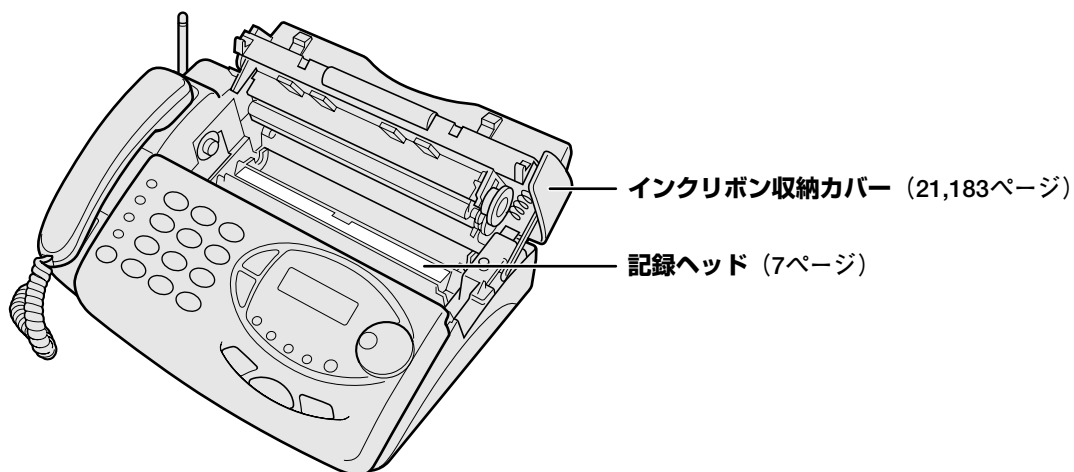

各部の名前とはたらき

お使いになる前に

各部の名前とはたらき

■操作パネル

内線

○ (内線ボタン)

子機を呼び出すときやドアホン通話をするときに使います。(63,65,186ページ)

カナ・英/P

○ (カナ・英/Pボタン)

- ・文字の入力モードを選ぶときに使います。(32ページ)
- ・海外へファクス送信するときなどにポーズ(待ち時間)を入れるときに使います。(104ページ)

キャッチ/消去

○ (キャッチ/消去ボタン)

- ・キャッチホンサービスを利用するときや、構内交換機に接続しているときに使います。(94,127,188ページ)
- ・文字、設定/登録した内容などを消去するときに使います。(33,73,79ページ)

保留

🎵 (保留ボタン)

通話を保留にするときに使います。(60ページ)



☎ (テブラボタン [ランプ])

テブラ通話をするときに使います。(55,56ページ)

ダイヤルボタン

電話をかけたり、文字を入力するときに使います。(32,53ページ)

- ・**4** ^遅 _{GRS} **5** ^速 _{GRS} **6** ^{早い} _{MNO} は、聞いている用件の再生速度を切り替えるときに使います。(72ページ)
- ・**7** ^消 _{GRS} **8** ^再 _{GRS} **9** ^再 _{XYZ} は、聞いている用件を飛びこしたり応答メッセージを切り替えるときに使います。(70,72ページ)
- ・***** (トーンボタン) は、ダイヤル回線を使用している場合、プッシュホンサービスを利用するときに使います。(127ページ)

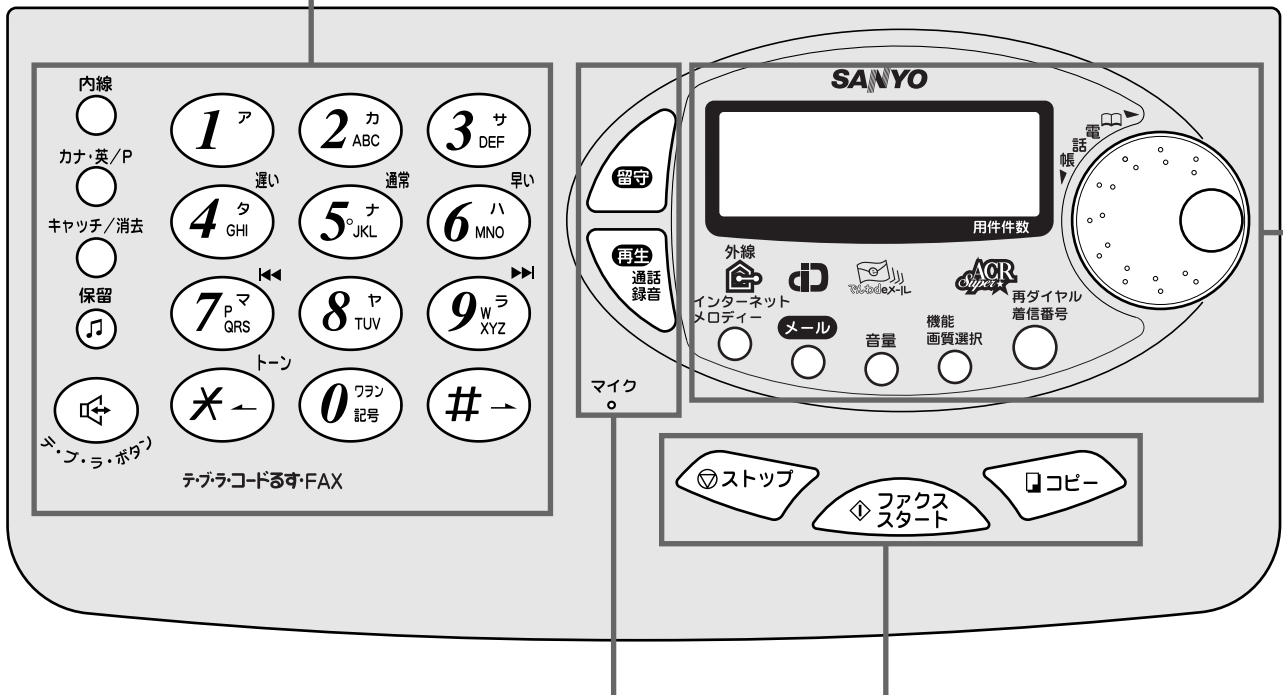

📞 (留守ボタン [ランプ])

留守モード、おやすみモードに設定するときや応答メッセージを録音するときに使います。(70,71,129ページ)

📞 (用件ボタン [ランプ])

用件や通話録音を再生するときに使います。(72,114,141ページ)

マイク

テブラ通話するときや用件録音、応答メッセージを録音するときに使います。(55,56,71,141ページ)

🛑 (ストップボタン)

ファクス送信やコピーを停止するときなどに使います。

📠 (ファクス/スタートボタン)

ファクスの送受信やコピーするときに使います。

📄 (コピーボタン)

コピーをするときやリスト、用紙等を印刷するときに使います。(42,99~101,105,107,108ページ)

ディスプレイ

時刻・電話番号・通話時間・録音件数を表示します。
また、スーパーACRを利用しているときは、通話料金も表示します。

外線

(外線ランプ)

ファクスを送ったり、電話をかけたときや通話中は点灯し電話がかかってきたときや保留中は点滅します。

ACR

(スーパーACRランプ)

スーパーACRが利用できるときは緑色点灯し、新電電が選ばれると緑色点滅します。(146~148,152,180ページ)

インターネット
メロディー

(インターネット/メロディーボタン)

日本テレコムサービス(国際電話/インターネットダイヤル/呼出音メロディーサービス/スーパーACR)を受けるときに使用します。(149,150,152,154ページ)

メール

(メールボタン)

日本テレコムのでんわdeメールサービスを受けるときに使用します。(155~157,163~175)

音量

(音量ボタン)

音量を変更するときを使用します。(61ページ)

機能
画質選択

(機能/画質選択ボタン)

機能を設定・登録するときや原稿の文字の大きさに合ったモードを選ぶときに使用します。(27,41ページ)

再ダイヤル
着信番号

(再ダイヤル/着信番号ボタン)

電話をかけ直すときや、かかってきた電話の相手先へかけ直すときに使用します。(46,57,79,87ページ)

ロータリー

(ロータリー)

電話帳の検索や機能を選ぶときに使用します。

(27,34ページ)

■ディスプレイ

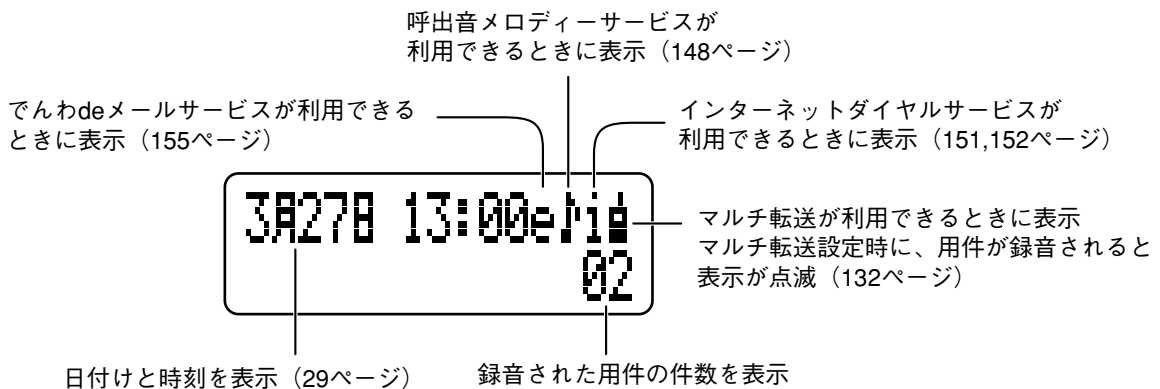

本文の「メモ」「お知らせ」「お願い」の記載内容について



メモ

操作手順説明に関連した事項や、操作方法などを説明しています。



お知らせ

本機を取り扱う上で知っておくと便利な事項、操作へのアドバイスなどの補足説明をしています。



お願い

本機を取り扱う上の注意事項を説明しています。

各部の名前とはたらき

お使いになる前に
各部の名前とはたらき

子機

■前面

ディスプレイ (18ページ)

音量
知り (音量/メロディボタン)

音量や音質を変更するときに使います。(61,62ページ)

電話帳/選択ボタン

機能を選ぶときや電話帳の検索文字を漢字に変換するときに使います。(28,38,39ページ)

機能 (機能ボタン)

登録や設定をするときに使います。(28ページ)

内線 ON (内線/ONボタン)

内線通話や機能を設定するときに使います。(64,66,67,68,80,122,126ページ)

再ダイヤル OFF (再ダイヤル/OFFボタン)

電話をかけ直すときや機能を解除するときに使います。(58,80,122,126ページ)

着信番号 (着信番号ボタン)

かかってきた電話の相手先へかけ直すときに使います。(80,87ページ)

文字/P (文字/Pボタン)

- 文字の入力モードを選ぶときに使います。(37ページ)
- ポーズ(待ち時間)を入れるときに使います。(188ページ)

キャッチ/消去 (キャッチ/消去ボタン)

キャッチホンサービスを利用するときや登録した内容を消去するときに使います。(35~38,58,80,94,127,188ページ)

保留

保留ボタン

通話を保留するときに使います。(60ページ)

外線 (外線ボタン [ランプ])

電話をかけるときや受けるときに使います。(53,54ページ)

取消

切 (切/取消ボタン)

電話を切るときや操作をやめるときに使います。

ダイヤルボタン

電話をかけたり、文字を入力するときに使います。

- トーン (トーンボタン)
ダイヤル回線を使用している場合
プッシュホンサービスを利用する
ときに使います。(127ページ)
- シャープ/キッチンタイマーボタン
キッチンタイマーを設定する
ときに使います。(124ページ)

テブラボタン

テブラ通話をするときに使います。(55,56ページ)

マイク

※指などでふさがないようにご注意ください。

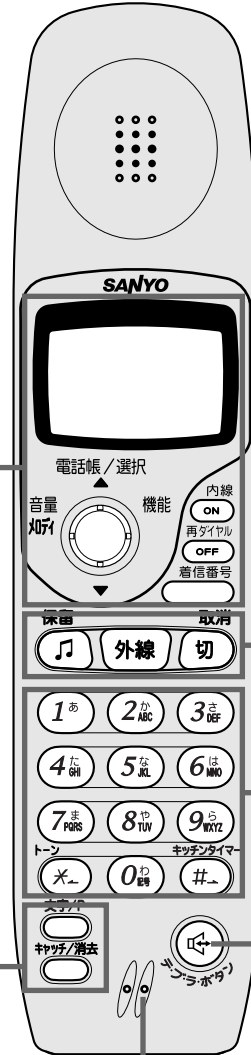

■側面

ファクス (ファクスボタン)

- ファクスを受信するときに使います。(51,54,56ページ)
- 子機どうしで通話するときに使います。(67,68ページ)



■背面

スピーカー

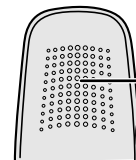

■充電器（前面）

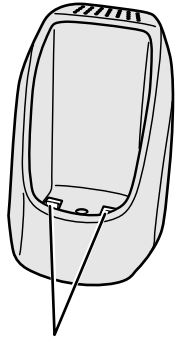

充電端子 (181ページ)

■充電器（底面）

ACアダプター接続端子 (25ページ)

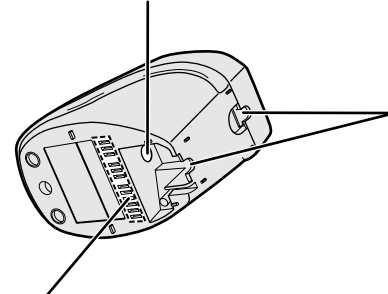

通風孔

壁掛け用取り付け穴
(26ページ)

■ディスプレイ

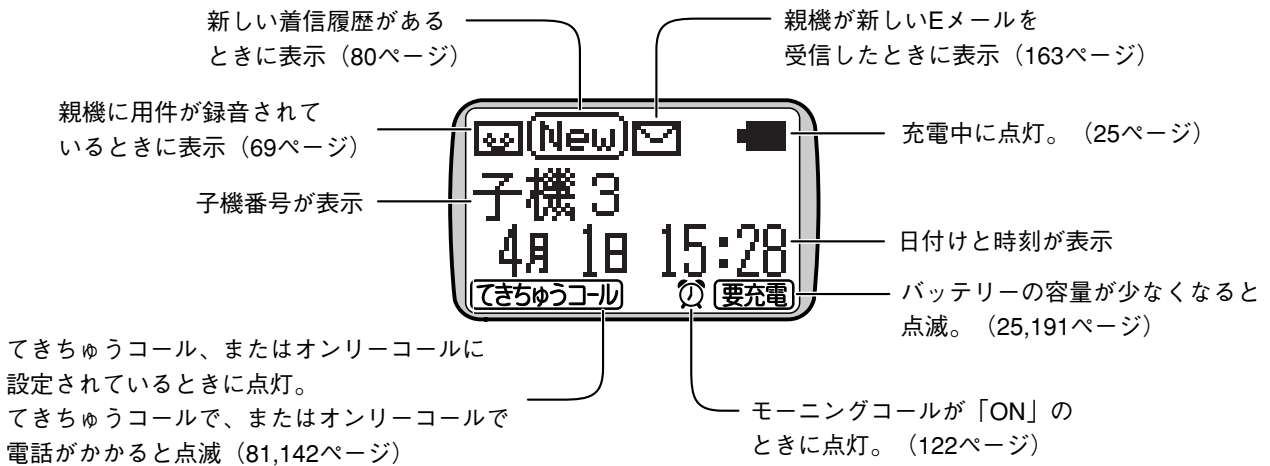

(表示のしかた)

<電話帳検索>

名前と電話番号を表示
(第一番号を選択したときを表示しています)



※選択している電話番号が点滅されます。

<通話終了後 約5秒間>

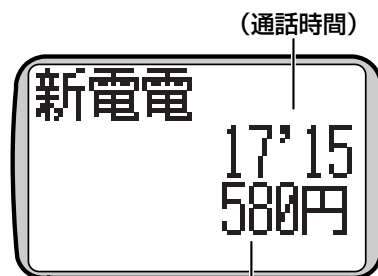

(通話料金)

※スーパーACR (147ページ) を利用していない
ときは、「新電電」と通話料金は表示されません。

接続する

お使いになる前に
接続する

電話回線コードを接続すると、ご利用されている電話回線の種類を自動設定します。
次の手順に従って接続してください。

※電話回線コードは、電源プラグを接続する前に接続してください。

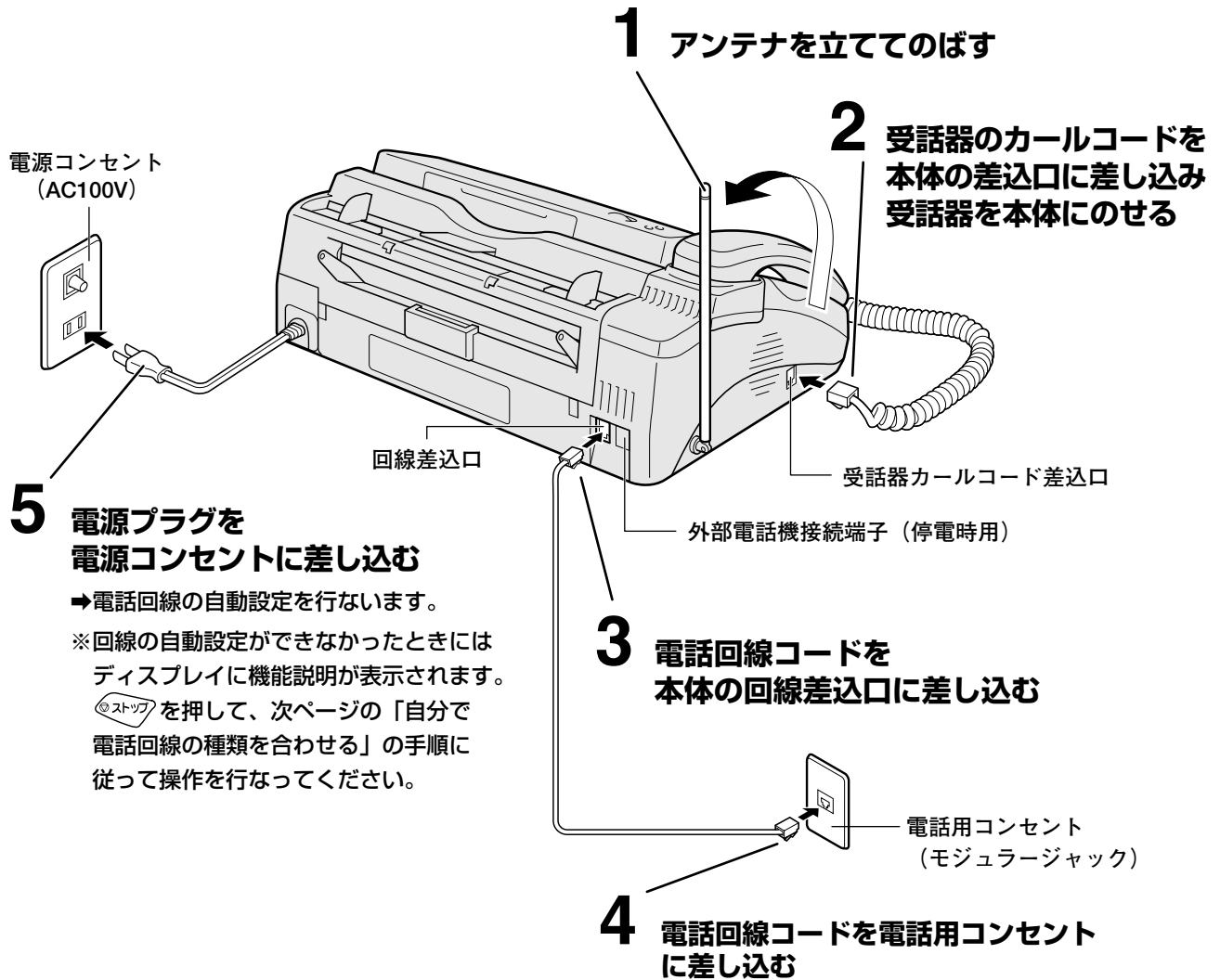

5 電源プラグを電源コンセントに差し込む
→電話回線の自動設定を行ないます。
※回線の自動設定ができなかったときにはディスプレイに機能説明が表示されます。
Ⓢストップを押して、次ページの「自分で電話回線の種類を合わせる」の手順に従って操作を行なってください。

原稿台の取り付け方

- ① 原稿台の端を少し外側に広げ
- ② 親機の両端の穴に差し込む

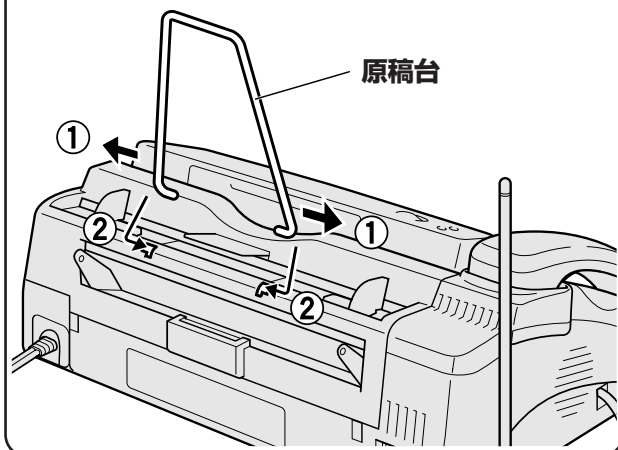

お知らせ

- ドアホンをご使用の場合は、185ページを参照してください。

お願い

- 同じ回線に他の電話機を接続しないでください。
正常に動作しない場合があります。(10ページ)
- 構内交換機に接続してお使いになるとき、交換機の種類によっては正しく動作しない場合があります。

自分で電話回線の種類を合わせる

回線の自動設定ができなかったとき、別の電話回線に接続したとき、電話回線の種類を変更契約されたときに電話がかけられなくなることがあります。このときは、次の手順に従って電話回線の種類を合わせてください。

1 機能画質選択 を押す

キノウセンタク ▼/▲
キノウ/ストップ

2 を回して 「ダイヤルホウシキ」を選ぶ

[ダ イ ヤ ル ホ ウ シ キ]
キノウ/ストップ

3 機能画質選択 を押す

デ ン ワ カ イ セ ン [シ ョ ー ト]
キノウ/ストップ

4 を回して 使用している電話回線の種類を選ぶ

ジドウ : 電話回線の自動設定を行いません。
10PPS : ダイヤル回線10PPS
20PPS : ダイヤル回線20PPS
トーン : プッシュ回線

<例: 「トーン」を選んだとき>

デ ン ワ カ イ セ ン [ト ー ン]
キノウ/ストップ

5 機能画質選択 を押す

「ピー」という音が鳴って設定が完了します。
※手順4で「ジドウ」を選んだときは、もう一度

機能画質選択  を押してください。

[シ ュ シ ン モ ー ト キ リ カ エ]
キノウ/ストップ

6 を押す



電話用コンセントがモジュージャック以外の場合

■ 3ピンプラグの場合

市販のモジュラー付き電話キャップをお買い求めください。



3ピンプラグ

■ 直接配線の場合

お買い上げの販売店に相談し、資格を持った人に工事を依頼してください。工事は有料です。

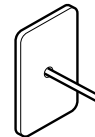

電話機プレート

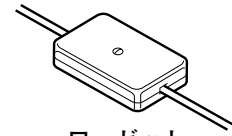

ローゼット



お知らせ

- 転居などにより、電話回線の種類が分からないときは手順4で「ジドウ」を選んでください。
- ご使用の電話回線の種類が不明な場合は、NTTの支店・営業所にお問い合わせください。
- ISDN回線をご使用になっている場合は、接続するTA（ターミナルアダプター）の種類によっては、正しく動作しないことがあります。

インクリボンをセットする (交換する)

お使いになる前に
インクリボンをセットする (交換する)

- 1** ハンドコピーを取り外す
※ハンドコピーの後ろ側を少し持ち上げてから全体を取り外す

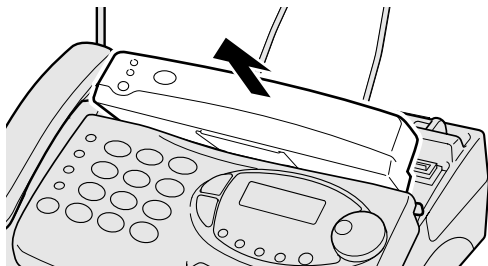

- 2** 右側のオープンボタンを押してインクリボン収納カバーを開ける

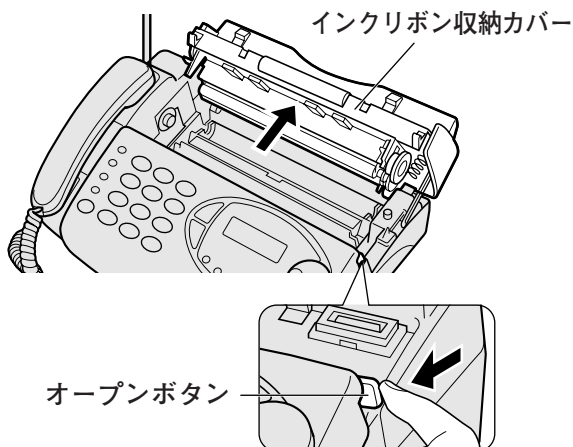

初めてインクリボンをセットするときは、手順5へ

- 3** インクリボンカートリッジ (インクリボンとホルダーを取り付けた状態) を取り出す

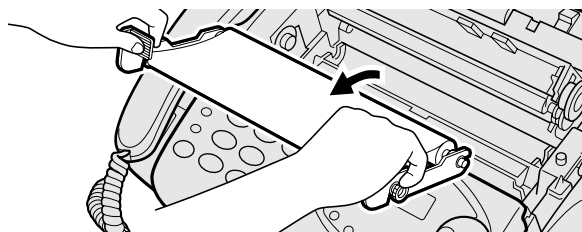

- 4** 左右のホルダーをインクリボンから取り外す

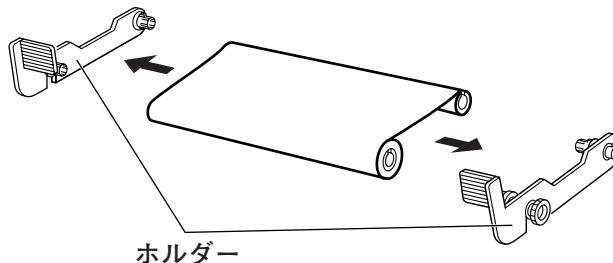

- 5** 左右のホルダーをインクリボンに取り付ける

- ① インクリボンを箱から取り出し、袋とゴムバンドを取り除く。
(転がさないように注意してください。)
- ② ホルダーに付いている青色のギヤ (1個) と白色のキャップ (3個) をインクリボンの巻芯のミゾに合わせて奥までしっかりと差し込む。
(青色のギヤをインクリボンの青色の部分に合わせる)

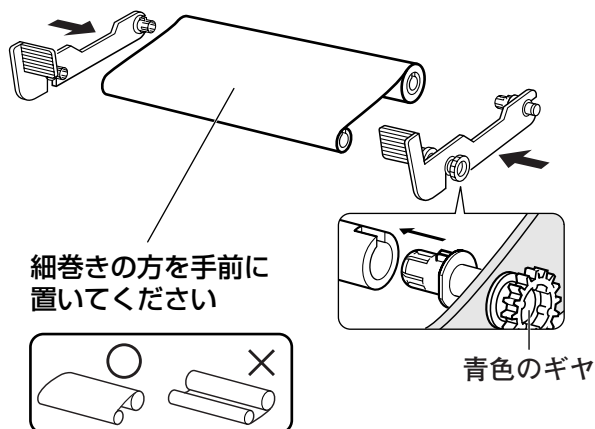

6 インクリボンカートリッジを取り付ける

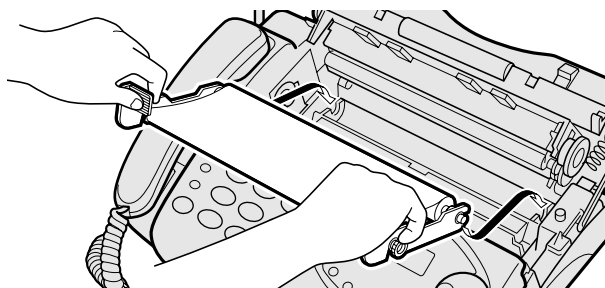

7 青色のギヤを手前に回して インクリボンのたるみを取る

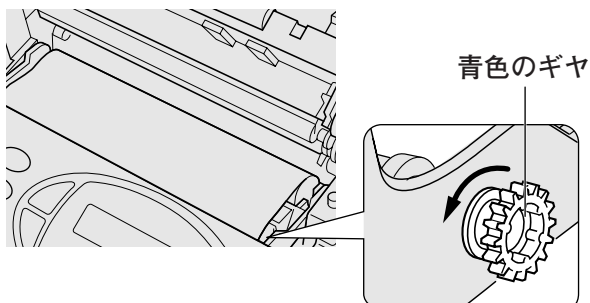

8 インクリボン収納カバーを閉める

「カチッ」と音がするまで確実に閉めてください。

カバーを閉めると、ディスプレイに「シバラク オマチクダサイ」と表示されインクリボンがセットされます。

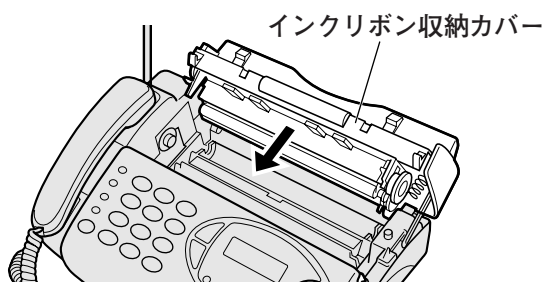

9 ハンドコピーを戻す

※最初にハンドコピーの手前側から置き
その後、後ろ側を確実に押し込む

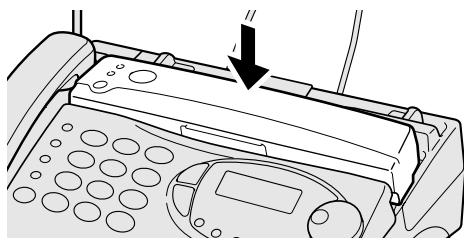

●インクリボン1本でプリントできる枚数は

付属のインクリボンは約30枚、別売の「40mインクリボン (黒色)」は約128枚、「30mインクリボン (黒色) (赤色)、(青色)」と「インクリボンカートリッジ」は約95枚プリントすることができます。

※使用状況によりプリントできる枚数は異なります。

●ディスプレイに「インクリボン テンゲン」と表示されたときには

インクリボンがなくなっています。新しいインクリボンと交換してください。

●使用済みのインクリボンについて

受信やコピーした内容が白く残っています。受信やコピーした内容を他の人に見られたくないときは、ハサミで切るなどして処置してください。また、「不燃ゴミ」として廃棄してください。



●インクリボンに直接手を触れても差し支えありません。
●別売品にてインクリボンカートリッジ (インクリボンとホルダーを取り付けた状態) を使用することもできます。
(184ページ)

●インクリボンの色を3種類 (黒色、赤色、青色) の中から選ぶことができます。

●当社指定のインクリボンまたはインクリボンカートリッジをお使いください。(184ページ) 指定外のインクリボンまたはインクリボンカートリッジを使うと、受信やコピーの記録が薄くなったり、故障の原因となります。

●インクリボンは、直射日光の当たる場所、高温多湿の場所には保管しないでください。受信やコピーの記録が薄くなったり、故障の原因となります。

記録紙を入れる

お使いになる前に

記録紙を入れる

記録紙はA4サイズ (210×297mm) の普通紙のみで、最大20枚までセットすることができます。

1 記録紙トレイを取り付ける

記録紙トレイの左右の突起部を本機の穴に差し込んでから斜めに倒してください。

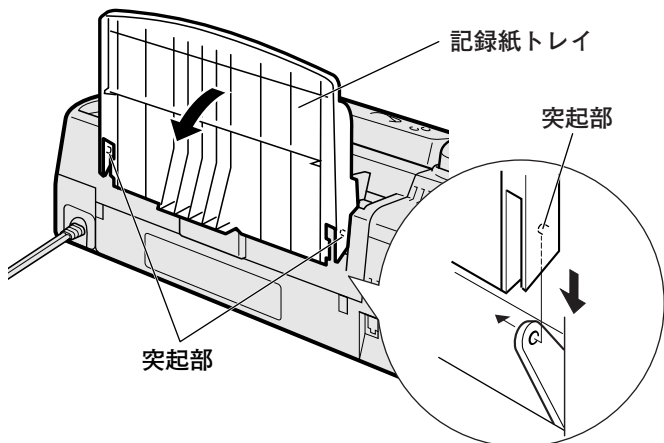

2 記録紙を入れる

印刷したい面を裏向きにしてセットしてください。

記録紙がセットされると、「ピー」という音が鳴り、ディスプレイに「キロクシハ フツウシ セッテイシマシタ」と表示されます。

※記録紙をよくさばいてから図のようにセットしてください。

逆 (×) にセットすると記録紙が正常に送られないことがあります。

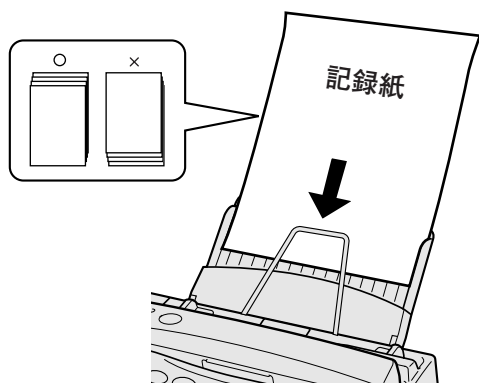

メモ

●記録紙を追加するには

残っている記録紙を一度取り出してから追加して再びセットしてください。

●印刷中に記録紙がなくなったときには

ディスプレイに「キロクシヲ セットシテクダサイ」と表示され、「ピピピピ」という音が鳴ります。その間に記録紙をセットして  を押してください。引き続き印刷を始めます。

3 防塵カバーを取り付ける

※防塵カバーの長い方を手前にしてください。

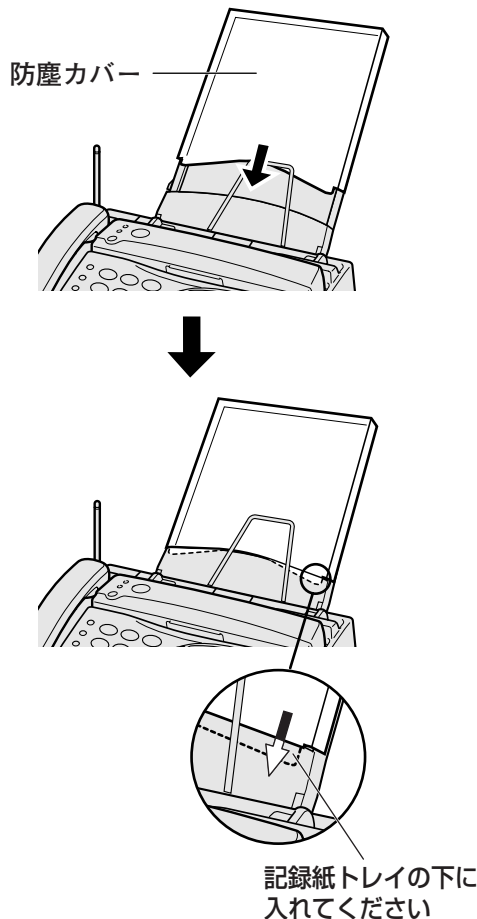

お知らせ

- プリント中は記録紙を引き抜かないでください。故障の原因となります。
- 当社推奨の記録紙 (184ページ) をお使いください。当社推奨の記録紙以外をご使用になると、受信やコピーの記録が薄くなったり、20枚までセットできなくなったり故障の原因となることがあります。
- 記録紙は直射日光に当てたり、高温・多湿の場所に置かないでください。変色の原因となります。
- 記録紙を長期間記録紙トレイにセットしたままにしないでください。記録紙が湿気などを含み劣化する原因となります。劣化した記録紙をそのままお使いになると紙づまりの原因や記録紙が正常に送られないことがあります。
- 別売品にてインクリボンを使用しないで印刷できる感熱記録紙 (感熱カット紙) を使用することもできます。
(184,187ページ)
- 記録紙をセット後は、必ず防塵カバーを取り付けてください。記録紙が正常に送られないことがあります。
- 記録紙を21枚以上セットしないでください。紙づまりの原因や記録紙が正常に送られないことがあります。

ハンドコピーを充電する

ハンドコピーは充電式です。初めてお使いになるときや、バッテリーを交換したときは、必ず親機に取り付けて充電してください。
充電しないとお使いになれません。

1 ハンドコピーを取り外す

※ハンドコピーの後ろ側を少し持ち上げてから全体を取り外す
「ピロンピロン」という音が鳴ります。

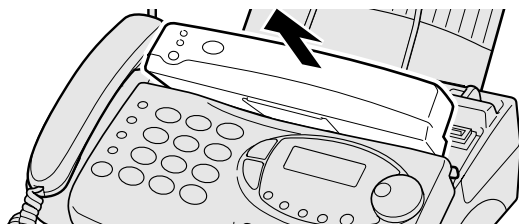

2 ハンドコピーのバッテリーブタを開ける

フタの上部を押さえながら開けてください。

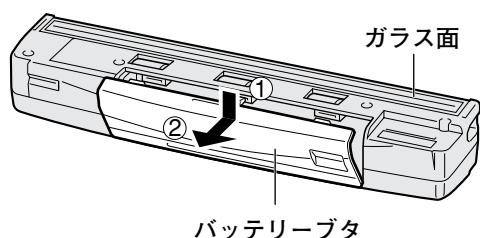

3 バッテリーを入れる

プラグをコネクタに差し込みます。
※プラグは奥まで確実に差し込んでください。

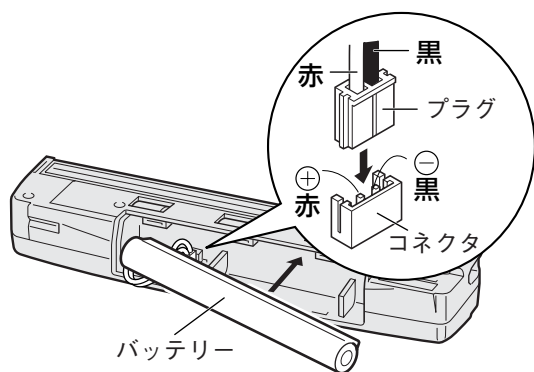

バッテリー

※バッテリーの突部を奥にして入れてください。

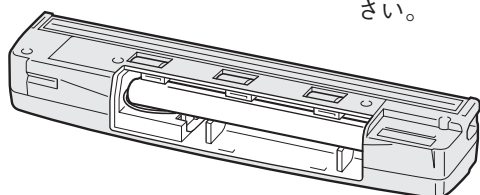

4 バッテリーブタを閉める

フタ下部のツメ(3カ所)をハンドコピー側のくぼみに合わせ、フタの上部を押さえながら中央のツメを差し込み部に入れてください。

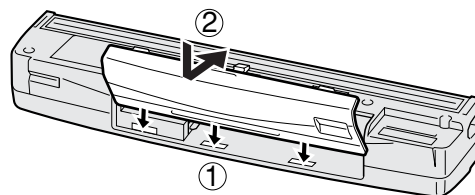

5 ハンドコピーを親機に取り付け充電する

※最初にハンドコピーの手前側から置きその後、後ろ側を確実に押し込む
「ピリッピリッ」という音が鳴ります。

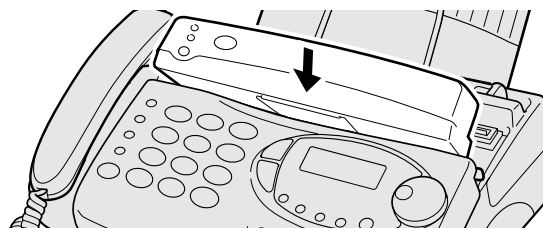

メモ

●充電時間の目安

約8時間

●使用時間の目安

約1時間30分

(親機から取り外したまま使用しないときは、約2時間)

●ハンドコピーをお使いの後は

必ず親機に戻してください。取り外したままにしておくと、コピーやファクスの送信ができません。



お知らせ

●充電中は、ハンドコピーが暖かくなりますが、異常ではありません。

●バッテリーの容量がなくなると、読み取りランプが点滅しますので充電してください。

●バッテリーの寿命は使い方により異なりますが、約3年です。8時間以上充電しても読み取りランプが点滅するときは、新しいバッテリーと交換してください。

(191,192ページ)

子機を充電する

お使いになる前に
子機を充電する

初めてお使いになるときや、バッテリーを交換したときは、必ず充電してください。

充電しないとお使いになれません。

お買い上げ時はバッテリーは入っていません。一度バッテリーブタを開けてからバッテリーを入れてください。

1 バッテリーブタを開ける

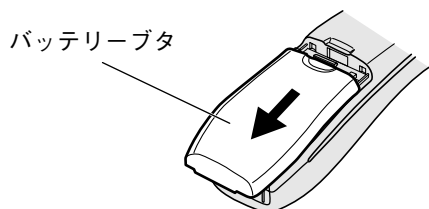

2 バッテリーのプラグをコネクタに接続する

※プラグは奥まで確実に押し込んでください。

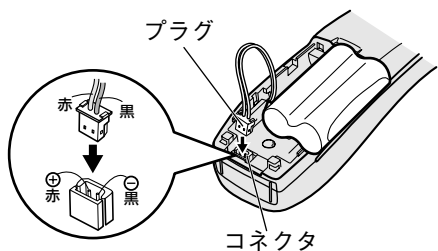

3 バッテリーを入れて バッテリーブタを閉める

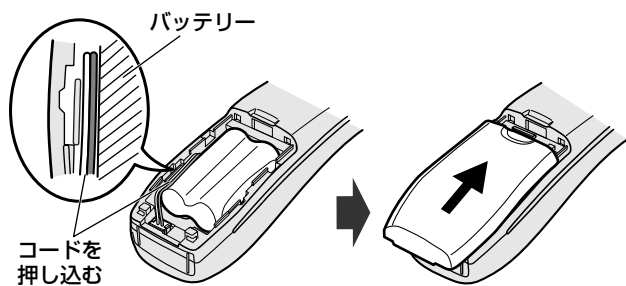

4 ACアダプターを接続する

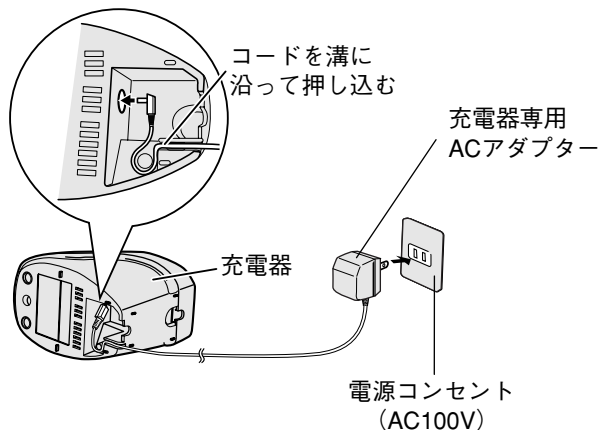

5 子機を充電器に置いて充電する

必ずボタン面を手前に向けて置いてください。

逆向きに置くと充電できません。

充電中は、ディスプレイの  が点灯します。

※いっぱい充電されても

表示は消えません。

そのまま充電を続けても

問題はありません。

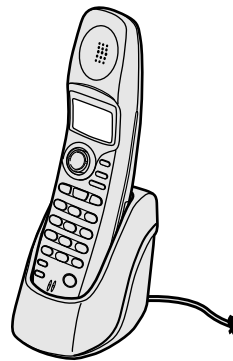

お知らせ

メモ

●充電時間の目安は

約14時間です。

※デモ・モードを「ON」に設定されているときは
充電時間が長くなります。(126ページ)

●使用時間の目安は

連続通話 : 約9時間

待ち受けのみ: 約130時間

●子機をお使いのあとは

充電不足にならないよう常に充電器に戻すことをおすすめします。また、充電器専用ACアダプターは電源コンセントに差し込んでおいてください。

●充電不足になると、ディスプレイの **要充電** が点滅します。通話中は約20秒ごとに「ピピッ」という音が鳴りますので、すぐに充電してください。充電するときはデモ・モードの設定を「OFF」にすることをおすすめします。

●バッテリーの寿命は使い方により異なりますが約3年です。約14時間充電してもすぐにディスプレイの **要充電** が点滅するときは、新しいバッテリーと交換してください。(191,192ページ)

●長期間子機を使用しないときは、バッテリーを子機から外しておくことをおすすめします。

●長時間電話帳などの登録操作を行なうと、使用できる時間が短くなります。

子機の警告音について

通話中、子機が親機から離れすぎると「ピピッピピッ…」(約1秒間隔)という警告音が鳴ります。このようなときは、親機に近づいてお使いください。警告音や雑音が30秒以上続くと、電話は切れます。※使用している環境によっては、警告音が鳴らずに雑音がひどくなり、切れることがあります。

■その他の警告音

警告音の鳴りかた	原因	処置
ピピピピピ	子機からの電波が親機につたわっていない 他の子機が使用中	操作をやり直してください 他の子機の操作が終わるまで使えません
ピーピ、ピーピ、ピーピ… (約10秒間)	子機を充電器から取りあげて約5秒間放置した	ダイヤルボタンか 外線 を押してください
ピピッ…ピピッ…ピピッ… (約20秒間隔)	バッテリーの容量が少なくなっている	子機を充電してください (25ページ)
ピピピ	親機が使用中	親機の操作が終わるまで使えません

お使いになる前に

子機の警告音について / 子機を壁に掛けて使う

子機を壁に掛けて使う

壁に掛けて使うには、別売の壁掛け用ネジをお求めください。(184ページ)

1 壁掛けをする場所に別売の壁掛け用ネジ2本を取り付ける

2 充電器後面の取り付け穴をスペーサー部にはめ込み、引き下げて固定する

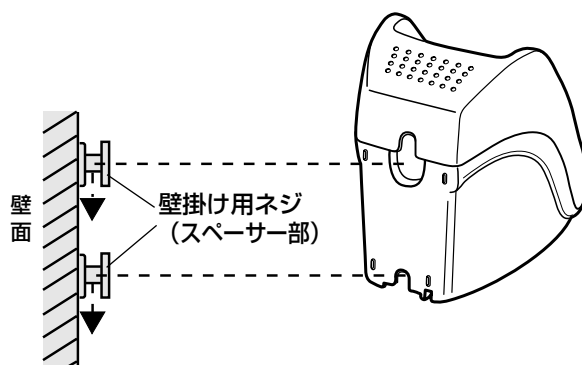
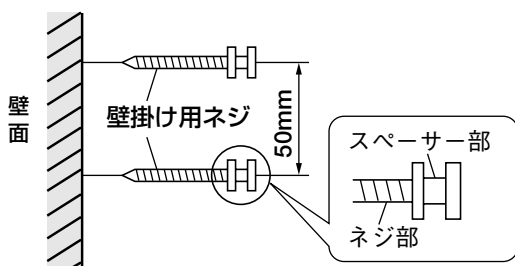

お知らせ

- ベニヤ板など薄い板壁やボード板(石膏板)には取り付けないでください。落下する恐れがあり、けがの原因となることがあります。
- 親機を壁に掛けて使用することはできません。
- 壁掛け用ネジのご注文については、三洋電機サービス(株)扱いです。(184,197ページ)

壁掛け用ネジ取り付け寸法図

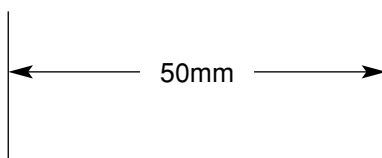

親機で設定／登録できる機能一覧表

親機でいろいろな機能の設定や登録ができます。

1  を押し、 を回す

2 時刻画面表示に戻すには  を押す

お使いになる前に

親機で設定／登録できる機能一覧表

ディスプレイ表示	機能内容	お買い上げ時の設定	参照ページ
トウロク リスト	設定／登録した機能の内容を印刷	—	—
↓			
ジコク セッテイ	日付けと時刻の設定	—	29
↓			
ダイヤル ホウシキ	電話回線の種類の選択	ジドウ	20
↓			
ジュシンモード キリカエ	ファクスの受け方の設定	デンワ	47
↓			
デンワチョウ トウロク	電話帳の登録	5ケン	31
↓			
ヨビダシオン セッテイ	呼び出し音の音質設定	ガイオン：ヒョウジユ ナイオン：テイオン ドアホン：テイオン	62
↓			
ジサクメロディーセッテイ	自作の呼び出し音の設定／変更	ジサク11：(ナ) ジサク12：(ナ) ジサク13：(ナ)	118
↓			
シンチャクヒョウジセッテイ	新着信表示機能の設定／解除	オフ	79
↓			
ジキョクメイ トウロク	あなたの名前と電話番号の登録	—	30
↓			
コキ ナマエ セッテイ	子機の名前の設定	キ1ナマエ：ナイオン1	121
↓			
オヤスマ セッテイ	おやすみ設定の設定／解除	オフ	129
↓			
タイマー ルスロク セッテイ	タイマー留守録の設定／時刻登録／解除	オフ	74
↓			
アンショウ バンゴウ	暗証番号の登録	—	131
↓			
ロクオン キノウ	録音機能の切り替え	5フン	130
↓			
マルチテンソウ キノウ	マルチ転送機能の設定／登録／変更／消去／解除	オフ	133
↓			
オート ショウキョ	オート消去機能を設定／解除	オフ	135
↓			
タイムスタンプ キノウ	タイムスタンプ機能の設定／解除	オン	136
↓			
トールセーバー	留守モード時の呼び出し回数設定／変更／解除	オン ヨケン ナ 5カイ ヨケン アリ 2カイ	137
↓			
ナンバーディスプレイ	ナンバー・ディスプレイの設定／解除	オフ：キヤクテイイ	78
↓			
キャッチホンディスプレイ	キャッチホン・ディスプレイの設定／解除	オフ：キヤクテイイ	94
↓			
ヒツウチガード セッテイ	非通知ガードの設定／解除	オフ	88
↓			
バンゴウ オタズネ	番号おたずね機能の設定／解除	オフ：シヨク ナイ	91
↓			
ツウチ・ヒツウチ セッテイ	通知・非通知の設定／解除	オフ	93
↓			
チャクシン オコトワリ	電話に出たくない相手先の登録	0ケン	89
↓			
ソウシンシート トウロク	オリジナル送信シートの登録／変更	ソウシンシート1 (ナ) ソウシンシート2 (ナ) ソウシンシート3 (ナ)	105
↓			
ポーリング ジュシン	ポーリング受信の設定	—	112
↓			
ツウシンケッカ ケンサク	ファクスを送信・受信した結果を確認	—	103
↓			

ディスプレイ表示	機能内容	お買い上げ時の設定	参照ページ
コクサイソウシン セッテイ ↓ メモリースイッチ セッテイ ↓ ルスバンキノウ イニシャル ↓ ダイヤルコール セッテイ ↓ オナマエコール セッテイ ↓ (最初の表示に戻る)	国際送信モードの設定 いろいろな機能の設定 留守番機能をお買い上げ時の設定に戻す ダイヤルコールの設定／解除 お名前コールの設定／解除	オフ — — オン オン	104 109 138 117 115

※上記は、ロータリーを右回しの順で記載しています。左回しの場合は逆順に表示されます。

※登録した内容を印刷して確認することができます。

機能
目録選択 を押す → を回して「トウロクリスト」を選ぶ → を押す → 印刷終了後 を押す

子機で設定／登録できる機能一覧表

子機でいろいろな機能の設定や登録ができます。

- 1 を押し、 をくり返し押す
- 2 時刻画面表示に戻すには を押す

ディスプレイ表示	機能内容	お買い上げ時の設定	参照ページ
電話帳登録 ↓ すき・すきコール ↓ キャラクターコール ↓ 新着表示 ↓ モーニングコール ↓ クイック通話 ↓ 表示コントラスト ↓ バックライト ↓ ボタン確認音 ↓ デモ・モード ↓ (最初の表示に戻る)	電話帳の登録 すき・すきコールの設定 キャラクターコールの設定／解除 新着信表示機能の設定／解除 モーニングコールの時刻登録／設定／解除 クイック通話の設定／解除 表示コントラストの設定 バックライトの設定 ボタン確認音の設定 デモ・モードの設定／解除	残り 96 — — OFF 7:00 OFF 標準 設定 1 ■■■■ 設定 緑 ON OFF	35 85 86 80 122 123 125 125 126 126

※上記は、 を▼に押した順で記載しています。▲に押した場合は逆順に表示されます。

日付けと時刻を合わせる

ご使用になる前に、日付けと時刻を合わせてください。
親機の設定をすると、自動的に子機にも日付けと時刻が表示されます。

お
使
い
に
な
る
前
に

日
付
け
と
時
刻
を
合
わ
せ
る

1 機能画質選択を押す



キノウセンタク ▼/▲
キノウ/ストップ

2 時計ダイヤルを回して「ジコク セッテイ」を選ぶ



「ジコク セッテイ」を選ぶ

[ジコク セッテイ]
キノウ/ストップ

3 機能画質選択を押す



9 11月28日 12:00
0-9/←/→/キノウ

4 日付けと時刻をダイヤルボタンで入力する

<例：2001年12月24日午後3時26分>
0・1・1・2・2・4・1・5・2・6
と入力する

01 12月24日 15:26
0-9/←/→/キノウ

5 機能画質選択を押す



「ピー」という音が鳴って設定が終了し、時計がスタートします。

[ダイヤル ホウシキ]
キノウ/ストップ

6 ストップを押す



ディスプレイは、時刻表示画面になります。

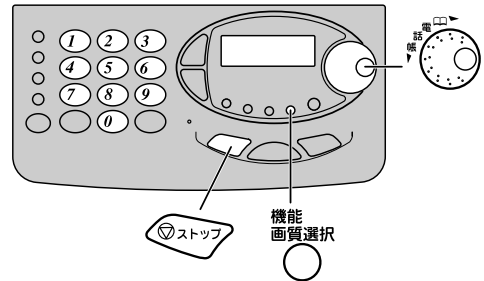

メモ

●入力を間違えたときは

時計ダイヤルを回して、カーソルを間違えた位置に移動させて正しい数字を入力してください。

●入力の形式

- ・西暦は下2桁で入力します。
- ・月日は月2桁、日2桁を入力します。
<例> 7月8日
0・7・0・8と入力します。
- ・時刻は24時間制で入力します。
<例> 午後3時5分
1・5・0・5と4桁で入力します。



お知らせ

- 内蔵の時計は、あくまで目安としてご利用ください。誤差が生じたときは設定し直してください。
- 子機のディスプレイに日付けと時刻が表示されないときは、一度子機で電話をかけると、通話後に表示されます。

あなたの名前と電話番号を登録する（自局名登録）

あなたの名前と電話番号を親機に登録します。名前と電話番号を登録しておくことで、送信したとき、相手の記録紙に発信元として印字することができます。（発信元印字）

1 機能画質選択 を押す

キノウセンタク ▼/▲
キノウ/ストップ

2 を回して

「ジキョクメイ トウロク」を選ぶ

[ジ キョクメイ トウロク]
キノウ/ストップ

3 機能画質選択 を押す

名前を登録しないときは、手順5へ

■ カタカナ 0-9/←/→/キノウ

4 あなたの名前を32ページの手順に従って入力する

最大24文字まで入力できます。

サンヨー FAX
エイジ 0-9/←/→/キノウ

5 機能画質選択 を押す

電話番号を登録しないときは、手順7へ

■ 0-9/キノウ

6 あなたの電話番号をダイヤルボタンで入力する

最大20桁まで入力できます。

1 2 3 - 4 5 6 - 7 8 9 0
0-9/キノウ

7 機能画質選択 を押す

登録終了後、スーパーACRの申込書が印刷されます。申込書に必要な事項を記入し、スーパーACRの申し込みができます。

スーパ-ACRヲオススメシマス
トウロククリョウ キホンリョウナシ

オモウシコミシヨ
プ リントチュウ

[コキ ナマエ セッテイ]
キノウ/ストップ

8 印刷が終わったら を押す



メモ

●電話番号に-（ハイフン）や+（プラス）を入れるには
電話番号を見やすくするために-（ハイフン）を入れたときは を押します。

+（プラス）を入れたいときは を押します。

-（ハイフン）も+（プラス）も1桁に数えます。

●電話番号を間違えたときは

手順6で を回して、カーソルを間違えた番号に合わせ、正しい番号を入力し直してください。

●入力された電話番号を消去するには

手順6でカーソル上の番号を消去するには、 を押してください。また、入力された番号をすべて消去するには、 を押してください。

●スーパーACRの申込書の印刷をやめるには

手順7で を押した後、 を押してください。

●登録した内容を確認するには（107ページ）

●発信元印字を中止するには

登録した名前や電話番号を相手の記録紙に印字したりしないように設定することができます。（109,110ページ）また、印字する場合に「原稿内にする」か「原稿外にする」かを設定することもできます。お買い上げ時は「原稿外にする」に設定されています。

●発信元印字の例

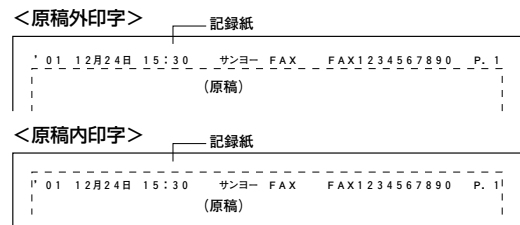

お知らせ

●記録紙をセットされていないときは、スーパーACRの申込書を印刷することができません。

●スーパーACRを利用されているときは、スーパーACRの申込書は印刷されません。

●発信元を「原稿内にする」に設定しているときは原稿の上に発信元が印字されるため、原稿の上端が印字されないことがあります。このようなときは原稿の上端に約15mmの余白を作ってください。

お使いになる前に

あなたの名前と電話番号を登録する（自局名登録）

親機の電話帳を登録する（100件電話帳）

お使いになる前に
親機の電話帳を登録する（100件電話帳）

よくかける電話番号をあらかじめ電話帳に登録しておくと、簡単に電話をかけることができます。
100件の名前（最大12文字）と1件につき2つの電話番号（各最大16桁）が登録でき、例えば自宅の電話番号と携帯電話の番号の両方を登録するときに便利です。

※電話帳に登録した名前と電話番号を親機と子機間で転送することができます。（76ページ）

※ナンバー・ディスプレイを契約し、設定を「オン」にすると、電話帳の登録と同時にてきちゅうコールとすき・すきコールの設定をすることができます。（81～85ページ）

電話帳を登録する

1  を押す

キノウセンタク ▼/▲
キノウ/ストップ

2  を回して
「デンワチョウ トウロク」を選ぶ

[デンワチョウ トウロク]
キノウ/コビ -/ストップ

3  を押す

ディスプレイに登録できる件数が表示されます。

デンワチョウ ノコリ： 95
キノウ/ストップ

4  を押す

電話番号だけを登録したいときは、手順6へ

カタカナ 0-9/←/→/キノウ

5 相手先の名前を
32ページの手順に従って入力する

最大12文字まで入力できます。

※姓名を入力するときは、「姓」と「名」の間に
スペース（空白）を入力してください。

<例：「ニシムラ トモコ」と入力したとき>

ニシムラ トモコ
カタカナ 0-9/←/→/キノウ

6  を押す

登録した名前が音声で流れます。（お名前コール）

0-9/キノウ

7 相手先の電話番号（第1番号）を
ダイヤルボタンで入力する

最大16桁まで入力できます。

0987654321
0-9/キノウ

8  を押す

第2番号を登録しないときは、手順10へ

0-9/キノウ

9 相手先の電話番号（第2番号）を
ダイヤルボタンで入力する

最大16桁まで入力できます。

0987654322
0-9/キノウ

10  を押す

<ナンバー・ディスプレイを契約前>

続けて登録するときは、手順4へ

登録を終わるときは、 を押す

<ナンバー・ディスプレイを契約後>

てきちゅうコールとすき・すきコールの設定は81ページの手順3へ

登録を終わるときは、
時刻表示画面に戻るまで  を押す



お知らせ

- 電話帳にはあらかじめ下記の5件が登録されています。
 - ・サンヨー フリーコール 0088-22-8634
 - ・ジホウ 117
 - ・テレコム トイアワセ 0088-82
 - ・テンキ ヨホウ 177
 - ・ACR オモウシコミ 0088-22-8900
- ※登録内容を取り消すこともできます。
- 電話番号は、第1番号を登録しないと第2番号を登録することはできません。
- 操作を約1分間中断すると、登録されずに時刻表示画面に戻ります。

親機の文字入力のかた

入力できる文字は、カタカナ、アルファベット（英字）、数字、記号の4種類です。

カナ・英/Pボタンをくり返し押すと、文字の入力モードが「カタカナ」→「英字」→「数字」に切り替わりますので、入力したいモードに切り替えてからダイヤルボタンを押してください。

1 カナ・英/P をくり返し押して文字の入力モードを選ぶ

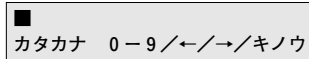

2 ダイヤルボタンをくり返し押して入力したい文字を選ぶ

(親機の文字入力表参照)

※カーソルの位置に文字が入力されます。

例: 「エ」を入力するとき

① を4回押してください。

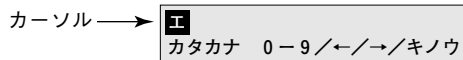

3 手順1~2の操作をくり返して文字を入力する



メモ

●入力を間違えたときは

カーソルを間違えた位置に移動させてから、入力し直してください。

●同じ行の文字を続けて入力するときは

カーソルを右へ移動させてから入力してください。

<例: カキを入力するとき>

② を1回押す → # (右へ移動) を回す → ② を2回押す

●文字と文字の間にスペース（空白）を入れたいときは

カーソルを空白分右へ移動させてください。



お知らせ

●操作を約1分間中断すると、登録されずに時刻表示画面に戻ります。

親機の文字入力表

入力モード ボタン	カタカナ	英 字	数 字
①	アイウエオ アイウエオー		1
②	カキクケコ	A B C a b c	2
③	サシスセソ	D E F d e f	3
④	タチツテトツ	G H I g h i	4
⑤	ナニヌネノ	J K L j k l	5
⑥	ハヒフヘホ	M N O m n o	6
⑦	マミムメモ	P Q R S p q r s	7
⑧	ヤユヨヤユヨ	T U V t u v	8
⑨	ラリルレロ	W X Y Z w x y z	9
0	ワラン [°] [°] ー	ー / () ¥ & ? ! * # _	0
←	カーソル (■) を左へ移動		
→	カーソル (■) を右へ移動		
キヨウチ/消去	カーソルの上の文字を1文字消去		
ストップ	入力された文字をすべて消去		

例: 「サンヨー FAX」と入力

1. [サンヨー] を入力する

③ を1回押す 「サ」
 ⑧ を3回押す 「ン」
 ⑧ を3回押す 「ヨ」
 ⑦ を6回押す 「ー」

2. スペースを入れる

→ を右へ回す

3. カナ・英/P を押して「英字」モードにし [FAX] を入力する

③ を3回押す 「F」
 ② を1回押す 「A」
 ⑨ を2回押す 「X」

親機の電話帳を登録する（100件電話帳）

登録した内容を変更する

1 変更したい相手先を表示させる (34ページ)

2 音声 flowed 後に（お名前コールを設定時） 機能 画質選択 ○ を押す

3 32ページの手順に従って 変更する名前を入力する

4 機能 画質選択 ○ を押す

名前を変更したときのみ名前が音声で流れます。
(お名前コール)
第1番号を変更しないときは、手順6へ

5 変更する第1番号を入力する

6 機能 画質選択 ○ を押す

第2番号を変更しないとき、または追加しないときは、手順8へ

7 <第1番号のみ登録しているとき> 追加する第2番号を入力する <第2番号を登録しているとき> 変更する第2番号を入力する

8 機能 画質選択 ○ を押す

<ナンバー・ディスプレイを契約前>

登録が終わるときは、 を押す

<ナンバー・ディスプレイを契約後>

てきちゅうコールとすき・すきコールの設定は、81ページの手順3へ

登録が終わるときは、
時刻表示画面に戻るまで  を押す



メモ

●登録した内容を消去する

第1番号と第2番号を別々に消去することができます。
※第2番号まで登録されているとき、第1番号を消去すると自動的に第2番号が第1番号に登録されます。

1. 消去したい相手先を表示させる
2. 音声 flowed 後に（お名前コールを設定時）
キャッチ/消去
○ を押す
3. キャッチ/消去
○ を押す
4.  を押す

●電話番号を間違えたときは

電話番号の入力中に  を回して、カーソルを間違えた番号に合わせ、正しい番号を入力し直してください。

●入力された電話番号を消去するには

電話番号の入力中にカーソル上の番号を消去するには
キャッチ/消去
○ を押してください。また、入力された番号をすべて消去するには  を押してください。

●電話番号にポーズ（待ち時間）を入れて登録するには

カナ英/P
○ を押します。1回押すごとに約3秒のポーズが入力されます。ポーズ時間は変更することもできます。お買い上げ時は「3秒」に設定されています。ポーズも1桁に数えます。(109,110ページ)

●電話番号に-（ハイフン）を入れるには

再ダイヤル
発信番号
○ を押します。-（ハイフン）も1桁に数えます。

●登録した内容を確認するには（107ページ）

●お名前コールを解除するには（115ページ）

●名前の聞こえかたをかえるには（116ページ）

●「0041」国際ダイヤルを電話帳に登録するには

31ページの手順7で  を1回押して（ディスプレイに「k」が表示）から、国番号・地域番号・相手先番号を入力してください。



お知らせ

- 局番の違う同一番号の相手があるときは市外局番から登録してください。

親機の電話帳で相手先を表示させる

電話帳に登録した相手先を全検索、時短検索、名前検索で表示させることができます。また、相手先の名前を音声で確認することもできます。(お名前コール)

お使いになる前に

親機の電話帳で相手先を表示させる

全検索で表示させる

1 受話器を置いたまま ダイヤルボタンを回して相手先を表示させる

ディスプレイに相手先が表示され、名前が音声で流れます。(お名前コール)

<右回し>

登録された名前が次の順に並び替わって表示されます。

数字 (0から9)



カナ (50音順)



英字 (アルファベット順)



記号



電話番号 (名前が登録されていないとき)

<左回し>

上記の逆順に表示されます。

<例: 「ニシムラ トモコ」のとき>

ニシムラ トモコ
0 9 8 7 6 5 4 3 2 1

名前検索で表示させる

1 カナ・英/P ダイヤルボタンを押して入力モードを選ぶ

<例: カナモードのとき>

カタカナ 0-9/←/→

2 相手先の名前を 32ページの手順に従って入力する

例: 「ニシムラ トモコ」を表示させるとき

ダイヤルボタンの **5** を2回押して「ニ」を入力します。

カタカナ 0-9/←/→

3 受話器を置いたまま ダイヤルボタンを回して相手先を表示させる

ディスプレイに入力した文字で始まる相手先が表示され、名前が音声で流れます。(お名前コール)

<例: 「ニシムラ トモコ」のとき>

ニシムラ トモコ
0 9 8 7 6 5 4 3 2 1

時短検索で表示させる

1 受話器を置いたまま 相手先の名前の頭文字が割り当てられているダイヤルボタンを2秒以上押す

「ピッ」という音が鳴り相手先が表示され、名前が音声で流れます。(お名前コール)

例: 「ニシムラ トモコ」を表示させるとき

5 を2秒以上押す

(電話帳の表示になるまで離さないでください)

ナカノ
0 9 8 7 6 0 9 8 7 6

2 手順1で押したダイヤルボタンを押して相手先を選ぶ

相手先が表示され、名前が音声で流れます。(お名前コール)

例: 「ニシムラ トモコ」を表示させるとき

5 を押すたびに登録されている相手先が
5→ナ行→J→j→K→k→L→lの順に表示されます。

ニシムラ トモコ
0 9 8 7 6 5 4 3 2 1



メモ

- お名前コールを解除するには (115ページ)
- 名前の間こえかたをかえるには (116ページ)



お知らせ

- 電話帳に名前を登録されていないときは、音声は流れません。
- 名前が聞きとりにくいときは、電話帳の名前を「姓」のみとしたり、アクセントの位置を変更してください。(31,116ページ)

子機の電話帳を登録する（100件電話帳）

よくかける電話番号をあらかじめ電話帳に登録しておくことで、簡単に電話をかけることができます。100件の名前（全角最大6文字、半角最大12文字）と1件につき2つの電話番号（各最大16桁）が登録でき、例えば自宅の電話番号と携帯電話の番号の両方を登録するときに便利です。
 ※電話帳に登録した名前（フリガナ）と電話番号を親機と子機間で転送することができます。（76ページ）

お使いになる前に

子機の電話帳を登録する（100件電話帳）

電話帳を登録する

- 1 充電器から取りあげたときは  を押した後に  を押す

- 2  を押す

- 3 相手先の名前を37ページの手順に従って入力する
 <例：森田のとき>

- 4  を押す

- 5 読みを確認する
 自動的に読みが入力されます。修正するときは、37ページの手順に従って入力する。

- 6  を押す

- 7 相手先の電話番号（第1番号）をダイヤルボタンで入力する
 最大16桁まで入力できます。
 <例：0987654321のとき>

- 8  を押す
 第2番号を登録しないときは、手順10へ



- 9 相手先の電話番号（第2番号）をダイヤルボタンで入力する
 最大16桁まで入力できます。
 <例：0987654322のとき>

- 10  を押す
 続けて登録するときは、手順2へ

- 11  を押す



メモ

- 電話番号の入力を間違えたときには
 電話番号の入力中に  を押してください。
- 電話番号にポーズ（待ち時間）を入れて登録するには
 を押します。1回押すごとに約3秒のポーズが入力されます。ポーズ時間の変更は親機で行ないます。お買い上げ時は、「3秒」に設定されています。ポーズも1桁に数えます。（109,110ページ）



お知らせ

- 電話番号は、第1番号を登録しないと第2番号を登録することはできません。
- 子機には、-（ハイフン）を登録することはできません。
- 電話帳にはあらかじめ下記の4件が登録されています。
 - ・時報 117
 - ・天気予報 177
 - ・電報 115
 - ・番号案内 104
- 局番の違う同一番号の相手があるときは市外局番から登録してください。

登録した内容を変更する

1 相手先を表示させる（39ページ）

森田
0987654321
0987654322

2  を押す

森田
[漢字]

3 37ページの手順に従って
変更する名前を入力する

吉村 ■
[漢字]

4  を押す

読み
シムラ
[半カナ]

5 読みを確認する

読み
シムラ
[半カナ]

6  を押す

電話番号 1
0987654321

7 変更する第1番号を入力する

電話番号 1
0987654333 ■

8  を押す

電話番号 2
0987654322

9 <第1番号のみ登録しているとき>
追加する第2番号を入力する
<第2番号を登録しているとき>
変更する第2番号を入力する

電話番号 2
0987654444 ■

10  を押す

登録した内容を消去する

第1番号と第2番号を別々に消去することができます。
※第2番号まで登録されているとき、第1番号を消去すると自動的に第2番号が第1番号に登録されます。

1 相手先を表示させる（39ページ）

森田
0987654321
0987654322

2  を押す

消去
しますか？

3  を押す

続けて消去するときは、手順1へ

消去しました



森田
0987654322

4 操作を終わるときは  を押す

子機の電話帳を登録する（100件電話帳）

子機の文字入力のかた

入力できる文字は、漢字・ひらがな、カタカナ、アルファベット（英字）、数字、記号の5種類です。文字/Pボタンをくり返し押すと、文字の入力モードが「漢字」→「半カナ」→「半英」→「半数」→「区点」に切り替わりますので、入力したいモードに切り替えてからダイヤルボタンを押してください。

※「区点」モードで入力するときは、199ページの「区点コード表」をご覧ください。

※ディスプレイに表示される漢字は、一部省略しているものがあります。

「漢字」モードのとき

1 文字/P を押して「漢字」モードを選ぶ

名前入力
[漢字]

2 ダイヤルボタンをくり返し押して入力したい文字を選ぶ
(子機の文字入力表参照：38ページ)

カーソルの位置に文字が入力されます。

例：「もりた」を入力するとき

を5回、 を2回、 を1回押す

カーソル →

3 を押して文字を変換する

カーソル上の文字が変換されます。

※漢字変換中に を押すと、カーソル上の文字がひらがなに戻ります。もう一度 を押すとカーソル上の文字が消去されます。

<例：「森田」と登録するとき>

4 を押して変換した文字を確定する

森田 ■
[漢字]

5 手順1～4の操作をくり返して文字を入力する

「半カナ」「半英」「半数」モードのとき

1 入力したい文字の入力モードを文字/P をくり返し押して選ぶ

[半カナ]

2 ダイヤルボタンをくり返し押して入力したい文字を選ぶ
(子機の文字入力表参照：38ページ)

カーソルの位置に文字が入力されます。

例：「モリタ」を入力するとき

を5回、 を2回、 を1回押す

カーソル →

3 手順1～2の操作をくり返して文字を入力する



メモ

●入力を間違えたときは

または を押してカーソルを間違えた位置に移動させ、文字を消去してから入力し直してください。

●同じ行の文字を続けて入力するときは

カーソルを右へ移動させてから入力してください。

<例：かきを入力するとき>

を1回押す → (右へ移動) を押す → を2回押す

●入力された文字を消去するには

<カーソル上の1文字を消去するには>

を押してください。

■子機の文字入力表

ボタン	入力モード	漢字・ひらがな (全角)	カタカナ (半角)	英字 (半角)	数字 (半角)
		あいうえお あいうえおー	アイエオ アイエオー		1
		かきくけこ	カキクケコ	ABCabc	2
		さしすせそ	サシスセソ	DEFdef	3
		たちつてとっ	タチツテトツ	GHIghi	4
		なにぬねの	ナニヌネノ	JKLjkl	5
		はひふへほ	ハヒフヘホ	MNOmno	6
		まみむめも	マミムメモ	PQRSpqrs	7
		やゆよやゆよ	ヤユヨヤユヨ	TUVtuv	8
		らりるれろ	ラリルレロ	WXYZwxyz	9
		わをんゝゝー スペース (空白)	ワロンゝゝー スペース (空白)	- / () ¥ & ? ! * # _	0
		カーソル上 (■が点滅している所まで) のひらがなを漢字に変換します			
		文字を確定します			
		カーソル (■が点滅) を左へ移動します			
		カーソル (■が点滅) を右へ移動します			
	キャッチ/消去	カーソルの上の文字を1文字消去します			

例：「三洋 デンキ」と入力

1. [三洋] を入力する

- を1回押す [さ]
- を4回押す [ん]
- を3回押す [よ]
- を3回押す [う]

2. を押す

※入力した文字が漢字に変換されます。

を押すたびに、次の候補が表示されます。
(目的の漢字が表示されないときは、読みかたを変えて入力し変換してください。)

3. を押す

※2で表示した漢字が確定されます。

4. スペースを入れる

- を5回押す
- ※スペース (空白) も1桁に数えます。

5. を押して「半カナ」モードにし [デンキ] を入力する



- を4回押す [テ]
- を4回押す [ん]
- を押してカーソルを右に移動
- を3回押す [キ]
- を2回押す [キ]

子機の電話帳で相手先を表示させる

電話帳に登録した相手先を全検索、時短検索、名前検索で表示させることができます。
※選択している電話番号が点滅されます。

お使いになる前に
子機の電話帳で相手先を表示させる

全検索で表示させる

- 1 充電器から外しているときは  を押した後で  を押して相手先を表示させる

ディスプレイに相手先が表示されます。

< ▼ を押す >

登録された「読み」の順に並び替えられて表示されます。

数字 (0から9)



カナ (50音順)



英字 (アルファベット順)



< ▲ を押す >

上記の逆順に表示されます。

<例: 「森田」のとき>

森田
0987654321
0987654322

名前検索で表示させる

- 1 充電器から外しているときは  を押した後で  を押して入力モードを選ぶ

<例: 「半カナ」モードのとき>

名前検索
[半カナ]

- 2 相手先の名前を37ページの手順に従って入力する

例: 「森田」を表示させるとき

ダイヤルボタンの  を5回押して「モ」を入力します。

名前検索
[モ]
[半カナ]

- 3  を押して相手先を表示させる

ディスプレイに入力した文字で始まる相手先が表示されます。

<例: 「森田」のとき>

森田
0987654321
0987654322

時短検索で表示させる

- 1 充電器から外しているときは  を押した後で 相手先の名前の頭文字が割り当てられているダイヤルボタンを2秒以上押す

「ピッ」という音が鳴り相手先が表示されます。

例: 「森田」を表示させるとき

 を2秒以上押す

(電話帳の表示になるまで離さないでください)

村川
0987609876
1478147814

- 2 手順1で押したダイヤルボタンを押して相手先を選ぶ

例: 「森田」を表示させるとき

 を押すたびに登録されている相手先が

7 → ま行 → P → p → Q → q → R → r → S → s の順に表示されます。

森田
0987654321
0987654322



メモ

●登録件数が多いときには

全検索の手順1、名前検索の手順3で ▼ または ▲ を押し続けると、高速で相手先が表示されます。

(高速スクロール)

原稿をセットする

原稿は一度に5枚までセットできます。

※ハンドコピーを取り外しているときは、原稿をセットすることができません。

1 原稿ガイドを原稿の幅に合わせる

2 送る面を表向きにして原稿が引き込まれるまで差し込む

(⇒「ピー」という音が鳴ります。)

※セットした原稿を上方向に引き抜かないでください。



お願い

- インク、のり、修正液等は、完全に乾かしてからセットしてください。故障の原因となります。
- セットした原稿やつまった原稿を無理に引き抜かないでください。無理に引き抜くと、原稿が破れたり、故障の原因となります。
- クリップやホッチキスは必ず取り除いてください。故障の原因となります。

■送信／コピーできる原稿の大きさ

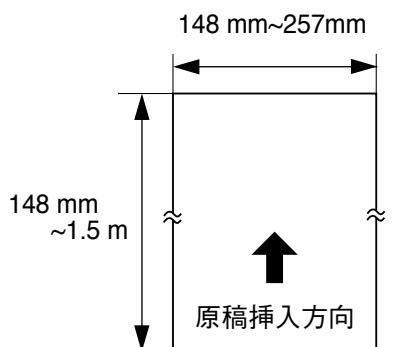

これ以外の大きさの原稿は複写機で拡大、縮小してから送信／コピーしてください。

■読み取りできる範囲

斜線の部分は、読み取りできません。

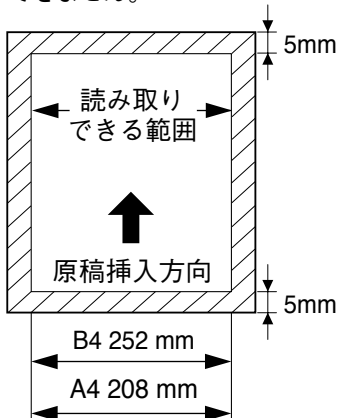

■読み取りできる原稿の厚さ

1枚だけ送る場合：0.05mm～0.15mm
2枚以上送る場合：0.08mm～0.1mm
この取扱説明書の紙厚は約0.08mmです。
※薄い原稿（0.05mm以下）や厚い原稿（0.15mm以上）はハンドコピーをお使いください。

※ハンドコピーを使用するときの原稿については、97ページをお読みください。



メモ

- 原稿がつまったときは
182ページ『原稿がつまったとき』の操作手順に従い原稿を取り出してください。
- 自動縮小機能について
送信する原稿のサイズが、相手側ファクシミリの記録紙サイズより大きい場合は、自動的に幅や長さを縮小して送信します。メモリースイッチNo.19で「オン」（する）／「オフ」（しない）の設定ができます。（109,110ページ）お買い上げ時は、「オン」（する）に設定されています。
- セットした原稿を取り出すには
Ⓜストップを押してください。



お知らせ

- 2枚以上の原稿をセットするときは原稿の先端をそろえてください。6枚以上コピーまたは送信するときは1枚コピーまたは送信が終わるごとに、次の原稿をセットされている原稿の一番下に入れてください。原稿は一番上からコピーまたは送信されます。
- しわや折り目のある原稿・破れている原稿・カーボン紙裏カーボン紙・カールの激しい原稿（ロール紙）・トレース紙・写真や印画紙などの表面がツルツルしている原稿は、複写機でコピーしたものをお使いください。

原稿の画質を選ぶ

ファクスをきれいに送信するには、文字の大きさや原稿に写真が入っているかにより、適切な画質の種類を選ぶ必要があります。

1 機能画質選択  を2回押す

カ シツセンタク ▼/▲
ヒョウジュン

2  を回して画質の種類を選ぶ

「ヒョウジュン」→「コマカイ」→「セイサイ」
→「シャシン」の順に表示されます。

<例：「コマカイ」を選んだとき>

カ シツセンタク ▼/▲
コマカイ

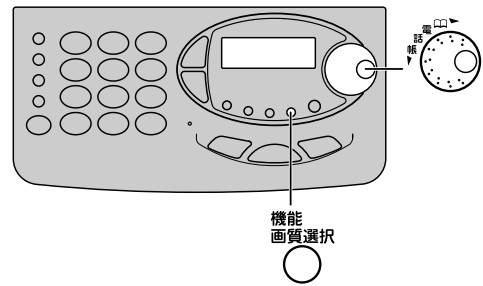

ファクス機能

原稿の画質を選ぶ

画質選択の種類について

ヒョウジュン (標準)

新聞文字より大きな文字

- テブラ機能とは、テブラボタンを押すだけで受話器を持たずにお話しできる機能です。お料理や仕事の最中など、どうしても手が離せないときなど、とっても便利です。

コマカイ (細かい)

新聞文字程度の文字

- テブラ機能とは、テブラボタンを押すだけで受話器を持たずにお話しできる機能です。お料理や仕事の最中など、どうしても手が離せないときなど、とっても便利です。
- テープ不要のDSP録音でテープメカの故障知らず。音声デジタル処理するため、スキップ再生や素早い再生・消去が可能です。留守中にかかってきた用件も、外出先からでもリモート操作で素早く呼び出せ、また、通話料金も安上がりです。

セイサイ (精細)

新聞文字より小さい文字

- テブラ機能とは、テブラボタンを押すだけで受話器を持たずにお話しできる機能です。お料理や仕事の最中など、どうしても手が離せないときなど、とっても便利です。
- テープ不要のDSP録音でテープメカの故障知らず。音声デジタル処理するため、スキップ再生や素早い再生・消去が可能です。留守中にかかってきた用件も、外出先からでもリモート操作で素早く呼び出せ、また、通話料金も安上がりです。

シャシン (写真) [64階調ハーフトーン]



メモ

- 原稿の文字が薄くてきれいに送信やコピーができないときは

メモリスイッチNo.28「原稿種類」を「ウスイ」に設定してください。(109,110ページ)

お買い上げ時は「フツウ」に設定されています。

- 64階調ハーフトーンとは

写真やイラストなど、微妙な濃淡のある原稿でも細部が黒くつぶれてしまうことなく美しく送ることができます。



お知らせ

- 送信やコピーが終わったときに、画質選択をどのモードに戻すかの設定ができます。お買い上げ時は、戻らない(設定したまま)に設定されています。(109,110ページ)
- コピーのときは画質選択を「ヒョウジュン」に設定しても自動的に「コマカイ」に設定されます。
- 「セイサイ」に設定して送信しても、相手側ファクシミリに「セイサイ」モードがないときは、自動的に「コマカイ」に切り替えて送信します。
- 送信時間は、「ヒョウジュン」→「コマカイ」→「セイサイ」→「シャシン」の順に長くなります。

コピーをする

原稿を等倍・拡大・縮小してコピーができます。
また、部数を指定してコピーするマルチコピーもできます。

1 原稿を表向きにして入れる

原稿ガイドを原稿の幅に合わせてください。

12月24日 8:22
ヒョウジュン 00

2 機能画質選択を2回押す

機能画質選択

ガ シツセンタク ▼/▲
ヒョウジュン

3 機能画質選択を回して「コマカイ」「セイサイ」「シャシン」のいずれかを選ぶ

<例：「コマカイ」を選んだとき>

ガ シツセンタク ▼/▲
コマカイ

4 コピーを押す

[トウバイ コピー]
スタート/ストップ

5 機能画質選択を回して倍率を選ぶ

※等倍・拡大・縮小コピーをするときは、手順8へ「トウバイ コピー」→「カクダイ コピー」→「シュクショウ コピー」→「マルチ コピー」の順に表示されます。

<左回し>

上記の逆順に表示されます。

<例：「マルチ」を選んだとき>

[マルチ コピー]
スタート/ストップ

6 ファクススタートを押す

コピー スウ : ■
0-9/スタート

7 コピーしたい部数をダイヤルボタンで入力する

99部までコピーすることができます。

<例：2部するとき>

コピー スウ : 02
0-9/スタート

8 ファクススタートを押す

<例：「マルチ」を選んだとき>

マルチ コピー 01/02
メモリーチュウ o.....

↓
マルチ コピー 01/02
プリントチュウ

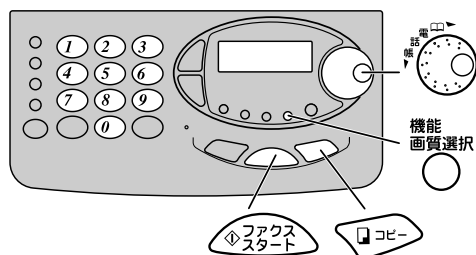

メモ

●コピーの大きさ

等倍：原稿と同じ大きさ

拡大：原稿を125%に拡大

縮小：原稿を横方向に85%、縦方向に81%に縮小

●コピーを途中で止めるには

Ⓞストップを押してください。

●コピー中に電話がかかってきたときは

受話器を取りあげて、相手が電話であればそのまま話ができます。相手がファクスであれば、Ⓞストップを押してコピーを中止し、原稿が排出されたのを確認した後、Ⓞファクススタートを押して受信してください。



お知らせ

- コピーをするときは、ハンドコピーを取り付けた状態で行なってください。
- コピーのとき、画質選択で「ヒョウジュン」を選んでも自動的に「コマカイ」に設定されます。
- マルチコピーのときは、一度メモリーに記憶されてからコピーを始めます。

ファクスを送る

B4サイズまでの原稿を一度に5枚までセットして送ることができます。
自動で送信する方法（自動送信）と相手と話をしたあと送信する方法（手動送信）があります。

自動でファクスを送る（自動送信）

1 原稿を表向きにして入れる

原稿ガイドを原稿の幅に合わせてください。

12月24日 8:25
ヒョウシ ユン 00

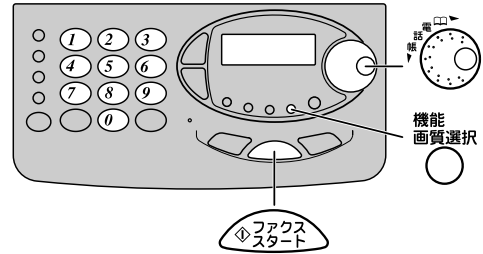

2 機能画質選択 を2回押す

ガ シツセンタク ▼/▲
ヒョウシ ユン

3 を回して画質の種類を選ぶ

<例：「コマカイ」を選んだとき>

ガ シツセンタク ▼/▲
コマカイ

4 相手先へダイヤルする

押した番号が音声で流れます。（ダイヤルコール）

123456789

5 を押す

外線 が点灯し、自動的にダイヤルを始めます。

123456789
タ イヤルチュウ

<相手先につながると、自動的に送信を始める>

送信中は、相手が登録している名前または電話番号が表示されます。
送信が終わると、外線 が消えます。また、ディスプレイに通信時間が約5秒間表示されます。



メモ

●相手が通信中のときには（自動再ダイヤル）

自動送信の場合、相手が通信中などで送信できなかったときは、再ダイヤル待ちになり、2～3分間隔で自動的に3回再ダイヤルします。再ダイヤル待ちのときは「サイダイヤルマチ」と表示されます。再ダイヤルの回数を変更したり、再ダイヤルしないように設定することもできます。（109,110ページ）

●再ダイヤル待ちを取り消すには

②ストップ を押すと再ダイヤル待ちが取り消され、もう一度②ストップ を押すと原稿が排出されます。

●送信を途中で止めるには

②ストップ を押してください。

●電話番号を間違えたときは

②ストップ を押して、ダイヤルし直してください。

●送信した結果を確かめるには（103ページ）

●ディスプレイに「コウシンエラー」と表示されたときは

送信ができていません。②ストップ を押して表示を消し再度送信し直してください。

●ダイヤルコールを解除するには（117ページ）



お知らせ

●送信をするときは、ハンドコピーを取り付けた状態で行ってください。

●送信中の表示について

相手が電話番号に国コード等をつけて登録しているときは、表示される相手先番号がダイヤルした番号と異なる場合があります。（日本の国コードは「81」です）ただし、相手が何も登録していない場合は、「G3」と表示、または何も表示されません。

通話後ファクスを送る（手動送信）

1 原稿を表向きにして入れる

原稿ガイドを原稿の幅に合わせてください。

12月24日 8:25
ヒョウシ ユン 00

2 機能画質選択 を2回押す



ガ シツセンタク ▼/▲
ヒョウシ ユン

3 を回して画質の種類を選ぶ



<例：「コマカイ」を選んだとき>

ガ シツセンタク ▼/▲
コマカイ

4 受話器を取りあげる、または を押す



外線 が点灯し、「ツー」という発音音が聞こえます。

12月24日 8:26
コマカイ

5 相手先へダイヤルする

123456789

6 通話後ファクスを送ることを伝え ファクス受信に切り替えてもらう

ファクスに切り替わると「ピーヒョロロ」という音が聞こえます。

通話中は、ディスプレイに通話時間が表示されます。

1 2 3 4 5 6 7 8 9
0'00" 23"

7 を押す



「ファクシミリに切り替えます」というメッセージが聞こえたら、 を押さなくても自動的にファクスの送信を始めます。

1 2 3 4 5 6 7 8 9
ソウシンチュウ

8 受話器を戻す

送信中は、相手が登録している名前または電話番号が表示されます。

送信が終了すると、「ピー」という音が鳴って 外線 が消えます。また、ディスプレイに通信時間が約5秒間表示されます。

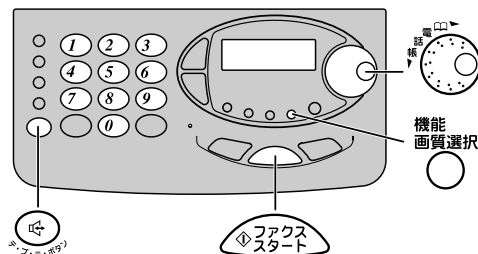

メモ

- 送信を途中で止めるには
 を押してください。
- 送信した結果を確かめるには（103ページ）
- ディスプレイに「コウシンエラー」と表示されたときは送信できていません。 を押して表示を消し、再度送信し直してください。



お知らせ

- 通話時間の表示について
こちらから電話をかけて相手と通話した時間がディスプレイに表示されます。ファクスを送ったときは、送信終了後に約5秒間表示されます。
また、スーパーACRを契約されると、通話時間と通話料金が表示されます。通話時間、および通話料金をディスプレイに表示したり、しないように設定することができます。（109,110ページ）
お買い上げ時は「オン」（する）に設定されています。
※構内交換機に接続してお使いのときやフリーダイヤルなどで電話をかけたりファクスを送ったときは、通話時間および通話料金は表示されません。
- 子機で相手先にダイヤルしたときは、ファクスの送信はできません。

ファクスを送る

親機の電話帳でファクスを送る

電話帳に登録してある相手先を表示させてファクスを送ることができます。

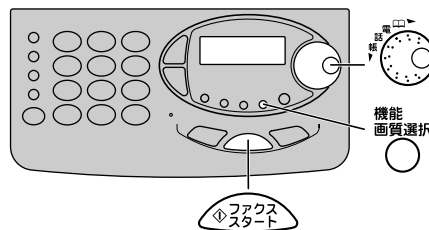

ファクス機能

ファクスを送る

1 原稿を表向きにして入れる

原稿ガイドを原稿の幅に合わせてください。

12月24日 8:25
ヒヨウシ ユン 00

2 機能画質選択 を2回押す

ガ シツセンタク ▼/▲
ヒヨウシ ユン

3 を回して画質の種類を選ぶ

<例：「コマカイ」を選んだとき>

ガ シツセンタク ▼/▲
コマカイ

4 時刻表示画面に戻ってから相手先を表示させる (34ページ)

全検索、時短検索、名前検索のいずれかの方法で送信したい相手先を表示させます。

<例：「ニシムラ トモコ」のとき>

ニシムラ トモコ
0987654321

5 ファクススタート を押す

外線 が点灯し、自動的にダイヤルを始めます。

<相手先につながると、自動的に送信を始める>

送信が終わると、「ピー」という音が鳴って、外線 が消灯します。

また、ディスプレイに通信時間が約5秒間表示されます。



メモ

●送信を中止するには

ストップ を押してください。



お知らせ

●送信中は、相手が登録している名前または電話番号が表示されます。

相手が何も登録していない場合は、電話帳に登録した名前または電話番号が表示されます。

同じ相手にファクスを送り直す（再ダイヤル送信）

ファクスを送った相手先、または電話をかけた相手先を10件まで記憶することができます。

（再ダイヤル履歴機能）

もう一度ファクスを送りたいときなどに、簡単に送ることができます。

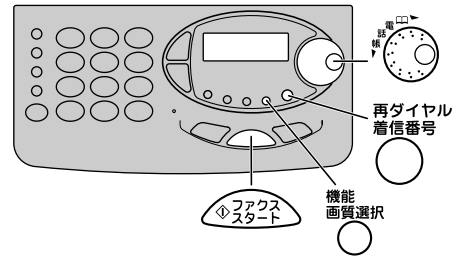

1 原稿を表向きにして入れる

原稿ガイドを原稿の幅に合わせてください。

12月24日 8:25
ヒヨウジ ユン 00

2 機能画質選択 を2回押す

ガ シツセンタク ▼/▲
ヒヨウジ ユン

3 を回して画質の種類を選ぶ

<例：「コマカイ」を選んだとき>

ガ シツセンタク ▼/▲
コマカイ

4 再ダイヤル着信番号 を押す

1 ハッシン 24日 8:26
アリタ

5 を回して相手先を表示させる

3 ハッシン 24日 8:20
ニシムラ

6 を押す

外線 が点灯し、自動的にダイヤルを始めます。



メモ

●再ダイヤル履歴を消去するには

<表示されている相手先を消去（部分消去）>

1. を押す
2. を回して相手先を表示させる
3. を押し、もう一度 を押す
4. を押す

<記憶された相手先を全て消去（全消去）>

1. を押す
2. を回して「サイダイヤル」を選ぶ
3. を押し、もう一度 を押す
4. を押す



お知らせ

- 記憶した相手先が10件を超えたときは、古い日時から順に消去されます。

ファクスを受ける

ファクスの受け方を選ぶ

相手先から送信されたファクスは、「電話モード」、「ファクスモード」、「留守モード」のいずれの受信モードでも受信することができます。使いかたに合わせた受信モードに設定してください。

お買い上げ時は、「電話モード」に設定されています。

NTTのナンバー・ディスプレイを契約されますと、「てきちゅうコール機能」(81ページ)が、またNTTのモデムダイヤルインサービスを契約されますと、「オンリーコール機能」(142ページ)が使える、ファクスと電話を上手に使い分けることができます。

ファクス機能

ファクスを受ける

電話モード	ファクスモード	留守モード
<p>ファクスの受信が少なく、電話がかかってくることが多い場合に便利です。(48ページ)</p> 	<p>ファクスの受信が多い場合に便利です。(49ページ)</p> 	<p>留守中にファクスと電話の両方を受けたい場合に便利です。(50ページ)</p> 

電話モード・ファクスモードを選ぶ

1  を押す

キノウセンタク ▼/▲
キノウ/ストップ

2  を回して「ジュシンモード キリカエ」を選ぶ

[ジュシンモード キリカエ]
キノウ/ストップ

3  を押す

ジュシンモード [デンワ]
キノウ/ストップ

4  を回して受信モード (デンワまたはファクス) を選ぶ

<右回し>

「デンワ」→「ファクス」→「オンリー」の順に変わります。

<左回し>

上記の逆順に表示されます。

※「オンリー」はモデムダイヤルインサービスを契約してから選んでください。(142ページ)

ジュシンモード [デンワ]
キノウ/ストップ

5  を押して、 を押す

留守モードを選ぶ

 を押して設定します。
(69,70ページ)

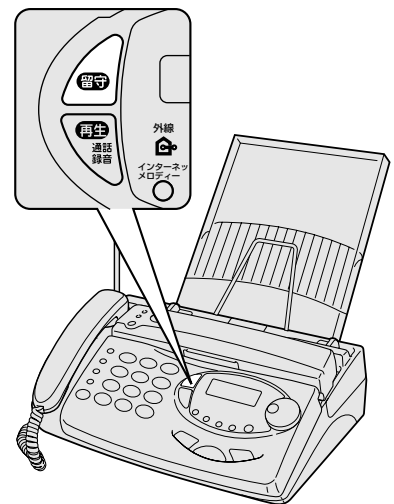

電話モードで受ける

設定した回数（時間）の呼び出し音が鳴ります。
呼び出し音の鳴る回数（時間）を
変更することができます。
お買い上げ時は、15回（約45秒）に
設定されています。
[呼び出し回数]（109,110ページ）



呼び出し音が鳴り終わると…



呼び出し音が鳴っている間に
受話器をとると…

ポーポーと音がしたとき

☞**スタート** を押して
受話器を戻します。



相手先が電話のとき

そのまま話ができます。



ただいま出かけております
ファクシミリに
切り替えます



音声応答メッセージを相手に流したあと
ファクスの受信に切り替わります。

相手がファクスを送ると言ったとき



☞**スタート** を押して
受話器を戻します。

ファクスの受信を始めます。



呼出音の鳴る回数（時間）を11回（約33秒）
以上に設定しているとき、相手が自動送信
で送ると受信できないことがあります。

ファクスの受信を始めます。



ファクスを受ける

ファクスモードで受ける

ファクス機能

ファクスを受ける

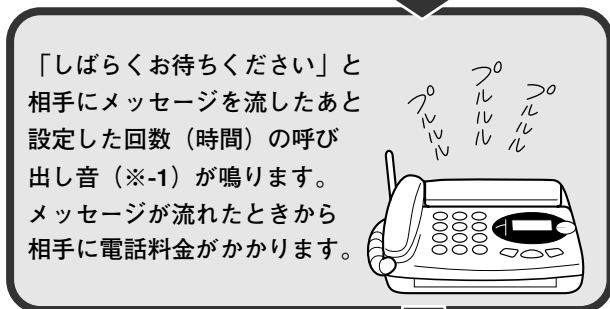

（※-1）呼び出し音の鳴る回数（時間）を変更することができます。お買い上げ時は、5回（約15秒）に設定されています。（自動切り替え：109,110ページ）



- 呼び出し音が鳴っているときに相手が先に電話を切っても、設定した回数（時間）の呼び出し音が鳴る場合があります。
- ファクスを受信したときは、一度、本機内蔵のメモリーに記憶した後、記録紙に印刷されます。（52ページ）

留守モードで受ける



（※-2） トールセーバー機能が設定されていて、用件が録音されているときは、呼び出し音が2回（約6秒）鳴ってつながり、用件が録音されていないときは、呼び出し音が5回（約15秒）鳴ってつながり、応答メッセージを流します。（137ページ）

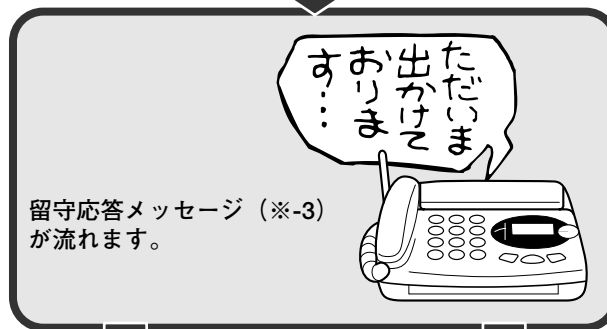

（※-3） 固定応答メッセージまたは自作応答メッセージのいずれかが流れます。（70,71ページ）



●ファクスを受信したときは、一度、本機内蔵のメモリーに記憶した後、記録紙に印刷されます。（52ページ）

ファクスを受ける

子機でファクスを受ける（リモート受信）

子機を使って、離れたところからでもファクスの受信操作ができます。

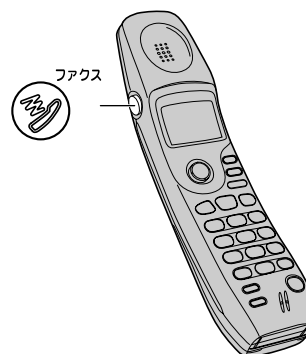

1 呼び出し音が鳴ったら 充電器から取りあげる

子機を充電器から外しているときは、**外線**を押します。

2 通話のあと、または「ポーポー」という音が聞こえたら **ファクス** を押す

または、**3 DEF** **3 DEF** と押す

「ファクシミリに切り替えます。」というメッセージが聞こえ、「ピピピピピ」と鳴り、**外線**が消灯し、ファクスの受信を始めます。

3 **外線** が消灯後、充電器に戻す



メモ

●リモート受信方法（ダイヤルボタン押す場合）を変更するには

リモート受信するかどうかを設定することができます。また、リモート受信で使用する2桁の番号（10～99）を変更することもできます。（109,110ページ）お買い上げ時は、リモート受信「オン」リモート受信番号「33」に設定されています。

メモリー代行受信

ファクスを受信したときは、受信内容を直接記録紙に印刷しないで、一度本機内蔵のメモリーに記憶した後印刷します。印刷した後は、メモリーの内容を自動的に消去します。

記録紙がセットされているとき

メモリー代行受信を行なった後、自動的に印刷を始めます。

メモリー・ユシ
プリントチュウ

※ナンバー・ディスプレイを契約されているときは印刷中ディスプレイに、ファクスを送信した相手先の名前または電話番号が表示されます。

記録紙がセットされていないとき

1 記録紙をセットする (23ページ)

<例：受信原稿が5枚のとき>

12月24日 8:25
メモリー・ユシ05マイ 00



12月24日 8:25
スタート オシテクダサイ

2 を押す

自動的に印刷を始めます。印刷が終わると、時刻表示画面に戻ります。

メモリー・ユシ
プリントチュウ

※ナンバー・ディスプレイを契約されているときは印刷中ディスプレイに、ファクスを送信した相手先の名前または電話番号が表示されます。



メモ



●受信の途中でメモリーがいっぱいになったときには

受信が止まり、交信エラーになります。メモリー代行受信の内容を印刷したり、用件などのメモリーに記憶されている内容を消去してください。また、再度交信エラーにならないように次の受信に限り、メモリーが残っていても記録紙がセットされているときは直接記録紙に印刷されます。

●メモリーがいっぱいのときには (ディスプレイに「メモリーオーバー」と表示されているとき)

記録紙がセットされているときは、メモリーに記憶しないで直接記録紙に印刷して受信します。記録紙がセットされていないときは、ファクスの受信はできません。メモリー代行受信の内容を印刷したり、用件などのメモリーに記憶されている内容を消去してください。

●印刷中に記録紙、またはインクリボンがなくなったときには

記録紙の場合は、ディスプレイに「キロクシヨ セットシテクダサイ」と表示され、「ピピピピ」という音が鳴ります。その間に記録紙をセットして  を押してください。引き続き印刷を始めます。インクリボンの場合は、ディスプレイに「インクリボン テンケン」と表示され、「ピピピピ」という音が鳴ります。インクリボンを交換して  を押してください。引き続き印刷を始めます。

●一度内蔵のメモリーに記憶させないで、直接記録紙に印刷しているときは

メモリー代行受信より通信時間が遅くなることがあります。また受信内容によっては、記録紙の途中から次の原稿が印刷されたり、2枚に分かれて印刷される場合があります。



お知らせ

- メモリー代行受信できる内容は、A4サイズの当社標準原稿（英文字で約700字程度の原稿）で約30枚ですが、原稿の内容によりメモリー代行受信できる枚数は異なります。
- 用件、在宅用件録音、自作応答メッセージ、音声呼び出し、通話録音、オリジナル送信シート、メモリー代行受信は同一のメモリーに記憶されているので、それらの内容により録音できる時間や記憶できる枚数は異なります。
- ファクス情報サービスなどをよくご利用になり、受信の途中でメモリーがいっぱいになって受信できない場合はメモリースイッチNo.18を「オフ (記録紙優先)」に設定すると、記録紙がセットされていればいつでも直接記録紙に印刷し、最後まで受信できます。(109,110ページ)

電話をかける／受ける

親機で電話をかける

1 受話器を取りあげる

外線  が点灯し、「ツー」という発信音が聞こえます。

12月24日 10:25 00

2 相手先へダイヤルする

ディスプレイに、電話番号が表示されます。

123456789

3 相手と話をする

通話中は、通話時間が表示されます。

123456789
0・02' 30"

4 話が終わったら受話器を戻す

外線  が消灯します。

通話時間が約5秒間表示された後、時刻表示画面に戻ります。

子機で電話をかける

1 充電器から取りあげる

外線  が点灯し、「ツー」という発信音が聞こえます。充電器から外れているときは、**外線** を押ししてください。

0' 02

2 相手先へダイヤルする

ディスプレイに、電話番号が表示されます。

0' 12
1234567890

3 相手と話をする

0' 24
1234567890

4 話が終わったら

取消

切 を押して充電器に戻す

外線  が消灯し、通話時間が約5秒間表示された後、時刻表示画面に戻ります。



メモ

●子機が使用中のときは

ディスプレイに使用中の内線番号または名前（登録されているときのみ：121ページ）が表示されます。

このときは親機は使えません。

●相手の声が聞き取りにくいときには（受話音量）

（61ページ：親機の受話音量をかえる）



メモ

●親機や他の子機が使用中のときは

親機が使用中のときは「ビピビ」、他の子機が使用中のときは「ビピビピピ」と鳴り使えません。

●「ピーピ」、「ピーピ…」と警告音が鳴ったときは

（26ページ：子機の警告音について）

●相手の声が聞き取りにくいときには（受話音量）

（61ページ：子機の受話音量をかえる）



お知らせ

●通話時間の表示について

こちらから電話をかけて相手と通話した時間が親機・子機のディスプレイに表示されます。また、スーパーACRを契約されると通話時間と通話料金が表示されます。通話時間、および通話料金をディスプレイに表示したり、しないように設定することもできます。（109,110ページ）お買い上げ時は、「オン」（する）に設定されています。

※構内交換機に接続してお使いのときやフリーダイヤルなどで電話をかけたときは、通話時間および通話料金は表示されません。

親機で電話を受ける

1 呼び出し音が鳴ったら 受話器を取りあげる

外線
☎️が点灯します。

12月24日 15:45
0'00'02"

2 相手と話をする

通話中は、通話時間が表示されます。

12月24日 15:45
0'02'30"

3 話が終わったら受話器を戻す

外線
☎️が消灯します。

通話時間が約5秒間表示されたあと時刻表示画面に戻ります。

子機で電話を受ける

1 呼び出し音が鳴ったら 充電器から取りあげる

充電器から外しているときは、**外線**を押してください。

0'02

2 相手と話をする

通話中は、通話時間が表示されます。

1'12

3 話が終わったら

取消

切を押して充電器に戻す

外線が消灯します。

通話時間が約5秒間表示されたあと時刻表示画面に戻ります。



メモ

- 電話に出たとき「ポーポー」という音が聞こえたら
ファクスの送信音です。**フ**を押すとファクスの受信ができます。
- 呼び出し音の音量をかえるには (61ページ)
- 呼び出し音の音質をかえるには (62ページ)
- 呼び出し音の鳴る回数(時間)は
設定している受信モードによって、呼び出し音の鳴る回数(時間)が異なります。(48～50ページ)



メモ

- 電話に出たとき「ポーポー」という音が聞こえたら
ファクスの送信音です。**フ**を押す、または**3****3**と押すとファクスの受信ができます。
(リモート受信：51ページ)
- 呼び出し音の音量をかえるには (61ページ)
- 呼び出し音の音質をかえるには (62ページ)



お知らせ

- 子機の呼び出し音は、コードレス電話機の性質上親機より少し遅れて鳴ることがあります。子機で受けるときは子機の呼び出し音が鳴り始めてからにしてください。

手ぶらで電話をかける／受ける（テブラ通話）



受話器や子機を置いたまま手ぶらで通話をすることができます。

家族みんなで通話をするときや、両手がふさがっているときなどに便利です。

※マイクから約50cm以内を目安にお話してください。まわりの音が大きく騒がしいときは、マイクに近づいてお話しください

親機で電話をかける

1 を押す

 と  が点灯し「ツー」という発信音が聞こえます。



2 相手先へダイヤルする

ディスプレイに電話番号が表示されます。

3 相手が出たら マイクに向かって話をする

通話中は、ディスプレイに通話時間が表示されます。

4 話が終わったら を押す

 と  が消灯します。
通話時間が約5秒間表示された後、時刻表示画面に戻ります。

子機で電話をかける

1 を押す

 が点灯し「ツー」という発信音が聞こえます。

2 相手先へダイヤルする

ディスプレイに電話番号が表示されます。



3 相手が出たら マイクに向かって話をする

4 話が終わったら を押して充電器に戻す

 が消灯します。
通話時間が約5秒間表示された後、時刻表示画面に戻ります。





メモ

- ダイヤルを間違えたときには
 を押し、最初から操作し直してください。
- テブラ通話中に耳に当てた通話にかえたいときには
テブラ通話中に受話器を取りあげると、受話器での通話になります。
- 受話器での通話からテブラ通話にかえたいときには
 を押してから受話器を戻してください。
- 相手の声が聞き取りにくいときには（スピーカー音量）
（61ページ：親機のスピーカー音量をかえる）







メモ

- テブラ通話中に耳に当てた通話にかえたいときには
 を押し、耳に当てての通話ができます。
子機を充電器に置いたままテブラ通話しているときは充電器から取りあげてください。
- 耳に当てての通話からテブラ通話にかえたいときには
 を押ししてください。
- 相手の声が聞き取りにくいときには（スピーカー音量）
（61ページ：子機のスピーカー音量をかえる）





お知らせ

- テブラ通話で天気予報や各種音声サービスを聞いたとき、周囲が騒がしいと聞き取りにくくなります。このような場合は、親機は、 を2～3秒間（ が点滅）押してからダイヤルし、子機は、 を1回押してからもう一度 を2～3秒間（「ピピッ」と鳴るまで）押してからダイヤルすると聞きやすくなります。ただし、相手との通話はできません。（オンフックモード）

親機で電話を受ける



1 呼び出し音が鳴ったら  を押す

 と  が点灯します。

2 マイクに向かって話をする

通話中は、ディスプレイに通話時間が表示されます。

3 話が終わったら  を押す

 と  が消灯します。

通話時間が約5秒間表示されたあと時刻表示画面に戻ります。

子機で電話を受ける

1 呼び出し音が鳴ったら  を押す

 が点灯します。

2 マイクに向かって話をする

通話中は、ディスプレイに通話時間が表示されます。

3 話が終わったら

  を押して充電器に戻す

 が消灯します。

通話時間が約5秒間表示されたあと時刻表示画面に戻ります。





メモ

- 電話に出たとき「ポーポー」という音が聞こえたらファクスの送信音です。 を押すとファクスの受信ができます。
- 呼び出し音の音量をかえるには（61ページ）
- スピーカーの音量をかえるには（61ページ）



メモ

- 電話に出たとき「ポーポー」という音が聞こえたらファクスの送信音です。 を押す、または   と押すとファクスの受信ができます。
(リモート受信：51ページ)
- 呼び出し音の音量をかえるには（61ページ）
- スピーカーの音量をかえるには（61ページ）

電話をかけ直す（再ダイヤル）

親機／子機とも電話をかけた相手先を、それぞれ最新の10件まで記憶することができます。

（再ダイヤル履歴機能）

話し中や用件を言い忘れたときなど、簡単に電話をかけ直すことができます。

親機

1 受話器を置いたまま  を押す

1 ハッシン 24日18:10
ナカノ

2  を回して相手先を表示させる

3 ハッシン 24日18:05
ニシムラ トモコ

3 受話器を取りあげる、または  を押す



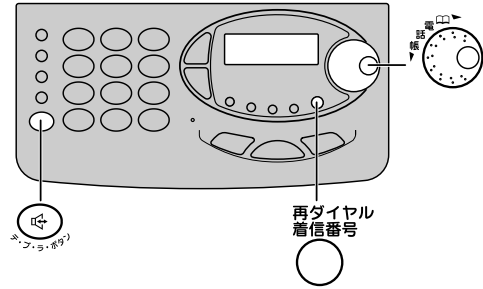

外線  が点灯し、自動的にダイヤルされます。







メモ

●再ダイヤル履歴を消去するには

<表示されている相手先を消去（部分消去）>

1.  を押す
2.  を回して相手先を表示させる
3.  を押し、もう一度  を押す
4.  を押す

<記憶された相手先を全て消去（全消去）>

1.  を押す
2.  を回して「サイダイヤル」を選ぶ
3.  を押し、もう一度  を押す
4.  を押す



お知らせ

- 記憶した相手先が10件を超えたときは、古い日時から順に消去されます。
- 再ダイヤルできる電話番号は16桁までです。
- 再ダイヤル履歴がないときは、着信番号履歴が表示されます。
- 通話中にダイヤルボタンを押すと、次に再ダイヤルをするとき一緒にダイヤルされ、間違った相手にかかることがありますので注意してください。

子機

- 1 充電器から外しているときは ^{取消} 切 を押した後で
^{再ダイヤル} OFF を押す

再ダイヤル1
12341234

- 2  を押して相手先を表示させる

再ダイヤル2
0987654321

- 3 ^{外線} を押す、または  を押す
^{外線} が点灯し、自動的にダイヤルされます。

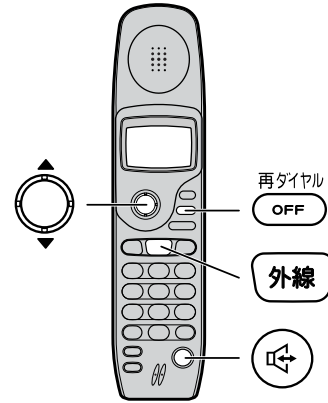

メモ

●再ダイヤル履歴を消去するには

<表示されている相手先を消去(部分消去)>

- 手順1～2
- ^{キリッ/消去} を押し、もう一度 ^{キリッ/消去} を押す
- ^{取消} 切 を押す

<記憶された相手先を全て消去(全消去)>

- ^{再ダイヤル} OFF を押す
- ^{キリッ/消去} を2秒以上(ディスプレイに「全消去しますか?」と表示)押す
- ^{キリッ/消去} を押し、^{取消} 切 を押す

お知らせ

- 記憶した相手先が10件を超えたときは、古い日時から順に消去されます。
- 再ダイヤルできる電話番号は16桁までです。
- 通話中にダイヤルボタンを押すと、次に再ダイヤルをするとき一緒にダイヤルされ、間違った相手にかかることがありますので注意してください。

電話帳で電話をかける

電話帳に登録してある相手先を表示させて電話をかけることができます。

親機

1 相手先を表示させる (34ページ)

全検索、時短検索、名前検索のいずれかの方法で電話をかけたい相手先を表示させます。

<例：「ニシムラ トモコ」のとき>

ニシムラ トモコ
0987654321

2 受話器を取りあげる、または

を押す

外線  が点灯し、自動的にダイヤルされます。

ニシムラ トモコ
ダイヤルチュウ

3 相手が出たら話をする

通話中は、ディスプレイに通話時間が表示されます。

ニシムラ トモコ
0'02'30"

4 話が終わったら受話器を戻す

テブラ通話のときは、を押してください。
通話時間が約5秒間表示された後、時刻表示画面に戻ります。

子機

1 相手先を表示させる (39ページ)

全検索、時短検索、名前検索のいずれかの方法で電話をかけたい相手先を表示させます。

<例：「森田」のとき>

森田
0987654321
0987654322

2 充電器から取りあげる、または

を押す

充電器から外しているときは、**外線** を押してください。

外線 が点灯し、自動的にダイヤルされます。

0'02
0987654321

3 相手が出たら話をする

0'12
0987654321

4 話が終わったら



取消 を押して充電器に戻す

通話時間が約5秒間表示された後、時刻表示画面に戻ります。



メモ

●受話器を取りあげる、または を押してから電話帳で電話をかけるには

1. 受話器を取りあげる、または を押す
2. 全検索 (34ページ) で相手先を表示させる
3. 「ツ」 という発音音が聞こえている間に を押す → 自動的にダイヤルされます。



●操作を中止するには

を押してください。



メモ

●充電器から取りあげる、または を押してから電話帳で電話をかけるには

1. 充電器から取りあげる、または を押す
2. 全検索 (39ページ) で相手先を表示させる
3. 「ツ」 という発音音が聞こえている間に を押す → 自動的にダイヤルされます。

電話の相手に待っていただく（保留）

通話を一時中断して、相手に待っていただくときには保留にします。

保留中は、相手へ保留メロディーが流れます。

保留メロディー：「エンターティナー」

親機で保留にする

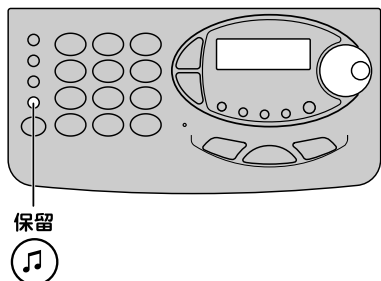

1 通話中に ^{保留} を押す

 が点滅し、保留メロディーが流れます。

2 受話器を戻す

子機で保留にする

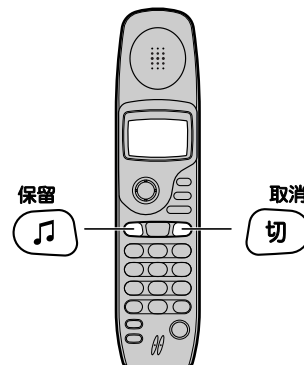

1 通話中に ^{保留} を押す

 が点滅し、保留メロディーが流れます。

2 ^{取消} を押して充電器に戻す

親機で保留メロディーが流れます。

親機で出るときは受話器を取りあげる

保留メロディーが止まり、話ができます。

受話器を戻さなかったときは ^{保留}  を押してください。

子機で出るときは充電器から取りあげる



 が点灯し、話ができます。

充電器から外しているときは  を押してください。



お知らせ

●親機のスピーカーから約5分間メロディーを流し続けると、自動的に電話が切れます。5分以内に通話に戻してください。

●子機を充電器に置いてテブラ通話から ^{保留}  を押したときは、子機を充電器から取りあげてもメロディーは止まりません。通話に戻すには、^{保留}  を押してください。

音量をかえる

親機の受話音量をかえる

通話中の相手の声が聞き取りにくいときは、受話器の音量を「普通」、「大きい」に切り替えることができます。お買い上げ時は、「普通」に設定されています。

1 通話中に  を押す

2  を回して音量を選ぶ

子機の受話音量をかえる

通話中の相手の声が聞き取りにくいときは、音量を「標準」、「大」に切り替えることができます。お買い上げ時は、「標準」に設定されています。

1 通話中に  を押す

2  を押して音量を選び、  を押す

受話音量
[標準]

親機の呼び出し音の音量をかえる

「オフ」(鳴らない)、「小」、「中」、「大」に切り替えることができます。

お買い上げ時は、「大」に設定されています。

1 時刻表示画面時に  を押す



2  をくり返し押して、変更したい呼び出し音(外線・内線・ドアホン)を選ぶ

3  を回して音量を選ぶ

ディスプレイに、呼び出し音量が約3秒間表示され呼び出し音が鳴ります。

子機の呼び出し音の音量をかえる

「切」(鳴らない)、「小」、「大」に切り替えることができます。お買い上げ時は、「大」に設定されています。

1 充電器から外しているときは  を押した後で  を押して、変更したい呼び出し音を選ぶ

外線 …… 1回押す

「呼出音量外線 [大]」と表示

内線 …… 3回押す

「呼出音量内線 [大]」と表示

ドアホン …… 5回押す

「呼出音量ドアホン [大]」と表示

2  を押して音量を選び、  を押す

親機のスピーカー音量をかえる

スピーカーから聞こえる音量を5段階に切り替えることができます。



お買い上げ時は、音量3に設定されています。

1 テブラ通話中、用件や応答メッセージ再生中お名前コールやダイヤルコールで音声の流れているときに  を押す

2  を回して音量を選ぶ

子機のスピーカー音量をかえる

スピーカーから聞こえる音量を「標準」、「大」に切り替えることができます。お買い上げ時は、「標準」に設定されています。

1 充電器から外しているときは  を押した後で  を7回押す

スピーカー音量
[標準]

2  を押して音量を選び、  を押す

音質をかえる

親機の呼び出し音の音質をかえる

外線は、ベル音（低音、標準、高音）、固定メロディー（3種類）に、内線／ドアホンは、ベル音（低音、高音）を切り替えることができます。

※日本テレコム呼出音メロディーサービスを利用すると最新ヒット曲や懐かしい名曲を設定することができます。（お申し込みが必要：148～150ページ）

※呼び出し音を自分で作曲することができます。

（自作着信メロディー：118ページ）

お買い上げ時は、外線は「標準」、内線／ドアホンは「低音」に設定されています。

1  を押す

2  を回して「ヨビダシオン セッテイ」を選ぶ

3  を押す

4  を回して、変更したい呼び出し音（外線・内線・ドアホン）を選ぶ

5  を押す
ディスプレイに表示された呼び出し音が鳴ります。

6  を回して音質を選ぶ

■外線

<右回り>

「ヒョウジュン」→「コウオン」→「コテイ 1」→「コテイ 2」→「コテイ 3」→「ヨビメロ 01～10」→「ジサク11～13」→「テイオン」

※コテイ 1：ノクターン

コテイ 2：乙女の祈り

コテイ 3：展覧会の絵より「プロムナード」

ヨビメロ 01～10：日本テレコム呼出音メロディーサービスで設定したメロディー（149ページ）

ジサク11～13：登録した自作着信メロディー（118ページ）

■内線／ドアホン

「テイオン」→「コウオン」



7  を押し、 を押す

子機の呼び出し音の音質をかえる

外線は、ベル音（低音、標準、高音）、固定メロディー（3種類）に内線／ドアホンは、ベル音（低音、高音）を切り替えることができます。

※親機で設定したメロディーを子機へ転送することができます。（76ページ）

お買い上げ時は、外線は「標準」、内線／ドアホンは「低音」に設定されています。

1 充電器から外しているときは  を押した後で音量切  を押し、変更したい呼び出し音質を選ぶ

外線 ……2回押す

「呼出音質外線 [標準]」と表示

内線 ……4回押す

「呼出音質内線 [低音]」と表示

ドアホン ……6回押す

「呼出音質ドアホン [低音]」と表示

<例：「外線」を選んだとき>

呼出音質
外線
[標準]

2  を押して音質を選ぶ

■外線

<▼を押す>

「標準」→「高音」→「固定 1」→「固定 2」→「固定 3」→「メロディーの曲名」→「低音」の順に表示されます。

<▲を押す>

上記の逆順に表示されます。

※固定 1：ノクターン

固定 2：乙女の祈り

固定 3：展覧会の絵より「プロムナード」

メロディーの曲名：親機から転送したメロ

ディーがあるときに表示

（76ページ）

■内線／ドアホン

「低音」→「高音」

呼出音質
外線
[固定 2]

3  を押す

親機と子機で通話する（内線通話）



親機から子機を呼び出す



親機

受話器を取りあげて  を押す

- 受話器を置いたまま  を押すとテブラ通話になります。

呼び出したい子機を選ぶ

<子機に名前を登録していないとき>
呼び出したい内線番号をダイヤルボタン
( ~ ) で押す

<子機に名前を登録しているとき>
 を回して子機の名前を選ぶ →
 を押す

- 呼び出し中は、ディスプレイに内線番号または登録した名前が表示されます。
- 呼び出しを中止するには受話器を戻します。
- 約20秒間呼び出しても子機が出ないと呼び出しをやめます。

子機を呼び出す

子機

子機が出るまで
約20秒間呼び出し音が鳴る

- 呼び出し中は、ディスプレイに「<内線>」と表示し、点滅されます。

 を押す

- 子機を充電器に置いていないときは、耳に当てての通話になります。

相手の声が聞こえたら話をする



- 内線通話中に電話がかかってきたら親機と子機からベル音が鳴ります。
親機で電話を受けるとき
受話器を戻し、再度取りあげる
子機で電話を受けるとき
 を押す
内線通話は自動的に終了します。



- 内線通話中は、ディスプレイに「<内線>」と表示されます。

話が終わったら受話器を戻す

- テブラ通話のときは  を押してください。

話が終わったら  を押す

- 子機を充電器に置いてテブラ通話中に充電器から取りあげると、耳に当てての通話になります。子機を充電器に置いていないときはテブラ通話から耳に当てての通話に切り替えることはできません。

子機から親機を呼び出す

子機

充電器から外しているときは  を押した後で

 を押す

- ディスプレイに「内線番号?」と表示されます。

 を押す

親機を呼び出す

- 呼び出し中は、ディスプレイに「<内線>」と表示し、点滅されます。
- 呼び出しを中止するには  を押します。
- 約20秒間呼び出しても親機が出ないと呼び出しをやめます。
- 子機を充電器に置いていないときは、耳に当てての通話になります。

親機

親機が出るまで
約20秒間呼び出し音が鳴る

受話器を取りあげる

- 受話器を置いたまま  を押すと、テブラ通話になります。

相手の声が聞こえたら話をする



- 内線通話中に電話がかかってきたら親機と子機からベル音が鳴ります。
親機で電話を受けるとき
受話器を戻し、再度取りあげる
子機で電話を受けるとき
 を押す
内線通話は自動的に終了します。



- 内線通話中は、ディスプレイに「<内線>」と表示されます。

話が終わったら  を押す

話が終わったら受話器を戻す

- テブラ通話のときは  を押してください。

外からかかってきた電話をまわす(保留転送)



親機で受けた電話を子機へ、子機で受けた電話を親機へまわすことができます。



親機から子機に電話をまわす

親機

通話中に  を押す

呼び出したい子機を選ぶ

<子機に名前を登録していないとき>
呼び出したい内線番号をダイヤルボタン
( ~ ) で押す

<子機に名前を登録しているとき>
 を回して子機の名前を選ぶ →
 を押す

- 外線の相手には、音声メッセージが流れます。(※-1)
- 呼び出し中は、ディスプレイに内線番号または登録した名前が表示されます。
- 子機を呼び出ししても出ないときは  を押すと外線の相手との通話に戻ります。

子機を呼び出す

子機

子機が出るまで
約20秒間呼び出し音が鳴る

充電器から取りあげる

充電器から外しているときは  を押してください。

電話をまわすことを伝える

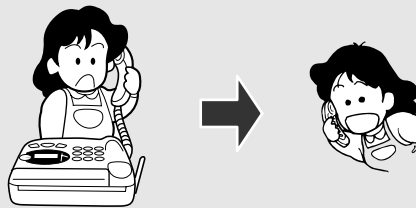

受話器を戻す

外線の相手と話をする

話が終わったら

 を押して充電器に戻す

- 近くの子機に電話をまわすには
(60ページ：電話の相手に待っていただく(保留))
- (※-1)「ただいま電話を呼び出しております。」というメッセージが流れます。

子機から親機に電話をまわす

子機

通話中に **内線 ON** を押す

- 外線の相手には保留メロディーが流れます。

#1 を押す

親機を呼び出す

- 外線の相手には、音声メッセージが流れます。(※-1)
- 呼び出し中は、ディスプレイに「<内線>」と表示し、点滅されます。
- 親機を呼び出ししても出ないときは **外線** を押すと外線の相手との通話に戻ります。
- 約20秒間呼び出ししても親機が出ないと、呼び出しを中止し自動的に外線の相手とつながります。

親機

親機が出るまで
約20秒間呼び出し音が鳴る

- 呼び出し中は、親機のディスプレイに内線番号または登録した名前が表示されます。

受話器を取りあげる

電話をまわすことを伝える

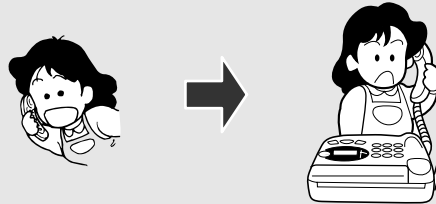

話が終わったら

取消切 を押して充電器に戻す

外線の手と話をする

話が終わったら受話器を戻す

●近くの親機に電話をまわすには

(60ページ：電話の相手に待っていただく (保留))

(※-1)「ただいま電話を呼び出しております。」というメッセージが流れます。

子機と子機で通話する（簡易子機間通話：トランシーバー方式）

別売の子機を増設すると、トランシーバー感覚で（話すときはボタンを押して／聞くときはボタンを離して）子機と他の子機の間で通話をすることができます。

※ディスプレイの表示を確認しながら操作を行なってください。

※子機に耳を当てなくても、相手の声は背面のスピーカーから聞こえます。

呼び出す子機側

充電器から取りあげたときは ^{取消} 切 を押した後で
^{内線} ON を押す

ダイヤルボタン（¹～⁵）で
呼び出したい子機の内線番号を押す
ディスプレイに「<子機呼出>」と表示する

子機を呼び出す

●呼び出しを中止するには

- ^{内線} ON を押す
- 呼び出し音が鳴り始めるまでに多少時間がかかります。

転送先の子機が出ると呼び出し音が止まり
ディスプレイに「<待ち受け>」と表示する

- 約20秒間呼び出しても呼び出し先の子機が出ないときは「<待ち受け>」と表示されません。

呼び出される子機側

子機が出るまで約20秒間
呼び出し音が鳴る
ディスプレイに「<子機呼出>」と表示する

充電器から取りあげる

ディスプレイに「<待ち受け>」と表示する
充電器から外しているときは、^{内線} ON を押してください。

子機どうして話しをする

<話しかけるには>

1. ^{ファクス} を押し続ける（話が終わるまで）
→ ディスプレイに「<送信>」と表示され「ピピッ」と鳴る
2. マイクに向かって話しかける
3. 話し終わったら ^{ファクス} を離す
4. ディスプレイは「<待ち受け>」の表示に戻る

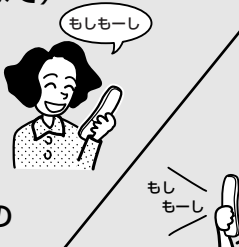

<話を聞くには>

1. ディスプレイに「<受信>」と表示する
2. 相手の話を聞く
→ 相手の声がスピーカーから聞こえる
3. 話が終わったら「ピポポ」と鳴り
ディスプレイは「<待ち受け>」の表示に戻る



※ディスプレイの「<送信>」「<受信>」の表示を確認することでスムーズな会話ができます。

話が終わったら ^{取消} 切 を押して充電器に戻す

- 相手が話している間は、こちらから話しかけることはできません。
- 子機間通話中に電話がかかってきたときは、子機間通話は自動的に終了し、呼び出し音が聞こえます。

子機から他の子機に電話をまわす（子機間転送）

別売の子機を増設すると、子機で受けた電話を他の子機へまわすことができます。
 また、電話をまわすとき子機どうして話をするができます。（簡易子機間通話：トランシーバー方式）
 ※子機に耳を当てなくても、相手の声は背面のスピーカーから聞こえます。

転送する子機側

子機で通話中に **内線 ON** を押す

- 電話の相手にメロディーが流れます。

ダイヤルボタン（**1^A**～**5^B**）で呼び出したい子機の内線番号を押す
 ディスプレイに「<子機呼出>」と表示する

子機を呼び出す

- 呼び出しを中止するには

外線 を押す

転送先の子機が出ると呼び出し音が止まり
 ディスプレイに「<待ち受け>」と表示する

- 外線の相手に戻すには

外線 を押す

- 約20秒間呼び出しても転送先が出ないときは、電話の相手に戻り「<待ち受け>」と表示されません。

転送される子機側

子機が出るまで約20秒間
 呼び出し音が鳴る

ディスプレイに「<子機呼出>」と表示する

充電器から取りあげる

ディスプレイに「<待ち受け>」と表示する
 充電器から外れているときは、**内線 ON** を押してください。

- ナンバー・ディスプレイ契約時はディスプレイに相手先が表示されます。

子機どうして話しをする

<話しかけるには>

1. **ファクス** を押し続ける（話が終わるまで）
 → ディスプレイに「<送信>」と表示され「ピピッ」と鳴る
2. マイクに向かって話しかける
3. 話し終わったら **ファクス** を離す
4. ディスプレイは「<待ち受け>」の表示に戻る



※ディスプレイの「<送信>」「<受信>」の表示を確認することでスムーズな会話ができます。

<話を聞くには>

1. ディスプレイに「<受信>」と表示する
2. 相手の話を聞く
 → 相手の声がスピーカーから聞こえる
3. 話が終わったら「ピポポ」と鳴り
 ディスプレイは「<待ち受け>」の表示に戻る

取消

切 を押して充電器に戻す

転送先の子機が外線につながります。

転送する子機側が電話を切ると
 外線につながる（テブラ通話）

耳に当てた通話にかえたいときは、**外線** を押してください。

- 相手が話している間は、こちらから話しかけることはできません。

留守番電話について

留守モードに設定すると、外出中に電話をかけてきた相手に対して応答メッセージを流し用件を録音します。留守中にファクスが送られてきたときは、自動的に受信します。

外出するとき

留守モードに設定する



を押して、留守モードに設定します。

(70ページ)

- ・固定応答メッセージ（女性の声）または、自作応答メッセージ（71ページ）を選んで設定することもできます。
- ・決めた時刻に自動的に留守モードの設定と解除をすることができます。（74ページ：タイマー留守録）

外出中

用件が録音される



相手が電話をかけてくると…



用件を録音する

相手がファクスを送ると…



自動的に受信する



帰宅したら

用件を聞く



を押して録音された用件を聞きます。

(72ページ)

外出中に用件が録音されていると、親機は  が点滅しディスプレイに用件の件数が表示され、子機は、ディスプレイに「」と表示されます。



メモ

- 留守番機能が使えないときには
138ページ『留守番機能を初めの設定に戻す』の操作手順に従い「オールイニシャル」を選んで設定してください。



お知らせ

- 外出先から用件を聞くことができます。また、留守モードの設定を忘れて外出したときは、外出先から留守モードに設定することができます。

(リモート操作：139ページ)

外出する前に（留守モードの設定）

留守ボタンを押すだけで留守モードに設定できます。
固定応答メッセージ（女性の声）のほか、自分の声で
録音した自作応答メッセージも使えます。

1 を押す

 が点灯し、応答メッセージが流れます。
応答メッセージ終了後、「ピー」という音が鳴り
留守モードに設定されます。
※ディスプレイには、残り時間の目安として「0」
が大小交互に表示されます。「0」の表示が多い
ほど、録音できる時間が少なくなります。

アウトウ メッセージ
サイセイチュウ

ルスモード
ノコリジ カン 0.....

外出中に電話がかかってくると…

電話のときは用件を録音し ファクスのときは自動的に受信する

<電話の場合>

応答メッセージが流れた
後、用件を録音します。
録音中は、相手の声が
スピーカーから聞こえ
ます。



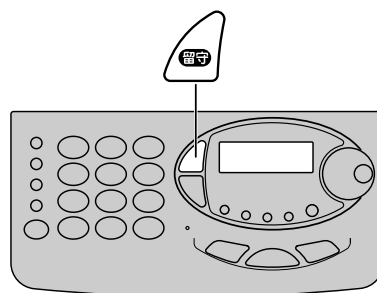

<ファクスの場合>

自動的に受信します。



メモ

● 応答メッセージを切り替えるには

自作応答メッセージが録音されているときは、応答メッ
セージの再生中に  または  を押すと、交互に
「自作応答メッセージ」「固定応答メッセージ」が切り
替わり、再生しているメッセージに設定されます。

● 録音できる時間と件数

録音できる時間は約15分、件数は最大99件です。



（録音時間の短い用件が多い場合は、録音できる時間が
15分より短くなる場合があります。）

※用件、在宅用件録音、自作応答メッセージ、通話録音
音声呼び出し、オリジナル送信シート、メモリー代行
受信は同一のメモリーに記憶されているので、それら
の内容により録音できる時間や記憶できる枚数は異な
ります。

● 用件の録音中に録音時間がなくなると

録音時間がいっぱいになると、録音を停止し電話が切れ
ます。

● 留守モードを解除するには

 を押すと「ルスモード カイジョシマシタ」と表示
され、 が消灯して留守モードが解除されます。

● 用件の録音時間を変更するには（130ページ）

お知らせ

● 応答メッセージが流れているときは、電話がかかって
きても呼び出し音は鳴りません。

固定応答メッセージの種類

次のような場合は、固定応答メッセージに自動的に切り替わります。

固定応答メッセージ①：自作応答メッセージが録音されていないとき

「ただいま出かけております。ピーと鳴りましたら、お名前とご用件をお話してください。
ファクシミリの方は送信してください」

固定応答メッセージ②：録音時間がなく、記録紙がセットしてあるとき

「ただいま出かけております。ファクシミリの方は送信してください」

固定応答メッセージ③：記録紙がなく、録音時間もなくなったとき

「ただいま出かけております。またお電話ください」

応答メッセージを録音する

あらかじめ用意されている固定応答メッセージの代わりに、自分の声で録音した自作応答メッセージを使うこともできます。

自作応答メッセージは1種類のみ録音できます。

1 を2秒以上押す

「ピッピ」という音が鳴ります。

オウトウ メッセージ
ロクオンチュウ 〇.....

2 マイクに向かって 応答メッセージを話す

マイクから20～30cmくらいの距離でお話してください。

ディスプレイには、残り時間の目安として「0」が大小交互に表示されます。

オウトウ メッセージ
ロクオンチュウ 〇.....

3 録音が終わったら を押す

録音した応答メッセージが再生され、続いて「ピー」という音が鳴り再生が終わります。

オウトウ メッセージ
サイセイチュウ

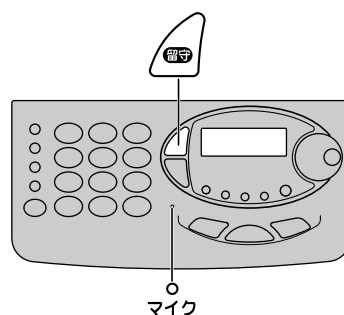

メモ

●自作応答メッセージの例

「はい、〇〇です。ただいま留守にしています。ピーという音のあとでお名前とご用件をお話してください。ファクスを送られる方は送信してください。」





●録音中に間違えたときは

 を押して、最初から録音し直してください。

●録音内容を変更したいときは

もう一度最初から録音し直してください。
前に録音された応答メッセージは消去されます。

●自作応答メッセージを消去したいときは

1.  を押す
2.  を回して「オウトウ」を選ぶ
3.  を押し、もう一度  を押す
4.  を押す

●録音できる時間

録音できる時間は約15分です。

用件、在宅用件録音、自作応答メッセージ、通話録音音声呼び出し、オリジナル送信シート、メモリー代行受信は同一のメモリーに記憶されているので、それらの内容により録音できる時間は異なります。



お知らせ

- 録音中に録音がいっぱいになると、録音を停止し「ノコリジカン ガ アリマセン」と表示されます。
不要な録音内容を消してください。(73ページ)
- 録音がいっぱいになるか、メモリーがいっぱいでメモリー代行受信もできなくなると、自動的に固定応答メッセージに切り替わります。(70ページ)

用件を聞く

録音されている内容（外出中に録音された用件、通話録音、在宅用件録音）を再生して聞くことができます。用件が録音されていると、再生／通話録音ボタンが点滅しディスプレイに用件の件数が表示されます。

1 を押す

 が点灯して、用件の再生が始まります。

ヨウケン
サイセイチュウ 01 / 03

再生中の用件番号 録音されている件数

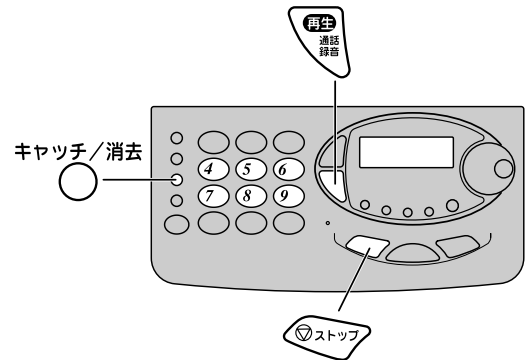

2 用件を聞く

再生中にできる操作は

再生速度	遅い	
	速い	
	通常	
飛びこし再生	次の用件	
	聞いている用件のガイドに戻す	
	聞いている用件の最初に戻す	
	前の用件	用件ガイドの再生中 

※用件が再生される前に、用件ガイドを流してお知らせします。

すべての用件を聞き終わると…



「スベテショウキョシマスカ？」と表示し
「ピピッ」「ピピッ」と2回鳴る

<用件を残したいとき> <用件を消去したいとき>

 を押す
または何もしない

2回鳴り終わる間に
 を押す

メモ

- 再生を中止するには
再生を途中で中止するには、 を押します。
- 用件が録音されていないときは
 を押すと「ピピピピ」という音が鳴り「メッセージ ガアリマセン」と表示されます。
- 用件再生中に電話がかかってきたら
再生を中止して呼び出し音が鳴りますので、受話器を取りあげると話ができます。
- 用件を自動的に消去するには
オート消去機能を設定しておく、すべての用件を自動的に消去することができます。(135ページ)
お買い上げ時はオート消去機能は設定されていません。

お知らせ

- 用件ガイドとは、用件が再生される前に用件番号と日時と録音時間（タイムスタンプ：136ページ）を流してお知らせすることです。
用件ガイドの例：「用件の1、20日午後4時30分 録音時間1分18秒です。」
- 録音中に、相手側が約6秒間何も話さなかった（無音状態）ときは、録音を終了して自動的にファクスの受信に切り替わります。このときは、録音1件として残ります。
- 約3秒以内に相手が電話を切ると、録音されません。
- 相手が音楽などで用件を録音している場合は、途中で電話が切れて録音が終わることがあります。
- ナンバー・ディスプレイを契約されているときは、用件の再生中、ディスプレイに用件を録音した相手先が表示されます。

用件を消去する

不要な用件や録音された内容がいっぱいになったときは消去することができます。

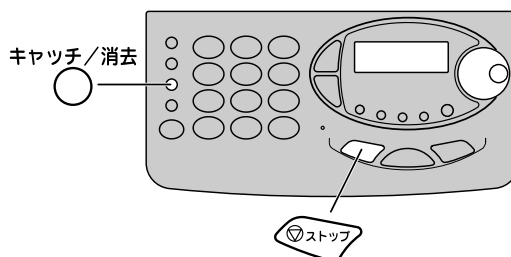

すべての用件を消去する（全消去）

1 キャッチ/消去
○ を押す

ショウキョ [ヨウケン]
ショウキョ/ストップ

2 キャッチ/消去
○ を押す

ヨウケン ショウキョ ?
ショウキョ/ストップ

3 キャッチ/消去
○ を押す

「ピー」という音が鳴り、用件が消去されます。

ヨウケン
ショウキョ シマシタ



ショウキョ [ハント コピ -]
ショウキョ/ストップ

4 ストップ を押す

用件を1件ずつ消去する（部分消去）

1 消したい用件の再生中に キャッチ/消去
○ を押す

ヨウケン
ショウキョ シマスカ ?

2 もう一度、 キャッチ/消去
○ を押す

「ピー」という音が鳴り、用件が消去されます。

ヨウケン
ショウキョ シマシタ



メモ

●誤って キャッチ/消去 ○ を押したとき

ストップ を押してください。



お知らせ

- 再生中にすべての用件を消去することはできません。
- 録音時間がいっぱいになると、「ノコリジカン ガアリマセン」と表示後、「メモリーオーバー」と表示されます。

決めた時刻に留守モードを設定する（タイマー留守録）

タイマー留守録に設定した時刻になると、自動的に留守モードの設定と解除を行ないます。
お買い上げ時は、タイマー留守録「オフ」に設定されています。



1 **機能画質選択** を押す

キノウセンタク ▼/▲
キノウ/ストップ

2 **ダイヤル** を回して
「タイマー ルスロク セッテイ」を選ぶ

[タイマー ルスロク セッテイ]
キノウ/ストップ

3 **機能画質選択** を押す

タイマー ルスロク [オフ]
キノウ/ストップ

4 **ダイヤル** を回して「オン」を選ぶ

タイマー ルスロク [オン]
キノウ/ストップ

5 **機能画質選択** を押す

セッテイ シ`コク [08:00]
0-9/キノウ/ストップ

6 設定したい時刻を
ダイヤルボタンで入力する

<例：8時30分に設定するとき>

セッテイ シ`コク [08:30]
0-9/キノウ/ストップ

7 **機能画質選択** を押す

カイジ`ヨシ`コク [18:00]
0-9/キノウ/ストップ

8 解除したい時刻を
ダイヤルボタンで入力する

<例：19時に設定するとき>

カイジ`ヨシ`コク [19:00]
0-9/キノウ/ストップ

9 **機能画質選択** を押す

[アンショウ バ`ンゴ`ウ]
キノウ/ストップ

10 **ストップ** を押す



メモ

●タイマー留守録を解除するには

- 手順1～3
- ダイヤル** を回して「オフ」を選ぶ
- 機能画質選択** を押す
- ストップ** を押す

●設定時刻、または解除時刻のどちらか一方を手動（）で行なうには

<設定時刻を手動で行なうとき>

手順6で **ダイヤル** を回して「オフ」に設定してください。

<解除時刻を手動で行なうとき>

手順8で **ダイヤル** を回して「オフ」に設定してください。
※設定時刻と解除時刻を同時に「オフ」に設定することはできません。

●設定時刻または解除時刻を自動設定に変更するには

手順6、または手順8で **ダイヤル** を回して時刻入力画面に切り替えてください。

子機からのリモート操作について（子機リモート）

子機からも留守モードの設定や解除、用件の再生や消去をすることができます。

また、親機・子機間でメロディー転送や電話帳転送をすることもできます。（76ページ）

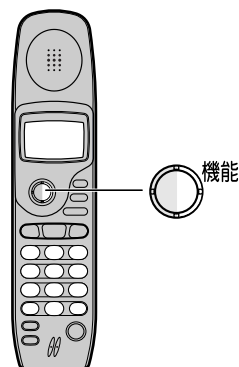

1 充電器から外しているときは **取消** を押した後で

機能 を2秒以上

（「リモートモード」と表示されるまで）押す

「○件です。リモートをどうぞ。」と聞こえます。

2 リモート操作一覧表を参照し
ダイヤルボタンでリモート操作をする

※「ピッ」という音を確認しながらゆっくりと
押してください。（ダイヤルボタンを押したと
きの音と間違えないようにご注意ください。）

■リモート操作一覧表

用 件	聞く	(#) (用件のみ)
	消す（部分消去）	再生中 (#) → (0), (0)
	消す（全消去）	再生終了後 (0), (0)
再生速度	遅い	再生中 (4)
	速い	再生中 (6)
	通常	再生中 (5)
飛びこし 再生	1つ先	再生中 (9)
	用件ガイドに戻す	再生中 (7)
	用件の最初に戻す	再生中 (8)
	1つ前	用件ガイド再生中 (7)
留守モード	設定	(*), (*)
	解除	(*), (*)

1つのリモート操作が終わると「リモートをどうぞ。」と聞こえます。引き続き他のリモート操作が行なえます。操作が終わるときは **取消** を押して充電器に戻してください。何も操作をしなければ約10秒後に「ピー」という音のあと「リモートを終わります。」と聞こえます。







お知らせ

- 約10秒間操作をしなければ自動的に用件を再生します。用件の録音がなければ「録音されていません。リモートをどうぞ。」と聞こえます。
- 間違ったリモート操作ボタンを押したときは「ピピピピ」という音が鳴り「リモートをどうぞ。」と聞こえます。

メロディー転送



親機に設定・登録されている、日本テレコム「呼出音メロディーサービス」のメロディー（149ページ）か、自作着信メロディー（118ページ）を子機に1曲だけ転送することができます。

- 1 充電器から外しているときは  を押した後で  を2秒以上（「リモートモード」と表示されるまで）押す
「○件です。リモートをどうぞ。」と聞こえます。
- 2 ダイヤルボタンの  を押す
- 3 メロディー番号（2桁）を入力する
呼出音メロディーサービス：01～10
自作着信メロディー：11～13
※「ピッ」という音を確認しながらゆっくりと押してください。（ダイヤルボタンを押したときの音と間違えないように注意してください。）
- 4 ダイヤルボタンの  を押す
転送中は、ディスプレイに「通信中です」と表示され
転送終了後は「リモートモード」の表示に戻ります。
- 5  を押す



メモ

●転送中に電話がかかってきたら

転送を中止して呼び出し音が鳴りますので、 または  を押すと話ができます。









お知らせ

- 転送されたメロディーを呼び出し音に設定するには、62ページを参照し呼び出し音設定を行なってください。
- すでに親機から転送されたメロディーがある場合は上書きされ、もとのメロディーは消去されます。
- 子機から親機へ、または子機どうしで転送することはできません。
- 転送中に充電器に戻すまたは  を押すと、転送が中断されます。

電話帳転送

電話帳に登録された名前（カナ、英字、数字）と電話番号（31～33,35～38ページ）を親機と子機間で転送することができます。

※子機から親機へ転送する場合、名前は「読み」が転送されます。

- 1 充電器から外しているときは  を押した後で  を2秒以上（「リモートモード」と表示されるまで）押す
「○件です。リモートをどうぞ。」と聞こえます。
- 2 <親機 → 子機へ>
ダイヤルボタンの  を押す
<子機 → 親機へ>
ダイヤルボタンの  を押す
- 3 ダイヤルボタンの  を押す
転送中は、ディスプレイに「通信中です」と表示され
転送終了後は「リモートモード」の表示に戻ります。
- 4  を押す



お知らせ

- 電話帳から転送した名前と電話番号は転送先で上書きされ、もとの名前と電話番号はすべて消去されます。
- 転送できるのは名前（カナ、英字、数字）と電話番号のみです。てきちゅうコール、すき・すきコールの内容は転送されません。
- 子機どうしで転送することはできません。
- 転送中に、充電器に戻すまたは  を押すと、転送が中断されます。

ナンバー・ディスプレイについて

ナンバー・ディスプレイとは、かけた人の電話番号が受ける人の電話機などのディスプレイに表示されるサービスです。

ナンバー・ディスプレイを利用するには、NTTとの契約後（有料）、親機の設定（78ページ）が必要です。ナンバー・ディスプレイについては、お近くのNTTにお問い合わせください。

ナンバー・ディスプレイを契約すると

■電話をかけた人の電話番号や、電話帳に登録してある名前などが表示されます。相手を確認してから電話に出ることができます。

相手の電話番号や名前が表示されないときは、ディスプレイに下記のように表示されます。

ディスプレイ表示	内 容
「ヒツウチ」（親機） 「非通知」（子機）	<ul style="list-style-type: none"> ・電話の相手が電話番号を表示しない契約をしているとき ・電話番号を表示しない操作をしているとき
「コウシュウデンワ」（親機） 「公衆電話」（子機）	<ul style="list-style-type: none"> ・電話の相手が公衆電話からかけてきたとき
「ヒョウジケンガイ」（親機） 「表示圏外」（子機）	<ul style="list-style-type: none"> ・電話の相手がナンバー・ディスプレイ対象地域外のときやサービス対象外の電話会社を利用したとき ・一部の携帯電話やPHSなどサービス未実施の電話からかかってきたとき
「ヒョウジフカ」（親機） 「表示不可」（子機）	<ul style="list-style-type: none"> ・ナンバー・ディスプレイサービスが開始されていないとき ・を押して応答メッセージが流れている途中で電話がかかってきたとき ・上記以外の理由で電話番号や名前が表示されないとき

■ナンバー・ディスプレイを契約後、ナンバー・ディスプレイの設定（78ページ）をすると次の便利な機能が利用できます。

<ナンバー・ディスプレイ機能>

かかってきた相手の電話番号がディスプレイに表示されます。

<電話帳コール機能>

電話帳に登録してある相手先から電話がかかってくると、ディスプレイに登録した名前や電話番号が表示されます。

<コールバック機能（79ページ）>

かかってきた相手先の電話番号を記憶します。（着信番号履歴機能）かけ直すときに番号を調べなくても簡単にかけ直すことができます。

<てきちゅうコール機能（81ページ）>

電話帳に登録してある相手先から電話がかかってくると、指定したFAX・親機・子機のための呼び出し音が鳴ります。

<キャラクターコール（86ページ）>

子機の電話帳でキャラクターを指定した相手から電話がかかってくると、キャラクターが点滅します。

<すき・すきコール機能（82ページ）>

電話帳に登録してある相手先の中で、特別な人からの電話だけ区別がつくように呼び出し音を変えることができます。

<通知・非通知発信機能（93ページ）>

通知・非通知を設定することができます。

<非通知ガード機能（88ページ）>

非通知で電話をかけてきた相手先に、電話番号を通知してかけ直すようにメッセージを流します。

<着信おことわり機能（89ページ）>

電話に出たくない相手先からの電話がかからないようにすることができます。

<番号おたずね機能（91ページ）>

「公衆電話」「表示圏外」「表示不可」と表示され電話がかかってくると、自分の電話番号を入力してもらうようにメッセージを流します。

ナンバー・ディスプレイの設定をする

ナンバー・ディスプレイを利用するには、NTTとの契約後、下記の操作を行なって下さい。

※下記の操作を行なわないと、ナンバー・ディスプレイを利用することはできません。

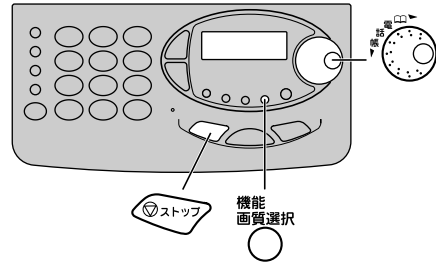

1 **機能画面選択** を押す

キノウセンタク ▼/▲
キノウ/ストップ

2 **電話ダイヤル** を回して
「ナンバーディスプレイ」を選ぶ

[ナンバ ーデ ィスプ レイ]
キノウ/ストップ

3 **機能画面選択** を押す

[オフ : ケイヤク シテイナイ]
キノウ/ストップ

4 **電話ダイヤル** を回して
ナンバー・ディスプレイの設定をする

オフ：ナンバー・ディスプレイの契約をしていない
または解約されるとき

オン：ナンバー・ディスプレイを利用するとき
<例：「オン」を選んだとき>

[オン : ケイヤク シテイル]
キノウ/ストップ

5 **機能画面選択** を押す

[キャッチホンデ ィスプ レイ]
キノウ/ストップ

6 **ストップ** を押す

ナンバー・
ディスプレイ

ナンバー・ディスプレイについて



お知らせ

- 本機を他の通信機器などに接続してご使用になる場合や1本の電話回線で2台以上の電話機をお使いになるとナンバー・ディスプレイがご利用できないことがあります。

着信番号履歴で電話をかける（コールバック）

かかってきた電話の相手先を、自動的に30件まで記憶することができます。（着信番号履歴機能）
電話に出なかったときや留守中にかかってきた電話も記憶されていますので、簡単にかかけ直したり、ファクスを送ることもできます。また、電話帳に登録することもできます。（87ページ）

※新着信表示機能を設定すると、新しい着信履歴があるとディスプレイに親機は「チャクシナリ」、子機は「**[New]**」と表示されお知らせします。お買い上げ時は、「オフ」に設定されています。

親機で電話をかける

1 受話器を置いたまま  を2回押す
一番新しく記憶された相手先が表示されます。
電話帳に登録してある相手先は、名前も表示します。

1 チャクシン 24日 8:28
キムラ







2  を回して相手先を選ぶ

2 チャクシン 24日 7:50
ニシムラ

3 受話器を取りあげる、または  を押す

外線  が点灯し、自動的にダイヤルされます。

親機の新着信表示機能を設定／解除するには

-  を押す
-  を回して「シンチャクヒョウジセツテイ」を選ぶ
-  を押す
-  を回して「オン」または「オフ」を選ぶ
-  を押して、 を押す

※新しく電話がかかってきても、電話を受けたときはディスプレイに「チャクシナリ」と表示されません。

また、 を2回押して相手先を表示させた後は「チャクシナリ」の表示は消えます。















お知らせ

- 着信番号履歴は、相手先からの着信の応答の種類も記憶し、表示します。
 - 「チャクシン」と表示されるもの
 - ・電話に出なかったか、ファクスや留守番電話に切り替わる前に相手が電話を切ったとき。
 - ・日本テレコムの日データメンテナンスが行なわれたとき。
 - 「オコトワリ」と表示されるもの
 - 着信おことわり機能が働いたとき。
 - 「ガード」と表示されるもの
 - 非通知ガード機能が働いたとき。
 - 「オタズネ」と表示されるもの
 - 番号おたずね機能が働き、電話帳未登録の相手からの電話を受け付けなかったとき
 - 「FAX」と表示されるもの
 - ファクスに切り替わったとき。
 - 「ルスロク」と表示されるもの
 - 留守番電話に切り替わったとき。
 - 「オヤキ」と表示されるもの
 - 親機で電話に出たとき。
 - 「ナイセン1」～「ナイセン5」と表示されるもの
 - 子機1～子機5のいずれかで電話に出たとき。
- 記憶した相手先が30件を超えたときは、古い日付けから順に消去されていきます。
- ナンバー・ディスプレイを契約していないときや「ヒョウジフカ」で着信したときは、応答の種類と日時のみ記憶されます。



メモ

- 記憶されている電話番号にファクスを送るには
原稿を表向きにして入れる →  を2回押す →  を回して画質の種類を選ぶ → 手順1～2 →  を押す
- 着信番号履歴を確認するには（108ページ）
- 電話帳に登録してある相手先について
ディスプレイに名前が表示され、 を右に回すと電話番号が表示されます。
- 記憶した相手先を消去するには
<表示されている相手先を消去（部分消去）>
 - 手順1～2
 -  を押し、もう一度  を押す
 -  を押す
 <記憶された相手先を全て消去（全消去）>
 -  を押す
 -  を回して「チャクシンリレキ」を選ぶ
 -  を押し、もう一度  を押す
 -  を押す

子機で電話をかける

1 充電器から外しているときは **取消** **切** を押した後で

着信番号 を押す

一番新しく記憶された相手先が表示されます。
電話帳に登録してある相手先は、名前を表示します。

12月24日 17:40
佐々木
123321123

2 **上下左右** を押して相手先を選ぶ

12月24日 20:28
西村
123321123

3 **外線** を押す、または **マフラーホーン** を押す

外線 が点灯し、自動的にダイヤルされます。

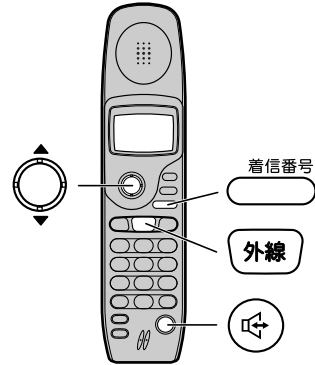

子機の着信表示機能を設定/解除するには

1. **機能** を押す
2. **上下左右** を押して「新着表示」を選ぶ
3. **内線** **ON** または **再ダイヤル** **OFF** を押して「ON」または「OFF」を選ぶ
4. **取消** **切** を押す

※新しく電話がかかってきても、電話を受けたときはディスプレイに「**[New]**」と表示されません。また、**着信番号** を押して相手先を表示させた後は「**[New]**」の表示は消えます。

メモ

●記憶した相手先を消去するには

<表示されている相手先を消去(部分消去)>

1. 手順1~2
2. **キリ/消去** を押し、もう一度 **キリ/消去** を押す
3. **取消** **切** を押す

<記憶された相手先を全て消去(全消去)>

1. 手順1
2. **キリ/消去** を2秒以上押す
→ディスプレイに「全消去しますか?」と表示
3. **キリ/消去** を押す
4. **取消** **切** を押す

お知らせ

- 記憶した相手先が30件を超えたときは、古い日付けから順に消去されていきます。
- 着信番号履歴を検索するとき、子機の電話帳に登録した名前が表示されない場合があります。

てきちゅうコールを設定する

親機の電話帳に登録してある相手先については、呼び出し先（オフ・FAX・親機・子機）を指定することができます。指定した呼び出し先だけ呼び出し音が鳴るので、他の部屋にいる家族に電話を取られることがなくなります。

<オフ>

親機/すべての子機から呼び出し音が鳴ります。

<FAX>

呼び出し音を鳴らさないでファクスを自動的に受信します。（電話を受けることはできません）

※ファクスの受信ができないときは、親機/すべての子機から呼び出し音が鳴り、電話を受けることができます。

<親機>

親機のみ呼び出し音が鳴ります。

<内線>

指定した子機のみ呼び出し音が鳴ります。

1 設定したい相手先を表示させる (34ページ)

ニシムラ
0 9 8 7 6 5 4 3 2 1

2 音声 flowed 後に (お名前コールを設定時)

機能
画質選択
○ を4回押す

シムラ トモコ
カタカナ 0-9 / ← / → / キノウ

0 9 8 7 6 5 4 3 2 1
0-9 / キノウ

0 9 8 7 6 5 4 3 2 2
0-9 / キノウ

テキチュウ [オフ]
キノウ / ストップ

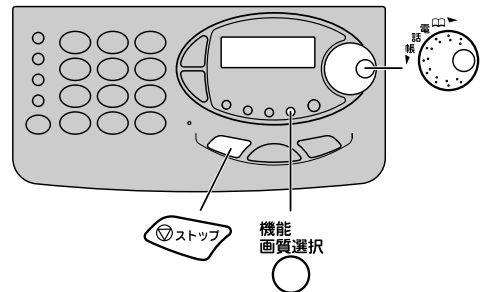

3 を回して てきちゅうコールの指定先を選ぶ

<右回し>

オフ→FAX→オヤキ→ナイセン1～5（子機増設時）の順に表示されます。

<左回し>

上記の逆順に表示されます。

<例：指定先が親機るとき>

テキチュウ [オヤキ]
キノウ / ストップ

4 を押す

てきちゅうコールが設定されました。

<続けて、すき・すきコールを設定するときは>

82ページの手順3へ

<操作を終了するときには>

時刻表示画面に戻るまで を押す

メモ

●留守モードに設定した場合には

てきちゅうコールを「オフ」「オヤキ」「ナイセン」に指定したときは、留守モードの動作（50ページ）をします。また「FAX」に指定した場合は、呼び出し音を鳴らさずに自動的に受信します。

お知らせ

●親機に子機の名前を登録している（121ページ）ときは手順3のてきちゅうコールの指定先に子機の名前が表示されます。

●オンリーコール機能が設定されているときは、手順3の「オフ」は「オンリー」と表示されます。

●てきちゅうコールを「オフ」に設定している相手先や電話帳に登録していない相手先から電話がかかってくると、すべての親機/子機の呼び出し音が鳴ります。

●ファクシミリ通信網（Fネット）からファクスが送られてくると、ディスプレイに「Fネット」または「161」と表示し、自動的に受信します。

「Fネット」からの受信をしたくないときは、着信おことわりに「161」を登録してください。

親機のすき・すきコールを設定する

親機の電話帳に登録してある相手先の中で、特別な人からかかってきた電話を区別できるように呼び出し音を変えて呼び出すことができます。

呼び出し音は、「名前」、「ベル」、「メロディー」、「音声呼び出し」の中から選ぶことができます。

<名前>

ベル音と音声（電話帳に登録された名前）で交互に呼び出します。（お名前コール）

<例：名前「ニシムラ トモコ」のとき>

「ブルルルル、ニシムラ トモコさんからお電話です。」

<ベル>

通常とは異なる2種類のベル音の中から選び呼び出します。

<メロディー>

3曲の固定メロディー、10曲の呼出音メロディーサービスのメロディー（設定されているとき：149ページ）、3曲の自作着信メロディー（登録されているとき：118ページ）の中から選び呼び出します。

<音声呼び出し>

呼び出し音のかわりに録音した声で呼び出します。

1 設定したい相手先を表示させる (34ページ)

ニシムラ トモコ
0 9 8 7 6 5 4 3 2 1



2 音声が流れた後に（お名前コールを設定時） 機能画面選択 を5回押す

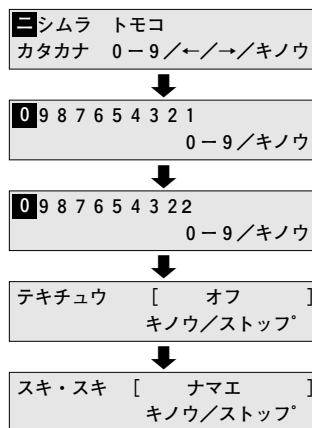

3 を回して

設定したい呼び出し音を選ぶ

<右回し>

「ナマエ」→「ベル」→「メロディー」→「オンセイヨビ」→「オフ」の順に表示されます。

※上記の手順の後、続けて次ページの操作を行ってください。

●すき・すきコールを「オフ」に設定するには

- 手順1～2
- を回して「オフ」を選ぶ
- を押す
- を押す



●親機のてきちゅうコールを「ナイセン」に設定したときは、すき・すきコールを設定することはできません。

ナンバー・プレイ

親機のすき・すきコールを設定する

親機のすき・すきコールを設定する

「ナマエ」に設定する場合

4  を回して「ナマエ」を選ぶ

スキ・スキ [ナマエ]
キノウ/ストップ

5  を押す

「ピー」という音が鳴って設定されます。

ニシムラ トモコ
0987654321

6  を押す

「ベル」に設定する場合

4  を回して「ベル」を選ぶ

スキ・スキ [ベル]
キノウ/ストップ

5  を押す

スキ・スキ [ベル 1]
キノウ/ストップ

6  を回して

設定したいベル音を選ぶ

「ベル1」と「ベル2」が交互に表示されます。

<例：ベル2を選ぶとき>

スキ・スキ [ベル 2]
キノウ/ストップ

7  を押す

「ピー」という音が鳴って設定されます。

ニシムラ トモコ
0987654321

8  を押す



メモ

- 名前の聞こえかたをかえるには (116ページ)



お知らせ

- 電話帳に名前を登録されていないときと、お名前コールを「オフ」に設定されているときは「プルルルルお電話です。」と呼び出します。
- 名前が聞きとりにくいときは、電話帳の名前を「姓」のみとしたり、アクセントの位置を変更してください。(31,116ページ)

「メロディー」に設定する場合

4 を回して「メロディー」を選ぶ

スキ・スキ [メロディー]
キノウ/ストップ

5 を押す

ディスプレイに表示されているメロディーが流れます。

スキ・スキ [コテイ 1]
キノウ/ストップ

6 を回して

設定したいメロディーを選ぶ

<右回し>

「コテイ 1」→「コテイ 2」→「コテイ 3」→
「ヨビメロ 01~10」→「ジサク 11~13」

<左回し>

上記の逆順に表示されます。

※コテイ 1：ノクターン

コテイ 2：乙女の祈り

コテイ 3：展覧会の絵より「プロムナード」

ヨビメロ 01~10：日本テレコム呼出音メロ
ディーサービスで設定した

メロディー（149ページ）

ジサク 11~13：登録した自作着信メロディー
（118ページ）

<例：「コテイ 3」を選ぶとき>

スキ・スキ [コテイ 3]
キノウ/ストップ

7 を押す

「ピー」という音が鳴って設定されます。

ニシムラ トモコ
0987654321

8 を押す

「音声呼び出し」に設定する場合

●音声呼び出しは、10件までの相手先に設定することができます。

●録音できる時間は、最大15分です。

※用件、在宅用件録音、自作応答メッセージ、通話録音
音声呼び出し、オリジナル送信シート、メモリー代行
受信は同一のメモリーに記憶されているので、それらの
内容により録音できる時間は異なります。

4 を回して「オンセイヨビ」を選ぶ

スキ・スキ [オンセイヨビ]
キノウ/ストップ

5 を押す

「ピーッピーッ」という音が鳴ります。

スキ・スキ [オンセイヨビ]
ロクオンチュウ 〇.....

6 マイクに向かって話す

マイクから約20~30cmくらいの距離でお話しく
ださい。ディスプレイには、残り時間の目安とし
て「0」が大小交互に表示されます。

スキ・スキ [オンセイヨビ]
ロクオンチュウ 〇.....

7 を押す

録音した内容が再生されます。

スキ・スキ [オンセイヨビ]
サイセイチュウ

8 を押す





メモ





●すでに音声呼び出しが設定されているときは、手順5で
録音した内容が再生されます。

●録音した内容を消去するには

<録音した内容の再生中に消去（部分消去）>

1. 録音した内容の再生中に  を押す
2. もう一度  を押す
3.  を押す

<録音した内容をすべて消去（全消去）>

1.  を押す
2.  を回して「オンセイヨビ」を表示させる
3.  を押し、もう一度  を押す
4.  を押す



お知らせ

- 日本テレコムの呼出音メロディーサービスを利用すると
最新ヒット曲や懐かしい名曲を設定することができます。
（お申し込みが必要です：148ページ）

子機のすき・すきコールを設定する

子機の電話帳に登録した相手先の中で特別な人からかかってきた電話を区別できるように呼び出し音を変えて呼び出すことができます。

呼び出し音は、ベル音1種類、メロディー4種類の中から選ぶことができます。

1 充電器から外しているときは  を押した後で

 を押す

電話帳登録
残り 86

2  を押して、「すき・すきコール」を選ぶ

すき・すき
コール

3  を押す

有田
指定なし

4  を押して設定したい相手先を選ぶ

電話帳に登録されている名前が表示されます。

西村
指定なし

5  を押す

西村
[指定なし]

6  を押して

設定したい呼び出し音を選ぶ

< ▼ を押す >

「指定なし」→「ベル」→「固定1」→「固定2」→「固定3」→「メロディーの曲名」の順に表示されます。

< ▲ を押す >

上記の逆順に表示されます。

<例：固定1を選んだとき>

西村
[固定 1]

7  を押す

「ピー」という音が鳴って、設定が完了します。
続けて設定するときは、手順4へ

西村
[固定 1]

8 操作を終わるときは  を押す

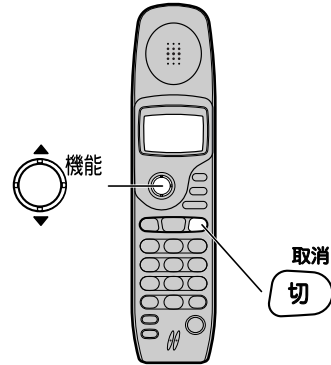

メモ

●すき・すきコールの呼び出し音について

ベル : 通常とは異なるベル音

固定1 : ノクターン

固定2 : 乙女の祈り

固定3 : 展覧会の絵より「プロムナード」

メロディーの曲名：親機から転送したメロディーがあるときに表示 (76ページ)

●すき・すきコールを解除するには

1. 手順1~5

2.  を押して「指定なし」を選ぶ

3.  を押す



お知らせ

●すき・すきコールは、第1番号と第2番号で別々に設定することはできません。

キャラクターコールを設定する（子機）

子機電話帳に登録してある名前ごとにキャラクターを設定することができます。

電話がかかってくると、ディスプレイに指定したキャラクターが表示され、ディスプレイの色も変化します。登録できる件数は、最大100件です。

※電話帳に登録されている相手に対して設定されるため、第1番号と第2番号で別々のキャラクターを指定することはできません。

1 充電器から外しているときは を押した後で

を押す

電話帳登録
残り 86

2 を押して

「キャラクターコール」を選ぶ

キャラクター
コール

3 を押す

有田

4 を押して

登録したい電話帳を表示させる

森田

5 を押す

森田
[]

6 を押して

指定したいキャラクターを表示させる

森田
[]

7 を押す

続けて設定するときは、手順4へ

森田
[]

8 操作を終わるときは を押す



メモ

●キャラクターコールを設定した相手から電話がかかってきたときには

呼び出し音が鳴っている間、指定したキャラクターが表示され、ディスプレイを動き回ります。また、バックライトの色も、緑色→橙色→赤色にゆっくりと変化をくり返します。（オーロライルミネーション）

●キャラクターコールを解除するには

- 手順1～5
- を押して「空白（指定なし）」を選ぶ
- 手順7～8

こんなキャラクターがあります



《男の子》



《女の子》



《お父さん》



《お母さん》



《いぬ》



《たぬき》



《きつね》



《いえ》



《ビル》



《UFO》



《どくろ》

《指定なし》







ナンバー・
ディスプレイ

キャラクターコールを設定する（子機）

再ダイヤル／着信番号履歴を電話帳に登録する

再ダイヤル／着信番号履歴に記憶された相手先を電話帳に登録することができます。

親機

- 1  を押して
再ダイヤル／着信番号履歴を選ぶ
- 2  を回して
登録したい相手先を表示させる
- 3  を押す
- 4  を押す
- 5  を押す
- 6 相手先の名前を
32ページの手順に従って入力する
- 7  を押す
登録した名前が音声で流れます。(お名前コール)



- <ナンバー・ディスプレイを契約前>
 を押してください。
- <ナンバー・ディスプレイを契約後>
てきちゅうコールとすき・すきコールの設定を同時に行なうことができます。
81ページの手順3からの操作を行なってください。



メモ

- お名前コールを解除するには(115ページ)
- 名前の聞こえかたをかえるには(116ページ)
- 登録した内容を確認するには(108ページ)
- 市外局番を消去して登録するには
手順4で  を押してください。4桁まで消去することができます。

子機

- 1 充電器から外しているときは  を押した後で
再ダイヤル  または  を押す
- 2  を押して登録したい相手先を選ぶ
- 3  を押す
- 4 相手先の名前を
37ページの手順に従って入力する
- 5  を押す
- 6 読みを確認する
修正するときは、37ページの手順に従って入力する。
- 7  を2回押す
第2番号を登録しないときは、手順9へ
- 8 第2番号を登録したいときは
電話番号を入力する
- 9  を押す



お知らせ

- 局番の違う同一番号の相手があるときは、市外局番から登録してください。

非通知ガード機能を設定する

電話番号を通知させない（非通知）で電話をかけてきた相手先には、電話番号を通知して電話をかけ直すようにメッセージを流します。

非通知ガードを設定後、非通知で電話がかかってくると、親機のディスプレイに「ヒツウチガード」と表示され、呼び出し音が鳴りません。また、相手側には「おそれいりますが、あなたの電話番号を通知しておかけ直してください。」とメッセージが流れ、電話が切れます。

1  を押す

キノウセンタク ▼/▲
キノウ/ストップ

2  を回して
「ヒツウチガード セッテイ」を選ぶ

[ヒツウチガード セッテイ]
キノウ/ストップ

3  を押す

ヒツウチガード [オフ]
キノウ/ストップ

4  を回して「オン」を選ぶ

ヒツウチガード [オン]
キノウ/ストップ

5  を押す

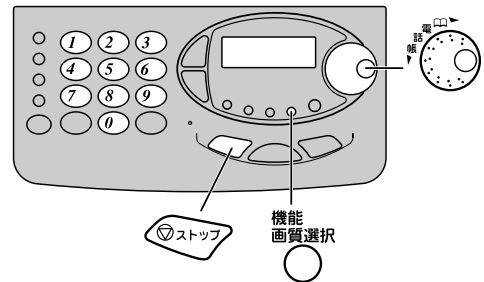

[ハンコウオタズネ]
キノウ/ストップ

6  を押す



メモ

●非通知ガードを解除するには

1. 手順1～3
2.  を回して「オフ」を選ぶ
3.  を押す
4.  を押す

●非通知ガードの動作中に、親機または子機を使おうとしたときは

<親機>

使用することができません。

<子機>

「ピピピ」と鳴り、使用することができません。

●電話番号を通知させるには

「186」を付けてからダイヤルしてください。

着信おことわり機能を登録する

電話に出たくない相手先を登録しておく、その相手先から電話がかかってきたときは、呼び出し音が鳴りません。着信おことわりは10件まで登録できます。

着信番号履歴から登録する方法と電話番号を入力して登録する方法があります。

※登録した相手先から電話がかかってくると、親機のディスプレイに「チャクシンオコトワリ」と表示されまた相手側には「ただいま出かけております。またお電話ください。」とメッセージが流れ、電話が切れます。

着信番号履歴から登録する

- 再ダイヤル
着信番号

1  **を2回押す**

一番新しく記憶された相手先が表示されます。

1 チャクシン 24日08:28
キムラ
- 2**  **を回して相手先を選ぶ**

2 チャクシン 24日07:50
5555566666
- 機能
画質選択

3  **を押す**

[デ ンワチョウ トウロク]
キノウ/ストップ
- 4**  **を回して**
「オコトワリ トウロク」を選ぶ

[オコトワリ トウロク]
キノウ/ストップ
- 機能
画質選択

5  **を押す**

「ピー」という音が鳴り、登録が終わります。
続けて他の相手先を登録するときは、手順2へ

2 チャクシン 24日07:50
5555566666
- 6** 登録が終わるときは  **を押す**

電話番号を入力して登録する

- 機能
画質選択

1  **を押す**

キノウセンタク ▼/▲
キノウ/ストップ
- 2**  **を回して**
「チャクシン オコトワリ」を選ぶ

[チャクシン オコトワリ]
キノウ/コピ -/ストップ
- 機能
画質選択

3  **を押す**

ディスプレイに登録できる件数が表示されます。

オコトワリ ノコリ : 10
キノウ/ストップ
- 機能
画質選択

4  **を押す**

■
0-9/キノウ
- 5** 登録したい相手先の
電話番号を（下4桁以上）
ダイヤルボタンで入力する

5555566666 **6**
0-9/キノウ
- 機能
画質選択

6  **を押す**

「ピー」という音が鳴って登録が終わります。
続けて登録するときは、手順4へ

オコトワリ ノコリ : 09
キノウ/ストップ
- 7** 登録が終わるときは  **を2回押す**

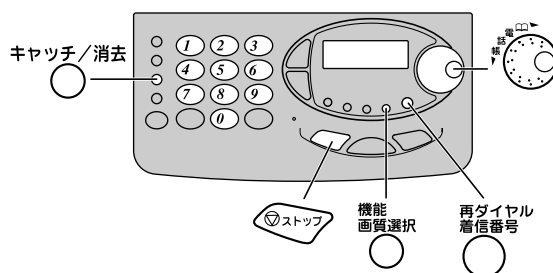

登録した内容を消去する（個別消去）

1 機能画面選択 を押す

キノウセンタク ▼/▲
キノウ/ストップ

2 を回して
「チャクシン オコトワリ」を選ぶ

[チャクシン オコトワリ]
キノウ/コビ -/ストップ

3 機能画面選択 を押す

ディスプレイに登録できる件数が表示されます。

オコトワリ ノコリ : 05
キノウ/ストップ

4 を回して
消去したい電話番号を表示させる

チャクシン オコトワリ 2
5 5 5 5 5 6 6 6 6 6

5 キャッチ/消去 を押す

オコトワリ ショウキョ ?
ショウキョ/ストップ

6 キャッチ/消去 を押す

「ピー」という音が鳴って消去が終わります。

続けて消去するときは、手順4へ

チャクシン オコトワリ
ショウキョ シマシタ



オコトワリ ノコリ : 06
キノウ/ストップ

7 操作を終わるときは を2回押す

メモ

- 登録を中止するには
 を押してください。もう一度押すと、時刻表示画面になります。
- 登録した内容を確認するには（108ページ）
- 登録した内容を全て消去するには（全消去）
1. を押す
2. を回して「オコトワリ」を選ぶ
3. を押し、もう一度 を押す
4. を押す

お知らせ

- 局番の違う同一番号の相手があるときは、市外局番から登録してください。
- 10件を超えると、ディスプレイに「ケンスウ オーバー」と表示され登録できません。
- ファクシミリ通信網（Fネット）からの着信を登録することもできます。このときは「161」と3桁を登録してください。

ナンバー・ディスプレイ

着信おこし機能登録する

番号おたずね機能を設定する

ディスプレイに「コウシュウデンワ」「ヒョウジケンガイ」「ヒョウジフカ」と表示され電話がかかってくると、自分の電話番号を入力してもらうようにメッセージを流します。

入力された電話番号が親機の電話帳に登録されているときのみ呼び出し音を鳴らしますので、公衆電話からのいたずら電話を防ぐことができます。

お買い上げ時は、「オフ：シヨウ シナイ」に設定されています。

1 機能画質選択  を押す

キノウセンタク ▼/▲
キノウ/ストップ

2  を回して
「バンゴウオタズネ」を選ぶ

[バ ン コ ウ オ タ ス ネ]
キノウ/ストップ

3 機能画質選択  を押す

[オフ：シヨウ シナイ]
キノウ/ストップ

4  を回して設定項目を選ぶ

<右回し>

「オフ：シヨウ シナイ」→「オン：シヨウ スル」
→「オン：FAX, ルスロクキョカ」→「オン：FAXキョカ」の順に表示します。

<左回し>

上記の逆順に表示されます。

<例：「オン：シヨウ スル」>

[オン：シヨウ スル]
キノウ/ストップ

5 機能画質選択  を押す

[ツウチ・ヒツウチ セッテイ]
キノウ/ストップ

6  を押す

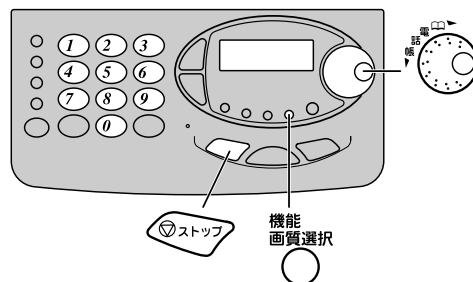

メモ

●手順 4 の設定項目について

■「オフ：シヨウ シナイ」

番号おたずね機能を使用しないとき

■「オン：シヨウ スル」

公衆電話や表示圏外からかけてきた相手に、番号をたずねます。留守モードに設定しているときは、親機の電話帳に登録されている相手のみ、留守応答の動作をします。公衆電話や、表示圏外からのFAXの自動送信は受け付けません。

■「オン：FAX, ルスロクキョカ」

公衆電話や表示圏外からかけてきた相手に、番号をたずねます。留守モードに設定しているときは、番号おたずね機能は、働きません。公衆電話や表示圏外からのFAXの自動送信を受信します。

■「オン：FAXキョカ」

公衆電話や表示圏外からかけてきた相手に、番号をたずねます。留守モードに設定しているときは親機の電話帳に登録されている相手のみ、留守応答の動作をします。公衆電話や表示圏外からのFAXの自動送信を受信します。

●外出先からリモート操作するには

「おそれいりますが、あなたの電話番号を市外局番から入力し最後に##を押してください。」とメッセージが流れている間に(✕)を押します。メッセージが止まり「暗証番号をどうぞ」と聞こえたら暗証番号を入力しリモート操作を行なってください。

「オン：シヨウ スル」に設定しているときは…

公衆電話や表示圏外から電話がかかってくると

相手に「おそれいりますが、あなたの電話番号を市外局番から入力し最後に##を入力してください。」というメッセージが流れます。



相手が番号を入力したとき

親機の電話帳に登録されているかどうかを判断します。

相手が番号を入力しなかったとき

約10秒後に電話が切れます。



登録あり

呼び出し音が鳴ります。
留守モードに設定しているときは、留守モードが動作します。

登録なし

呼び出し音は鳴らさずに
「あなたの電話番号は登録されていません。」とメッセージを流して電話が切れます。



お知らせ

- 番号おたずね機能の動作中は親機のディスプレイに「バンゴウオタズネ」と表示されます。
- 電話番号を入力するときは、トーン信号（ピッポッパ音）を送ることができる電話機で、4桁以上入力してください。入力した電話番号が4桁未満の場合は、約10秒後に電話が切れます。
- 機能設定やコピー、リストの印刷などの動作中は、番号おたずね機能は働きません。
- 外出先から自宅に電話をかけるための、あらかじめ親機の電話帳に家族専用の番号を登録しておくことをおすすめします。

通知・非通知を設定する

あなたが契約されている回線（通常通知または通常非通知）によって「184」または「186」を登録して電話をかけることができます。お買い上げ時は、「オフ」に設定されています。

■通常通知（通話ごと非通知）の回線の場合

今まで通りのかけかたで電話をかけると、相手の電話機に自分の電話番号が表示されます。
電話番号を表示させたくないときは、「184」（電話番号を通知しない番号）を設定してください。

■通常非通知（回線ごと非通知）の回線の場合

今まで通りのかけかたで電話をかけると、相手の電話機に自分の電話番号が表示されません。
電話番号を表示させたいときは、「186」（電話番号を通知する番号）を設定してください。

1  を押す

キノウセンタク ▼/▲
キノウ/ストップ

2  を回して
「ツウチ・ヒツウチ セッテイ」を選ぶ

[ツウチ・ヒツウチ セッテイ]
キノウ/ストップ

3  を押す

ツウチ・ヒツウチ [オフ]
キノウ/ストップ

4  を回して
「186」または「184」を選ぶ

ツウチ・ヒツウチ [184]
キノウ/ストップ





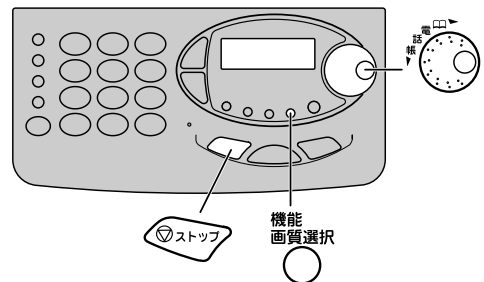

5  を押す

[チャクシン オコトワリ]
キノウ/コビー/ストップ

6  を押す



●設定を解除するには

1.  を押す
2.  を回して「ツウチ・ヒツウチ セッテイ」を選ぶ
3.  を押す
4.  を回して「オフ」を選ぶ
5.  を押す
6.  を押す



●通知・非通知を設定すると、0041、001などの国際電話・ファクスの利用ができなくなります。利用するときは、177ページの「0041」国際ダイヤルについての手順に従って操作をしてください。

●設定後は、親機/子機とも同じ設定内容で電話をかけることができます。

キャッチホン・ナンバーディスプレイを利用する

キャッチホン・ディスプレイとは、通話中にかかってきた相手の電話番号が表示されますので、相手を確認してから電話を切り替えることができます。

キャッチホン・ディスプレイを利用するには、NTTの「キャッチホンサービス」、「ナンバー・ディスプレイ」「キャッチホン・ディスプレイ」の契約が必要です。(有料)

詳しくは、お近くのNTTにお問い合わせください。

キャッチホン・ディスプレイの設定をする

※ナンバー・ディスプレイの設定(78ページ)をしているか確認する

1  を押す

キノウセンタク ▼/▲
キノウ/ストップ

2  を回して
「キャッチホン・ディスプレイ」を選ぶ

[キャッチホンデ ィスプ レイ]
キノウ/ストップ

3  を押す

[オフ :ケイヤク シテイナイ]
キノウ/ストップ

4  を回して「オン」を選ぶ

[オン :ケイヤク シテイ]
キノウ/ストップ

5  を押す

[ヒツウチカ ート セッテイ]
キノウ/ストップ

6  を押す

通話中に電話がかかってくると…



1 キャッチホンの信号音が聞こえる

2 かかってきた相手の電話番号が約10秒間表示されます。

電話帳に登録されている相手先は、名前と電話番号が表示されます。

3  (子機は ) を押す

新しくかかってきた相手に電話がつながります。
もとの相手には保留メロディーが流れます。



4 元の相手に戻すには、もう一度
 (子機は ) を押す

ナンバー・ディスプレイ

キャッチホン・ナンバーディスプレイを利用する



お知らせ

- 大きな声で通話しているときや、NTTの交換機と本機との設置場所が遠いときは、電話番号が表示されない場合がありますので、キャッチホンの信号音が聞こえたら、大きな声や音をたてないようにすることをおすすめします。
- 通話中にかかってきた相手に切り替えるときは、必ず電話番号が表示されてから  (子機は ) を押してください。表示される前に押すと、電話番号が表示されません。
- 保留中や留守番電話の動作中は、電話番号が表示されません。
- 通話録音中にキャッチホンの信号音が入ったときは、キャッチホンの信号音と「ピポッ」という音が録音されます。
- 非通知ガード機能、番号おたずね機能など、ナンバー・ディスプレイを利用した便利機能は働きません。

ハンドコピーを使う

本やノートなどのとじこみ原稿や原稿挿入口にセットできない原稿をハンドコピーを使って読み取り、親機でコピーしたり、ファクスを送ることができます。

ハンドコピーをお使いの前に

- お買い上げ時、ハンドコピーは親機に取り付けてあります。
- ハンドコピーは充電式です。初めてお使いになるときは、バッテリーの容量が少なくなっていることがありますので、必ず8時間以上充電してください。親機の電源が入ると充電が始まります。
- 充電中はハンドコピーが暖かくなりますが、異常ではありません。
- いっばいに充電された状態で、連続して使用できる時間は、約1時間30分です。
- ハンドコピーをお使いの後は、必ず親機に戻してください。
- バッテリー容量が少なくなると、読み取りランプが点滅します。
※この状態では、ハンドコピーは使用できませんので親機に戻し、十分充電してから使用してください。
- 充電端子に触れたり、硬いものをぶつけないでください。
故障の原因となります。

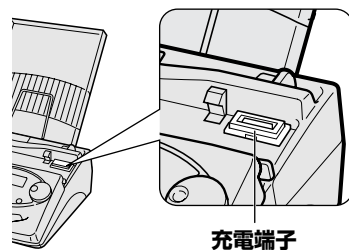

ハンドコピーの取り外し方

ハンドコピーの後ろ側を少し持ち上げてから全体を取り出す
「ピロンピロン」という音が鳴ります。

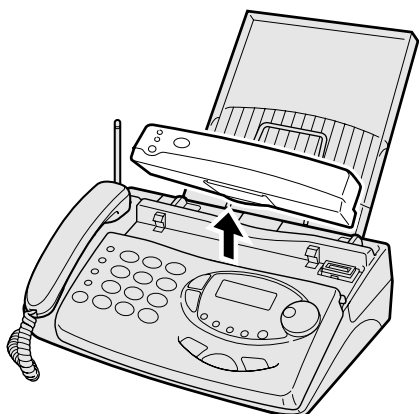
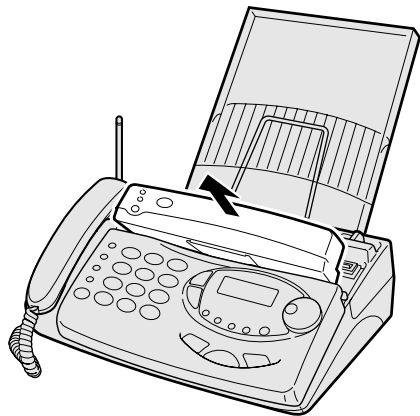

ハンドコピーの取り付け方

最初にハンドコピーの手前側から置き、その後後ろ側を確実に押し込む
「ピリッピリッ」という音が鳴ります。

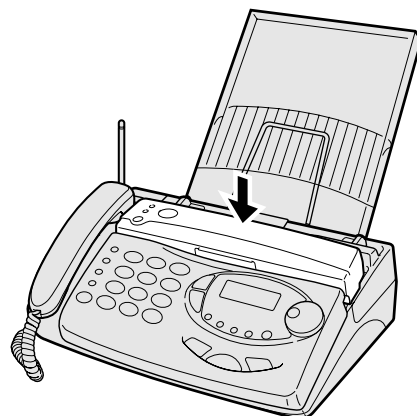
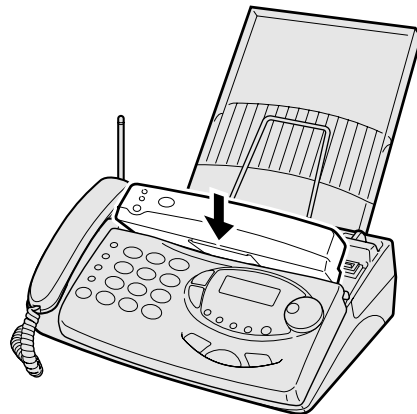

■各部の名前とはたらき

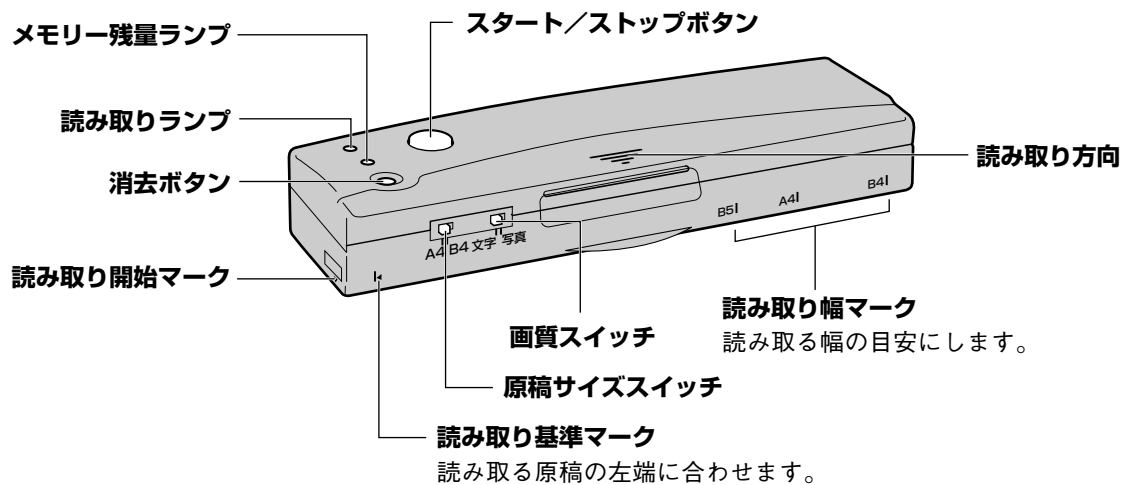

■ハンドコピーの動かし方

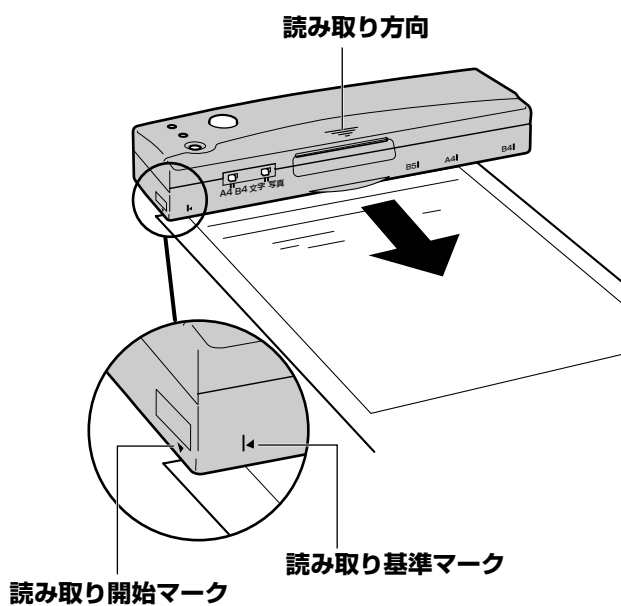

1. 読み取り基準マークを原稿の左端に合わせ、読み取り開始マークを原稿の先端に合わせる
2. ハンドコピーを読み取り方向にゆっくり動かす



メモ

●ハンドコピーを動かす速さの目安

画質の種類を「文字」にしたときは、A4サイズの当社標準原稿（英文字で約700字程度の原稿）で約3秒程度が目安となります。また、画質の種類を「写真」にしたときは、これより遅く動かしてください。より遅く動かせば、より確実に読み取れます。

●読み取る速度が速すぎると

「ピー」と鳴り、きれいに読み取ることができません。もう少しゆっくり動かしてください。ゆっくり動かすのは問題ありません。

■メモリー残量表示について

メモリー残量ランプでおよそのメモリー残量がわかります。（親機から取り外したときに表示）

ランプ	メモリー残量
緑色点灯	70~100%
オレンジ色点灯	40~69%
赤色点灯	10~39%
赤色点滅	0~9%



お願い

- インク、修正液、印肉、のり等を使った原稿は、完全に乾かしてから読み取ってください。特に修正液は、クリーニングをしてもとれない場合がありますのでご注意ください。

ハンドコピーを使って原稿を読み取る

1 ハンドコピーを取り外す

「ピロンピロン」という音が鳴ります。

※約1分間何も操作しないと、メモリー残量ランプが消灯し、読み取りできない状態になります。
このときは、を押してください。

2 原稿サイズスイッチで原稿の幅 (A4またはB4) を選ぶ

3 画質スイッチで原稿の種類 (文字または写真) を選ぶ

文字 : 文字原稿

写真 : 写真や濃淡のある原稿

4 読み取り基準マークを原稿の左端に合わせ、読み取り開始マークを原稿の先端に合わせる

5 を押す

読み取りランプが点灯し、「ピー」という音が鳴ります。

6 読み取りランプが点灯してからハンドコピーをゆっくり動かす

7 読み取りが終わったら を押す

「ピッピッピー」という音が鳴り、読み取った内容がメモリーに記憶され、読み取りランプが消灯します。

続けて他の原稿を読み取るときは、手順2へ

8 ハンドコピーを親機に戻す

「ピリッピリッ」という音が鳴り、ディスプレイに読み取った枚数が表示された後、時刻表示画面になります。



メモ

●読み取りできる原稿の幅について

原稿の先端と後端から約20mm、原稿の左右から10mmは、読み取れない場合があります。

●読み取りをやり直したいときは

読み取り中に  を押し、読み取りランプが消えてから、手順4より操作を行なってください。

●読み取りを途中でやめるには

ハンドコピーの  を押してください。しばらくすると、読み取りランプが消灯します。

●ハンドコピーのメモリー容量について

A4サイズの当社標準原稿 (英文字で約700字程度の原稿) で約20枚、A4サイズの写真原稿で約1枚記憶することができます。

●ハンドコピーの記憶できるページ数は

1回の読み取り操作で読み取った内容は、1ページとしてハンドコピーのメモリーに記憶され、最大99ページ分まで記憶することができます。

●メモリーがいっぱいのときは

新しく原稿を読み取ることはできません。メモリーに記憶されている内容を消去してください。(98ページ)

●ディスプレイに「ハンドコピー テンケン」と表示されたときは

一度ハンドコピーを取り外し、再び取り付けてください。



お知らせ

●読み取り中にメモリー残量ランプが点滅を始めたときは原稿の途中までしか記憶されません。

●読み取り操作を約30秒間中断すると、読み取ったところまでがメモリーに記憶されます。

●見開きページの中央部分や段差のある原稿は、ハンドコピーのローラーが浮いて読み取れない場合があります。

●バッテリーの容量がなくなっても、記憶した内容は消えません。

ハンドコピーで読み取った内容を消去する

ハンドコピーで読み取った内容が不要になったり、メモリー容量がなく新しく読み取れないときは、読み取った内容を消去してください。

ハンドコピーで消去する

- 1 ハンドコピーを取り外し
消去
○を2秒以上押す

「ピー」という音が鳴り、メモリー残量ランプがオレンジ色点滅します。

消去が終わると、再び「ピー」という音が鳴りメモリー残量ランプが緑色点灯に戻ります。

<ハンドコピー>

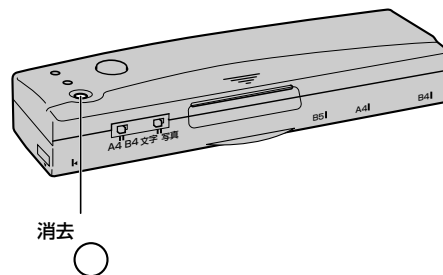

親機で消去する

- 1 ハンドコピーを親機に取り付けた状態で
キャッチ/消去
○を押す
ショウキョ [ヨウケン]
ショウキョ/ストップ
- 2 回転ダイヤルを回して「ハンドコピー」を選ぶ
ショウキョ [ハンドコピー]
ショウキョ/ストップ

- 3 消去
○を押す
ハンドコピー ショウキョ ?
ショウキョ/ストップ

- 4 消去
○を押す
「ピー」という音が鳴り、メモリー残量ランプがオレンジ色点滅します。
消去が終わると、再び「ピー」という音が鳴り、メモリー残量ランプが緑色点灯した後、消灯します。

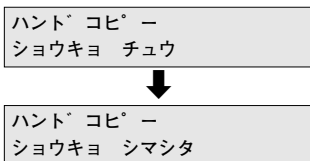

- 5 ストップを押す

<親機>

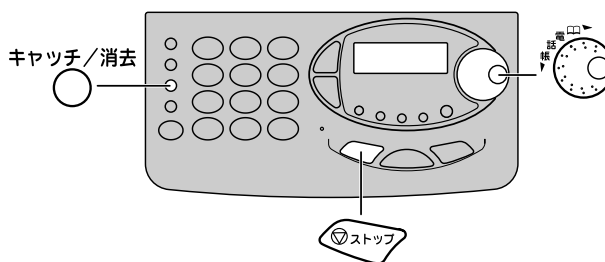

ハンドコピーで読み取った内容を消去する

便利な使い方



お知らせ

●読み取った内容は、ページを指定して消去することはできません。

ハンドコピーで読み取った内容をコピーする

ハンドコピーで読み取った内容を親機で等倍・拡大・縮小してコピーすることができます。また、ページ指定コピー・マルチコピー・インデックスコピーもできます。

全ページコピーをする

1 ハンドコピーを親機に取り付けた状態で

 を押す

※読み取った内容が1ページの場合は手順3へ

[ハント コピー]
スタート/ストップ

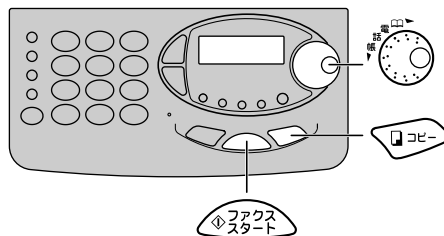

2 を押す

<例：5枚読み取ったとき>

フ リント：ス ペー ジ / 05 マイ
0-9 / キノウ / スタート

3 を押す

[トウバ イ コピー]
スタート/ストップ

4 を回して倍率を選ぶ

「トウバイ コピー」→「カクダイ コピー」→「シュクショウ コピー」→「マルチ コピー」→「インデックスコピー」の順に表示されます。

<例：「トウバイ」を選んだとき>

[トウバ イ コピー]
スタート/ストップ

5 を押す

ハンドコピーで読み取った内容が、すべてコピーされます。

ハント コピー
フ リントチュウ

ハンドコピーで読み取った内容をコピーする

便利な使い方



メモ

●コピーを途中で止めるには

 を押してください。記録紙が排出されます。



お知らせ

- 原稿挿入口に原稿がセットされていると、ハンドコピーで読み取った内容をコピーすることはできません。
- コピーをしても、ハンドコピーで読み取った内容は消去されません。

ページ指定コピーをする

1 ハンドコピーを親機に取り付けた状態で

 を押す

[ハンド コピー
スタート/ストップ]

2 を押す

<例：5枚読み取ったとき>

プリント：スベテ/05 マイ
0-9/キノウ/スタート

3 コピーしたいページを指定する

■1ページだけコピーするとき

コピーしたいページをダイヤルボタンで入力する

例) 3ページ目をコピーするとき

プリント：0 **3** /05 マイ
0-9/キノウ/スタート



■複数のページをコピーするとき

1. を押す

ページ シティ：0 **1** -05
0-9/←/→/スタート

2. コピーしたいページをダイヤルボタンで入力する

例) 2ページから4ページまでをコピーするとき

 を押す →  を回してカーソルを右に移動させる →  を押す

ページ シティ：0 2 -0 **4**
0-9/←/→/スタート

4 を押す

[トウバイ コピー
スタート/ストップ]

5 を回して倍率を選ぶ

「トウバイ コピー」→「カクダイ コピー」→「シュクショウ コピー」→「マルチ コピー」→「インデックスコピー」の順に表示されます。

<例：「トウバイ」を選んだとき>

[トウバイ コピー
スタート/ストップ]

6 を押す

指定したページだけがコピーされます。



メモ

●コピーを途中で止めるには

 を押してください。

●ページ指定の入力を間違えたときには

 を回して、カーソルを間違えた位置に移動させて入力し直してください。



お知らせ

- 原稿挿入口に原稿がセットされていると、ハンドコピーで読み取った内容をコピーすることはできません。
- コピーをしても、ハンドコピーで読み取った内容は消去されません。

ハンドコピーで読み取った内容をコピーする

マルチコピーをする

部数を指定してコピーすることができます。
部数は、最大99部です。

1 ハンドコピーを親機に取り付けた状態で

 を押す

[ハント コピ -
スタート/ストップ]

2 を2回押す

※読み取った内容が1ページの場合は、 を1回押してください。

[トウバ イ コピ -
スタート/ストップ]

3 を回して

「マルチコピー」を選ぶ

[マルチ コピ -
スタート/ストップ]

4 を押す

コピ - フ スウ : ■
0-9/スタート

5 コピーしたい部数を ダイヤルボタンで入力する

<例：2部するとき>

コピ - フ スウ : 0 **2**
0-9/スタート

6 を押す

マルチ コピ - 01 / 02
フ リントチュウ



メモ

●コピーを途中で止めるには

 を押してください。記録紙が排出されます。

●ページ指定をしてマルチコピーをするには

1. 100ページの手順1～4
2. 上記の手順3～6



お知らせ

- マルチコピーは等倍コピーのみで、コピー倍率を選ぶことはできません。

インデックスコピーをする

ハンドコピーで読み取った内容は、全てコピーしなくても、確認することができます。

※ハンドコピーで読み取った内容は、縦方向を4分の1に縮小し、A4サイズの記録紙1枚に4ページ分の内容をコピーすることができます。

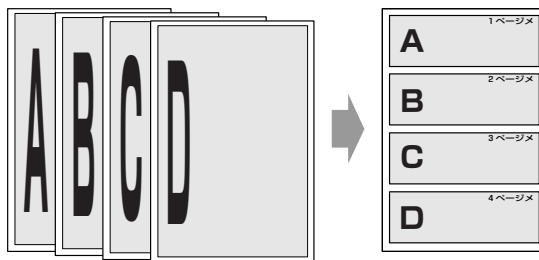

1 ハンドコピーを親機に取り付けた状態で

 を押す

[ハント コピ -
スタート/ストップ]

2 を2回押す

※読み取った内容が1ページの場合は、 を1回押してください。

[トウバ イ コピ -
スタート/ストップ]

3 を回して

「インデックスコピー」を選ぶ

[インデ ックス コピ -
スタート/ストップ]

4 を押す

インデ ックス コピ -
フ リントチュウ



メモ

●コピーを途中で止めるには

 を押してください。記録紙が排出されます。

●ページ指定をしてインデックスコピーをするには

1. 100ページの手順1～4
2. 上記の手順3～4

ハンドコピーで読み取った内容を送信する

ハンドコピーで読み取った内容をファクスで送ることができます。また、ページを指定してファクスで送ることもできます。

※送信するときは、受話器を置いたままで相手先へダイヤルしてください。

全ページ送信する

1 ハンドコピーを親機に取り付けた状態で相手先の電話番号をダイヤルボタンで押す

電話帳（34ページ）、再ダイヤル・着信番号履歴（57,79ページ）を使って相手先を表示させることもできます。

1 2 3 4 5 6

2 を押す

ソウシン : スヘ`テ/05 マイ
0-9/キノウ/スタート

3 を押す

相手先へダイヤルし、相手につながると、ハンドコピーで読み取った内容がすべて送信されます。

1 2 3 4 5 6
ダ`イヤルチュウ



メモ

●送信を途中で止めるには

を押してください。

●ページ指定の入力を間違えたときには

を回して、カーソルを間違えた位置に移動させて入力し直してください。



お知らせ

●原稿挿入口に原稿がセットされていると、ハンドコピーで読み取った内容を送信することはできません。

●ハンドコピーで読み取った内容を送信する時間は、通常の送信時間よりも長くなります。

●B4サイズの原稿を送信するときは、相手機ファクシミリの記録紙サイズにより原稿の右端が送れないことがあります。

ページ指定送信する

1 ハンドコピーを親機に取り付けた状態で相手先の電話番号をダイヤルボタンで押す

電話帳（34ページ）、再ダイヤル・着信番号履歴（57,79ページ）を使って相手先を表示させることもできます。

1 2 3 4 5 6

2 を押す

ソウシン : スヘ`テ/05 マイ
0-9/キノウ/スタート

3 送信したいページを指定する

■1ページだけ送信するとき

送信したいページをダイヤルボタンで入力する
例) 3ページ目を送信するとき

ソウシン : 0 **3** /05 マイ
0-9/キノウ/スタート



■複数のページを送信するとき

1. を押す

ヘ`ーシ`シテイ: 0 **1** -05
0-9/←/→/スタート

2. 送信したいページをダイヤルボタンで入力する

例) 2ページから4ページまでを送信するとき

を押す → を回してカーソルを右に移動させる → を押す

ヘ`ーシ`シテイ: 0 2-0 **4**
0-9/←/→/スタート

4 を押す

相手先へ自動的にダイヤルし、相手につながると指定したページだけが送信されます。

通信結果を確認する

送信や受信した日時と結果をディスプレイに表示させ確かめることができます。

送信や受信が正常に行なわれたときは「OK」と表示され、正常に行なわれなかったときは、下表のエラーコードが表示されます。

1  を押す

キノウセンタク ▼/▲
キノウ/ストップ

2  を回して
「ツウシンケッカ ケンサク」を選ぶ

[ツウシンケッカ ケンサク]
キノウ/ストップ

3  を押す

ツウシンクブ^ン [ソウシン]
キノウ/ストップ

4  を回して
確認したい通信区分を選ぶ

ソウシン→ジュシンの順に表示します。

ツウシンクブ^ン [ソウシン]
キノウ/ストップ

5  を押す

12月24日17:05 OK
ストップ

6  を回して確認したい結果を選ぶ





12月24日17:10 OK
ストップ

7  を2回押す



メモ

●通信結果を全消去するには



1.  を押す
2.  を回して「ツウシンケッカ」を選ぶ
3.  を押し、もう一度  を押す
4.  を押す



お知らせ

- 送信、受信合わせて20件までの結果を記憶することができます。20件を超えると古い日付けから消去されていきます。
- 送信や受信をしていないときに操作をすると「データがありません」と表示され、「ピピピピ」という音が鳴ります。 を押してください。
- 下記の処置を行ってもエラーコードが表示されるときは、お買い上げの販売店へご連絡ください。

<エラーコード表>

エラーコード	内 容	処 置
NG10	相手のファクシミリから信号がこなかったとき	時間を置いて再度送信してください。
NG19	メモリー代行受信の途中で、メモリーがいっぱいになったとき	相手先へ連絡をとり、送信内容を確認してください。
NG20	通信中に  を押したとき	
NG21	送信中に原稿がつまったり、ハンドコピーが外れたとき	つまった原稿を取り除く、またはハンドコピーを確認し再度送信してください。
NG23	印刷中に何らかのトラブルが発生したとき	記録紙、インクリボンを確認して、もう一度相手に送信の依頼をしてください。
NG26	記録ヘッドが高温になり、受信ができなかったとき	「ヘッド コウオン」の表示が消えてから相手にもう一度送信を依頼してください。
	1枚の原稿で送信が30分以上かかったとき	 を押してください。
NG30	電話回線に雑音が多く、送信/受信中の画像不良になったとき	時間を置いて送信してください。
NG40	相手先のファクシミリが異常のとき	相手先へ連絡をとり確認してください。
NG50	相手側が通信を中断したとき	
NG60	電話回線に雑音が多く、送信ができなかったとき	時間を置いて送信してください。
NG71	ポーリング受信時のID番号不一致のとき	ID番号を「0000」に設定してもらってください。

海外へファクスを送る（国際送信モード）

海外へファクスを送るとき、回線の状態や雑音などの影響で画像が乱れることがあります。国際送信モードを使うと、そのような通信障害を軽減することができます。

1  を押す

キノウセンタク ▼/▲
キノウ/ストップ

2  を回して

「コクサイソウシン セッテイ」を選ぶ

[コクサイソウシン セッテイ]
キノウ/ストップ

3  を押す

コクサイソウシン [オフ]
キノウ/ストップ

4  を回して「オン」を選ぶ

コクサイソウシン [オン]
キノウ/ストップ

5  を押す

「ピー」という音が鳴って設定が終わります。

[メモリスイッチ セッテイ]
キノウ/コピー/ストップ

6  を押す

12月24日 17:08 00

7 原稿を表向きにして入れる

原稿ガイドを原稿の幅に合わせてください。

12月24日 17:08
ヒョウジ ユン 00

8  を2回押す

ガ シツセンタク ▼/▲
ヒョウジ ユン

9  を回して画質の種類を選ぶ

ガ シツセンタク ▼/▲
コマカイ

10 国際通信識別番号を
ダイヤルボタンで入力する

押した番号が音声で流れます。（ダイヤルコール）

0041：日本テレコム

001：KDD

0078：DDI

<例：001（KDD）のとき>

001

11  を押す

1回押すと約3秒のポーズ（待ち時間）を自動的にとります。

001P

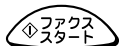
12 国番号、局番、ファクス番号の
順にダイヤルして  を押す

押した番号が音声で流れます。（ダイヤルコール）

001P1122334455
ダイヤルチュウ

<相手先につながると、自動的に送信を始める>

送信中は、相手が登録している名前または電話番号が表示されます。

送信が終わると、 が消灯します。



メモ

●送信を途中で止めるには

 を押します。

●ダイヤルコールを解除するには（117ページ）

●ポーズ（待ち時間）を変更するには

1回のポーズを2秒～12秒に変更することができます。お買い上げ時は、「3秒」に設定されています。

（109,110ページ）



お知らせ

●国際送信モードは、送信が終わると自動的に解除されます。

●国際送信モードで原稿を送ると、送信時間が通常の約2倍かかります。

●通知・非通知を設定（93ページ）すると、海外へのファクスの利用ができなくなります。利用するときは、177ページの「0041」国際ダイヤルについての手順に従って操作を行なってください。

いろいろな用紙を印刷する

ファクスリクエストや投稿そしてなじみのお店への注文や簡単なメモなど、思い立ったらその場で活用できる4種類の用紙 (メモ用紙・FAX用紙・リクエスト用紙・注文書) を印刷することができます。わざわざ用紙を用意する必要がなく、すぐに利用できます。

また、自作の用紙 (オリジナル送信シート) を3種類登録し印刷することもできます。ファクスを送信するときに印刷すれば、自分だけの送信レターを作ることができます。

印刷のしかた

- 1**  **を押す**

<例：ハンドコピーに読み取った内容があるとき>

[ハンド コピー]
スタート/ストップ
- 2**  **を回して印刷したい用紙を選ぶ**

「ソウシンシート1」→「ソウシンシート2」→「ソウシンシート3」→「メモ ヨウシ」→「FAX ヨウシ」→「リクエスト ヨウシ」→「チュウモンシヨ」の中から選んでください。

<例：「メモ ヨウシ」を選んだとき>

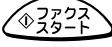
[メモ ヨウシ]
スタート/ストップ
- 3**  **を押す**

用紙が印刷されます。

メモ ヨウシ
プリントチュウ

オリジナル送信シートの登録のしかた (ハンドコピーで読み取った内容を登録するとき)

- 1** ハンドコピーで登録したい内容を
読み取る (97ページ)
- 2**  **を押す**

キノウセンタク ▼/▲
キノウ/ストップ
- 3**  **を回して
「ソウシンシート トウロク」を選ぶ**

[ソウシンシート トウロク]
キノウ/ストップ
- 4**  **を押す**

[ソウシンシート1 (ナシ)]
スタート/ストップ
- 5**  **を回して登録先 (1~3) を選ぶ**

<例：登録先「ソウシンシート1」を選んだとき>

[ソウシンシート1 (ナシ)]
スタート/ストップ
- 6**  **を押す**

トウロク ページ : 0 **1** / 05
0-9 / スタート
- 7** 登録したいページを
ダイヤルボタンで入力する

<例：「3ページ目」を登録したいとき>

トウロク ページ : 0 **3** / 05
0-9 / スタート
- 8**  **を押す**

ディスプレイには残り時間の目安として「0」が
大小交互に表示されます。
「ピー」という音が鳴って登録が終わります。

ソウシンシート1
トウロクチュウ o

オリジナル送信シートの登録のしかた (親機にセットした原稿の内容を登録するとき)

1 原稿を表向きにして入れる

原稿ガイドを原稿の幅に合わせてください。

12月24日 17:08
ヒョウシ ユン 00

2 を押す

キノウセンタク ▼/▲
キノウ/ストップ

3 を回して 「ソウシンシート トウロク」を選ぶ

[ソウシンシート トウロク]
キノウ/ストップ

4 を押す

[ソウシンシート1 (ナシ)]
スタート/ストップ

5 を回して登録先 (1~3) を選ぶ

<例：登録先「ソウシンシート1」を選んだとき>

[ソウシンシート1 (ナシ)]
スタート/ストップ

6 を押す





ディスプレイには残り時間の目安として「0」が
大小交互に表示されます。「ピー」という音が鳴って
登録が終わります。

ソウシンシート1
トウロクチュウ 0.....



メモ

●登録した内容を消去するには (全消去)



1.  を押す
2.  を回して「ソウシンシート」を選ぶ
3.  を押し、もう一度  を押す

●登録した内容を変更するには

<ハンドコピーで読み取った内容を登録するとき>

1. 105ページの手順1~6
2.  を回して「スル」を選ぶ
3. 105ページの手順6~8

<親機にセットした原稿の内容を登録するとき>

1. 手順1~6
2.  を回して「スル」を選ぶ
3.  を押す

●印刷を途中で止めるには

 を押してください。



お知らせ

- オリジナル送信シートは、A4サイズのみです。ハンドコピーで読み取った内容がB4サイズでも、A4サイズで登録され印刷します。
- 原稿をセットして登録するとき、画質は自動的に「コマカイ」に設定されます。
- 用件、在宅用件録音、自作応答メッセージ、音声呼び出し、通話録音、オリジナル送信シート、メモリー代行受信は同一のメモリーに記録されているので、それらの内容により録音できる時間や記憶できる枚数は異なります。

親機で登録した内容を確認する

親機の電話帳に登録した内容 (31ページ) やメモリースイッチ (109,110ページ) で設定した内容
親機の再ダイヤル・着信番号履歴の内容 (57,79ページ)、着信おことわり機能 (89ページ) で登録した
相手先を印刷して確認することができます。また、それぞれのリストで自局登録 (30ページ) した内容を
確認することができます。

※子機の内容は印刷されません。

電話帳リストを印刷する

1 機能
画質選択
○を押す

キノウセンタク ▼/▲
キノウ/ストップ°

2 時計を回して
「デンワチョウ トウロク」を選ぶ

[デンワチョウ トウロク]
キノウ/コピ°ー/ストップ°

3 コピーを押す

電話帳の登録内容が印刷されます。

デンワチョウ リスト
プリントチュウ

4 印刷が終わったら を押す

●電話帳リストの印刷例

(ナンバー・ディスプレイを契約されていないとき)

*** 電話帳リスト ***
'01 12月24日 12:40

	相手先名	第1番号	第2番号	てまぢゅうコール	すき・すきコール
7	7/7	1122334455	5544332211	オ	オ
8	カネ フリコール	0888-22-8634		オ	オ
	ジカ	117		オ	オ
9	カム イアヒ	0888-82		オ	オ
	カネ 3カ	177		オ	オ
+	カハ	0987609876		オ	オ
	カハ HED	0987654321	0987654322	オ	オ
9	ACR 7カ	0888-22-8903		オ	オ



メモ

●下記の手順でも印刷することができます。

を回して相手先を表示させる → を押す → 印刷が終わったら を押す

メモリースイッチリストを印刷する

1 機能
画質選択
○を押す

キノウセンタク ▼/▲
キノウ/ストップ°

2 時計を回して「メモリー
スイッチ セッテイ」を選ぶ

[メモリースイッチ セッテイ]
キノウ/コピ°ー/ストップ°

3 コピーを押す

メモリースイッチの内容が印刷されます。

メモリースイッチ リスト
プリントチュウ

4 印刷が終わったら を押す

●メモリースイッチリストの印刷例

*** メモリー スイッチ リスト ***
'01 12月24日 13:13

スイッチNo.	セットコード°	イニシャル
[01] ポーズ ジカ	(03) セカ	(03) セカ
[06] ジカサイカイ	(03) 3カ	(03) 3カ
[07] セカシカ	(15) 15カ	(15) 15カ
[08] リモト ジカ	(33) 33	(33) 33
[09] ジカ カハ	(05) カ: 5カ	(05) カ: 5カ
[15] ACR	(01) カ	(01) カ
[16] カセ オカ	(01) カ	(01) カ
[17] キー オカ	(02) カ	(02) カ
[18] メモリー ジカ	(01) カ:メモリー	(01) カ:メモリー
[19] ジカ ジカ	(01) カ	(01) カ
[22] カハ	(01) カ:カハ	(01) カ:カハ
[27] カシラ	(04) カ:カシラ	(04) カ:カシラ
[28] カンカ	(00) カ	(00) カ
[35] カハ	(01) カ	(01) カ
[52] ジカ	(01) カ	(01) カ
[58] カハ	(01) カ	(01) カ
[59] カハ	(00) カ	(00) カ



お知らせ

- セットコード：現在の設定値
- イニシャル：お買い上げ時の設定値

再ダイヤル／着信番号履歴リストを印刷する

- 1**  をくり返し押して
再ダイヤル履歴、または着信番号履歴を選ぶ
一番新しく記憶された相手先が表示されます。

●再ダイヤルリストの印刷例

*** 再ダイヤルリスト ***			
'01 12月24日 13:12			
	日 時	相手先名	番 号
1	'01 12月24日 13:11	ナカノ	55663030
2	'01 12月24日 13:05	ニシムラ トモコ	0987654321

- 2**  を押す
再ダイヤル履歴、または着信番号履歴の内容が印刷されます。

●着信番号履歴リストの印刷例

*** 着信番号履歴リスト ***			
'01 12月24日 13:32			
	日 時	相手先名	番 号
1	ナカノ	'01 12月24日 13:30	カワモト 1112222
2	ナイセン1	'01 12月24日 12:49	ニシムラ 0987654321

- 3** 印刷が終わったら  を押す



お知らせ

- ナンバー・ディスプレイを契約していないときや「ヒョウジフカ」で着信したときは、応答の種類と日時のみ表示されます。
- 着信番号履歴リストの印刷中に電話がかかってくると印刷が中止されます。再度印刷をしてください。

着信おことわりリストを印刷する

- 1**  を押す
キノウセンタク ▼/▲
キノウ/ストップ°

●着信おことわりリストの印刷例

*** 着信おことわりリスト ***	
'01 12月24日 12:40	
	番 号
1	3334444
2	4445555
3	5556666
4	555556666

- 2**  を回して
「チャクシン オコトワリ」を選ぶ
[チャクシン オコトワリ]
キノウ/コピー° /ストップ°

- 3**  を押す
着信おことわりの登録内容が印刷されます。

オコトワリ リスト
プリントチュウ

- 4** 印刷が終わったら  を押す



お知らせ

- ナンバー・ディスプレイを契約し、ナンバー・ディスプレイを設定後、印刷することができます。

いろいろな機能を設定する (メモリースイッチ)

ポーズや呼び出し回数の変更、発信元印字など、いろいろな機能を設定することができます。

設定の際は、次ページの「メモリースイッチ一覧表」を参照してください。



いろいろな機能を設定する (メモリースイッチ)

便利な使い方

1 機能画質選択 を押す

キノウセンタク ▼/▲
キノウ/ストップ

2 を回して

「メモリースイッチ セッテイ」を選ぶ

[メモリースイッチ セッテイ]
キノウ/コピ -/ストップ

3 機能画質選択 を押す

[01] ホース ジカン
0-9/キノウ/ストップ

4 設定する機能のスイッチNo.をダイヤルボタンで入力する

(メモリースイッチ一覧表参照)

を回してスイッチNo.を選ぶこともできます。
<例：スイッチNo.07 (呼び出し回数) を設定したとき>

[07] ヨビ タシ カイスウ
0-9/キノウ/ストップ

5 機能画質選択 を押す

15カイ [15]
0-9/キノウ/ストップ

6 設定する内容のセットコードをダイヤルボタンで入力する

(メモリースイッチ一覧表参照)

を回してセットコードを選ぶこともできます。
<例：15回 (15) から9回 (09) に設定したとき>

9カイ [09]
0-9/キノウ/ストップ

7 機能画質選択 を押す

「ピー」という音が鳴って設定が終了します。
続けて他の機能を設定するときは、手順4へ

[09] ジトウ キリカエ
0-9/キノウ/ストップ

8 操作を終わるときは を2回押す



●呼び出し回数 (スイッチNo.7) を「無限」に設定すると、日本テレコム (JTC) のACRデータメンテナンスが自動的に行われなくなります。(180ページ) また、外出先から留守モードに設定することができません。(140ページ)

メモリースイッチ一覧表

スイッチNo.	機能	機能内容	セットコード	設定内容	イニシャル
01	ポーズ時間	国際ダイヤル通信などを利用するときなどに使うポーズ（待ち時間）を設定する (33,35,104,188ページ)	02 ↳ 12	2秒 1回のポーズ（待ち時間）を2～12秒まで 12秒 設定できる	03
06	自動再ダイヤル	自動送信時の再ダイヤル回数またはマルチ転送の呼び出し回数を設定する（43,132ページ）	00 01 ↳ 10	オフ（再ダイヤルしない） オン： 1回 ↳ オン： 10回	03
07	呼び出し回数	電話モードにしているとき、回線がつながるまでの呼び出し音の回数（時間）を設定する (48,137,142ページ) ※無限に設定するとファクスの自動受信はできません	01 ↳ 15 16	オン： 1回（約3秒） ↳ オン： 15回（約45秒） ムゲン（無限）	15
08	リモート受信	子機からファクスの受信操作をするかしないかを設定する（51ページ）	00 10 ↳ 99	オフ（しない） 10～99までの2桁の番号を設定することによりオン（する）となり、リモート番号になる	33
09	自動切り替え	ファクスモードのとき、回線がつながってから電話であることを知らせる呼び出し音の回数（時間）を設定する（49ページ） ※オフ（鳴らさない）に設定すると、呼び出し音が鳴らないため、相手が電話であっても話をすることはできません	00 01 ↳ 15	オフ（鳴らさない） オン： 1回（約3秒） ↳ オン： 15回（約45秒）	05
15	A C R	A C R機能を働かせるようにするかしないかを設定する (145,147,178,188ページ)	00 01	オフ（しない） オン（する）	01
16	音声応答	電話がかかってきたとき、相手にメッセージを流すか流さないかを設定する（48,49ページ）	00 01	オフ（流さない） オン（流す）	01
17	キー操作音	本機の操作ボタンを押したとき、音を鳴らすか鳴らさないかを設定する	00 01 02	オフ（鳴らさない） オン（低い音） オン（高い音）	02
18	メモリー受信	受信したとき、直接記録紙に印刷するか、一度本機内蔵のメモリーに記憶するかを設定する (52ページ)	00 01	オフ（記録紙優先） オン（メモリー優先）	01
19	自動縮小	ファクス送信の自動縮小をするかしないかを設定する（40ページ） ※ハンドコピーの送信では、この機能は働きません	00 01	オフ（しない） オン（する）	01
20	発信元印字	原稿をセットしたときの送信で、相手の記録紙に名前と電話番号および日付と時刻を印字するかしないかを設定する（30ページ）	00 01 02	オフ（しない） オン（原稿外にする） オン（原稿内にする）	01
27	画質選択の戻る位置	原稿をセットしたときの送信やコピー終了後画質選択をどのモードに戻すかを設定する (41ページ)	00 01 02 03 04	ヒョウジュン コマカイ セイサイ シャシン モドラナイ（設定したまま）	04
28	原稿種類	原稿の文字の濃さが普通か薄いかを設定する (41ページ)	00 01	フツウ（普通） ウスイ（薄い）	00
39	料金表示	電話をかけて通話した時間および通話料金を表示させるかさせないかを設定する (44,53,147ページ)	00 01	オフ（しない） オン（する）	01
52	受信縮小	受信した原稿を縦方向に約95%縮小して印刷するかしないかを設定する（111ページ）	00 01	オフ（縮小しない） オン（縮小する）	01
58	分割印刷	受信やコピーする原稿の長さがA4サイズより長いとき、A4サイズ以上の部分を印刷するかしないかを設定する（111ページ）	00 01	オフ（印刷しない） オン（印刷する）	01
59	ツメコミ印刷	ハンドコピーで読み取った内容がA4サイズより短いとき、2枚目以降の内容を続けて印刷するかしないかを設定する（111ページ）	00 01	オフ（しない） オン（する）	00



お知らせ

●セットコード：設定内容を選んで指定するコード

●イニシャル：お買い上げ時の設定値

受信／コピーの印刷のしかたをかえる

記録紙への印刷のしかたを変更することができます。

分割印刷をする

メモリー代行受信やコピー、ハンドコピーの内容を印刷する場合原稿の長さがA4サイズより長いときA4サイズ以上の部分を印刷するかどうか設定することができます。

メモリースイッチNo.58で「オン」(印刷する) / 「オフ」(印刷しない) の設定ができます。

(109,110ページ)

お買い上げ時は、「オン」(印刷する) に設定されています。

※「オン」に設定時でも、受信とコピーでA4サイズ以上の部分が約15mm以内の場合は印刷されません。

※「オフ」に設定すると、A4サイズ以上の部分(A')は印刷されません。

※直接記録紙に印刷して受信している場合は、分割印刷を行いません。

※ハンドコピーの内容を印刷する場合、ツメコミ印刷を「オン」に設定されているときは分割印刷を行いません。

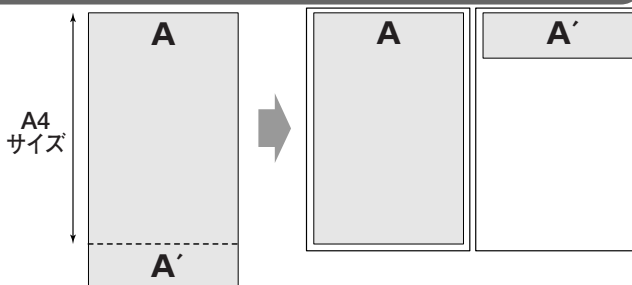

受信縮小をする

ファクスを受信したときは、受信した内容を縦方向に約95%に縮小して印刷するかどうかを設定することができます。

メモリースイッチNo.52で「オン」(縮小する) / 「オフ」(縮小しない) の設定ができます。

(109,110ページ)

お買い上げ時は、「オン」(縮小する) に設定されています。

※「オフ」のときは、発信元印字の印刷位置などによって、1ページの原稿でも2ページに渡って印刷されることがあります。

ツメコミ印刷をする

ハンドコピーで読み取った内容がA4サイズより短いとき、2枚目以降の内容を記録紙の残り部分に続けて印刷するかどうか設定することができます。

メモリースイッチNo.59で「オン」(する) / 「オフ」(しない) の設定ができます。(109,110ページ)

お買い上げ時は、「オフ」(しない) に設定されています。

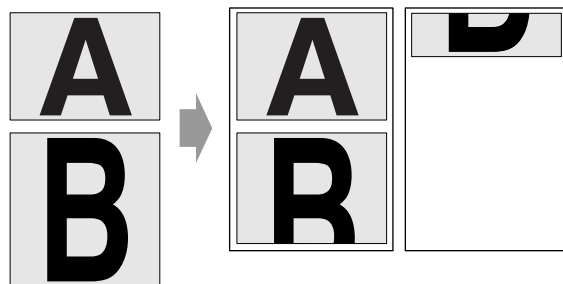

お知らせ

- 受信した内容を等倍で全て印刷したいときは、「受信縮小」を「オフ」、「分割印刷」を「オン」に設定してください。この設定のときは、受信した内容がA4サイズより長く、A4サイズより長い部分が約15mm以内の場合でも全て印刷します。

こちら側の操作でファクスを受ける(ポーリング受信)

相手先であらかじめセットされた原稿を、こちら側の操作で受信することができます。

1  を押す

キノウセンタク ▼/▲
キノウ/ストップ

2  を回して
「ポーリング ジュシン」を選ぶ

[ポーリング ジュシン]
キノウ/ストップ

3  を押す

アイテサキ?
0-9/キノウ

4 相手先へダイヤルする

電話帳 (34ページ) も使えます。

0 1 2 3 4 5 6 7 8 9
0-9/キノウ

5  を押す

0 1 2 3 4 5 6 7 8 9
ダイヤルチュウ

↓
<相手先につながると、自動的に受信を始める>

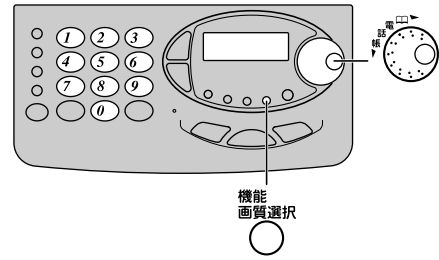

メモ

●電話番号を間違えたときは

 を押し、ダイヤルし直してください。



お知らせ

- ポーリング受信できるのは、相手側のファクシミリがポーリング送信機能を持った場合に限られます。
- ポーリング受信するときの電話料金は、こちら側にかかります。
- 本機には、ポーリング送信機能はありません。
- ポーリング方式のファクス情報サービスを受けることもできます。サービスの詳しい内容についてはサービス提供先へお問い合わせください。
なお、ガイダンス方式のファクス情報サービスを受ける場合は、127ページ『プッシュホンサービスを利用する』をお読みください。

電話回線からファクシミリ通信網 (Fネット) に接続し サービスを利用する

ファクシミリ通信網 (Fネット) とは、NTTのファクシミリ専用の有料サービスのことで、契約の際に、「G3の16Hzサービス」をお申し込みになると、電話回線を使っているいろいろなサービスをご利用になれるほか、通信費も節約できます。Fネット利用の料金・サービスなどの詳しい内容は、お近くのNTTへお問い合わせください。

ファクシミリ通信網サービスの主な内容

再コール

相手先が通信中の場合、2分間隔で5回まで自動的に再コールします。再コール回数は1～50回までの範囲で設定できます。

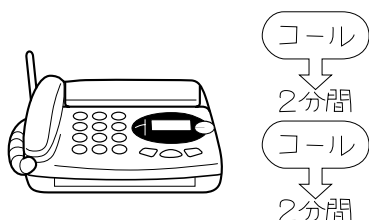

一斉同報通信

1回の送信で、同じ原稿を10ヵ所へ同時に送ることができます。Fネット短縮ダイヤル(※)を利用すると簡単な操作で最大10,000ヵ所まで同時に送ることができます。

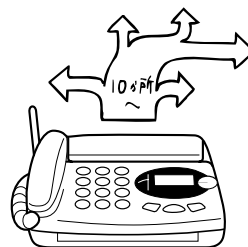

不達通知

再コールしても送信されなかった場合、通知文でお知らせします。



ファクシミリボックス (※)

Fネットにファクシミリボックスをセットすると、ファクスを使用中でも送信されてきた原稿を預かります。長時間ファクスを使用する場合に便利です。ただし、相手先もFネットを使用している場合に限りです。

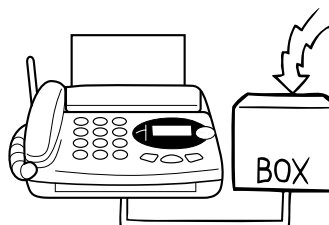

送達通知

送信した原稿が相手先に着いたかどうかを通知文で確認できます。



ファクシミリ案内サービス

ファクスによる情報提供サービスを行なうことができます。情報の取り出しも簡単なダイヤル操作で行なえます。



お知らせ

- (※) : 短縮ダイヤルやファクシミリボックスサービスには別途、契約が必要です。

電話の相手との通話内容を録音する（通話録音）

受話器で通話している内容を録音することができます。大事な内容のときなど、あわててメモ用紙を用意しなくても、通話の後で録音した内容を聞くことができます。

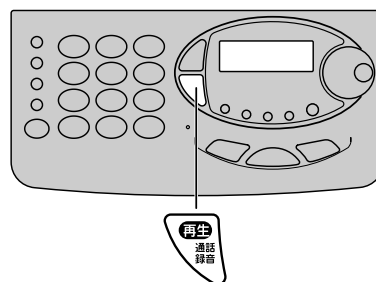

1 受話器で通話中に

 を2秒以上押す

電話の相手と話している内容が録音されます。ディスプレイには、残り時間の目安として「0」が大小交互に表示されます。

ツウワロクオン
ロクオンチュウ 0.....

2 録音を終わるときは

もう一度  を押す

 が点滅します。

受話器を戻すと、ディスプレイに録音件数が表示されます。

12月24日 17:40
01

メモ

- 録音した内容を聞くには（72ページ）
- 録音した内容を消すには（73ページ）
- 通話録音できるのは

受話器で通話しているときのみ通話録音できます。
テブラ通話中での通話録音はできません。

- 録音できる時間と件数は

録音できる時間は約15分、件数は最大99件です。

※用件、在宅用件録音、自作応答メッセージ、通話録音音声呼び出し、オリジナル送信シート、メモリー代行受信は同一のメモリーに記憶されているので、それらの内容により録音できる時間は異なります。

お知らせ

- 録音中に録音時間がいっぱいになると、録音を停止し「ノコリジカン ガアリマセン」と表示されます。不要な録音内容を消してください。（73ページ）
- 通話録音中は通話時間と通話料金（スーパーACR契約時）は表示されません。

電話帳に登録された名前を音声で流す（お名前コール）

親機の電話帳の名前を登録・変更されたとき、電話帳から相手先を表示させたときに、名前を音声で確認することができます。

また、ナンバー・ディスプレイを契約し、設定を「オン」にすると、電話がかかってきたときに、電話帳に登録された名前を音声で呼び出すことができます。

（82,83ページ）

お買い上げ時は、「オン」に設定されています。

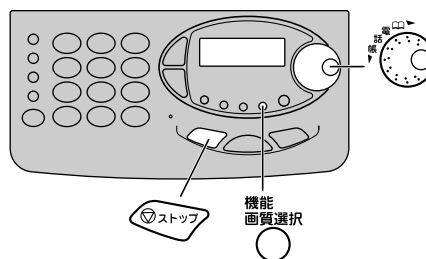

お名前コールを設定する

1 を押す

キノウセンタク ▼/▲
キノウ/ストップ

2 を回して

「オナマエコール セッテイ」を選ぶ

[オナマエコール セッテイ]
キノウ/ストップ

3 を押す

オナマエコール [オン]
キノウ/ストップ

4 を回して

「オン」または「オフ」を選ぶ

<例：「オフ」を選んだとき>

オナマエコール [オフ]
キノウ/ストップ

5 を押す

[トウロク リスト]
コピ -/ストップ

6 を押す

電話帳に登録された名前を音声で流す（お名前コール）

便利な使い方



メモ

●お名前コールの音量をかえるには

（61ページ：親機のスピーカー音量をかえる）



お知らせ

●子機にはお名前コールはありません。

●下記の場合は音声流れません。

- ・電話帳に名前を登録されていない場合
- ・電話帳の名前に記号を登録されている場合
- ・受話器を取りあげる、または を押してから相手先を表示させた場合
- ・受話器を取りあげる、または を押してから電話帳に名前を登録された場合

名前の聞こえかたをかえる

親機の電話帳に登録されている名前を音声で聞いたとき、アクセントの位置により不自然に聞こえることがあります。このときは、アクセントの位置を「姓」「名」でそれぞれ変更することができます。また、名前の最後に「さん」を付けるか付けないかを設定することもできます。お買い上げ時は、「さん」が付き、アクセントは「オート」に設定されています。

1 変更したい相手先を表示させる (34ページ)

ニシオ ユウコ
1 2 3 4 5 1 2 3 4 5

2 名前が音声で流れているときに

機能
画質選択

 を押す

[ニシオ ユウコ サン]
キノウ/ストップ

3 を回して

「さん」をつけるか付けないかを選ぶ

切り替えるたびに音声流れます。

<例：「さん」をつけないとき>

[ニシオ ユウコ]
キノウ/ストップ

4 を押す

機能
画質選択

セイ アクセント [オート]
キノウ/ストップ

5 を回して姓のアクセントを選ぶ

オート→フラット→1 オンメ→2 オンメ→3 オンメ→…と表示されます。

名前の文字間にスペース（空白）がないときは手順 8 へ

<例：「フラット」を選んだとき>

セイ アクセント [フラット]
キノウ/ストップ

6 を押す

機能
画質選択

メイ アクセント [オート]
キノウ/ストップ

7 を回して名のアクセントを選ぶ

オート→フラット→1 オンメ→2 オンメ→3 オンメ→…と表示されます。

<例：「フラット」を選んだとき>

メイ アクセント [フラット]
キノウ/ストップ

8 を押す

機能
画質選択

変更された音声流れます。

続けて変更するときは、手順 1 へ

ニシオ ユウコ
1 2 3 4 5 1 2 3 4 5

9 を押す



お知らせ

- 姓でアクセントの位置を変更したいときは、電話帳の名前の「姓」と「名」の間にスペース（空白）を入力してください。
- 名前が聞きとりが難いときは、電話帳の名前を「姓」のみとしたり、アクセントの位置を変更してください。
- 名前にアルファベット（英字）や数字を登録しているときは、アクセントの位置がうまく変更できないことがあります。
- 新しく電話帳を登録したときや、名前を変更したり子機から親機に電話帳転送（75ページ）したときには名前の最後に「さん」が付き、アクセントは「オート」になります。
- 名前の聞こえかたを変更すると、すき・すきコールの「名前」の音声も変更されます。（82,83ページ）

親機でダイヤルした番号を音声で流す（ダイヤルコール）

親機で相手先の電話番号をダイヤルボタンで押すと押し
た番号が音声で流れます。（ダイヤルコール）
お買い上げ時は、「オン」に設定されています。



1 **機能画質選択** を押す

キノウセンタク ▼/▲
キノウ/ストップ

2 **ダイヤルコール** を回して

「ダイヤルコール セッテイ」を選ぶ

[ダイヤルコール セッテイ]
キノウ/ストップ

3 **機能画質選択** を押す

ダイヤルコール [オン]
キノウ/ストップ

4 **ダイヤルコール** を回して

「オン」または「オフ」を選ぶ

<例：「オフ」を選んだとき>

ダイヤルコール [オフ]
キノウ/ストップ

5 **機能画質選択** を押す

[オナマエコール セッテイ]
キノウ/ストップ

6 **ストップ** を押す

親機でダイヤルした番号を音声で流す（ダイヤルコール）

便利な使い方



お知らせ

- 子機には、ダイヤルコールはありません。
- 受話器を取りあげる、または **ストップ** を押してからダイヤルボタンを押したときは、音声は流れません。

着信音のメロディーを自分で作る（自作着信メロディー）

電話がかかってきたときの呼び出し音を最大3曲まで自分で作曲することができます。作曲したメロディーはすき・すきコールの呼び出し音やモーニングコールとして使うこともできます。（82,122ページ）

1曲の最大音数は127音、音のテンポは8段階まで設定できます。

※自作着信メロディーを登録すると、電話の呼び出し音は自動的に登録したメロディーに切り替わります。

※自作着信メロディーを子機へ転送し、呼び出し音として使用することができます。（76ページ）

1  を押す

キノウセンタク ▼/▲
 キノウ/ストップ

2  を回して
「ジサクメロディーセッテイ」を選ぶ

[ジ サクメロデ ィーセッテイ]
 キノウ/ストップ

3  を押す

メロデ ィー：[ジ サク11]
 キノウ/ストップ

4  を回して登録する番号を選ぶ

<例：「ジサク12」を選んだとき>

メロデ ィー：[ジ サク12]
 キノウ/ストップ

5  を押す

■ カタカナ 0-9/←/→/キノウ

6 **ダイヤルボタンで曲名を入力する**
(32ページ)

最大10文字まで入力できます。

<例：モミジを入力したとき>

モミジ
 カタカナ 0-9/←/→/キノウ

7  を押す

メロデ ィー：[テンホ 6]
 キノウ/ストップ

8  を回して曲のテンポを選ぶ
(119ページ：曲のテンポ入力表)

メロデ ィー：[テンホ 6]
 キノウ/ストップ

9  を押す

001=
 0-9/←/→/キノウ

10 **ダイヤルボタンでメロディーを入力する**
(119,120ページ)

001=
 0-9/←/→/キノウ

11  を押す

入力したメロディーが流れて登録が終わります。
続けて入力するときは、手順4へ



メロデ ィー：[ジ サク13]
 キノウ/ストップ

12 操作が終わるときは  を押す





メモ





●テンポを変更するには

- 手順1～7
-  を回して変更するテンポを選ぶ
-  を2回押す
(変更されたテンポでメロディーが流れます)
-  を押す

●登録したメロディーを消去し、新たにメロディーを登録するには

- 手順1～9
-  を2秒以上押して、もう一度  を押す
- 手順10～12
(新たなメロディーを登録されないときは消去されません。)



●登録した「ジサク11～13」を全て消去するには

- 時刻表示画面時に  を押す
-  を回して「ジサク」を選ぶ
-  を押して、もう一度  を押す

●同じ音階・休符を入力するときには

 を回して次の音階・休符を入力してください。

●音階・休符の入力を間違えたときには

-  を回して、間違えた入力番号を表示させる
-  を押す
- 正しく入力し直してください

●入力していない音階・休符があるときには

-  を回して、追加したい入力番号を表示させる
- 追加したい音階・休符を入力する
(複数追加したいときは、入力するたびに入力番号を1つ移動させてください。)

着信音のメロディーを自分で作る（自作着信メロディー）

音階・休符入力表

ボタンを押すごとに音階が変わります。

	押した回数					
	1回	2回	3回	4回	5回	6回
① [♩]	ド	ド#	ド▼	ド#▼	ド▲	ド#▲
② [♩]	レ	レ#	レ▼	レ#▼	レ▲	レ#▲
③ [♩]	ミ	ミ▼	ミ▲	以降は繰り返す		
④ [♩]	ファ	ファ#	ファ▼	ファ#▼	ファ▲	ファ#▲
⑤ [♩]	ソ	ソ#	ソ▼	ソ#▼	ソ▲	ソ#▲
⑥ [♩]	ラ	ラ#	ラ▼	ラ#▼	ラ▲	ラ#▲
⑦ [♩]	シ	シ▼	シ▲	以降は繰り返す		
⑧ [♩]	休符					

曲のテンポ入力表

テンポ1: ♩ = 60	テンポ5: ♩ = 100
テンポ2: ♩ = 70	テンポ6: ♩ = 120
テンポ3: ♩ = 80	テンポ7: ♩ = 140
テンポ4: ♩ = 90	テンポ8: ♩ = 160

鍵盤による音階範囲と、入力ボタンの割り当てについて

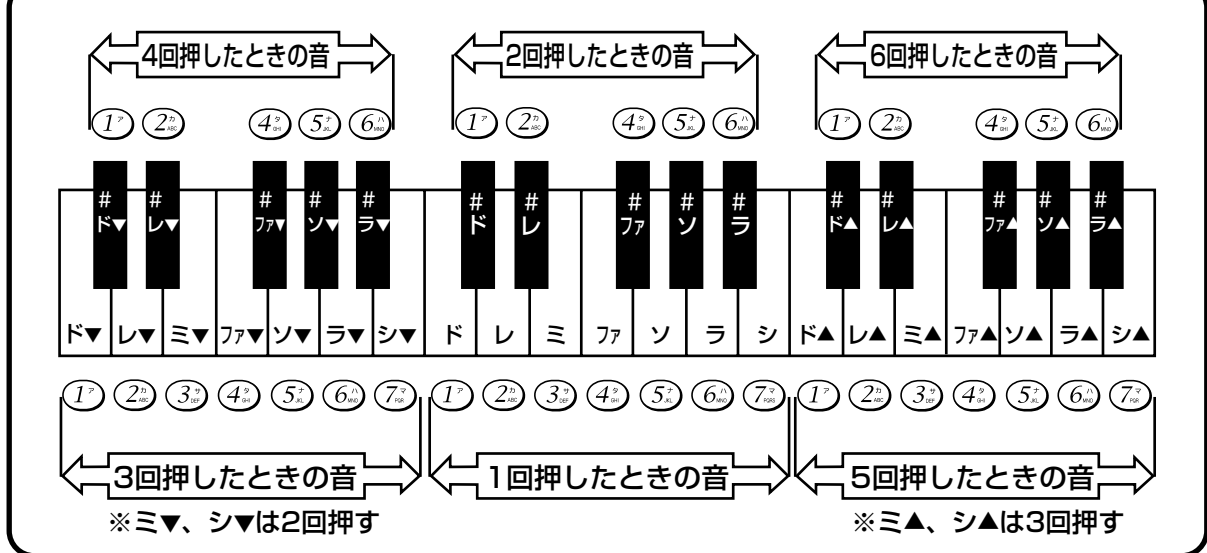

※休符は ⑧[♩] を押すと入力できます。

音符・休符長さ入力表

ボタンを押すごとに音符、休符の長さが変わります。

	押さない場合	押した回数									
		1回	2回	3回	4回	5回	6回	7回	8回	9回	10回
⑨ [♩]	4分 (1/4)	8分 (1/8)	16分 (1/16)	全 (ゼン)	2分 (1/2)	以降は繰り返す					
⑩ [♩]	4分 (1/4)	2分 (1/2)	全 (ゼン)	16分 (1/16)	8分 (1/8)	以降は繰り返す					
⑪ [♩]	4分 (1/4)	8分 (1/8)	16分 (1/16)	全 (ゼン)	2分 (1/2)	付点4分 (フテン1/4)	付点8分 (フテン1/8)	付点2分 (フテン1/2)	(4分)3連 (3/4レンフ)	(8分)3連 (3/8レンフ)	以降は繰り返す
⑫ [♩]	4分 (1/4)	(8分)3連 (3/8レンフ)	(4分)3連 (3/4レンフ)	付点2分 (フテン1/2)	付点8分 (フテン1/8)	付点4分 (フテン1/4)	2分 (1/2)	全 (ゼン)	16分 (1/16)	8分 (1/8)	以降は繰り返す

※ () 内は、入力したときのディスプレイに表示です。

■メロディーの入力例「もみじ」を入れてみましょう！

118ページ手順1～9の操作後入力します。

1. 入力番号 001 (6^ハ_{MND}) を1回押す

(6^ハ_{MND}) を1回押すと、4分音符「ラ」が入力されます。
 (音階・休符入力表参照：119ページ)
 音符の長さを指定しないときは、
 自動的に4分音符 (1/4) が入力されます。
 (音符・休符長さ入力表参照：119ページ)

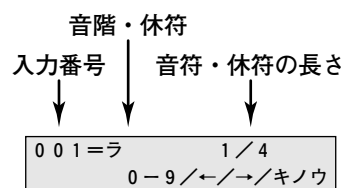

2. 入力番号 002 (5^ナ_{JL}) を1回押して、(✕₋) を1回押す

8分音符「ソ」が入力されます。

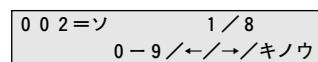

3. 入力番号 003 (4^ヲ_{SH}) を1回押して、(✕₋) を1回押す

8分音符「ファ」が入力されます。

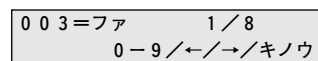

4. 入力番号 004 (5^ナ_{JL}) を1回押す

4分音符「ソ」が入力されます。

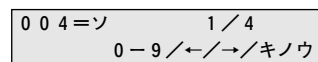

5. 入力番号 005 (6^ハ_{MND}) を1回押す

4分音符「ラ」が入力されます。

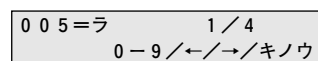

6. 入力番号 006～017も下記の入力例に従って入力する

7. 入力番号 018 (0^ワ_{SH}) を1回押す

4分休符が入力されます。
 入力終了後は、118ページ手順11へ

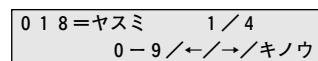

<メロディーの入力例：「もみじ」>

テンポ：♩ = 120 ※ 118ページ手順8で「テンポ6」に合わせてください。

入力番号	001	002	003	004	005	006	007	008		
入力する ダイヤル ボタン	(6 ^ハ _{MND}) ^{x1}	(5 ^ナ _{JL}) ^{x1} (✕ ₋) ^{x1}	(4 ^ヲ _{SH}) ^{x1} (✕ ₋) ^{x1}	(5 ^ナ _{JL}) ^{x1}	(6 ^ハ _{MND}) ^{x1}	(4 ^ヲ _{SH}) ^{x1} (✕ ₋) ^{x4}	(1 ^ア) ^{x1}	(0 ^ワ _{SH}) ^{x1}		
入力番号	009	010	011	012	013	014	015	016	017	018
入力する ダイヤル ボタン	(4 ^ヲ _{SH}) ^{x1}	(3 ^レ) ^{x1} (✕ ₋) ^{x1}	(4 ^ヲ _{SH}) ^{x1} (✕ ₋) ^{x1}	(5 ^ナ _{JL}) ^{x1}	(1 ^ア) ^{x5}	(6 ^ハ _{MND}) ^{x1}	(5 ^ナ _{JL}) ^{x1} (✕ ₋) ^{x1}	(4 ^ヲ _{SH}) ^{x1} (✕ ₋) ^{x1}	(5 ^ナ _{JL}) ^{x1}	(0 ^ワ _{SH}) ^{x1}

※ 「×1 (数字)」は、ダイヤルボタンを押す回数を表示しています。

子機の名前を登録する

親機から子機を呼び出すときや使用中の子機があったとき、親機のディスプレイに表示される子機の名前をあらかじめ登録されている10種類の名前の中から選ぶことができます。

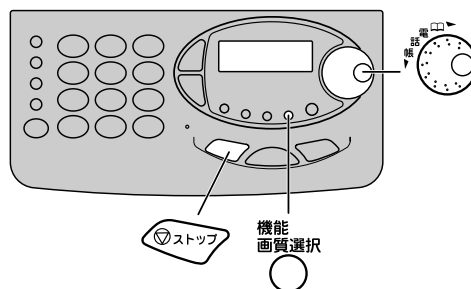

1 **機能画面選択** を押す

キノウセンタク ▼/▲
キノウ/ストップ

2 **電話機** を回して

「コキ ナマエ セッテイ」を選ぶ

[コキ ナマエ セッテイ]
キノウ/ストップ

3 **機能画面選択** を押す

[コキ1] ナマエ セッテイ
キノウ/ストップ

4 **電話機** を回して登録したい子機を選ぶ

<例：子機2を選んだとき>

[コキ2] ナマエ セッテイ
キノウ/ストップ

5 **機能画面選択** を押す

コキ2 ナマエ [ナイセン2]
キノウ/ストップ

6 **電話機** を回して設定したい名前を選ぶ

「ナイセン2」→「キッチン」→「イマ」→「オウセツマ」→「コドモ」→「2カイ」→「シンシツ」→「ゲンカン」→「オミセ」→「オトシヨリ」の順に表示されます。

<例：「2カイ」を選んだとき>

コキ2 ナマエ [2カイ]
キノウ/ストップ

7 **機能画面選択** を押す

「ピー」という音が鳴って設定が終わります。

続けて他の子機を登録するときは、手順4へ

[コキ3] ナマエ セッテイ
キノウ/ストップ

8 操作が終わるときは **ストップ** を2回押す

※子機5を登録されたときは、**ストップ** を1回押してください。

モーニングコール機能を設定する（子機）

モーニングコール機能を設定すると、設定した時刻にモーニングコール（「ピピピピ」やメロディー）が約1分間鳴り、目覚まし時計として使うことができます。

お買い上げ時は、モーニングコール「OFF」、時刻「7：00」、呼び出す音「標準」に設定されています。

※スピーカー音量の設定に関係なく、一番大きい音量で鳴ります。

モーニングコールの時刻を登録する

- 1 充電器から外しているときは  を押した後で  を押す

- 2  を押して「モーニングコール」を選ぶ

- 3  を押す

- 4 時刻をダイヤルボタンで入力する
時刻は24時間制で入力します。
<例：午前7：30分>

- 5  を押す

- 6  を押して呼び出す音を選ぶ
「標準」→「固定 1」→「固定 2」→「固定 3」
→「メロディーの曲名」の順に表示されます。
<例：「固定 1」のとき>

- 7  を押して  を押す

モーニングコールを設定／解除する

- 1 左の手順 1～2 の操作を行なう



- 2  または  を押して「ON」または「OFF」を選ぶ
 : モーニングコールを設定
(ディスプレイの  が点灯)
 : モーニングコールを解除
(ディスプレイの  が消灯)
<例：「ON」を選んだとき>

- 3  を押す

<設定した時刻になると>

モーニングコールが約1分間鳴ります。



- モーニングコールを途中で止めるには
 を押すと、モーニングコールは止まります。
- モーニングコールの呼び出す音について
 - ・標準 : 「ピピピピ」
 - ・固定 1 : ノクターン
 - ・固定 2 : 乙女の祈り
 - ・固定 3 : 展覧会の絵より「プロムナード」
 - ・メロディーの曲名 : 親機から転送したメロディーがあるときに表示 (76ページ)
- 時刻の入力を間違えたときには
 を押して、もう一度最初からやり直してください。

クイック通話を設定する (子機)

子機を充電器から取りあげるだけで自動的に電話がつながります。(クイック通話設定 [1])

また、子機を充電器から取りあげても、外線ボタンを押すまでは電話がつかないように設定することもできます。(クイック通話設定 [2]、[OFF])

お買い上げ時は、クイック通話設定 [1] に設定されています。

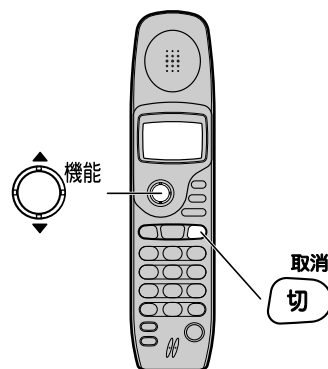

1 充電器から外しているときは **取消 切** を押した後で

機能 を押す

電話帳登録
残り 96

2 **機能** を押して

「クイック通話」を選ぶ

クイック通話
設定 1

3 **機能** を押す

クイック通話
設定 [1]

4 **機能** を押して設定内容を選ぶ

< ▼ を押す >

「設定 [1]」→「設定 [2]」→「設定 [OFF]」の順に表示されます。

< ▲ を押す >

上記の逆順に表示されます。

<例：「OFF」に設定するとき>

クイック通話
設定 [OFF]

5 **機能** を押す

クイック通話
設定 OFF

6 **取消 切** を押す



メモ

●手順 4 の設定内容について

「1」 : クイック通話「ON」

充電器から取りあげると、電話につながります。

「2」 : クイック通話「OFF」(着信時のみ)

電話がかかってきたときのみ、**外線** を押すまでつながりません。

「OFF」 : クイック通話「OFF」

外線 を押すまでつながりません。

キッチンタイマーを設定する（子機）

キッチンタイマーを設定すると、カウントダウンを始め設定した時間が経過すると呼び出し音を約1分間鳴らすことができます。

カウントダウン時間は最大約60分まで設定することができます。

お買い上げ時は、キッチンタイマー「OFF」、時間「3分」に設定されています。

※スピーカー音量の設定に関係なく一番大きい音量で鳴ります。

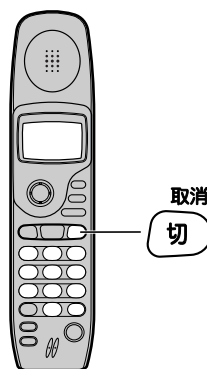

1 キッチンタイマーダイヤルボタンの **#** を2秒以上押す

キッチン
タイマー
■ 3分00秒

2 カウントダウン時間をダイヤルボタンで入力する

最大60分まで設定することができます。

時間を変更しないときは、手順3へ

<例：10分>

キッチン
タイマー
■ 0分00秒

3 キッチンタイマーダイヤルボタンの **#** を押す

キッチンタイマーが設定されカウントダウンが始まります。

00'00
まだ

<設定した時間が経過すると>

呼び出し音が約1分間鳴ります。

00'00
できた!

●呼び出し音を途中で止めるには

取消
切 を押してください。

●カウントダウン中に解除するには

キッチンタイマー
を2秒以上押してください。

●時間の入力を間違えたときには

もう一度正しい数字を入力してください。



お知らせ

●カウントダウン中に他の操作や動作を行なった場合には、操作や動作終了後にキッチンタイマーの継続動作を行ないません。

●操作や動作中に設定した時間が経過したときは、操作や動作終了後に呼び出し音が鳴ります。

ディスプレイの文字の濃さを調節する（表示コントラスト）

子機のディスプレイの文字を見やすい濃さに調節することができます。

- 1 充電器から外しているときは  を押した後で  を押す

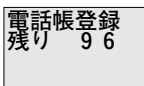

- 4  を押して濃さを調節する

6段階で調節することができます。
※「■」の表示が多いほど、濃くなります。

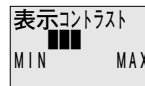

- 2  を押して「表示コントラスト」を選ぶ

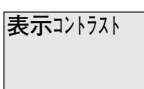

- 3  を押す



- 5  を押して、 を押す





お知らせ

- 親機は、ディスプレイの文字の濃さを調節することはできません。

バックライトを設定する（子機）

電話がかかってきたときや、操作をしたときに点灯するバックライトの色を3色（緑色・赤色・橙色）の中から好きな色を選ぶことができます。

お買い上げ時は、「緑」に設定されています。

- 1 充電器から外しているときは  を押した後で  を押す

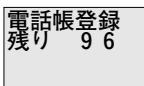

- 4  を押してバックライトの色を選ぶ

緑→赤→橙の順に表示し、バックライトの色も変更します。

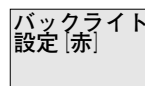

- 2  を押して「バックライト」を選ぶ

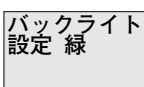

- 3  を押す

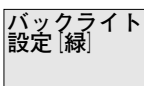

- 5  を押して、 を押す



お知らせ

- 親機は、バックライトを変更することはできません。
- 橙色に設定されているときは、他の色よりバッテリーの消耗が早くなります。

子機のボタンを押したときの音を設定する(ボタン確認音)



子機のボタンを押したとき、音を鳴らすか鳴らさないかを設定することができます。
お買い上げ時は、「ON」(鳴らす)に設定されています。



1 充電器から外しているときは  を押す

電話帳登録
残り 96

2  を押して「ボタン確認音」を選ぶ

ボタン確認音
ON

3  または  を押して
「ON」または「OFF」を選ぶ

 : ボタン確認音を鳴らす
 : ボタン確認音を鳴らさない

<例: 「OFF」を選んだとき>

ボタン確認音
OFF

4  を押す

デモ・モードを設定する(子機)

デモ・モードを「ON」に設定すると、充電器に置いているとき、キッチンタイマー(124ページ)やキャラクターコールのオーロライルミネーション(86ページ)などを時刻表示の代わりとして表示させることができます。

お買い上げ時は、「OFF」に設定されています。



1 充電器から外しているときは  を押す

電話帳登録
残り 96

2  を押して「デモ・モード」を選ぶ

デモ・モード
OFF

3  または  を押して
「ON」または「OFF」を選ぶ

 : デモ・モードを設定
 : デモ・モードを解除

<例: 「ON」を選んだとき>

デモ・モード
ON

4  を押す



お知らせ

- 充電器から外しているとき、またはキッチンタイマー動作中は表示されません。
- デモ・モードを設定しても、通常通り電話をかけたり受けたりすることができます。
- デモ・モードを設定されているときは、子機の充電時間が長くなります。

キャッチホン／プッシュホンサービスを利用する

キャッチホンサービスを利用する

キャッチホンサービスのご利用については、NTTとの契約が必要です。
お近くのNTTにお申し込みください。
(毎月基本料金が必要です。)

1 通話中に電話がかかってくるとキャッチホンの信号音が聞こえる

2 (子機は) を押す

新しくかかってきた相手に電話がつながります。
もとの相手には保留メロディーが流れます。

3 もとの相手に戻すには、もう一度 (子機は) を押す



お知らせ

- ファクスの送信や受信中にキャッチホンの電話がかかると、画像に線が入ったり、通信が中断することがあります。
- キャッチホンの利用以外に  を押すと、電話が切れる場合がありますのでご注意ください。



プッシュホンサービスを利用する (トーン信号切り替え)

ダイヤル回線をご使用の場合でも、相手を呼び出した後にトーンボタンを押すことにより、プッシュホンサービスを受けたり、ガイダンス方式のファクス情報を受信することができます。

1 サービス提供先へダイヤルする

2 電話がつながったら (子機は) を押す

ディスプレイに、「T」(子機は「*」)が表示されます。

プッシュ回線をご利用の場合は、 (子機は ) を押す必要はありません。

3 サービス提供先の指示に従い操作をする



お知らせ

- 一部の地域やサービスの内容によっては、利用できない場合があります。
詳しくは、各サービス機関へお問い合わせください。
- 一度電話を切ると、元のダイヤル回線に戻ります。

応答メッセージをとばして用件を録音する（スキップ録音機能）

よく電話をかけてこられる方やご家族には、応答メッセージを最後まで聞かなくても用件を録音することができる方法を教えてあげると便利です。

1 留守番電話の応答メッセージが聞こえている間に **0** を押す

「ピー」という音が聞こえ、応答メッセージが止まります。

2 用件を話す



お知らせ

- 応答メッセージをとばすには、プッシュホンかトーン信号を送ることができる電話機をご使用ください。
- 録音時間がなくなって、「ただいま出かけております。ファクシミリの方は送信してください。」または「ただいま出かけております。またお電話ください。」というメッセージが聞こえたときは、応答メッセージをとばすことはできません。

相手確かめてから電話に出る（居留守モニター）

留守モードに設定しているとき（留守ボタンが点灯）、相手の声確かめてから電話に出ることができます。

1 電話がかかってくると留守番電話が応答する

スピーカーから応答メッセージが聞こえ、「ピー」という音の後に相手の声が録音されます。相手の声もスピーカーから聞こえます。ディスプレイには、残り時間の目安として「0」が大小交互に表示されます。

ルスパ ンテ ンワ
ト ウサチュウ 0.....

2 相手の声を確認して受話器を取りあげる、または **0** を押す

電話に出ると録音は停止し、自動的に消去されます。

12月24日 17:30
00



お知らせ

- おやすみモードに設定しているときは、**0** が点滅。居留守モニターはできません。下記の手順に従っておやすみモードを解除し、居留守モニターに設定してください。
 1. **0** を押しておやすみモードを解除する
 2. **0** を押す
 3. 応答メッセージが流れている間に、もう一度 **0** を押す（**0** が点灯）

呼び出し音や相手の声で起こされたくないときは (おやすみモード)

おやすみモードに設定すると、電話がかかってきたときの呼び出し音と、スピーカーからの声を消すことができます。

おやすみモードは、“おやすみ設定”を「オン」にしておけば、留守ボタンを押すだけでいつでも設定できます。

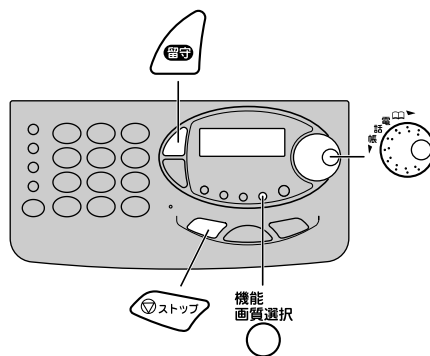

“おやすみ設定”を「オン」にする

1 機能画面選択を押す

キノウセンタク ▼/▲
キノウ/ストップ

2 機能を回して「オヤスミ セッテイ」を選ぶ

[オヤスミ セッテイ]
キノウ/ストップ

3 機能画面選択を押す

オヤスミ セッテイ [オフ]
キノウ/ストップ

4 機能を回して「オン」を選ぶ

オヤスミ セッテイ [オン]
キノウ/ストップ

5 機能画面選択を押す

「ピー」という音が鳴って設定が完了します。

[タイマー ルスロク セッテイ]
キノウ/ストップ

6 ストップを押す

おやすみモードに設定するには

1 留守を押す

留守が点滅し、応答メッセージが流れておやすみモードに設定されます。

“おやすみ設定”が「オン」のとき、留守を押すと常におやすみモードになります。

メモ

- 録音された用件を聞くには (72ページ)
- 録音された用件を消去するには (73ページ)
- おやすみモードを解除するには (留守が消灯)

1. 留守を押す

2. 「ルスモードカイジヨ シマシタ」と表示し、留守が消灯する

●おやすみモードを設定して10時間経過するとおやすみモードの解除を忘れることを防止するため設定後約10時間で自動的に通常の留守モード (留守が点灯) になります。

●“おやすみ設定”を「オフ」にするには

手順1~3 → 機能を回して「オフ」を選ぶ → 手順5~6

●“おやすみ設定”は「オン」のまま通常留守モードで使いたいとき

<おやすみモードが設定 (留守が点滅しているとき)>

1. 留守を押しておやすみモードを解除する

2. 留守を押す

3. 応答メッセージが流れている間に、もう一度留守を押す

<おやすみモードが解除 (留守が消灯しているとき)>

1. 留守を押す

2. 応答メッセージが流れている間に、もう一度留守を押す

お知らせ

●おやすみモードに設定しているときは、子機の呼び出し音も鳴りません。

録音機能を切り替える

お買い上げ時は、1件の録音時間は「5分」に設定されています。これを1件につき「30秒固定」または「応答専用」（録音なし）に設定することができます。

1 機能画質選択 を押す

キノウセンタク ▼/▲
キノウ/ストップ

2 を回して「ロクオン キノウ」を選ぶ

[ロクオン キノウ
キノウ/ストップ]

3 機能画質選択 を押す

[5フン
キノウ/ストップ]

4 を回して「5分」、「応答専用」、「30秒固定」のいずれかを選ぶ

<右回し>

「5フン」→「アウトウ センヨウ」→「30ビョウ コテイ」の順に表示されます。

<左回し>

上記の逆順に表示されます。

<例：30秒固定を選んだとき>

[30ビョウ コテイ
キノウ/ストップ]

5 機能画質選択 を押す

「ピー」という音が鳴って、設定が終わります。

[マルチテンソウ キノウ
キノウ/ストップ]

6 を押す

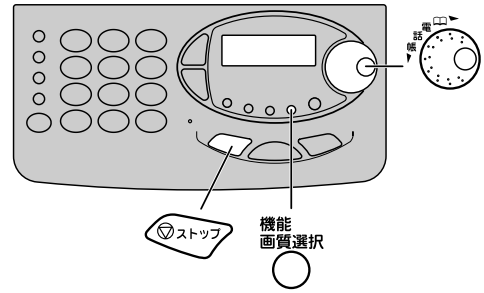

メモ

●録音時間による違い

5分：

約5分間録音できます。約5分を過ぎるかまたは録音中に無音が約6秒続くと、自動的にファクス受信に切り替わります。録音中に相手が電話を切るとその時点で録音を終了します。

30秒固定：

約30秒間録音したあと、自動的にファクス受信に切り替わります。相手が電話を切っても30秒間は録音を続け、その後ファクス受信に切り替わります。

応答専用：記録紙またはメモリー代行受信で受信できるとき

「ただいま出かけております。ファクシミリの方は送信してください。」というメッセージのあとファクス受信に切り替わります。

記録紙がなく、メモリーがいっぱいになり受信できないとき

「ただいま出かけております。またお電話ください。」というメッセージのあと電話が切れます。





お知らせ

●録音時間を「5分」に設定していても、電話回線の状態や周囲の雑音等で録音できないことがあります。

構内交換機に接続してお使いのときも、録音できないことがあります。そのときは「30秒固定」に設定してお使いください。

●応答専用を設定すると、応答メッセージは自動的に固定

応答メッセージに切り替わります。自作応答メッセージで応答したいときは、 を押して応答メッセージの再生中にダイヤルボタンの  または  を押して切り替えてください。

暗証番号を登録する

マルチ転送の設定や外出先から自宅に電話をかけて留守中に録音された用件を聞いたり、留守モードに設定するなどの操作を行なうためには、あらかじめ暗証番号(4桁の数字)の登録が必要です。

お買い上げ時は、登録されていませんので、自分の好きな番号を登録してください。

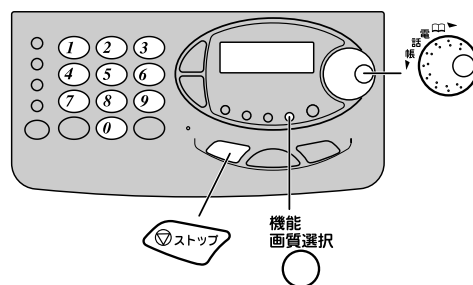

1 **機能画面選択** を押す

キノウセンタク ▼/▲
キノウ/ストップ

2 **機能画面選択** を回して
「アンショウ バンゴウ」を選ぶ

[アンショウ ハンゴウ]
キノウ/ストップ

3 **機能画面選択** を押す

アンショウハンゴウ ■
0-9/キノウ

4 **4桁の数字を**
ダイヤルボタンで入力する

<例：3210のとき>
アンショウハンゴウ 3 2 1 0
0-9/キノウ

5 **機能画面選択** を押す

「ピー」という音が鳴って、登録が終わります。

[ロクオン キノウ]
キノウ/ストップ

6 **ストップ** を押す



メモ

●番号を間違えたときは

もう一度正しい番号を入力し直してください。

●暗証番号を変えるには

新たに暗証番号を登録し直します。もとの番号は消え新しく登録した番号が暗証番号になります。

マルチ転送機能について

留守番電話に用件が録音されたことを、外出先の電話またはポケットベルに自動的に知らせることができます。外出先から録音された用件をリモート操作で聞くことができます。
 転送先（外出先の電話番号やポケットベル）は5カ所まで登録でき、リモート操作を行わない限り登録した転送先を順に呼び出します。

マルチ転送機能を使うには

1. 暗証番号を登録する（131ページ）
2. 転送先の番号を登録する（133,134ページ）
3. 外出する前に留守モードに設定する（70ページ）

※1～3の操作が終わると、ディスプレイの時刻の横に  が表示され、マルチ転送機能を使うことができます

用件が録音されると

 が点滅し、約10秒後に登録された転送番号へ自動的にダイヤルします。
 外出先から本機にリモート操作があるまで、登録された転送番号へ順次ダイヤルします。登録された転送番号すべてダイヤルしても、リモート操作がなかったときは、30分後再び最初の転送番号から呼び出しを行いません。リモート操作を行なうまで3回再呼び出しを行いません。



外出先の電話が呼び出されたときは	ポケットベルが呼び出されたときは
<ol style="list-style-type: none"> 1. 「ピピッ 転送です」というメッセージが聞こえる（約1分30秒） 2. 約1分30秒以内に (*) を押す 「ピー」という音のあとで「暗証番号をどうぞ」と聞こえます。 3. ダイヤルボタンで暗証番号（4桁）を押す 4. 「リモートをどうぞ」と聞こえたら (#) を押す 録音された用件が再生されます。 （他のリモート操作も行なえます：139ページ） 	<ol style="list-style-type: none"> 1. ポケットベルが鳴る 2. 自宅に電話をかける 3. 応答メッセージが聞こえ始めたら (*) を押す 応答メッセージが止まり「ピー」という音のあとで「暗証番号をどうぞ」と聞こえます。 4. ダイヤルボタンで暗証番号（4桁）を押す 5. 「リモートをどうぞ」と聞こえたら (#) を押す 録音された用件が再生されます。 （他のリモート操作も行なえます：139ページ）



お知らせ

- 次の転送番号へ呼び出しを行なうとき、前の転送先が電話の場合は約30秒後、ポケットベルの場合は約10分後に転送先へダイヤルします。
- マルチ転送の再呼び出し回数を変更することもできます。（109,110ページ）お買い上げ時は3回に設定されています。
- 相手が応答メッセージの途中で電話を切ったり、用件を言わないで電話を切っても転送を行なうことがあります。
- 転送先に電話がかかってきてから約1分30秒以内にリモート操作を行なわないと、電話は切れます。
- リモート操作は、プッシュホンかトーン信号（ピッポッパ音）を送ることができる電話機で行なってください。

マルチ転送機能について

転送先の番号を登録する

1  を押す

キノウセンタク ▼/▲
キノウ/ストップ

2  を回して

「マルチテンソウ キノウ」を選ぶ

[マルチテンソウ キノウ]
キノウ/ストップ

3  を押す

マルチ テンソウ [オフ]
キノウ/ストップ

4  を回して「オン」を選ぶ

マルチ テンソウ [オン]
キノウ/ストップ

5  を押す

[テンソウサキ 1] : ナシ
キノウ/ストップ

6  を回して

転送番号 (1~5) を選ぶ

ダイヤルボタンで入力することもできます。

[テンソウサキ 1] : ナシ
キノウ/ストップ

7  を押す

テンソウサキ 1 : [デンワ]
キノウ/ストップ

8  を回して

「デンワ」または「ポケベル」を選ぶ

「デンワ」→「ポケベル」→「トリケシ」と順に表示
されます。

テンソウサキ 1 : [デンワ]
キノウ/ストップ

9  を押す

テンソウサキ ニュウリョク
0-9/キノウ

↓
0-9/キノウ

10 転送先の番号を
ダイヤルボタンで入力する

最大16桁まで入力できます。

1 2 3 4 5 6 7 8 9
0-9/キノウ

登録した転送先が電話のとき

11  を押す

「ピー」という音が鳴り、設定が終わります。
続けて他の転送番号を登録するときは、手順6へ

[テンソウサキ 2] : ナシ
キノウ/ストップ

12 登録を終わるときは  を2回押す

登録した転送先がポケットベルのとき

11 機能画質選択を押す

ディスプレイハンコウ
0-9/キノウ

0-9/キノウ

12 ディスプレイ番号をダイヤルボタンで入力する

最大16桁まで入力できます。

4444555 5
0-9/キノウ

13 機能画質選択を押す

「ピー」という音が鳴り、設定が終わります。
続けて他の転送番号を登録するときは、手順6へ

[テンソウサキ2] : ナシ
キノウ/ストップ

14 登録が終わるときは [ストップ] を2回押す

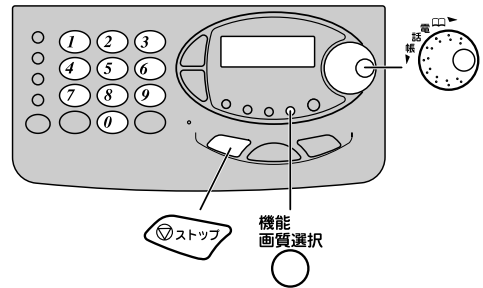

メモ

●マルチ転送機能を解除するには

1. 手順1～3
2. 機能画質選択を回して「オフ」を選ぶ
3. 機能画質選択を押す
4. [ストップ]を押す

●ディスプレイなしのポケットベルを設定するには

1. 手順1～11
2. 機能画質選択を押す
3. [ストップ]を2回押す

●番号を間違えたとき

キヨツ/消去を押して、正しい番号を入力し直してください。

●登録内容を取り消すには

1. 手順1～7
2. 機能画質選択を回して「トリケシ」を選ぶ
3. 機能画質選択を押す
4. [ストップ]を2回押す

●登録内容を変更するには

登録内容を取り消した後、登録し直してください。

お知らせ

- ポケットベルをお使いになるには利用契約が必要です。ポケットベルサービス会社へお問い合わせください。
- ディスプレイ番号を入力するとき、トーン信号に切り替えたり、[#-] [#-] (終了信号)を入力する必要はありません。
- ディスプレイに表示させる電話番号などのメッセージについては、ポケットベルの取扱説明書をご覧ください。

オート消去機能を設定する

録音されたすべての用件を再生したあとに、自動的に消すこと（オート消去）ができます。
お買い上げ時は、「オフ」に設定されています。



1 を押す

キノウセンタク ▼/▲
キノウ/ストップ

2 を回して

「オート ショウキョ」を選ぶ

[オート ショウキョ]
キノウ/ストップ

3 を押す

オート ショウキョ [オフ]
キノウ/ストップ

4 を回して「オン」を選ぶ

オート ショウキョ [オン]
キノウ/ストップ

5 を押す

「ピー」という音が鳴って、設定が完了します。

[タイムスタンプ キノウ]
キノウ/ストップ

6 を押す



メモ

●オート消去機能が「オン」のときには

1. 用件が再生される
2. すべての再生が終わると「スベテショウキョ シマスカ?」と表示し、「ピピッ」「ピピッ」と2回鳴る
3. 「ピー」と鳴り、すべての用件が消去される

●オート消去機能を一時的に解除するには

1. 用件が再生される
2. すべての再生が終わると「スベテショウキョ シマスカ?」と表示し「ピピッ」「ピピッ」と2回鳴る
3. 2回鳴り終わる間に を押す



お知らせ

- 再生中に を押して再生を中止したときは、消去されません。
- 子機からのリモート操作、および外出先からリモート操作で用件を聞いた場合は消去されません。

録音された日時を知る（タイムスタンプ）

タイムスタンプとは、用件を再生するとき録音された日時と録音時間を知らせる機能です。お買い上げ時は「オン」（知らせる）に設定されています。

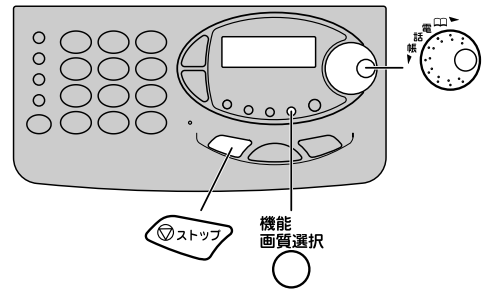

1 機能画面選択 を押す

キノウセンタク ▼/▲
キノウ/ストップ

2 を回して

「タイムスタンプ キノウ」を選ぶ

[タイムスタンプ キノウ]
キノウ/ストップ

3 機能画面選択 を押す

タイムスタンプ [オン]
キノウ/ストップ

4 を回して

「オン」または「オフ」を選ぶ

オン：タイムスタンプを設定
タイムスタンプ [オン]
キノウ/ストップ

オフ：タイムスタンプを解除
タイムスタンプ [オフ]
キノウ/ストップ

5 機能画面選択 を押す

「ピー」という音が鳴って、設定が終わります。

[トールセーブー]
キノウ/ストップ

6 を押す



お知らせ

- タイムスタンプ機能を「オフ」に設定して録音された用件でも、タイムスタンプ機能を「オン」に戻してから再生すると、日時を知らせます。

留守番電話が応答するまでの呼び出し音の回数をかえる (トールセーバー)

留守番電話が応答するまでの呼び出し音の回数で、用件が録音されているかどうかを確認することができます。お買い上げ時は、「オン」に設定されています。

※お買い上げ時は、用件録音があるときは2回で電話がつながり、録音されていないときは5回の呼び出し音が鳴って電話がつながるように設定されています。呼び出し音が3回鳴ってもつながらないときは、用件が録音されていません。このとき、すぐに電話を切れば電話料金の節約になります。

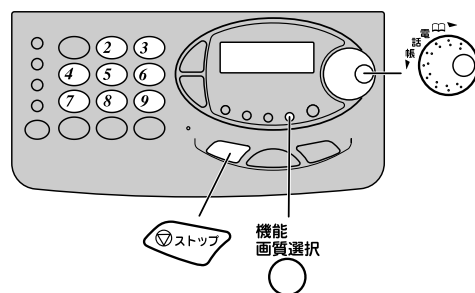

1 機能画質選択 を押す

キノウセンタク ▼/▲
キノウ/ストップ

2 を回して

「トールセーバー」を選ぶ

[トールセーバ ー
キノウ/ストップ]

3 機能画質選択 を押す

トールセーバ ー [オン]
キノウ/ストップ

4 を回して「オン」を選ぶ

トールセーバ ー [オン]
キノウ/ストップ

5 機能画質選択 を押す

ヨウケン ナシ **5** カイ
2-9/キノウ/ストップ

6 用件録音がないときの呼び出し音の回数を、ダイヤルボタンで入力する

ヨウケン ナシ **6** カイ
2-9/キノウ/ストップ

7 機能画質選択 を押す

「ピー」という音が鳴ります。

ヨウケン アリ **2** カイ
2-9/キノウ/ストップ

8 用件録音があるときの呼び出し音の回数を、ダイヤルボタンで入力する

手順6で入力した数より少ない数を入力します。

ヨウケン アリ **3** カイ
2-9/キノウ/ストップ

9 機能画質選択 を押す

「ピー」という音が鳴って、設定が終わります。

[ナンバ ーデ ィスプ レイ]
キノウ/ストップ

10 を押す



メモ

●トールセーバー設定時の呼び出し音の回数

用件録音があるときと用件録音がないときの呼び出し音の回数の差は、3回以上あけることをおすすめします。

●トールセーバーを「オフ」にしているときは

用件の録音がある／なしにかかわらず、メモリスイッチNo.07(呼び出し回数：109,110ページ)で設定している回数の呼び出し音が鳴ったあと電話につながります。

●トールセーバーを「オフ」にするには

1. 手順1～3

2. を回して「オフ」を選ぶ

3. 機能画質選択 を押す

4. を押す

留守番機能を初めの設定に戻す

留守番電話で設定した内容をお買い上げ時の設定に戻すことができます。



1 機能画面選択  を押す

キノウセンタク ▼/▲
キノウ/ストップ

2  を回して

「ルスバンキノウ イニシャル」を選ぶ

[ルスバ ンキノウ イニシャル]
キノウ/ストップ

3 機能画面選択  を押す

[オールイニシャル]
キノウ/ストップ

4  を回して

お買い上げ時の設定内容に戻したい項目を選ぶ

「オールイニシャル」と「セッテイ イニシャル」が交互に表示されます。

<例：セッテイ イニシャル>

[セッテイ イニシャル]
キノウ/ストップ

5 機能画面選択  を押す

「ピー」という音が鳴って、お買い上げ時の設定内容に戻ります。

[タ イヤルコール セッテイ]
キノウ/ストップ

6  を押す



メモ

●表示される項目の意味

オールイニシャル：

- 「録音された用件」
- 「音声呼び出し」
- 「自作応答メッセージ」
- 「下記の設定イニシャル」

を一括でお買い上げ時の設定内容に戻します。

セッテイ イニシャル：

- 「暗証番号」
- 「録音機能」
- 「マルチ転送」
- 「オート消去」
- 「タイムスタンプ」
- 「トールセーバー」
- 「おやすみ設定」
- 「留守モード」
- 「タイマー留守録」

を一括でお買い上げ時の設定内容に戻します。

外出先からの操作について（リモート操作）

外出先から自宅に電話をかけて留守中に録音された用件を聞いたり、留守モードに設定する（140ページ）ことができます。

※暗証番号を登録していないとリモート操作を行なうことはできません。

外出先から録音された用件を聞く

1 自宅に電話をかける

2 応答メッセージが聞こえ始めたら ダイヤルボタンの(✖)を押す

応答メッセージが止まり「ピー」という音の後で「暗証番号をどうぞ。」と聞こえます。

3 ダイヤルボタンで 暗証番号（4桁）を押す

（131ページで登録した暗証番号を押す）

4 ダイヤルボタンの(#)を押す

用件が再生されます。
すべての用件を聞き終わると「再生が終わりました。消去は00です。リモートをどうぞ」と聞こえます。続けてリモート操作が行なえます。

用 件	消す（部分消去）	再生中 (#) → (0)、(0)
	消す（全消去）	再生終了後 (0)、(0)
再生速度	遅い	再生中 (4)
	速い	再生中 (6)
	通常	再生中 (5)
飛びこし 再生	1つ先	再生中 (9)
	用件ガイドに戻す	再生中 (7)
	用件の最初に戻す	再生中 (8)
	1つ前	用件ガイド再生中 (7)

1つのリモート操作が終わると「リモートをどうぞ」と聞こえます。引き続き他のリモート操作が行なえます。何も操作しなければ、約10秒後に「ピー」という音の後「リモートを終わります」と聞こえ電話が切れます。

5 操作を終わるときは電話を切る



メモ

●電話代節約のために（トールセーバー）

自宅に電話をかけ、つながるまで（応答メッセージが聞こえるまで）の呼び出し音の回数で用件の有無がわかります。

- ・用件が録音されているとき……2回でつながる
 - ・用件が録音されていないとき…5回でつながる
- 呼び出し音が3回聞こえてもつながらないときは、すぐに電話を切れば電話料金が節約できます。お買い上げ時は、トールセーバー「オン」に設定されています。また、呼び出し音の回数を変えることもできます。（137ページ）

●リモート操作できる電話機

リモート操作できる電話機は、プッシュホンかトーン信号（ピッポッパ音）を送ることができる電話機です。ダイヤル回線に接続されている電話機でも、トーン信号を送る機能があれば、リモート操作ができます。



お知らせ

- 外出先からリモート操作をするときには、214ページのリモート操作カードをご利用ください。
- トーン信号に切り替える電話機から操作する場合は、(✖)を押す前にトーン信号に切り替えてください。
- (✖)を押しても応答メッセージが止まらないときは、もう一度押してください。
- ボタンを押す間隔は10秒以内です。10秒を過ぎると「ピー」という音のあとに「リモートを終わります。」と聞こえ、自動的に電話が切れます。
- 暗証番号を3回間違えると、「リモートを終わります。」と聞こえ、自動的に電話が切れます。
- 用件が録音されているときは、手順4で(#)を押さなくても約10秒後に用件の再生を始めます。

外出先から留守モードに設定する

1 自宅に電話をかける

設定している回数の呼び出し音が鳴り終わると、応答メッセージが流れます

2 応答メッセージが聞こえ始めたら ダイヤルボタンの **(*)** を押す

応答メッセージが止まり「ピー」という音の後に「暗証番号をどうぞ。」と聞こえます。

3 ダイヤルボタンで 暗証番号（4桁）を押す

「ピー」という音の後「留守録音を設定しました。リモートを終わります。」と聞こえ電話が切れます。

4 電話を切る



メモ

●留守モードを解除するには

- 手順1～3
- ダイヤルボタンで **(*)** **(*)** と押す
→ 「留守録音を解除しました。リモートをどうぞ」と聞こえる
- 電話を切る



お知らせ

- 留守モードを解除した後、もう一度 **(*)** **(*)** と押すと留守モードに設定することができます。
- ファクスの受信に切り替わると、留守モードに設定できません。
- 暗証番号を登録していないと「暗証番号を確かめてください。リモートを終わります。」と聞こえ、電話が切れます。

用件を録音する (在宅用件録音)

ご家庭の中で、伝言板のかわりに用件を録音することができます。

1 を2秒以上押す

「ピーッピーッ」という音が鳴ります。
録音中は、ディスプレイに残り時間の目安として「0」が大小交互に表示されます。

ヨウケン
ロクオンチュウ 0.....

2 マイクに向かって用件を話す

マイクから20~30cmくらいの距離でお話してください。

ヨウケン
ロクオンチュウ 0.....

3 録音が終わったら を押す

録音した用件が再生され、続いて「ピー」という音が鳴り再生が終わります。

ヨウケン
サイセイチュウ

 が点滅し、ディスプレイには用件の件数が表示されます。

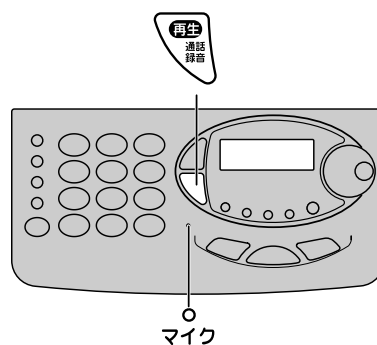

メモ

- 録音した内容を聞くには (72ページ)
- 録音した内容を消すには (73ページ)
- 録音できる時間と件数は

録音できる時間は約15分、件数は最大99件です。

※用件、在宅用件録音、自作応答メッセージ、通話録音音声呼び出し、オリジナル送信シート、メモリー代行受信は同一のメモリーに記憶されているので、それらの内容により録音できる時間は異なります。



お知らせ

- 録音中に録音時間がいっぱいになると、録音を停止し「ノコリジカン ガ アリマセン」と表示されます。不要な録音内容を消してください。(73ページ)

オンリーコール機能について

オンリーコール機能とは、NTTのモデムダイヤルインに対応した機能で親機や子機ごとに個別の番号を持つことができます。子機を増設した場合、最大7つの番号を持つことができ、親機や子機に番号を振り分けて設定しておけば、相手がかけてきた電話番号と同じ番号の電話機だけ呼び出し音が鳴り、その他の電話機の呼び出し音は鳴りません。また、番号の1つをファクス専用番号として設定しておけば、相手がその番号にファクスを送ると、呼び出し音を鳴らさずに自動的にファクスを受信することができます。

このように親機や子機に個別の番号を設定することで、自分専用の電話機として使用することができ自分にかかってきた電話を他の人が取ることもなくなります。

オンリーコール機能を利用するには、NTTのモデムダイヤルインサービスの契約が必要です。(有料) また、モデムダイヤルインサービスと同時契約できないサービスがありますので、詳しくは、お近くのNTTにお問い合わせください。

例) 契約時にもらった番号
 12-1111を親機専用
 12-2222を子機専用
 12-3333をファクス専用 に設定しているとき

※子機を増設している場合、親機と子機(子機1～子機5)を同じ番号に設定したり、すべての子機を同じ番号に設定したりすることもできます。

相手が親機専用番号(12-1111)に電話をかけると…



親機のみ呼び出し音が鳴ります。
 子機の呼び出し音は鳴りません。

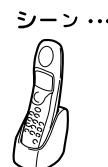

相手が子機専用番号(12-2222)に電話をかけると…



子機のみ呼び出し音が鳴ります。
 親機の呼び出し音は鳴りませんが、 外線が点滅します。

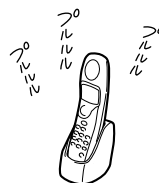

相手がファクス専用番号(12-3333)にファクスを送ると…



呼び出し音を鳴らさずに自動的に受信します。



メモ

●呼び出し音が鳴っている間に電話にでなかったとき

<留守モードに設定していないとき>

呼び出し音が15回(約45秒)鳴った後、相手に「ただ今出かけております。またお電話ください。」というメッセージを流し、電話が切れます。

呼び出し回数の設定(109,110ページ)を「無限」にされているときは、相手が電話を切るまで呼び出しを続けます。

<留守モードに設定しているとき>

トールセーバーの設定回数(137ページ)の呼び出し音が鳴った後、相手に留守応答メッセージが流れます。

(70ページ)



お知らせ

- 電話回線は1つですので、親機や子機で同時に電話をかけたり、電話を受けたりすることはできません。またファクス送受信中は、電話を使うことができません。
- ナンバー・ディスプレイを契約し、てきちゅうコールをFAXまたは親機/子機に設定している相手からの電話は、てきちゅうコールが優先になります。
- 相手がファクス専用番号に電話をかけても、通話することはできません。
- ISDN回線のダイヤルインサービスを契約しても、オンリーコール機能は使用できません。

オンリーコール機能を利用する

オンリーコール機能を利用するには、まずNTTのモデムダイヤルインサービスを契約する必要があります。

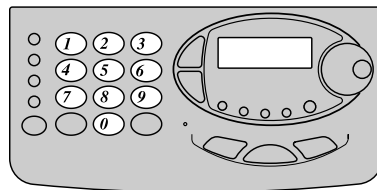

1 NTT (116) に電話して モデムダイヤルインサービスの 契約をする

契約の際には、次のことを必ず指定および確認してください。

- **使用したい番号の数**
最大7つまで契約できます。
- **サービス開始日時を確認してください。**
サービス開始日時に合わせて、契約した番号を親機に登録する必要があります。

2 サービス開始後に 契約した電話番号の下4桁を 親機に登録する (144ページ)

番号を親機や子機にどう振り分けるかは自由ですが、次のことにご注意ください。

- ファクス番号と同じ番号を、親機や子機に設定することはできません。
- ファクス番号または、親機に設定した番号を自局名登録 (30ページ) の電話番号に登録してください。



オンリーコール機能がご利用になれます





お知らせ

- ナンバー・ディスプレイのてきちゅうコール機能を設定しているときは、てきちゅうコール機能が優先になります。
電話帳に登録されている相手先でオンリーコール機能を優先で使用したいときは、81ページの手順3で「オンリー」に設定してください。
- モデムダイヤルインは有料サービスです。
工事費とは別に、月々の利用料金がかかります。
-  を押して応答メッセージが流れている途中で電話がかかってきたときは、すべての親機/子機から呼び出し音が鳴ります。

オンリーコール機能を利用する

モデムダイヤルインサービス開始後に、以下の手順で契約した電話番号を登録してください。

- 1  を押す
 キノウセンタク ▼/▲
 キノウ/ストップ

- 2  を回して
 「ジュシンモード キリカエ」を選ぶ
 [ジュシンモード キリカエ]
 キノウ/ストップ

- 3  を押す
 ジュシンモード [デンワ]
 キノウ/ストップ

- 4  を回して「オンリー」を選ぶ
 ジュシンモード [オンリー]
 キノウ/ストップ

- 5  を押す
 FAX バンコウ:
 0-9/キノウ/ストップ

- 6  を回して電話番号の登録先を選ぶ
 <右回し>
 FAX→オヤキ→ナイセン1（子機を増設しているときは他の子機も表示）の順に表示されます。
 <左回し>
 上記の逆順に表示されます。
 オヤキ バンコウ:
 0-9/キノウ/ストップ

- 7 NTTからもらった電話番号の下4桁をダイヤルボタンで入力する
 <例：「オヤキ」を選んだとき>
 オヤキ バンコウ: 1234
 0-9/キノウ/ストップ







- 8  を押す
 ナイセン1バンコウ:
 0-9/キノウ/ストップ

- 9 手順6からの操作をくり返して電話番号を順に設定する

- 10 時刻表示画面に戻るまで  を押す



メモ

- 番号の入力を間違えたとき
 を押し、番号を入力し直してください。
- オンリーコールを解除するには
 1. 手順1～3
 2.  を回して「デンワ」または「ファクス」を選ぶ
 3.  を押す
 4.  を押す
- ファクス番号を登録していないときのファクスの受信方法
 - <親機で受信する>
一度電話を受けてから  を押す
 - <子機で受信する>
一度電話を受けてから  を押す

お知らせ

- ISDN回線のダイヤルインサービスを契約して、もらった電話番号を登録すると、ファクスや電話を受けることができなくなります。
- ファクス番号と同じ番号を親機や子機に設定することはできません。
- 親機や子機に設定している番号をファクス番号として再設定すると、親機や子機の番号は自動的に消去されます。

スーパーACRについて

スーパーACR (Automatic Carrier Routing) : 自動電話会社接続機能とは…

相手先の場所、曜日、時間帯に応じて、日本テレコム (0088) とNTT、DDI (0077) KDD (0070) の中から自動的に最適な電話会社に接続する機能です。

注意) 「スーパーACR」は「スーパーLCR」の名称が変更されたものであり、機能的には同等です。

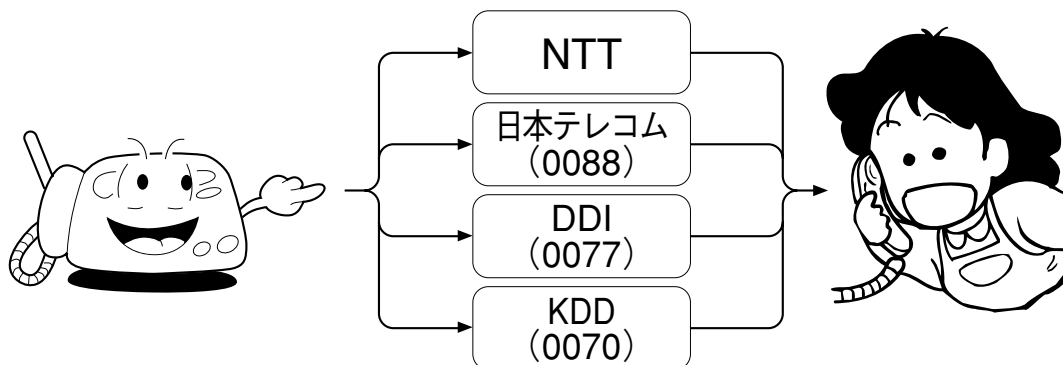

■スーパーACRを利用するには、必ず日本テレコム (JT) への申し込みが必要です。

●日本テレコム (0088)

お問い合わせ先 : 0088-82 (無料)

すでに日本テレコムに加入済みの方も
申し込みの手続きが必要です。

その他の新電電も利用したいときは、各新電電への回線利用の申し込みが必要です。

●DDI (0077)

お問い合わせ先 : 0077-779 (無料)

: 0120-22-0077 (無料)

●KDD (0070)

お問い合わせ先 : 0120-03-0070 (無料)

: 0070-70 (無料)

■スーパーACR利用申し込みをした場合の料金について

- ご利用にあたっての申し込み費用および月々の基本料金はかかりません。

また、ご自宅にうかがっての工事ありません。

- 日本テレコム (JT) を利用した通話については、日本テレコムより通話料金が請求されます。

他の新電電を利用した場合も同様にそれぞれの会社から通話料金が請求されます。

NTTからは、基本料金とNTTを利用した通話料金が請求されます。

ご利用にあたってのお願い

- 本機を構内交換機 (PBX) に接続してお使いになるときは、スーパーACRはご利用いただけません。必ずACR機能を解除してお使いください。(109,110ページ:メモリースイッチNo.15を「オフ」にする)
- 本機と他の電話機を並列に接続すると、日本テレコムからのデータが受けられない場合があります。また、本機と他のACR(LCR)付き電話機を並列に接続すると、双方でデータが受けられなくなり、ACR機能が働かなくなります。
- スーパーACR以外のACR(LCR)機能付きの電話機を本機と取り替えられたとき、または新電電のアダプターをご利用の場合、以前の電話でご利用されていた新電電にACR(LCR)データのメンテナンスを停止していただくよう依頼してください。また、本機のデータも書き換える必要がありますので、日本テレコム以外の新電電にも加入していることを日本テレコムお客様センターにお知らせください。
- 現在、アダプター「ルート88」をご利用の場合は、日本テレコムお客様センターにお知らせください。
- スーパーACRは本機から電話をかける場合にのみ利用できます。(他の電話機から電話をかけてもスーパーACRは利用できません)
- ISDN回線をご使用の場合、接続されているTA (ターミナルアダプター) の種類によっては、ACRのデータ受信ができなかったり、料金表示をしないなど正常に動作しないことがあります。

スーパーACRを申し込む

既に日本テレコムをご利用中の方も、必ず送信してください。

1 付属の「スーパーACR・でんわdeメール・インターネットダイヤル申込書」(ファクシミリ送付用)に必要事項を記入する

付属の申込書と30ページで印刷された申込書はどちらでもご利用できます。

※でんわdeメール、インターネットダイヤルの申し込みも同時に行なうことができます。

2 申込書の記入した面を表向きにして原稿をセットする

3 を回して「ACR オモウシコミ」を選ぶ

4 を押す

日本テレコムへ送信されます。(無料)



約2日～2週間以内に、日本テレコム(JT)から電話回線を通じてACRデータが送られてくる(オンライン通信)

データが送られてくると
ファクスの受信と同じように自動的に受けます。電話に出たときは、「ピッポッ」という音が聞こえた後、無音が続きます。このときは、電話を切ってください。



<データ受信中のディスプレイ表示>

ニッポ ンテレコム
オンライン ツウシンチュウ

が緑色点灯に変わり スーパーACRが利用できる

- ACRデータが記憶され、 が赤色点灯から緑色点灯に変わります。
- 電話をかけたなりファクスを送ったとき、新電電が選ばれると、 が約10秒間点滅します。

■申込書記入例

フリガナ	ご記入日 西暦 年 月 日		
お名前	三洋由紀子 (生年月日:19XX年 8月 28日)		
電話番号 (FAX番号)	☎ 123 - 456 - 7890		
ご住所	〒XXXX-XXXX 大阪 都道 〇〇 区郡 〇〇町 ご連絡先 TEL(123)456-7890 (勤務先等)		
	<input checked="" type="checkbox"/> 申込みます	<input checked="" type="checkbox"/> 年々割引	<input checked="" type="checkbox"/> 申込みます
[局番割引WIDE]および「年々割引」は申込費用、基本料金は一切不要です。 ※特にお申込みを希望されない場合はX印をおつけください。			
メーカー名	サンヨー	機種名	SFX-0000
インターネットダイヤル	<input checked="" type="checkbox"/> 申込みます ご利用ご希望の方は○印をつけてください。		
	<input checked="" type="checkbox"/> 申込みます ご利用ご希望の方は○印をつけてください。また登録料500円がかかります。		
サンヨー製「SFX-P31CL、SFX-P3WCL」のご利用可能なメールアドレス個数は1つとなります。			

メモ

- でんわdeメールとは**
Eメールの送受信が行なえるサービスのことで。
- オンライン通信とは**
スーパーACRを働かせるために必要なACRデータを日本テレコムから送ってもらう通信のことで。

お知らせ

- モデムダイヤルインサービスを契約している場合、申込書に記入する電話番号は、必ず契約者回線番号を記入してください。**
契約者回線番号については、NTTにお問い合わせください。
- 郵送でスーパーACRの申し込みもできます。**
付属のスーパーACR・でんわdeメール・インターネットダイヤル申込ハガキに必要事項を記入し、日本テレコムへ郵送してください。
- でんわdeメールとインターネットダイヤルをスーパーACRと同時に申し込まれた場合でも、スーパーACRのご利用より多少遅れることがあります。**
-  が赤色点灯のときは、下記の理由でスーパーACRを利用することができません。
 - ・データが書き込まれていないとき
 - ・データが壊れているとき
 - ・ACR機能を「働かせない」にしているとき

スーパーACRを利用する

1  が
緑色点灯していることを確認する

2 市外の相手先へダイヤルする

特別な操作は不要です。
普通にダイヤルしてください。

**相手の場所、曜日、時間帯から判断して
通話料金のおトクな回線を自動的に選び
ます。**

新電電が選ばれると  が約10秒間点滅します。

3 相手先が出たら話をする

親機では、通話中、ディスプレイに通話時間と
通話料金が表示されます。





	1	2	3	4	5	6	7	8	9
0	.	0	3'	17"					180円

子機では、新電電が選ばれると、通話終了後約5
秒間、ディスプレイに「新電電」、通話時間と通
話料金が表示されます。



メモ

●スーパーACR機能を働かせないで、その通話（ファク
ス送信）に限りNTTの回線を選ぶには

相手先の市外局番を押す前に     と
押す

<例> 0 0 0 0 - 0 1 2 - 3 4 5 - 6 7 8 9
(市外局番)

※市内に電話をかけるときは、押す必要はありません。

※市外の天気予報を聞くときは、市外局番の前に

    を押してください。

●常時、ACR機能を働かせなくするには

メモリスイッチNo.15 (ACR) を「オフ」に設定しま
す。(109,110ページ)  が赤色点灯に変わり市外
に電話をかけてもNTTのみの回線が使われます。

●通話料金と通話時間の表示を解除するには

通話料金と通話時間の表示をさせなくすることができ
ます。メモリスイッチNo.39 (料金表示) を「オフ」
(しない) に設定します。(109,110ページ)

お買い上げ時は、「オン」に設定されています。



お知らせ

- スーパーACR機能を働かせたまま、NTTなどの電話料金各種サービス（テレジョーズ・テレチョイスなど）はご利用
になれません。
- インターネットダイヤルをご利用の際は、その他の国際電話（日本テレコム「0041」やKDD「001」等）との
スーパーACRによる料金比較はいたしません。
- スーパーACR機能は、市外へ電話をかけたり、ファクスを送るときに利用できます。
※市外とは、区域内通話（10円／3分）を超えるエリアのことです。
- 通話料金の表示について
通話料金は、本機に記憶されている料金データをもとに計算され、電話をかけたときにディスプレイに表示されます。
かかってきた電話の通話料金は計算されません。またスーパーACRに加入していないとき・スーパーACRを止めてい
るとき・インターネットダイヤルを利用したとき・市外の天気予報を聞いたとき・177（天気予報）117（時報）以
外の1から始まる3ケタの電話番号を利用したとき（例：104 番号案内）・0088-27-1111（0088音楽館）等の新電電
有料サービスダイヤル・局番割引WIDE等の割引サービス・国際電話（0041含む）・自動車電話・携帯電話・ダイヤ
ルQ2サービス・フリーダイヤルなどの場合も計算されません。
- ISDN回線をご使用の場合、接続されているTA（ターミナルアダプター）の種類によっては、通話料金と通話時間が
表示されないことがあります。
- 表示される通話料金は、おおよその目安です。通話料金に対する異議が生じた場合でも、当社はその責任を負いかね
ますのでご了承ください。

呼出音メロディーサービスを利用する

日本テレコムのスーパ-ACRを契約し、が緑色点灯すると、「呼出音メロディーサービス」を利用して親機の呼び出し音に国内・海外の最新ヒット曲や懐かしい名曲のメロディーを10曲設定することができます。（親機の呼び出し音メロディーは、あらかじめ設定されている3曲の固定メロディーと3曲の自作着信メロディーと合わせると、最大16曲から選ぶことができます。）

■「呼出音メロディーサービス」について

最新ヒット曲を含む30曲を準備し、うち一部の曲は定期的に入れかえを行なっています。
詳しくは、日本テレコムから送られてくる請求書に同封されているパンフレットをご覧ください。

<呼出音メロディーサービスの料金について>

サービスご利用にあたっての情報料や特別な使用料金はかかりません。
ただし、メロディーを設定するまでの間（約2分）、呼出音メロディーサービスセンター（東京03局）までの0088市外電話サービスの通話料金はかかります。

「呼出音メロディーサービス」についてのお問い合わせは

日本テレコムお客様センター 0088-82（無料） 受付時間 9：00～21：00（年中無休）



お知らせ

- キャッチホンサービスを利用されている場合は、メロディーの書き込み（ダウンロード）中は電話がかかってきてもキャッチホンの信号音は聞こえません。
- 構内交換機（PBX）やホームテレホンに接続してお使いの場合には、「呼出音メロディーサービス」は、ご利用になれません。
- 呼出音メロディーサービスのサービス提供期間に変更がある場合は、日本テレコムから送られてくるパンフレットにてお知らせ致します。
- 親機のすき・すきコールのメロディーにも使用することができます。
- 親機で設定したメロディーを子機へ転送（76ページ：メロディー転送）し、呼び出し音として使用することができます。（転送するメロディーによっては、テンポが速くなったり、遅くなったりすることがあります。また、転送するメロディーの長さによっては、曲の途中で途切れて最後まで演奏されないことがあります。）

呼出音メロディーサービスを利用する

メロディーを設定するには

メロディーは、親機で1曲ずつ設定し、合計10曲まで設定することができます。

※10曲設定以降は、次ページをご覧ください。

※親機で設定したメロディーを子機へ転送し、呼び出し音として使用することもできます。(76ページ)

1 受話器を置いたまま  を押す

[0 0 4 1 コクサイダ イヤル]
メロデ ィー/キノウ/ストップ

2  を回して
「メロディーダウンロード」を選ぶ

[メロデ ィーダ ウンロード]
メロデ ィー/キノウ/ストップ

3  を押す

メロデ ィーサービ ス
ダ イヤルチュウ



メロデ ィーサービ ス
キョクハ ンゴ ウヲニューリョク

 が点滅し、オンフックモードになります。

4 ガイダンスに従って
設定したい曲の番号を押した後、
 を押す

ガイダンスに従って操作を行なってください。

約1分でメロディーの書き込み（ダウンロード）が完了してメロディーが1回演奏されると、ディスプレイに「♪」マークが点灯します

12月24日 12:10 ♪
00

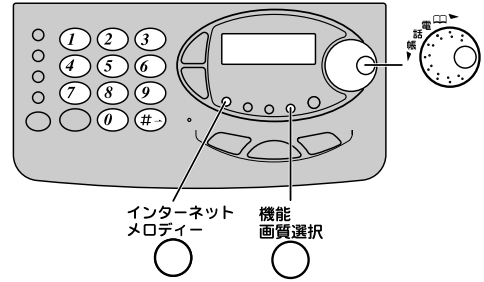









メモ

●ガイダンスの音が聞きづらいときには

受話器を取り上げてください。

●メロディーを切り替えるには

メロディーの書き込みが完了すると、親機の外線呼び出し音は自動的に書き込んだメロディーに切り替わります。ほかのメロディーやベル音に戻りたいときは、呼び出し音設定を行なってください。

 を押す →  を回して「ヨビダシオンセッテイ」を選ぶ →  を押す →  を回して「ガイセン」を選ぶ →  を押す →  を回して切り替えたいメロディーやベル音を選ぶ →  を押す →  を押す



お知らせ

- メロディーの書き込み中（ダウンロード中）は電話をかけたか、受けたかすることはできません。
- 「呼出音メロディーサービス」は回線に制限があります。センターが通話中で電話がつかないときは、一度電話を切って、しばらくして操作をやり直してください。
- 電話回線の状態によっては、メロディーがうまく書き込まれないことがあります。このときは、もう一度初めから操作をやり直してください。
- 「呼出音メロディーサービス」を利用して、メロディーを設定したときの通話料金を確かめることはできません。
- 呼出音メロディーサービスセンターから流れる試聴音メロディーと親機に書き込んだ呼出音メロディーとは、音質などの違いが多少生じる場合があります。
- メロディーを一度書き込み（ダウンロード）するとディスプレイの「♪」は消灯されません。

メロディーを変更するには

すでに呼び出し音を10曲設定しているとき、新しいメロディーに替えたいときは、下記の操作に従って設定している10曲の中から不要な曲を消去し、新たにメロディーを設定してください。

※10曲設定されていないときは変更できません。

1 受話器を置いたまま を押す

[0 0 4 1 コクサイタ イヤル]
メロテ ィー/キノウ/ストップ

2 を回して 「メロディーダウンロード」を選ぶ

[メロテ ィーダ ウンロード]
メロテ ィー/キノウ/ストップ

3 を押す

すでに設定されているメロディーが流れます。

コウシン [ヨビメロ 0 1]
キノウ/ストップ

4 を回して 消去したいメロディーを選ぶ

<例：「ヨビメロ 0 6」を変更したいとき>

コウシン [ヨビメロ 0 6]
キノウ/ストップ

5 を押す

メロテ ィーサービ ス
ダ イヤルチュウ



メロテ ィーサービ ス
キョクバ ンゴ ウラニューリョク

 が点滅し、オンフックモードになります。

6 ガイダンスに従って 設定したい曲の番号を押した後、 を押す

約1分でメロディーの書き込み（ダウンロード）が完了してメロディーを1回演奏します

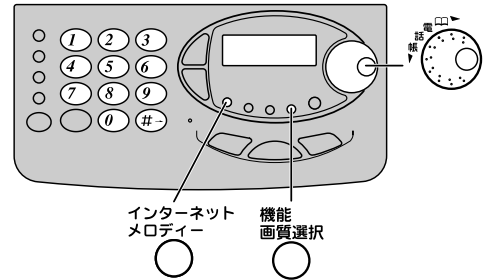

インターネットダイヤルについて

インターネットダイヤルとは、日本テレコムグループの日本テレコムネットワークスが提供する、インターネット網を利用した海外へのお得な通信で、海外へのインターネット電話やインターネットFAX等が利用できます。

また、FAXの画像を、Eメールの添付ファイルとして送信するサービスもあります。

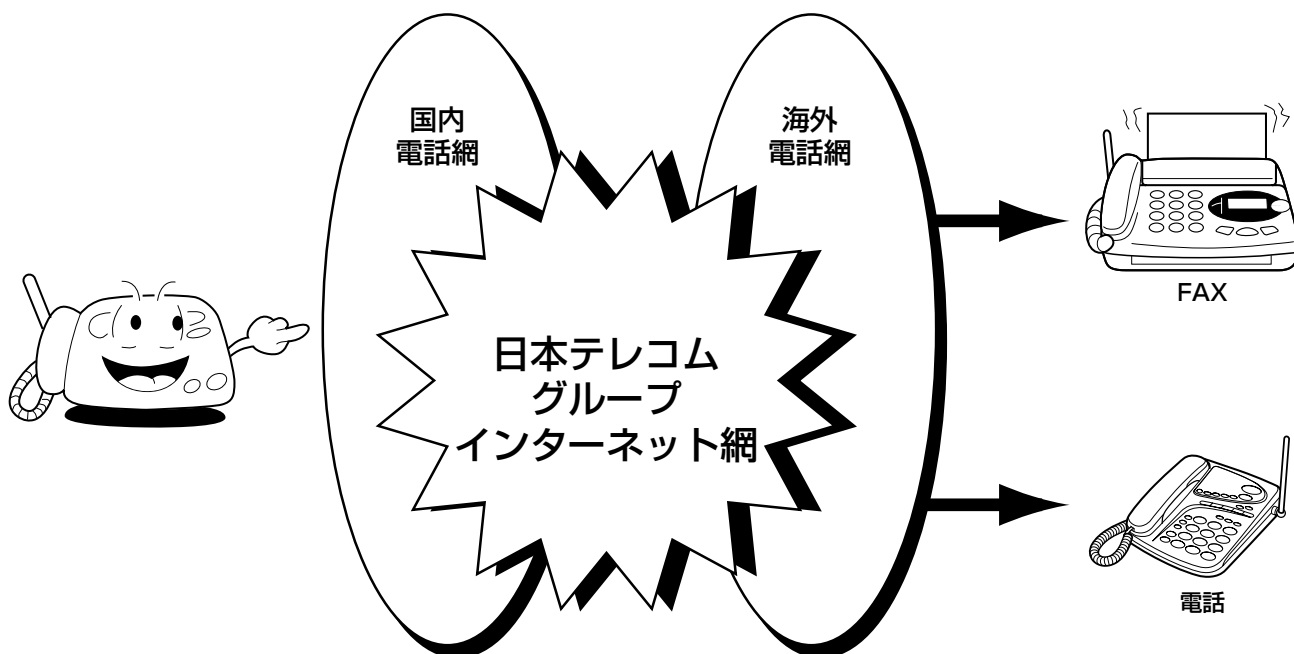

■インターネットダイヤルを利用するには、「スーパーACR」と「インターネットダイヤル」の申し込みが必要です。

お申し込みには、付属の「スーパーACR・でんわdeメール申込書（FAX・ハガキ）」をご利用ください。
(146ページ)

■インターネットダイヤルを利用申し込みした場合の料金について

- ご利用にあたっての申し込み費用および月々の基本料金はかかりません。
- インターネットダイヤルを利用した場合の通話料金については、日本テレコムの通話料金と合算され日本テレコムより請求されます。
 - ・ご利用に際しては、場所により日本テレコムの割引サービスをご利用になる場合の方が安い国・地域があります。詳しくは付属の「インターネットダイヤルサービス料金表」をご覧ください
 - ・インターネットダイヤルご利用の際は、その他の国際電話会社（日本テレコムの0041やKDDの001等）とのスーパーACRによる料金比較はいたしません。
 - ・インターネットダイヤルの料金は、予告なく変更することがあります。
 - ・インターネットダイヤルの通話料金明細書は発行されません。

スーパーACR インターネットダイヤルお問い合わせ窓口

0088-80（無料） 受付時間 9：00～21：00（年中無休）

インターネット国際電話・FAXサービスについて

親機の  が緑色点灯し、ディスプレイに「i」が表示されているときに使用できます。

国際ファクスを送る

- 1 原稿を表向きにして入れる

12月24日	8:25	i
ヒヨウシ ユン		00
- 2  を2回押す

カ シツセンタク
ヒヨウシ ユン
- 3  を回して画質の種類を選ぶ

カ シツセンタク
ヒヨウシ ユン
- 4  を押す

[0041 コクサイタ イヤル]
メロテ ィー/キノウ/ストップ
- 5  を回して「インターネットダイヤル」を選ぶ

[インターネット タ イヤル]
メロテ ィー/キノウ/ストップ
- 6  を押す

アイテサキ ?
0-9/テブ ラ/スタート
- 7 国番号、地域番号、相手先のファクス番号をダイヤルする

電話帳も使えます。(35ページ)

1987654321
0-9/テブ ラ/スタート
- 8  を押す

1987654321
インターネット タ イヤルチュウ

自動的に日本テレコムインターネットにダイヤルして相手先に繋がると送信を始める



メモ

- インターネットダイヤルを電話帳に登録するには
 電話帳の相手先番号を入力(31ページ手順7)するとき、 を2回押して(ディスプレイに「i」が表示)から国番号・地域番号・相手先番号を入力してください。

国際電話をかける

- 1  を押す

[0041 コクサイタ イヤル]
メロテ ィー/キノウ/ストップ
- 2  を回して「インターネットダイヤル」を選ぶ

[インターネット タ イヤル]
メロテ ィー/キノウ/ストップ
- 3  を押す

アイテサキ ?
0-9/テブ ラ/スタート
- 4 国番号、地域番号、相手先の電話番号をダイヤルする

電話帳も使えます。(35ページ)

1987654321
0-9/テブ ラ/スタート
- 5 受話器を取りあげる、または  を押す

1987654321
インターネット タ イヤルチュウ

自動的に日本テレコムインターネットにダイヤルして相手呼び出す

- 6 相手と話をする



お知らせ

- 相手の呼び出しまでに約30秒~1分ほどかかる場合があります。
- インターネット側が混み合っている場合、通話時はノイズ音切れ等、FAXのときは、画像が不鮮明になる場合があります。
- インターネットダイヤルの通話料金は表示されません。ディスプレイに表示される時間は、通話時間の目安です。
- インターネットダイヤル後の再ダイヤル履歴(57ページ)には、相手先番号の最初に「i」が表示されます。

インターネットダイヤルFAXtoPCサービスについて

ファクスを送る操作でファクス画像をEメールの添付ファイル（TIFF形式）としてパソコンに送信できるサービスです。

インターネットダイヤルFAXtoPCサービスの相手先は、国内・海外とも可能です。

パソコンをお持ちの場合は、自分のEメール宛に送信することで、簡易型スキャナー（白黒）としてもご利用いただけます。

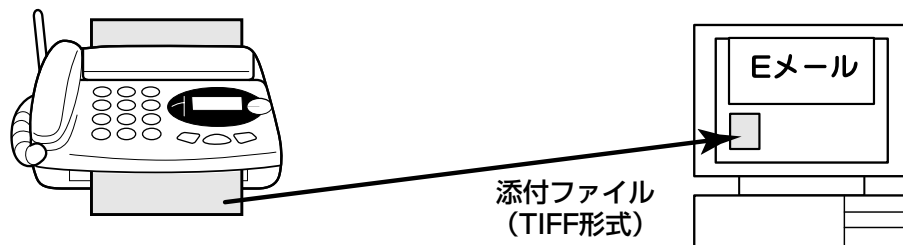

インターネットダイヤル対応FAX

■「インターネットダイヤルFAXtoPCサービス」を利用するには

「スーパーACR」と「インターネットダイヤル」と「お相手先Eメールアドレス登録」の申し込みが必要です。

- ①. 付属の「スーパーACR・でんわdeメール・インターネットダイヤル申込書（ハガキ・FAX）」で申し込む（146ページ）
- ②. 「0088-221-147（無料）」にダイヤルして（ガイダンスに従って「情報番号：443」を入力）「お相手先Eメールアドレス登録申込書」を本機で取り出す
- ③. 「お相手先Eメールアドレス登録申込書」に登録希望のアドレスを記入する
※お相手先Eメールアドレスは、100件まで登録することができます。
- ④. 「お相手先Eメールアドレス登録申込書」に指定されている送信先に申込書を送る
- ⑤. 数日後、日本テレコムから「お相手先Eメールアドレス登録通知書」が送信される
- ⑥. 「インターネットダイヤルサービスご利用開始のご案内」が郵送されると利用できます。

■「インターネットダイヤルFAXtoPCサービス」を利用申し込みした場合の料金について

- 申し込み費用および月々の基本料金はかかりません。
- 通信料金は10円/30秒（税別）となります。
- 請求は、日本テレコムの通話料金と合算され日本テレコムより請求されます。



メモ

●相手先Eメールアドレスを追加するときには

「お相手先Eメールアドレス登録申込書」を取り出し、お申し込みください。

●相手先Eメールアドレスを削除するときには

「0088-221-147（無料）」にダイヤルして（ガイダンスに従って「情報番号：444」を入力）「お相手先Eメールアドレス削除申込書」を取り出し、お申し込みください。



お知らせ

- 相手先Eメールアドレスを誤って登録すると、送信時に相手先が存在しないときも通話料金がかかります。
- インターネットダイヤルFAXtoPCサービスでは、パソコン等からのEメールを本機で受信することはできません。

インターネットダイヤルFAXtoPCサービスを利用する

B4サイズまでの原稿を一度に最大30枚まで送ることができます。

※本機は、原稿を一度に5枚までしかセットできません。6枚以上送りたいときは、1枚送信が終わるごとにセットされている原稿の一番下に次の原稿を入れてください。

1 原稿を表向きにして入れる

12月24日 8:25 i
ヒョウジ ユン 00

2 機能画質選択 を2回押す

カ シツセンタク ▼/▲
ヒョウジ ユン

3 電話画質選択 を回して画質の種類を選ぶ

カ シツセンタク ▼/▲
ヒョウジ ユン

4 インターネットメモディー を押す

[0041 コクサイタ イヤル]
メモテ ィー/キノウ/ストップ

5 電話画質選択 を回して「インターネットダイヤル」を選ぶ

[インターネット タ イヤル]
メモテ ィー/キノウ/ストップ

6 機能画質選択 を押す

アイテサキ ?
0-9/テフ ラ/スタート

7 *、1 を押す

* 1
0-9/テフ ラ/スタート

8 相手先登録番号を押す

「相手先登録番号」とは

相手先Eメールアドレスに対して日本テレコムが割り当てた番号です。「お相手先Eメールアドレス登録通知書」をご参考ください。

※「相手先登録番号」のダイヤルは最初から続く「0」は省略できます。

<例：相手先登録番号が「0000088」のとき>

* 1 8 8
0-9/テフ ラ/スタート

9 ファクススタート を押す

* 1 8 8
インターネット タ イヤルチュウ

自動的に日本テレコムインターネットにダイヤルして相手先につながると送信を始める



お知らせ

- 相手先に送信されなかったときには、本機に「インターネットダイヤル FAX to PC サービス 不達通知書」が送信されてきます。
- 相手先Eメールアドレスを直接入力したり、Eメール本文を入力して送信することはできません。
(でんわdeメールをご利用の場合でも「インターネットダイヤルFAXtoPCサービス」は、相手先Eメールアドレスを直接入力することはできません。)

でんわdeメールを利用する

でんわdeメールとは…

通常、パソコンなどで利用されているEメールの送受信が本機だけで可能となるサービスです。本機のディスプレイで作成したメッセージをEメールが利用可能な端末（パソコン・携帯電話・PHS・でんわdeメール対応FAX・電話機等）に送信することが可能であり、また、それらの端末からのEメールを本機のディスプレイに表示、もしくは印刷させることが可能です。

<ネットワーク構成の概要>

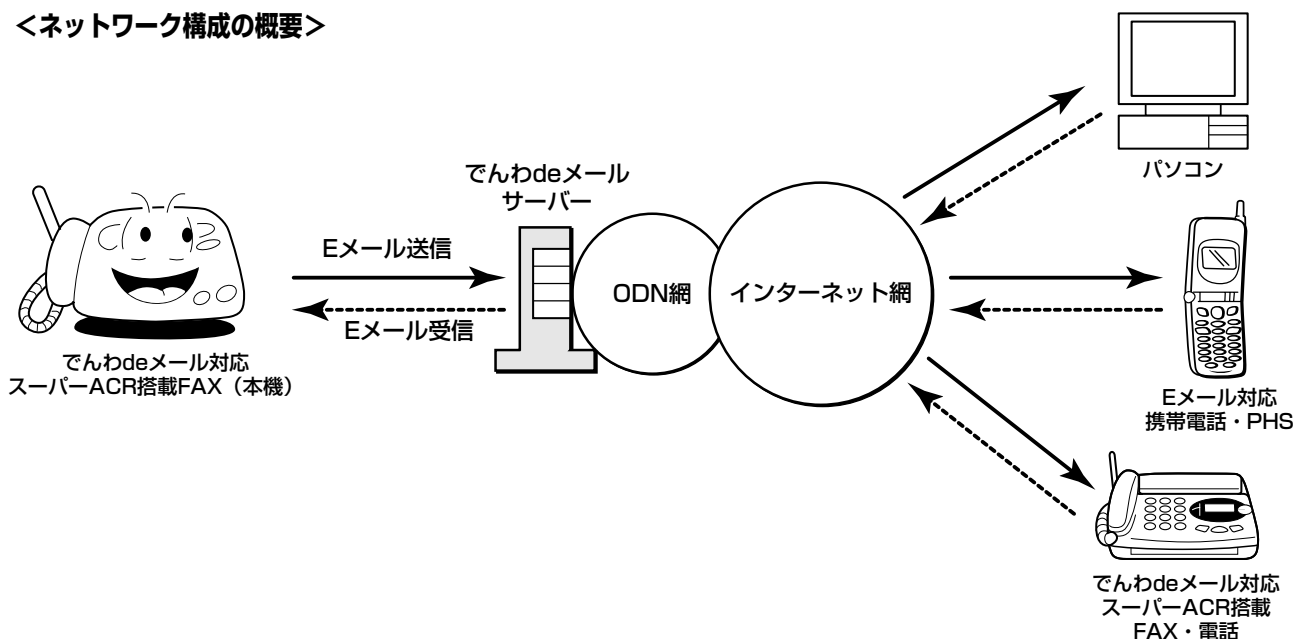

■「でんわdeメール」を利用するには、「スーパーACR」と「でんわdeメール」の申し込みが必要です。

- ① 付属の「スーパーACR・でんわdeメール・インターネットダイヤル申込書（ハガキ・FAX）」で申し込む（146ページ）
 ※すでにスーパーACRをご利用の方で、「でんわdeメール」のお申し込みのときも、申し込みが必要です。
 ※でんわdeメールの申し込みには登録料がかかります。
- ② 2日～1週間以内に、日本テレコムからEメールアドレス等の必要なデータが電話回線を通じて送られてきます。（146ページ）
 ※登録されると、本機に対してEメールアドレスが割り当てられます。
 ※割り当てられたEメールアドレスは、下記の操作で確認することができます。
- ③ データが送られてくると、本機のディスプレイに「e」が表示され、でんわdeメールが利用できます。
 <ディスプレイの表示例>

12月24日 08:28 e
00

< Eメールアドレス確認方法 >

1. を押す
2. を回して「メールアドレス カクニン」を選ぶ
3. を押す（ディスプレイにEメールアドレスが表示されます。
 32文字以上のアドレスのときは、 を回して確認してください。）
4. を押す

■でんわdeメールの利用申し込みをした場合の料金について

- ご利用には、初回の「登録料」とEメール送受信時の「利用料」がかかります。
登録料及びご利用料金の詳細については、添付の日本テレコムのパフレット（申込書）をご覧ください。
- 請求は、日本テレコム市外・国際通話料金の請求時に、通話料金と合わせて日本テレコム契約者へ請求されます。（日本テレコムの他のサービスの契約形態により、別請求となる場合もあります。）

■引っ越しなどで電話番号が変わったとき

- 転居などにより、電話番号に変更があるとき、他のでんわdeメール対応機種に交換されたときでもそれまでご利用になっていたEメールアドレスを継続して利用できます。
- 日本テレコムお客様センター（180ページ）までご連絡ください。
※ご継続のことを連絡されなかったときは、新規のお申し込みとして、登録料を請求されることがあります。
- ※電話番号が変わったときは、スーパーACR初期設定後（178ページ）から新しいデータが送られてくるまでの間は、でんわdeメールのご利用はできません。（本機に保存していたメールは消去されません。）

■解約するとき

- でんわdeメールを解約するときは、日本テレコムお客様センター（180ページ）に連絡してください。
- 本機内で記憶されている情報を消去するため、179ページ「でんわdeメールのみ初期設定する」の操作を行ってください。
 - ・解約を行なうと、でんわdeメールサーバーのメールボックス内に残された未受信Eメールは全て削除されますので解約前にEメールを受信してください。
 - ・解約後、再度「でんわdeメール」を申し込みされる際には、登録料がかかります。
 - ・でんわdeメールサービスをご利用になった本機を他の人に譲渡されるときは、必ず日本テレコムお客様センター（180ページ）に連絡後、179ページ「でんわdeメールのみ初期設定する」の操作を行ってください。本機を他の回線に接続したときは、他の回線で利用された料金が元の利用者に請求されることがあります。

スーパーACRお問い合わせ窓口 0088-80（無料） 受付時間 9:00~21:00



お知らせ

- 本サービスの契約は、日本テレコムオープンデータ通信網サービス契約約款によります。
- 送られてくるEメールは「でんわdeメールサーバー」に保管されます。受信操作を行なうことにより、本機にEメールが送られてきます。
- 本機に送付されたEメールの添付ファイルを受信したり確認することはできません。（平成12年3月現在）
- 本機から送付するFAX画像をEメールに添付することはできません。
- 本機で「Eメール送信完了」とは、でんわdeメールサーバーまでEメールが届いたということで、送信相手もしくは送信相手のメールサーバーにEメールが届いたということではありません。
- 相手先アドレスの間違いなどで通信相手のメールボックスに届かなかった場合、不達メールが受信操作により届くこととなります。
- インターネット経由の場合は、秘密保持が難しいため、重要なメールの送信は避けることをお勧めします。
- 相手の送信メール環境によっては、正しくメールを受信できない場合があります。

でんわdeメールを利用する

メールを送信する

ディスプレイでEメールを作成し、相手先に送信することができます。
送信メールは、最大160文字までのメッセージを10通（未送信のメールも含む）まで保存できます。
一回に送信できるのは1通のみです。
※送信が終わると、自動的に新着メール確認を行いません。

1  を押す

[シンチャクメール シ ュシン]
メール/キノウ/ストップ

7  を押す

■
カタカナ 0-9/←/→/キノウ

2  を回して
「シンキメール ソウシン」を選ぶ

[シンキメール ソウシン]
メール/キノウ/ストップ

8 件名を
161ページの手順に従って入力する
最大80文字まで入力できます。

シンホ` クカイノオシラ 
カタカナ 0-9/←/→/キノウ

3  を押す

アイテサキ [シュド` ウ]
キノウ/ストップ

9  を押す

■
カタカナ 0-9/←/→/キノウ

4  を回して
相手先アドレスの入力方法（「シュドウ」か「アドレスチョウ」）を選ぶ

「シュドウ」 : 手動で入力するとき
「アドレスチョウ」: 登録したアドレス帳
(171ページ) を使うとき
<例: 「シュドウ」を選んだとき>

アイテサキ [シュド` ウ]
キノウ/ストップ

10 本文のメッセージを
161ページの手順に従って入力する
最大160文字まで入力できます。

オケ` ンキテ` スカ 
カタカナ 0-9/←/→/キノウ

11  を押す

メール ソウシン [スク`]
キノウ/ストップ

5  を押す

6 相手先のアドレスを指定する

< 「シュドウ」を選んだとき >
159ページ手順に従って入力してください。
最大64文字まで入力できます。
<例: 「シュドウ」を選んだとき >

c 1 2 3 4 0 @ d e f . n e . j p
エイジ` 0-9/←/→/キノウ

< 「アドレスチョウ」を選んだとき >

 を回して相手先を選ぶ
<例: タナカ(abc12340@dem.odn.ne.jp)のとき >

タナカ
a b c 1 2 3 4 0 @ d e m . o d n



「スグ」を選んだとき

13 機能 画質選択 を押す

でんわdeメールサーバーへ接続してメールを送信します。

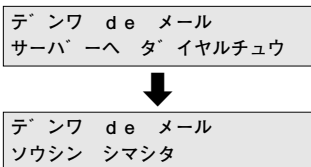

「アトデ」を選んだとき

13 機能 画質選択 を押す

作成した送信メールを未送信のメールとして保存します。

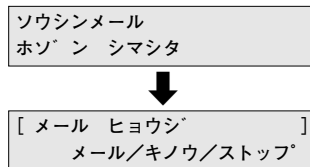

送信するときは、169ページ「未送信のメールを送信する」の操作を行なってください。

**送信終了後
自動的に新着メールの受信を行なう**

ディスプレイに受信メール数が表示されます。

<受信したEメールを確認するときは>
164ページの「受信メールの内容を読む」の手順4より操作を行なってください。

<受信したEメールを確認しないときは>

を押す

14 操作を終わるときは を押す



●差出人の名前やメールアドレスを送るには（署名を登録する：172ページ）

作成したメールの最後に、自動的に自分の名前やメールアドレスなどを付けて送信することができます。差出人の名前が相手に送信されないので、登録することをおすすめします。署名を登録すると、手順10で本文のメッセージを入力するとき先頭に表示されます。

●送信を途中で止めるには

を押してください。送信を中断したメールは、未送信のメールとして保存されます。

●ディスプレイに「メールが イッパイ」と表示されたときには

保存された送信メールがいっぱいで送信できません。不要な送信メールを消去してください。

（メールを消去する：170ページ）



●子機からEメールの送信はできません。

でんわdeメールを利用する

相手先アドレスの入力のしかた

入力できる文字は、英字と記号と数字の3種類です。

カナ・英/Pボタンをくり返し押しすと、文字の入力モードが「英字」→「数字」に切り替わりますので、入力したいモードに切り替えてからダイヤルボタンを押してください。

- 1** カナ・英/P
 をくり返し押しして
入力したい文字の入力モードを選ぶ
 「エイジ」と「スウジ」が交互に表示されます。

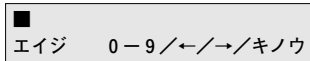

- 2** **ダイヤルボタンをくり返し押しして
 入力したい文字を選ぶ**
 (メールアドレス入力表参照)

カーソルの位置に文字が入力されます。

例: 「c」を入力するとき

 を3回押ししてください。

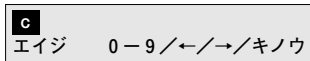

- 3** **手順1～2の操作をくり返して
 文字を入力する**



メモ

●**カーソルを移動させるには**

 を回して、カーソルの位置を移動させてください。



●**入力を間違えたときは**

カーソルを間違えた位置に移動させてから  を押して間違えた文字を消去し、正しい文字を入力し直してください。

●**同じ行の文字を続けて入力するときには**

カーソルを右へ移動させてから入力してください。

<例: a bを入力するとき>

 を1回押す →  を右に回す →  を2回押す

●**文字と文字の間に空白を入れたいときには**

 を1回押ししてください。

●**入力された文字を消去するには**

<カーソル上の1文字を消去するには>

 を押してください。

<入力された文字をすべて消去するには>

 を押してください。

●**最大文字数より多く文字を入力しようとしたときは**

ディスプレイに「モジスウオーバー」と表示され、「ピピピピ」という音が鳴ります。

■メールアドレス入力表





英字	ダイヤルボタンを押す回数															
	1回	2回	3回	4回	5回	6回	7回	8回	9回	10回	11回	12回	13回	14回	15回	16回
	空白	@	_	*	#	\$	%	^	~	`	&	¥				
	a	b	c	A	B	C										
	d	e	f	D	E	F										
	g	h	i	G	H	I										
	j	k	l	J	K	L										
	m	n	o	M	N	O										
	p	q	r	s	P	Q	R	S								
	t	u	v	T	U	V										
	w	x	y	z	W	X	Y	Z								
	'	"	,	.	:	;	?	!	-	/	+	*	=		<	>

アドレス入力例

" abc12340@def.ne.jp "







<入力手順>

1." abc" を入力する

- 1)  を1回押して「a」を選ぶ
- 2)  を回してカーソルを1つ右に動かす
- 3)  を2回押して「b」を選ぶ
- 4)  を回してカーソルを1つ右に動かす
- 5)  を3回押して「c」を選ぶ













abc
エイジ 0-9 / ← / → / キノウ

2." 12340" を入力する

- 1)  を押して" スウジ" を選ぶ
- 1) 2)  ,  ,  ,  ,  を押す

abc12340
スウジ 0-9 / ← / → / キノウ

3." @def.ne.jp" を入力する

- 1)  を押して" エイジ" を選ぶ
- 1) 2)  を2回押して「@」を選ぶ
- 1) 3)  を1回押して「d」を選ぶ
- 1) 4)  を回してカーソルを1つ右に動かす
- 1) 5)  を2回押して「e」を選ぶ
- 1) 6)  を回してカーソルを1つ右に動かす
- 1) 7)  を3回押して「f」を選ぶ
- 1) 8)  を4回押して「.」を選ぶ
- 1) 9)  を2回押して「n」を選ぶ
- 1) 10)  を2回押して「e」を選ぶ
- 1) 1)  を4回押して「.」を選ぶ
- 1) 2)  を1回押して「j」を選ぶ
- 1) 3)  を1回押して「p」を選ぶ

c12340@def.ne.jp
エイジ 0-9 / ← / → / キノウ

でんわdeメールを利用する

文字入力のしかた

入力できる文字は、カタカナ、アルファベット（英字）、記号、数字、定型文、顔文字の6種類です。
カナ・英/Pボタンをくり返し押すと、文字の入力モードが替わります。

<入力モードの切り替わり方について>

- 件名、本文、署名を入力するときには
「カタカナ」→「英字」→「数字」→「定型」→「顔文字」
- 定型文、顔文字、アドレス帳の相手先の名前を登録するときには
「カタカナ」→「英字」→「数字」

入力モードが カタカナ、英字、数字のとき

- 1 カナ・英/P  をくり返し押して
入力したい文字の入力モードを選ぶ

■ カタカナ 0-9 / ← / → / キノウ

- 2  をくり返し押して
入力したい文字を選ぶ
(文字入力表参照)

カーソルの位置に文字が入力されます。

例：「エ」を入力するとき

 を4回押してください。

■ カタカナ 0-9 / ← / → / キノウ

- 3 手順1～2の操作をくり返して
文字を入力する

入力モードが定型、顔文字のとき

- 1 カナ・英/P  をくり返し押して
入力したい文字の入力モードを選ぶ

■ テイケイ [TELクダ サイ]

- 2  を回して入力したい文字を選ぶ
<例：「オクレマス」を選ぶとき>

■ テイケイ [オクレマス]

- 3  を押す

オクレマス ■
カタカナ 0-9 / ← / → / キノウ



メモ

- カーソルを移動させるには

 を回して、カーソルの位置を移動させてください。



- 入力を間違えたときは

カーソルを間違えた位置に移動させてから  を押して間違えた文字を削除し、正しい文字を入力し直してください。

- 同じ行の文字を続けて入力するときには

カーソルを右へ移動させてから入力してください。

<例：カキを入力するとき>

 を1回押す →  を右に回す →  を2回押す

- 文字と文字の間に空白を挿入したいときは

英字入力モードで  を1回押してください。

- 入力された文字を消去するには

<カーソル上の1文字を消去するには>

 を押してください。

<入力された文字をすべて消去するには>

 を押してください。

- 本文を改行するには

入力中に  を押します。改行（↵）は2文字に数えます。

アドレス帳の相手先の名前と件名を入力するときには改行することはできません。

- 最大文字数より多く文字を入力しようとしたときは

ディスプレイに「モジスウオーバー」と表示し、「ピピピピ」という音が鳴ります。

メッセージ入力例

”アシタノヤクソク OKデスp(^-^)q”

<入力手順>

1. ”アシタノヤクソク” を入力する

- 1) **1** を1回押して「ア」を選ぶ
- 2) **3** を2回押して「シ」を選ぶ
- 3) **4** を1回押して「タ」を選ぶ
- 4) **5** を5回押して「ノ」を選ぶ
- 5) **8** を1回押して「ヤ」を選ぶ
- 6) **2** を3回押して「ク」を選ぶ
- 7) **3** を5回押して「ソ」を選ぶ
- 8) **2** を3回押して「ク」を選ぶ

アシタノヤクソク **ク**
カタカナ 0-9 / ← / → / キノウ

2. スペースを入れる

- 1) **0** を回してカーソルを1つ右に動かす
- 2) **カ** を押して”エイジ”を選ぶ
- 3) **1** を1回押す
- 4) **0** を回してカーソルを1つ右に動かす

アシタノヤクソク **カ**
エイジ 0-9 / ← / → / キノウ

3. 定型文の”OKデス”を入力する

- 1) 1) **カ** を押して”テイケイ”を選ぶ

アシタノヤクソク **カ**
テイケイ [TELクダ サイ]

- 1) 2) **0** を回して”OKデス”を選ぶ

アシタノヤクソク **カ**
テイケイ [OKデ ス]

- 1) 3) **0** を押す

”OKデス”が入力されます

アシタノヤクソク OKデ ス **カ**
カタカナ 0-9 / ← / → / キノウ

4. 顔文字の”p(^-^)q”を入力する

- 1) **カ** を押して”カオ”を選ぶ

アシタノヤクソク OKデ ス **カ**
カオ [(^。^)]

- 1) 2) **0** を回して”p(^-^)q”を選ぶ

アシタノヤクソク OKデ ス **カ**
カオ [p (^-^) q]

- 1) 3) **0** を押す

”p(^-^)q”が入力されます

ソク OKデ ス p (^-^) q **カ**
カオ [p (^-^) q]

■文字入力表

カナ	ダイヤルボタンを押す回数																	
	英字	1回	2回	3回	4回	5回	6回	7回	8回	9回	10回	11回	12回	13回	14回	15回	16回	17回
1	ア 空白	イ @	ウ _	エ *	オ #	ア \$	イ %	ウ ^	エ ~	オ 、	—	&	¥					
2	カ A	キ B	ク C	ケ a	コ b	c												
3	サ D	シ E	ス F	セ d	ソ e	f												
4	タ G	チ H	ツ I	テ g	ト h	ッ i												
5	ナ J	ニ K	ヌ L	ネ j	ノ k	l												
6	ハ M	ヒ N	フ O	ヘ m	ホ n	o												
7	マ P	ミ Q	ム R	メ S	モ p	q	r	s										
8	ヤ T	ユ U	ヨ V	ヤ t	ユ u	ヨ v	空白											
9	ラ W	リ X	ル Y	レ Z	ロ w	x	y	z										
0	ワ ,	ヲ ”	ン ,	、 .	。 .	。: .	、 ;	- ?	「 !	」 -	(/) +	{ *	} =	[] <	>	

でんわdeメールを利用する

メールを受信する

送られてくるEメールは、本機に最大99通、1通につき500文字、合計7000文字まで保存されます。新着メールがあるときは受信し、ディスプレイにメール数が表示されます。

1 を押す

[シンチャクメール ジュシン]
メール/キノウ/ストップ

2 を押す

でんわdeメールサーバーへ接続して新着メールを受信します。

でんわ de メール
サーバーへ タイヤルチュウ

シンチャクメール 03ケン
キノウ/ストップ

<受信したEメールの内容を読むときは>
164ページの手順4へ

<操作を終るときは>

を押す

(Eメールを受信し保存したときは、ディスプレイに受信合計メール数が表示されます。)

<例：受信合計メール数が20通のとき>

12月24日 17:20e
メール ジュシン20ツウ 00

受信合計メール数

※ディスプレイに「メール ジュシン XXツウ」と表示されたときには、受信したEメールを消去するまで表示は消えません。



メモ

●新着メールを受信したときのディスプレイ表示について

<親機>

12月24日 17:20e
シンチャクメール アリ

<子機>

子機 3
12月24日 17:20



12月24日 17:20e
メール ジュシン20ツウ 00

交互に表示します。

※最新の受信メール [01] の内容を確認すると、親機の「シンチャクメール アリ」と子機の「」の表示は消えます。

●ディスプレイに「メールガ イッパイ」と表示されたときには

受信メールがいっぱいで新着メールが受信できません。不要な受信メールを消去してください。(170ページ)

●停電になったときには

受信したEメールは消去されません。

●設定した時間ごとに受信するには

手動の受信操作を行なわなくても、設定した時間ごとに自動的にでんわdeメールサーバーへ接続して、新しいEメールを受信することができます。

(オートパイロット：175ページ)



お知らせ

●メールを受信することにより、でんわdeメールサーバーに接続します。接続されると利用料がかかります。(新着メールが無い場合でも利用料がかかります。)

●本機に送信されたEメールの添付ファイルを受信したり確認することはできません。(平成12年3月現在)

●受信するEメールは、カナ文字で表示されます。漢字かなまじりの文章が送られてきたときは、でんわdeメールサーバーにて「カナ」に変換され、受信します。音読み、訓読みの違いなどで正しく変換されないときがあります。このときは、差出人に「カナ文字」での文章(特に差出人名)の送信をお願いすることをおすすめします。

●501文字以上のメールが送られてきた場合は、501文字以上は破棄されます。

差出人に短い文章に直して送信してもらうか、2通以上に分けて送信してもらってください。

●子機からEメールの受信はできません。

受信メールの内容を読む

受信メールは、「カナ文字」で表示されます。漢字かなまじりの文章が送られてきたときは、でんわdeメールサーバーにてカナに変換され受信されます。

1 を押す

[シンチャクメール シ ュシン]
メール/キノウ/ストップ

2 を回して

「メール ヒョウジ」を選ぶ

[メール ヒョウジ]
メール/キノウ/ストップ

3 を押す

[シ ュシンメール : 05 ツウ]
キノウ/ストップ

4 を押す

[01] テンキョ オシラセノケン
Fr: matsubara@tor

5 を回して読みたいメールを選ぶ

新しいメールから表示されます。
ディスプレイの上段に件名、下段に差出人のアドレスが表示されます。
※差出人の先頭にメール区別が表示されます。

「Fr」：受信メール
<例：受信メールを選んだとき>

[02] カンケ イカイノケン
Fr: hohtagaki@tor

6 を押す

メールの内容がディスプレイに表示されます。

アシタ マッテルヨ! (^。^) ↓
タノシミ〜。 ↓

7 を右に回してメールの内容を読む





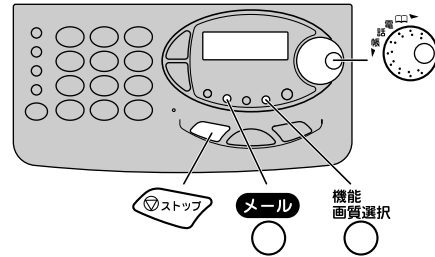

 を左に回すと、前の行の内容が確認できます。

カナラス キテネ。 ↓

8 操作を終わるときは を2回押す



メモ

- 件名、差出人を確認するには
手順5で  または  を押してディスプレイ表示を移動させてください。
- メールリストを印刷するには
手順4で  を押すとメールリストが印刷されます。
※日付とメールアドレス（アドレス帳に登録されているときは名前）と件名が印刷されます。
- メールの内容を印刷するには
手順7で  を押すとメールメッセージが印刷されます。
メールメッセージ印刷後、「メール ショウキョ ?」と表示されます。消去するときは  を押し、受信メールをメモリーに残しておくときは  を押してください。

お知らせ

- 子機からEメールの送信はできません。

でんわdeメールを利用する

受信メールに返信する

受信メールに返事を送ることができます。

1  を押す

[シンチャクメール ジュシン]
メール/キノウ/ストップ

2  を回して
「メール ヒョウジ」を選ぶ

[メール ヒョウジ]
メール/キノウ/ストップ

3  を押す

[ジュシンメール :05ツウ]
キノウ/ストップ

4  を押す

[01] テンキョ オシラセノケン
Fr:matsubara@tor

5  を回して
返信したいメールを選ぶ

[01] テンキョ オシラセノケン
Fr:matsubara@tor

6  を押す

メール [ヘンシン]
キノウ/ストップ

7  を押す

RE:テンキョ オシラセノケン
カタカナ 0-9/←/→/キノウ

8 件名を
161ページの手順に従って変更する

※「RE:」は受信したメールに対しての返事
変更しないときは手順9へ

RE:テンキョ オシラセノケン
カタカナ 0-9/←/→/キノウ

9  を押す

■
カタカナ 0-9/←/→/キノウ

10 本文のメッセージを
161ページの手順に従って入力する

オケ ンキテ スカ?
カタカナ 0-9/←/→/キノウ

11  を押す

メール ソウシン [スグ]
キノウ/ストップ

12  を回してすぐに送信するか
あとで送信するかを選ぶ

「スグ」 : すぐに送信する

「アトデ」 : あとで送信する

<例: 「スグ」を選んだとき>

メール ソウシン [スグ]
キノウ/ストップ

13  を押す

<スグを選んだとき>

でんわdeメールサーバーへ接続して自動的に送信を
始める

送信終了後
自動的に新着メールの受信を行なう

<アトデを選んだとき>

編集した返信メールを未送信メールとして保存する

送信するときは、169ページ「未送信のメールを送信
する」の操作を行なってください。

送信メールの内容を確認する

送信メール、未送信メールをディスプレイに表示し確認することができます。

また、メールの日付とメールアドレスと件名を印刷したり、メールの内容を印刷することができます。

1 を押す

[シンチャクメール シ ュシン]
メール/キノウ/ストップ

2 を回して

「メール ヒョウジ」を選ぶ

[メール ヒョウジ]
メール/キノウ/ストップ

3 を押す

[シ ュシンメール : 05 ツウ]
キノウ/ストップ

4 を回して

「ソウシンメール」を選ぶ

[ソウシンメール : 05 ツウ]
キノウ/ストップ

5 を押す

新しいメールから表示されます。

ディスプレイの上段に件名、下段に受取人のアドレスまたは名前が表示されます。

※アドレスの先頭にEメール区別が表示されます。

- ・「To:」: 送信メール
- ・「マチ:」: 未送信 (送信待ち)

[01] オクレマス
To: オオタガ キ

6 を回して読みたいメールを選ぶ

[02] マッテテ!
To: ホンシ ヨウ

7 を押す

メールの内容がディスプレイに表示されます。

アシタノマチアワセ ↓
スコシオクレマス。↓

8 を右に回してメールの内容を読む

 を左に回すと、前の行の内容が確認できます。



カナラス イカラ ↓
マッテテ!

9 操作を終わるときは を2回押す



メモ

●件名、受取人を確認するには



手順6で  または  を押してディスプレイ表示を移動させてください。

●メールリストを印刷するには

手順5で  を押すとメールリストが印刷されます。
※日付とメールアドレス (アドレス帳に登録されているときは名前) と件名が印刷されます。

●メールの内容を印刷するには

手順8で  を押すとメールメッセージが印刷されます。

メールメッセージ印刷後、「メール ショウキョ ?」と表示されます。消去するときには  を押し、送信メールをメモリーに残しておくときは、 を押してください。

でんわdeメールを利用する

送信メールを編集する

送信メール、未送信メールの内容を編集し、送信することができます。

1  を押す

[シンチャクメール シ ュシン]
メール/キノウ/ストップ

2  を回して

「メール ヒョウジ」を選ぶ

[メール ヒョウジ]
メール/キノウ/ストップ

3  を押す

[シ ュシンメール : 05ツウ]
キノウ/ストップ

4  を回して

「ソウシンメール」を選ぶ

[ソウシンメール : 05ツウ]
キノウ/ストップ

5  を押す

[01] オクレマス
To:オオタカ キ

6  を回して

編集したいメールを選ぶ

新しいメールから表示されます。
ディスプレイの上段に件名、下段に受取人のアドレスまたは名前が表示されます。
※アドレスの先頭にEメール区別が表示されます。
・「To:」:送信メール
・「マチ:」:未送信(送信待ち)

[02] マッテテ!
マチ:abc12340@dem.

7  を押す

<例:「マチ」を選んだとき>

メール [ソウシン]
キノウ/ストップ

8  を回して「ヘンコウ」を選ぶ

メール [ヘンコウ]
キノウ/ストップ

9  を押す

相手先のアドレスを変更しないときは、もう一度

 を押してから手順13へ

アイテサキ [シュトウ]
abc12340@dem.odn

10  を回して

相手先アドレスの入力方法(「シュドウ」か「アドレスチョウ」)を選ぶ

「シュドウ」 : 手動で入力する

「アドレスチョウ」:登録したアドレス帳

(171ページ)を使うとき

<例:「シュドウ」を選んだとき>

アイテサキ [シュトウ]
abc12340@dem.odn

11  を押す

12 相手先のアドレスを変更する

<「シュドウ」を選んだとき>

159ページの手順に従って入力してください。

最大64文字まで入力できます。

efg22330@dem.odn
エイジ 0-9/←/→/キノウ

<「アドレスチョウ」を選んだとき>

 を回して相手先を選ぶ

<例:タナカ(abc12340@dem.odn.ne.jp)>

タナカ
abc12340@dem.odn

13  を押す

件名を変更しないときは、手順15へ

オクレマス
カタカナ 0-9/←/→/キノウ

14 件名を
161ページの手順に従って変更する

最大80文字まで入力できます。

シンボ クカイノオシラセ
カタカナ 0-9/←/→/キノウ

15 機能 画質選択 を押す

本文を変更しないときは、手順17へ

T E L クダサイ
カタカナ 0-9 / ← / → / キノウ

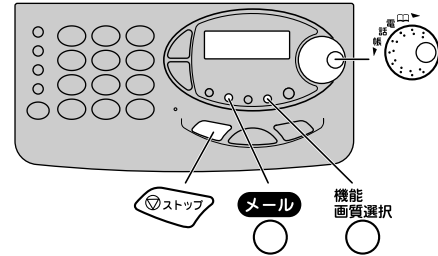

16 本文のメッセージを 161ページの手順に従って変更する

最大160文字まで入力できます。

マッテマス■
カタカナ 0-9 / ← / → / キノウ

17 機能 画質選択 を押す

メール ソウシン [スグ]
キノウ/ストップ

18 電話 を回してすぐに送信するか あとで送信するかを選ぶ

「スグ」：すぐに送信する

「アトデ」：あとで送信する

<例：「スグ」を選んだとき>

メール ソウシン [スグ]
キノウ/ストップ

19 機能 画質選択 を押す

<スグを選んだとき>

でんわdeメールサーバーへ接続して自動的に送信を始める

**送信終了後
自動的にメールの受信を行なう**

<アトデを選んだとき>

編集した送信メールを未送信メールとして保存する

送信するときは、169ページ「未送信のメールを送信する」の操作を行なってください。

でんわdeメールを利用する

未送信のメールを送信する

メモリーに保存している未送信のメールを送信することができます。

1  を押す

[シンチャクメール シュシン]
メール/キノウ/ストップ

2  を回して
「メール ヒョウジ」を選ぶ

[メール ヒョウジ]
メール/キノウ/ストップ

3  を押す

[シュシンメール : 05ツウ]
キノウ/ストップ

4  を回して
「ソウシンメール」を選ぶ

[ソウシンメール : 05ツウ]
キノウ/ストップ

5  を押す

新しいメールから表示されます。
ディスプレイの上段に件名、下段に受取人のアドレスまたは名前が表示されます。
※アドレスの先頭にEメール区別が表示されます。

- ・「To:」: 送信メール
- ・「マチ:」: 未送信 (送信待ち)

[01] オクレマス
To: オオタガキ

6  を回して
送信したい未送信メールを選ぶ

[02] マッテテ!
マチ: ホンシヨウ

7  を押す

メール [ソウシン]
キノウ/ストップ

8  を回して「ソウシン」を選ぶ

メール [ソウシン]
キノウ/ストップ

9  を押す

メール ソウシン [スグ]
キノウ/ストップ

10  を回して「スグ」を選ぶ

「スグ」: すぐに送信する

メール ソウシン [スグ]
キノウ/ストップ

11  を押す

でんわdeメールサーバーへ接続して自動的に送信を始める

送信終了後
自動的に新着メールの受信を行なう

メールを消去する

送信メール・受信メールがいっぱいになると送信したり受信したりできなくなります。
次の操作をして不要な送信・未送信・受信メールを消去してください。

1  を押す

[シンチャクメール シ ュシン]
メール/キノウ/ストップ

2  を回して
「メール ヒョウジ」を選ぶ

[メール ヒョウジ]
メール/キノウ/ストップ

3  を押す

[シ ュシンメール : 20ツウ]
キノウ/ストップ

4  を回して
消去したいメール区分を選ぶ

「ジュシンメール」と「ソウシンメール」が交互に表示されます。

[シ ュシンメール : 20ツウ]
キノウ/ストップ

5  を押す

[01] テンキョ オシラセノケン
Fr : matsubara@tor

6  を回して
消去したいメールを選ぶ

ディスプレイの上段にタイトル、下段に発信者のアドレスが表示されます。

<例：受信メールを選んだとき>

[01] テンキョ オシラセノケン
Fr : matsubara@tor

7  を押す

メール ショウキョ ?
ショウキョ/ストップ

8  を押す

続けて消去するときは、手順6へ

シ ュシンメール
ショウキョシマシタ

9 操作が終わるときは  を2回押す

でんわdeメールを利用する

アドレス帳を登録する

アドレス帳には、相手先の名前とメールアドレスを最大10件まで登録することができます。
よくメールを送る相手先は、アドレス帳に登録しておくと、簡単に選択できます。

1 **メール** を押す

[シンチャクメール ジュシン]
メール/キノウ/ストップ

2 **ダイヤル** を回して

「アドレスチョウ トウロク」を選ぶ

[アド レスチョウ トウロク]
メール/キノウ/ストップ

3 **機能画質選択** を押す

ディスプレイに登録できる件数が表示されます。

アド レスチョウ ノコリ: 10
キノウ/コピ / /ストップ

4 **機能画質選択** を押す

■ カタカナ 0-9 / ← / → / キノウ

5 **相手先の名前を161ページの手順に従って入力する**

最大12文字まで入力できます。

マツバ ラ シゲ ト ■
カタカナ 0-9 / ← / → / キノウ

6 **機能画質選択** を押す

■ エイジ 0-9 / ← / → / キノウ

7 **相手先のメールアドレスを159ページの手順に従って入力する**

最大64文字まで入力できます。

b c 1 2 3 4 0 @ d e m . o d n ■
エイジ 0-9 / ← / → / キノウ

8 **機能画質選択** を押す

続けて他の相手先を登録するときは、手順4へ

アド レスチョウ ノコリ: 09
キノウ/コピ / /ストップ

9 操作を終わるときは **ストップ** を押す

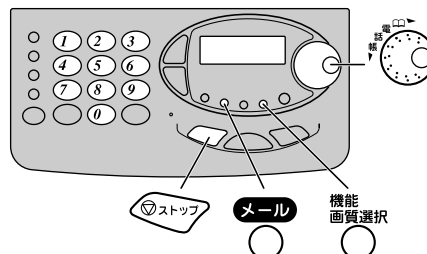

メモ

●登録した内容を変更するには

※送信メールに使用されているアドレス帳は変更できませんので、そのEメールを消去してから下記の操作を行なってください。(170ページ)

1. 手順1～3

2. **ダイヤル** を回して変更したい相手先を選ぶ

3. **機能画質選択** を押す

4. 161ページの手順に従って変更する名前を入力する

5. **機能画質選択** を押す

6. 159ページの手順に従って変更するメールアドレスを入力する

7. **機能画質選択** を押す

8. **ストップ** を押す

●登録した内容を消去するには

※送信メールに使用されているアドレス帳は消去できませんので、そのEメールを消去してから下記の操作を行なってください。(170ページ)

1. 手順1～3

2. **ダイヤル** を回して消去したい相手先を選ぶ

3. **キャッチ/消去** を押す

4. **キャッチ/消去** を押す

5. **ストップ** を押す

●登録した内容を確認するには

1. 手順1～3

2. **コピ** を押す

➡アドレス帳の登録内容が印刷されます。

3. **ストップ** を押す

署名を登録する

作成した本文の最後に、自動的に自分の名前やメールアドレスなどを付けて送信することができます。差出人の名前が相手に送信されませんので、登録することをおすすめします。署名を登録すると、新規本文入力時に先頭に表示されます。

1 を押す

[シンチャクメール ジュシン]
メール/キノウ/ストップ

2 を回して 「ショメイ トウロク」を選ぶ

[ショメイ トウロク]
メール/キノウ/ストップ

3 を押す

■
カタカナ 0-9 / ← / → / キノウ

4 登録したい署名を 161ページの手順に従って入力する

最大32文字まで入力できます。

キムラユキ 
カタカナ 0-9 / ← / → / キノウ

5 を押す

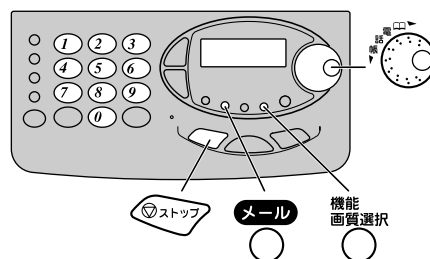

[アド レスチョウ トウロク]
メール/キノウ/ストップ

6 操作を終わるときは を押す





メモ

●登録した内容を変更するには

1. 手順1～3
2. 161ページの手順に従って署名を変更する
3.  を押す
4.  を押す

●登録した内容を消去するには

1. 手順1～3
2.  を押して登録していた内容を消す
3.  を押す
4.  を押す



お知らせ

- 署名文字数は本文の文字数160文字に含まれます。
- 手順4で定型文・顔文字を入力することもできます。

でんわdeメールを利用する

定型文を登録する

よく使うメッセージを定型文として、最大10文まで登録することができます。
お買い上げ時は、8文登録されています。

1 を押す

[シンチャクメール ジュシン]
メール/キノウ/ストップ

2 を回して

「テイケイブントウロク」を選ぶ

[テイケイブントウロク]
メール/キノウ/ストップ

3 を押す

ディスプレイに登録できる件数が表示されます。

テイケイブントウロク : 02
キノウ/ストップ

4 を押す

カタカナ 0-9/←/→/キノウ

5 定型文を
161ページの手順に従って入力する

最大10文字まで入力できます。

オセワニナリマ
カタカナ 0-9/←/→/キノウ

6 を押す

続けて登録するときは、手順4へ

テイケイブントウロク : 01
キノウ/ストップ

7 操作を終わるときは を押す

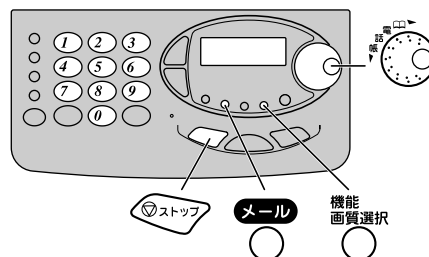

メモ

●登録した内容を変更するには

- 手順1～3
- を回して変更したい定型文を選ぶ
- を押す
- 161ページの手順に従って変更する定型文を入力する
- を押す
- を押す

●登録した内容を消去するには

- 手順1～3
- を回して消去したい定型文を選ぶ
- を押す
- を押す
- を押す

お知らせ

- 定型文にはあらかじめ下記の内容が登録されています。
 - ・TELクダサイ
 - ・オクレマス
 - ・チュウシデス
 - ・OKデス
 - ・NGデス
 - ・マッテテ!
 - ・ゴメンナサイ
 - ・アリガトウ

※登録内容を変更することもできます。

顔文字を登録する

親しい友人のメールに顔文字を使うと、より感情の表われた文章になります。

顔文字は、最大10種類まで登録することができます。

お買い上げ時は、8種類が登録されています。

1 を押す

[シンチャクメール ジュシン]
メール/キノウ/ストップ

2 を回して

「カオモジ トウロク」を選ぶ

[カオモジ トウロク]
メール/キノウ/ストップ

3 を押す

ディスプレイに登録できる件数が表示されます。

カオモジ ノコリ : 02
キノウ/ストップ

4 を押す

■
カタカナ 0-9/←/→/キノウ

5 顔文字を 161ページの手順に従って入力する

最大10文字まで入力できます。

(++ ;)
カタカナ 0-9/←/→/キノウ

6 を押す

続けて登録するときは、手順4へ

カオモジ ノコリ : 01
キノウ/ストップ

7 操作を終わるときは を押す

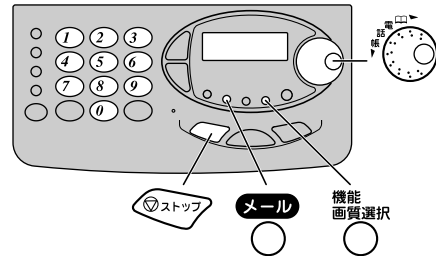

メモ

●登録した内容を変更するには

1. 手順1～3

2.  を回して変更したい顔文字を選ぶ

3.  を押す

4. 161ページの手順に従って変更する顔文字を入力する

5.  を押す

6.  を押す

●登録した内容を消去するには

1. 手順1～3

2.  を回して消去したい顔文字を選ぶ

3.  を押す

4.  を押す

5.  を押す

お知らせ

●顔文字にはあらかじめ下記の内容が登録されています。

- | | | |
|--------|----------|---------|
| カオモジ 1 | (^。^) | <笑う> |
| カオモジ 2 | m(_)m | <ごめん> |
| カオモジ 3 | p(^-^) | <ファイト> |
| カオモジ 4 | (_)Zzz | <ねむい> |
| カオモジ 5 | (?_?) | <わからない> |
| カオモジ 6 | (^_^; | <あせり> |
| カオモジ 7 | (- -X) | <怒り> |
| カオモジ 8 | (; ;) | <悲しい> |

※登録内容を変更することもできます。

でんわdeメールを利用する

設定した時間ごとに新着メールを確認する

設定した時間間隔で自動的に新着メールを確認し、受信することができます。(オートパイロット機能)
お買い上げ時は、「オフ」に設定されています。

※でんわdeメールサーバーへ接続して確認するたびに利用料がかかります。(新着メールが無い場合でも利用料がかかります。)

1  を押す

[シンチャクメール シ ュシン]
メール/キノウ/ストップ

2  を回して
「オートパイロット セッテイ」を選ぶ

[オートパ° イロット セッテイ]
メール/キノウ/ストップ

3  を押す

アクセス カンカク [オフ]
キノウ/ストップ

4  を回して
設定したい時間の間隔を選ぶ

「オフ」「2H」「4H」「8H」「12H」「24H」の中から選んでください。

<例：2時間を選んだとき>

アクセス カンカク [2 H]
キノウ/ストップ

5  を押す

[メールアドレス カクニン]
メール/キノウ/ストップ

6 操作を終わるときは  を押す

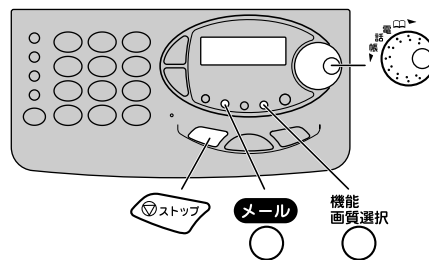

オートパイロット機能を設定するとディスプレイ表示の「e」が「E」にかわります。

12月24日 17:08E
00



メモ

●オートパイロットを解除するには

1. 手順1～3
2.  を回して「オフ」を選ぶ
3.  を押す
4.  を押す

●ディスプレイに「メールガ イッパイ」と表示されたときには

受信メールがいっぱいでも設定された時間がきても新着メールを確認しません。不要な受信メールを消去してください。(メールを消去する：170ページ)



お知らせ

- 新着メールが無いときでも、でんわdeメールサーバーへ接続して確認を行ないます。
- 設定時間に本機を使用している場合は、約3分後に機能します。
- 停電のときには、停電が復旧後に設定した時間間隔で新着メールを確認します。

こんなときには

Eメールの送信や受信が正常に行なわれないときは、エラーメッセージが表示されますので、下記の処置を行なってください。

<エラー番号表>

エラー番号	エラーメッセージ	処 置
FA001	FA001：ID/PW アヤマリ	日本テレコム（0088-80<無料>）へお問い合わせください
EA002	EA002：ID ショウフノウ	日本テレコム（0088-80<無料>）へお問い合わせください
EA003	EA003：ID イチジフノウ	日本テレコム（0088-80<無料>）へお問い合わせください
FA004	FA004：センターショウガイ	でんわdeメールサーバーがメンテナンス中、または故障しています 日本テレコム（0088-80<無料>）へお問い合わせください
SA01	SA01：アンサートーン ナシ	回線がつながっていないか、電話回線の種類の設定が間違っているか でんわdeメールサーバーが混雑している可能性があります。 確認し、時間をおいてやり直してください
SA02	SA02：サーバーアウトウナシ	日本テレコム（0088-80<無料>）へお問い合わせください
SX03	SX03：ツウワ ヒンシツエラー	もう一度、送信または受信をやり直してください。それでも送信または 受信ができないときは、日本テレコム（0088-80<無料>）へお問い 合わせください
SX04	SX04：サイソウ エラー	
SX05	SX05：サーバー セツダン	でんわdeメールサーバーが何らかの理由で切断しました 日本テレコム（0088-80<無料>）へお問い合わせください
SX06	SX06：メールガ イッパイ	受信メールを消去してから通信をやり直してください
その他	ツウシン エラー	日本テレコム（0088-80<無料>）へお問い合わせください

地域系新電電と0041国際電話を利用する

地域系新電電の市内回線を利用する

- スーパーACRで地域系新電電の市内回線を利用するには、日本テレコムへのスーパーACRの申し込みが必要です。
- 地域系新電電への申込登録が必要ですので、地域系新電電への申し込み手続きを行なってください。
- 地域系新電電からの開通通知等により、地域系新電電の市内回線がご利用できる事を確認された後、日本テレコムお客様センターに、「スーパーACRにて地域系新電電の市内回線を利用したい」旨をご連絡ください。
- お客さまの申し出に基づき、日本テレコムより数日後データを送信致します。
- 地域系新電電の市内回線をご利用の際のダイヤル操作は以下のように、市外局番からダイヤルしてください。

例：03-1234-5678（東京都23区の場合）
 045-123-4567（横浜市の場合）

市外局番号





※市外局番号をダイヤルしないで市内番号からダイヤルされた場合は、NTT経由の通話となります。

- 地域系新電電の市内回線を簡単に利用するためには、市外局番をダイヤルし忘れることがないように本機の電話帳機能に「市外局番から登録」しておくとう便利です。



「0041」国際ダイヤルについて

0041（日本テレコム）のお安い国際電話が簡単にかけることができます。
 国際通信識別番号（0041）を押す必要がなく、国番号からのダイヤルでつながります。

■ファクスを送る

1. 原稿を表向きにして入れる
2.  を2回押す
3.  を回して画質の種類を選ぶ
4.  を押す
5.  を押す
6. 国番号、地域番号、相手先のファクス番号をダイヤルする
7.  を押す

■電話をかける

1.  を押す
2.  を押す
3. 国番号、地域番号、相手先の電話番号をダイヤルする
4. 受話器を取り上げる、または  を押す



お知らせ

- 「0041」は申し込み手続き、月々の基本料金等は一切不要です。
- スーパーACRに未加入でもご利用頂けます。
- 「0041」国際電話に関する詳しいサービス内容、ご利用可能な地域、通話料金、請求方法等については、日本テレコムにお問い合わせください。
- 「0041」国際ダイヤル後の再ダイヤル履歴（57ページ）には、相手先番号の最初に「k」が表示されます。



メモ

- 「0041」国際ダイヤルを電話帳に登録するには
 電話帳の相手先番号を入力（31ページ手順7）するとき
 に  を1回押して（ディスプレイに「k」が表示）
 から国番号・地域番号・相手先番号を入力してください。

「0041」国際電話に関するお問い合わせは

日本テレコム国際カスタマーサービスセンター 0088-41（通話料無料/24時間受付）

スーパーACRの初期設定のしかた

転居などにより、住所・電話番号を変更されたときなどは、必ず下記の操作を行ない、新しいACRデータに変更してください。

※ACR機能をすべて初期設定したときは、インターネットダイヤルとでんわdeメールのデータも消去されます。

※インターネットダイヤルのみ、またはでんわdeメールのみ初期設定をすることができます。(179ページ)

ACR機能をすべて初期設定する

1 受話器を置いたまま を押す

[0041 コクサイタ[®] イヤル]
メロテ[®] イー/キノウ/ストップ[®]

2 を回して 「ACR ショキカセッテイ」を選ぶ

[ACR ショキカセッテイ]
メロテ[®] イー/キノウ/ストップ[®]

3 を押す

ショキカセッテイ シマスカ ?
スタート/ストップ

4 を押す

自動的に日本テレコムに発信され、(通話料金はかかりません。) ACRデータが初期化されます。

※ACR初期化中(約30秒)は通話することができません。

 が緑色点灯から赤色点灯になり、初期化が終了します。

ACR ショキカ
タ[®] イヤルチュウ

12月24日 17:50
00

5 日本テレコムお客様センター (0088-82) にご連絡ください。 (無料)

新しい電話番号の手続き完了後
新しいACRデータが送られてくる

 が緑色点灯します。

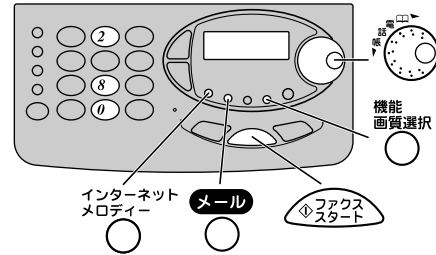

メモ

●スーパーACR機能を解除するには

メモリスイッチNo.15 (ACR) を「オフ」に設定してください。(109,110ページ)

 が赤色点灯に変わり市外に電話をかけてもNTTの回線のみが使われます。



お知らせ

●ACR初期化の操作には電話料金はかかりません。

●新しいACRデータが書き込まれるまでは、スーパーACRは、ご利用になれません。

●転居などで住所・電話番号が変わったときは、前の電話番号を基準としてスーパーACRが働いています。スーパーACRを正しく働かせるため、住所や電話番号が変わったら、必ず「スーパーACR初期設定のしかた」の操作をして新しいACRデータに変更してください。

スーパーACRの初期設定のしかた

インターネットダイヤルのみ初期設定する

- 1 受話器を置いたまま  を押す
 [0 0 4 1 コクサイダ イヤル]
 メロテ ィー/キノウ/ストップ

- 2  を回して
 「INET イニシャル」を選ぶ
 [INET イニシャル]
 メロテ ィー/キノウ/ストップ

- 3  を押す
 INET イニシャル シマスカ?
 キノウ/ストップ

- 4  を押す
 インターネット データ
 イニシャル シマシタ

でんわdeメールのみ初期設定する

初期設定しても、本機に保存されている送信メールと受信メールは消去されません。

- 1  を押す
 [シンチャクメール シ ュシン]
 メール/キノウ/ストップ

- 2  を回して
 「メール イニシャル」を選ぶ
 [メール イニシャル]
 メール/キノウ/ストップ

- 3  を押す
 メール イニシャル シマスカ?
 キノウ/ストップ

- 4  を押す
 デンワ de メール
 イニシャル シマシタ
 ↓
 1 2月24日 17:50
 0 0

※ディスプレイ表示の「e」が消えてでんわdeメールが利用できなくなります。

スーパーACRのデータメンテナンスについて

■こんなときは日本テレコム（JT）へ連絡してください



- 転居などにより、住所、電話番号に変更があるとき、およびモデムダイヤルインサービス^(※)を契約して電話番号が変わったとき（スーパーACR初期設定後：179ページ）
日本テレコムからお客様の電話機に新しいデータを送る必要があります。
（※）：モデムダイヤルインサービスを契約して電話番号が変わったときは、必ず契約者回線番号を連絡してください。
- 日本テレコム以外の新電電に加入されているとき、または利用する新電電を変更したとき
データの書き換えが必要です。
- 日本テレコムの通話料金に関して不明な点があるとき

日本テレコム（JT）お客様センター

0088-82（無料）

受付時間 9：00～21：00（年中無休）

■ACRデータの書き込みについて

- データは日本テレコムのオンライン通信により書き込まれます。オンライン通信は自動的に行なわれスーパーACR申し込み後および料金改定時など、必要に応じて最新のACRデータが本機に送られてきます。
- オンライン通信中（が緑色点灯から赤色点灯に変わる）は、電話をかけたり受けたりすることやファクスの送受信はできません。約3～4分お待ちください。
が緑色に点灯し、ディスプレイから「オンライン ツウシンチュウ」の表示が消えると、使用できます。
- スーパーACR機能に異常が生じたとき、本機が自動的に日本テレコムへ電話をかけることがあります。このときの電話料金はかかりません。
- 日本テレコムからのオンライン通信は、お客さまが直接電話に出られなくても、本機が留守応答すれば自動的に書き込まれます。

■スーパーACR機能の表示について

通話中に、を押すと、本機のスーパーACR・インターネットダイヤル・でんわdeメールの契約状況とメロディーサービスの使用状況が表示されます。

<例：スーパーACRを申し込み、インターネットダイヤル・でんわdeメールの契約をしないで、呼出音メロディーサービスで設定したメロディーがあるとき>

スーパーACRキノウヒョウジ
ACR：○ i：X♪：○ e：X

お手入れのしかたについて

お手入れの前に本体の電源プラグや充電器専用ACアダプターを抜いてください。

本体のお手入れ

本体は、柔らかい布で拭いてください。

汚れがひどいときは、布に水を含ませ、固くしぼってから拭きとってください。

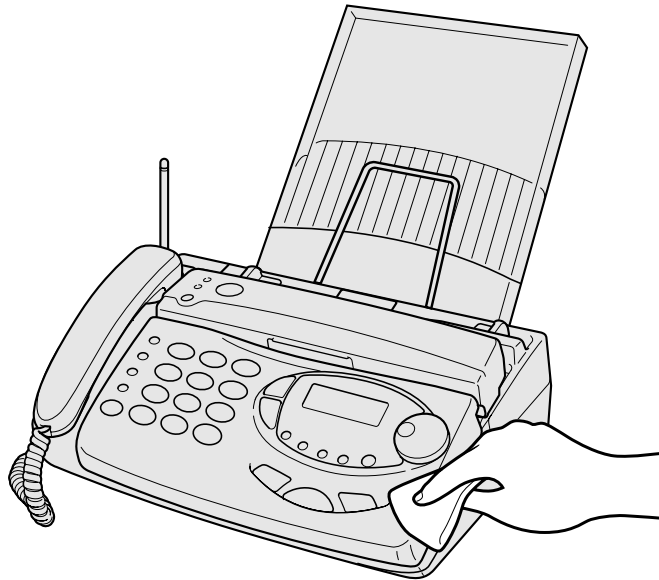

充電端子のお手入れ

充電端子が汚れると、充電しないことがあります。汚れたときは、綿棒などできれいにしてください。

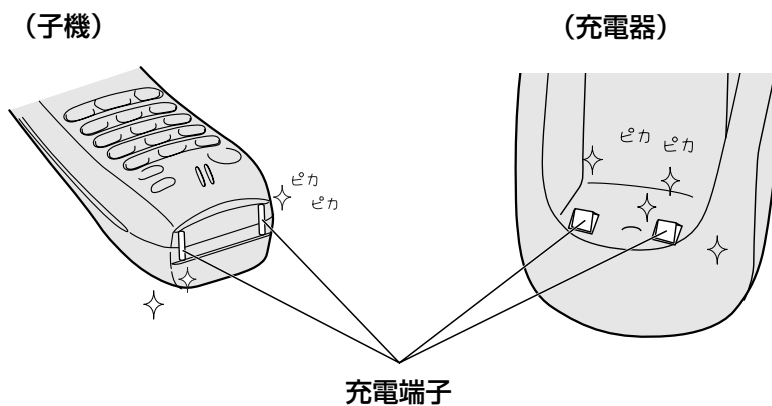

お願い

●ベンジン、シンナー、アルコール、油類、化粧品、洗剤などは、表面の仕上げをいためますので使用しないでください。

送信（コピー）した記録紙に黒い線が入るとき

ファクスをした相手先から、「タテに黒い線が入って読みづらい」と指摘されたときや、自分でコピーをしたときに「タテに黒い線が入って見づらい」ときなど、ハンドコピーのガラス面の汚れが原因となっている場合があります。このようなときは、ハンドコピーのガラス面を柔らかい布で拭いてください。（汚れた原稿やインク等が乾いていない原稿を使うと、黒い線が入りやすくなります。）

1 ハンドコピーを取り外す

※ハンドコピーの後ろ側を少し持ち上げてから全体を取り外す
「ピロンピロン」という音が鳴ります。



2 柔らかい布でハンドコピーのガラス面を拭く

※ハンドコピーのガラス面には直接手を触れないようにしてください。

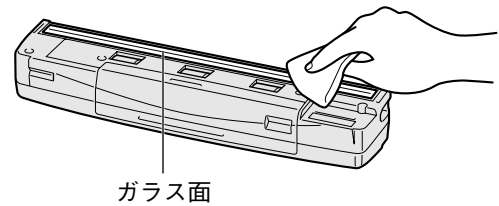

お願い

●原稿にインク、修正液、印肉、のり等をご使用になるときは、完全に乾かしてからセットしてください。特に修正液は、クリーニングしてもとれない場合がありますので、ご注意ください。

原稿が詰まったとき

原稿が詰まったときは、「ピピピピピ」という音が鳴り、ディスプレイに「ゲンコウ テンケン」と表示されます。次のようにして取り出してください。

1 ハンドコピーを取り外す

※ハンドコピーの後ろ側を少し持ち上げてから全体を取り外す
「ピロンピロン」という音が鳴ります。

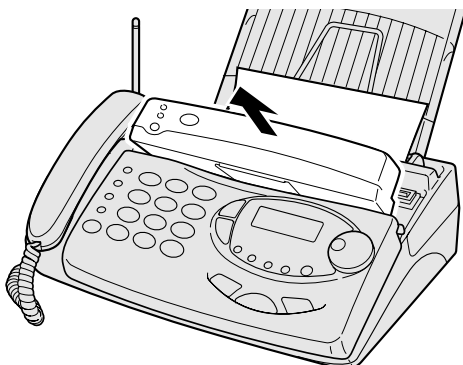

2 原稿解除レバーを押したままで原稿を取り出す



記録紙がつまったとき

記録紙がつまったときは、「ピピピピピ」という音が鳴り、ディスプレイに「キロクシ テンケン」と表示されます。次のようにして取り出してください。

1 防塵カバーを取り外す

※残りの記録紙は取り除いてください。

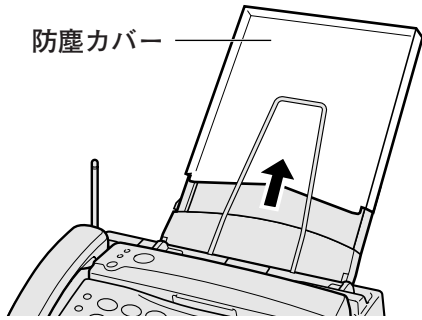

4 インクリボンのたるみを取る

※青色のギヤを手前に回してたるみを取り除いてください。

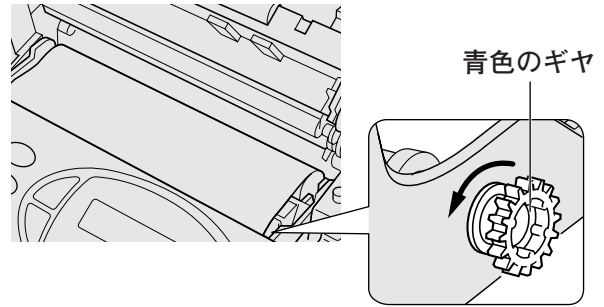

2 ハンドコピーを取り外す

※ハンドコピーの後ろ側を少し持ち上げてから全体を取り外す「ピロンピロン」という音が鳴ります。

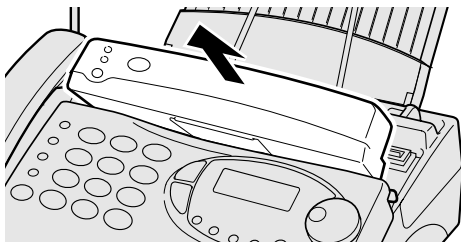

5 インクリボン収納カバーを閉めてハンドコピーを戻す

「カチッ」という音がするまで確実に閉めてください。
※最初にハンドコピーの手前側から置きその後、後ろ側を確実に押し込む。「ピリッピリッ」という音が鳴ります。

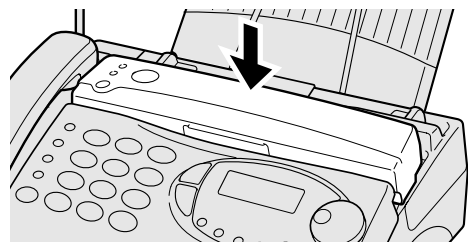

3 オープンボタンを押してインクリボン収納カバーを開けつまった記録紙を取り出す

※ローラーを回しながら取り出してください。

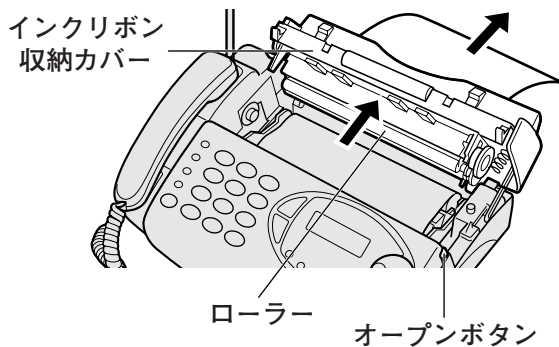

6 記録紙をセットし防塵カバーを取り付ける

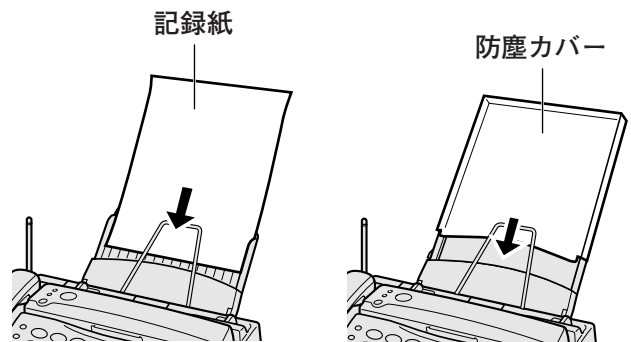

お知らせ

●記録紙排出口に記録紙がたまると、次に出てくる記録紙がつまることがありますので、その都度取り除いてください。

別売品について

別売品のご注文については、お買い上げの販売店にお申し付けください。

品名	品番	標準価格(税別)
増設子機(充電器付き)	TEL-KK2	21,000円
充電器	TEL-CHA5	3,000円
子機専用バッテリー	NTL-14	1,400円
ハンドコピー専用バッテリー	NTL-18	1,600円
普通紙ファクシミリ用記録紙(100枚)		
・普通紙ファクシミリ用記録紙	FXP-A4P100	500円
・普通紙ファクシミリ用感熱記録紙	FXP-A4T100	900円
普通紙ファクシミリ用インクリボン		
・40mインクリボン(黒色)	FXP-A4IR40(K)	1,200円
・30mインクリボン(赤色)	FXP-A4IR(R)	1,200円
・30mインクリボン(青色)	FXP-A4IR(L)	1,200円
・インクリボンカートリッジ(黒色)	FXP-A4IRC(K)	1,500円
ドアホン		
スタンダードドアホン	TEL-D22S	4,500円
デラックスドアホン	TEL-D20D	11,000円
テレビドアホン	TEL-TV500	52,000円
ターミナルボックス	TEL-T560	10,000円
ドアホンセット	TEL-TD562	14,500円
壁掛け用ネジ(子機用)		
・2個入	632 733 1070	200円
・4個入	632 733 1056	300円
・6個入	632 733 1063	400円



お知らせ

- 子機は付属の子機の他に4台まで増設できます。
- 増設子機の品番「TEL-KK2」は付属の子機と同一です。
- インクリボンカートリッジとは、インクリボンとホルダーを取り付けた状態のものです。
- ドアホンセットはドアホン(TEL-D22S)とターミナルボックス(TEL-T560)のセットです。
- 壁掛け用ネジは、三洋電機サービス(株)扱いです。

ドアホンを接続したとき

ドアホンを接続してお使いになるときは、別売のドアホン(TEL-D22S/TEL-D20D/TEL-TV500)と専用ターミナルボックス(TEL-T560)または、ドアホンセット(TEL-TD562)をお買い求めください。

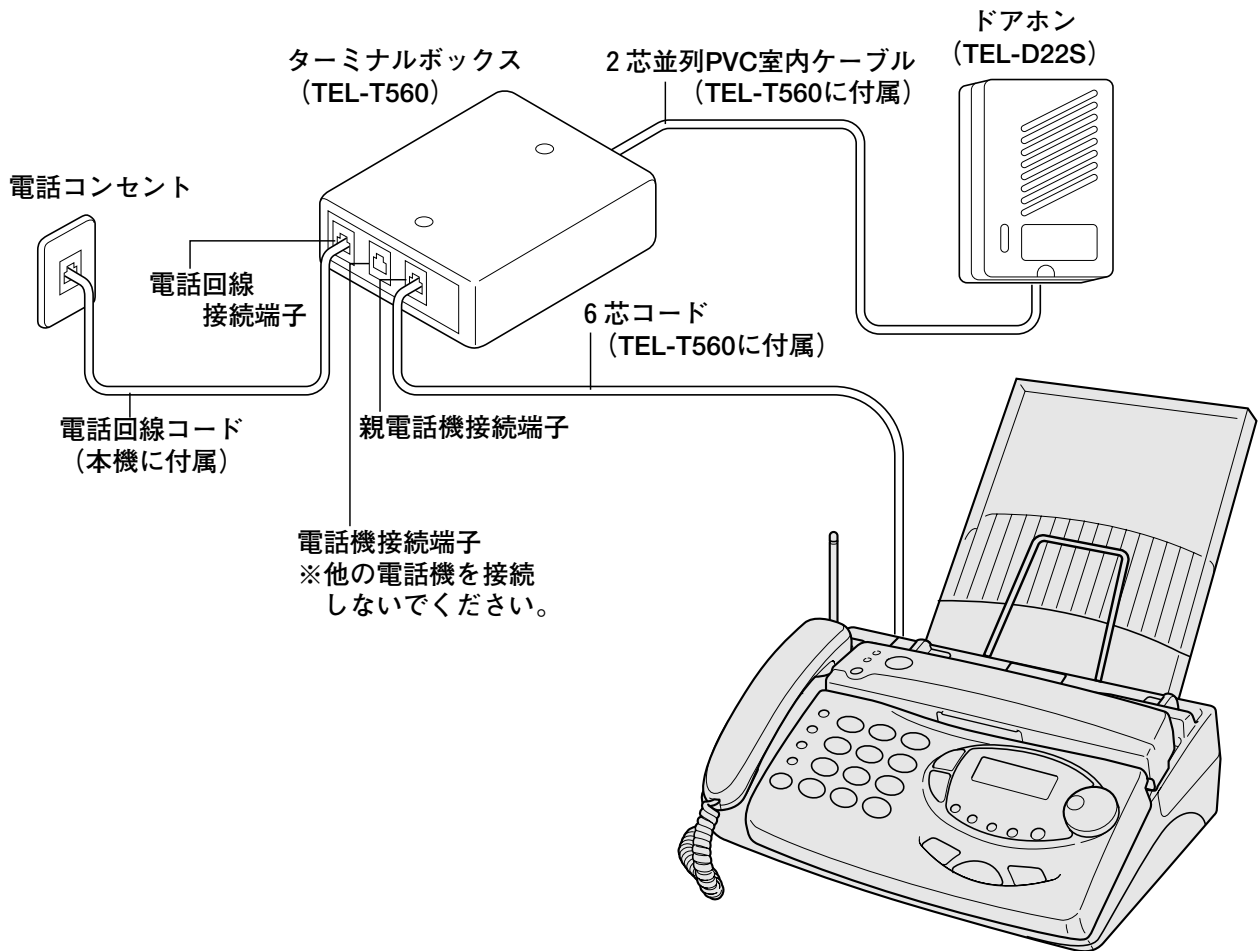

ドアホンを接続したとき

ご参考





メモ

- ドアホン通話時に、雑音等で相手の声が聞き取りにくいときはターミナルボックスの裏面にある「送話音量スイッチ」を [中] に設定してください。
- 本機に接続できるドアホンは、1台のみです。
- ドアホンの接続について詳しくは、ドアホンおよびターミナルボックスの取扱説明書をお読みください。

ドアホンに応答する

ドアホンの呼び出しボタンが押されると、親機と子機で呼び出し音（「ピンポン、ピンポン」）が1回鳴り、ドアホンからは「ピンポン」と1回鳴ります。

- 1 ディスプレイに「ドアホン」と表示されている間に
親機は、受話器を取りあげる
子機は、充電器から取りあげる
または  を押す

子機を充電器に置いたまま、 を押すとテブラ通話になります。

- 2 ドアホンの相手と話をする

- 3 話が終わったら
親機は、受話器を戻す
子機は、充電器に戻す

子機を充電器に戻さないときは、 を押してください。

ドアホンに呼びかける

ドアホン通話が終わった後、もう一度話したいときに、ドアホンに呼びかけることができます。

- 1 親機は、受話器を取りあげる
子機は、充電器から取りあげる

- 2 親機は 、 を押し呼びかける
子機は 、 を押し呼びかける

- 3 話が終わったら
親機は、受話器を戻す
子機は、充電器に戻す

子機を充電器に戻さないときは、 を押してください。





お知らせ

- 留守モードに設定しているとき、ドアホンから呼び出されても、防犯上の理由により応答メッセージは流れません。

外線通話中に

ドアホンの呼び出し音が鳴ったとき

通話中の親機または子機で、ドアホンの呼び出し音が聞こえます。

- 1 親機は 
子機は 、 を押す



ドアホンの相手と話ができます。電話の相手には保留メロディーが流れます。

- 2 外線通話に戻すには
親機は受話器を戻し、再び取りあげる
子機は  を押す

内線通話中に

ドアホンの呼び出し音が鳴ったとき

通話中の親機と子機でドアホンの呼び出し音が聞こえます。

- 1 親機は受話器を戻し、再び取りあげる
子機は 、 を押す

内線通話は終了し、ドアホンの相手と話ができます。

ドアホン通話中に電話がかかってきたとき

通話中の親機または子機で、電話の呼び出し音とは異なるベル音が聞こえます。

- 1 親機は受話器を戻し、再び取りあげる
子機は  を押す

ドアホン通話は終了し、電話の相手と話ができます。

ファクスの場合

親機は  を押して、子機は  を押す



お知らせ

- ファクスの通信中はドアホンの呼び出し音が鳴ってもドアホン通話することはできません。また、子機は呼び出し音が鳴りません。

感熱記録紙を使用する

別売品の感熱記録紙 (FXP-A4T100) を使用して、コピーやメモリー代行受信した内容を印刷することができます。

1度にセットできる枚数は1枚までです。

※感熱記録紙には表裏があります。必ず表 (滑らかな面) を裏向きにセットしてください。

1 インクリボンカートリッジを取り外す

※インクリボンがなくなったときは、インクリボンカートリッジを取り外さなくても感熱記録紙を使用することができます。

12月24日 18:20
インクリボン テンケン 00

2 感熱記録紙の表 (滑らかな面) を裏向きにセットする (1枚)

「ピー」という音が鳴ります。

キロクシハ カンネツシ ?
スタート/ストップ

3 を押す

「ピー」という音が鳴ります。

キロクシハ カンネツシ
セツテイ シマシタ

4 ■コピーをするとき (42、99~101ページ)

■メモリー代行受信した内容を印刷するとき (52ページ)

続けて感熱記録紙を使用するときは、手順2へ

5 印刷終了後、インクリボンカートリッジを取り付ける



メモ

●複数枚の原稿やメモリー代行受信した内容を印刷するには

1枚目の印刷終了後アラームが鳴っている間に、次の感熱記録紙をセットして  を2回押してください。

●感熱記録紙をセットしているときに停電になった場合は停電復旧後、ディスプレイに「インクリボン テンケン」と表示されます。一度感熱記録紙を取り出して、手順2からの操作をしてください。



お知らせ

●メモリー代行受信した内容を印刷中に、 を押したり印刷されなかったページがあるときは、メモリーの内容は消えません。

●当社推奨の感熱記録紙 (184ページ) をお使いください。当社推奨の記録紙以外をご使用になると、受信やコピーの記録が薄くなったり故障の原因となることがあります。

●感熱記録紙を複数枚セットして印刷することはできません。感熱記録紙が正常に送られないことがあります。

●感熱記録紙の取り扱いや保管について

- ・窓際など、直射日光を受ける場所での使用は避けてください。変色の原因となります。
- ・硬いものでこすったり、薬品・油などを付けないでください。不要な線が入ったり、変色の原因となります。
- ・蛍光ペンや油性ペンなどで記入すると色調が変化します。
- ・粘着テープ・のり・接着剤を付けないでください。
- ・塩化ビニール系プラスチック・ジアゾ (青焼き) コピー紙と重ねないでください。変色の原因となります。
- ・長期保存が必要なときは、普通紙 (FXP-A4P100) による印刷をおすすめします。
- ・用紙は高温多湿な所をさけて保管してください。
- ・用紙は立てかけないで水平にして保管してください。

構内交換機に接続して使う

一般のご家庭でお使いのときは、この項目は必要ありません。

外線に電話をかけるとき

外線に電話をかけるとき、回線がつながるまで少し時間がかかります。

このようなとき、カナ・英/Pボタンを押すと、回線がつながるまで待たずに続けて相手の電話番号をダイヤルすることができます。

1 受話器を取りあげる

2 外線につなぐ番号

(や) を押す

3 (子機は) を押す

約3秒間のポーズ(待ち時間)を自動的にとります。

4 相手先へダイヤルする

かかってきた電話を他へまわすとき

1 (子機は) を押す

電話の相手には保留メロディーが流れます。

2 転送先へダイヤルする

3 転送先が出たら、電話をまわすことを伝え、受話器を戻す



メモ

●ポーズ(待ち時間)を変更するには

1回のポーズで2秒~12秒に変更することができます。お買い上げ時は、「3秒」に設定されています。

(109,110ページ)



メモ

●転送先が出ないときは

(子機は) を押すと、電話の相手に戻ります。



お知らせ

●構内交換機の種類によっては、 (子機は) が使えないことがあります。

●構内交換機に接続してお使いになるときは、スーパーACRは利用できません。メモリースイッチNo.15(ACR)を「オフ」に設定してください。(109,110ページ)

停電のとき

親機

●停電中は、電話をかけることも受けることもできません。

※停電時でも使用できる電話機を外部電話機として接続しているときは、外部電話機で電話をかけたり受けたりすることができます。(190ページ)

＜ナンバー・ディスプレイ、またはモデムダイヤルインサービスを契約しているときの電話の受けかた＞
短い呼び出し音が約6秒間鳴ったあと、通常の呼び出し音が鳴ってから受話器を取りあげてください。

●通話中に停電になると電話が切れます。

●ファクスの送信中に停電になると、通信が切れ原稿は途中で停止します。

停電復旧後送り直してください。

●ファクスの受信中に停電になると、通信が切れ受信が停止します。

停電復旧後もう一度送信を依頼してください。

●留守番電話は使えません。

留守番電話動作中に停電になると、電話が切れて録音も止まります。

停電が復旧すると、は点灯し留守モードの設定に戻ります。

●停電中は表示とすべてのランプが消灯します。

停電が復旧すると、時刻表示画面になります。

■メモリーに記憶されている内容は

用件、在宅用件録音、自作応答メッセージ、通話録音、音声呼び出し、オリジナル送信シート、メモリー代行受信の内容は消えません。

■設定／登録している内容は

電話帳登録、自局登録内容、マルチ転送、暗証番号、機能設定の内容は消えません。

本体に内蔵のリチウム電池で保持されています。

■ナンバー・ディスプレイ機能は

ナンバー・ディスプレイを利用した機能は使えません。

リチウム電池について

●電話帳・自局登録・日付け／時刻・暗証番号などの設定／登録した内容は、本機に内蔵のリチウム電池によって保持されています。

リチウム電池は、本機の電源プラグが差し込まれていないときに消耗します。(電源プラグが差し込まれているときはほとんど消耗しません。)リチウム電池が消耗すると、設定／登録した内容が消えます。

●リチウム電池の寿命は、連続的に電源プラグを抜いた状態にしておくと、約5年です。

●リチウム電池の交換は、お買い上げの販売店にお申しつけください。

子機

●停電中は、使えません。

●通話中に停電になると電話が切れます。

●設定／登録している内容は消えません。

停電時に電話をかける／受ける

親機の外部電話機接続端子は、停電時に電話をかけたり、受けたりすることのできる電話機を接続するためのものです。従って、外部電話機を接続する場合は、停電時にも使える電話機のみ接続してください。また、誤動作の原因となるため、停電時以外でのご使用はおやめください。

外部電話機を接続するには

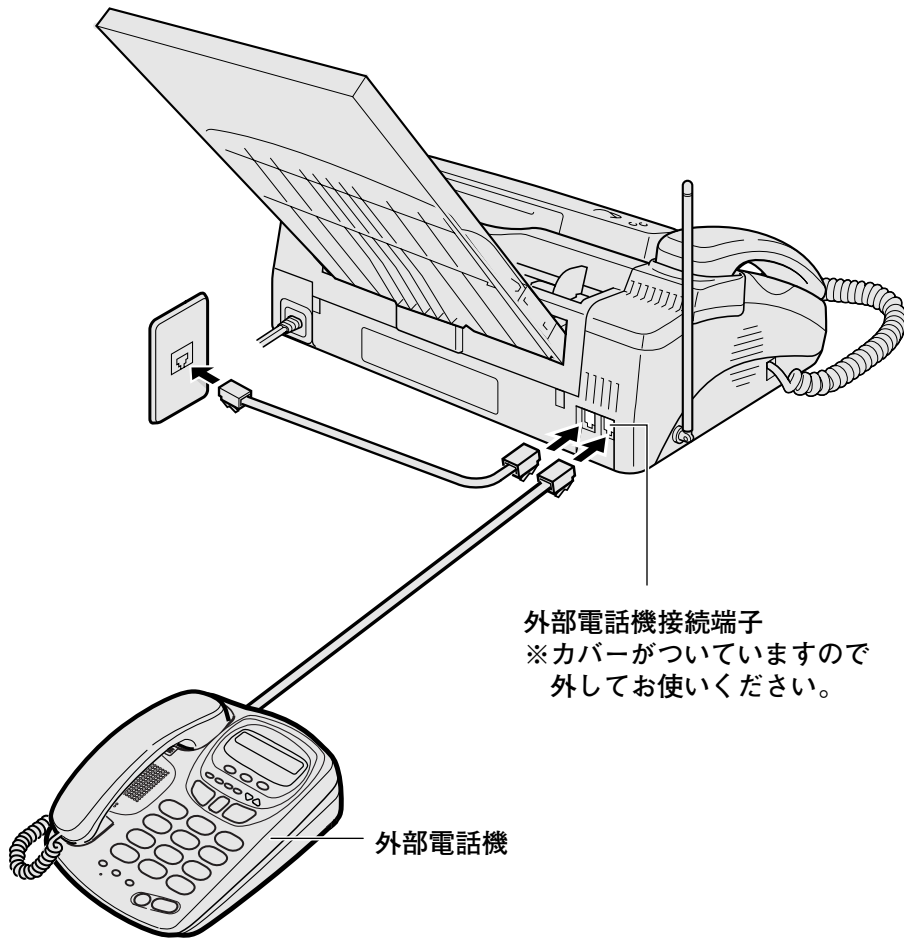

お願い

- 外部電話機を接続するときは、次の点にご注意ください。
 - ・外部電話機は1台のみの接続にしてください。
 - ・コードレス電話機を接続しないでください。また、ホームテレホンやビジネスホンも接続しないでください。
 - ・留守番電話機を接続したときは、外部電話機側を「留守モード」に設定しないでください。
 - ・ACR (LCR) 付き電話機を接続する場合、ACR (LCR) 機能を「オフ」に設定してください。

バッテリーについて

バッテリーの寿命は、使いかたにより異なりますが、子機、ハンドコピーとも約3年です。

いっぱい充電してもすぐに子機のディスプレイの「要充電」やハンドコピーの読み取りランプが点滅するときは、新しいバッテリーと交換してください。(192ページ)

子機のバッテリーを抜くと、設定した音量・音質、モーニングコール、時刻はお買い上げ時の設定に戻ります。(時刻表示は消えますが、一度子機で電話をかけると、通話後に親機の時刻が子機へ転送されます。)

ハンドコピーのバッテリーを抜いても読み取った内容は消去されません。

新しいバッテリーと交換した後は、必ず充電してください。(24,25ページ)

子機の バッテリーの容量が少なくなると

ディスプレイの「要充電」が点滅します。
そのまま置いておくと「充電してください」と表示され、操作ができなくなります。

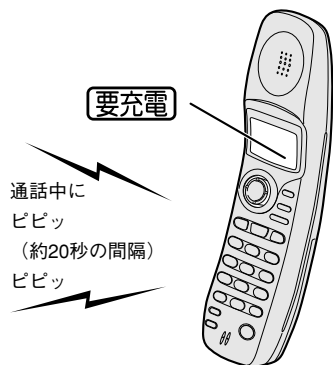

※ディスプレイの「要充電」が点滅しているときは登録や設定ができないことがあります。

ハンドコピーの バッテリーの容量が少なくなると

読み取りランプが点滅します。

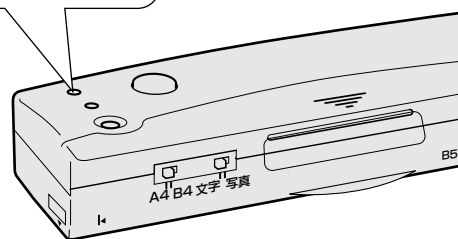

※読み取りランプが点滅しているときは読み取りできないことがあります。

ニカド電池の交換・リサイクルについて



ニカド電池はリサイクルへ

この商品はニカド電池を使用しています。ニカド電池はリサイクル可能な貴重な資源です。ニカド電池の交換および、使用済み商品の廃棄に際しては、ニカド電池回収箱を置いているリサイクル協力店へご持参ください。

※本文中のバッテリーとはニカド電池のことです。

■子機

製品名	ニカド電池
電圧	DC 2.4V
電池タイプ	円筒密閉型

■ハンドコピー

製品名	ニカド電池
電圧	DC 3.6V
電池タイプ	円筒密閉型

子機のバッテリーの交換のしかた

1 バッテリーブタを開ける

矢印方向に開けてください。

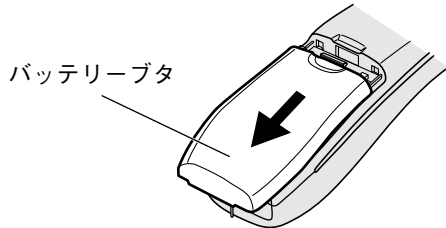

2 新しいバッテリーと交換する

※プラグは奥まで確実に差し込んでください。

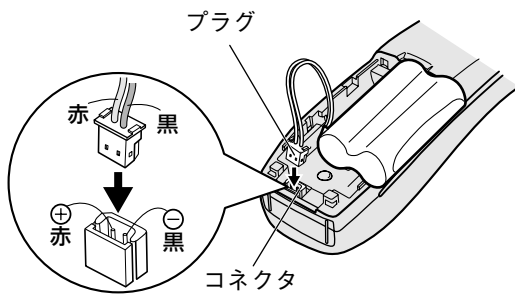

3 バッテリーを入れて バッテリーブタを閉める

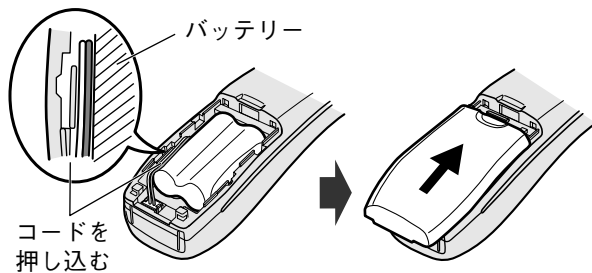

警告

- バッテリーを火中に投げ入れないでください。爆発の恐れがあり、火災・けがの原因となります。
- バッテリーはショートさせないでください。火災・感電の原因となります。

ハンドコピーのバッテリーの交換のしかた

1 バッテリーブタを開ける

フタの上部を押さえながら開けてください。

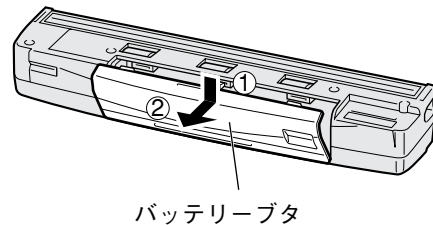

2 新しいバッテリーと交換する

※プラグは奥まで確実に差し込んでください。

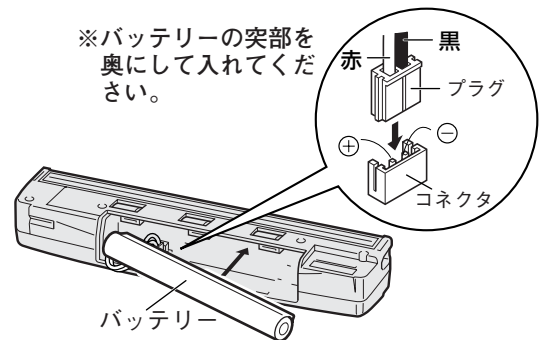

3 バッテリーを入れ バッテリーブタを閉める

(24ページ)

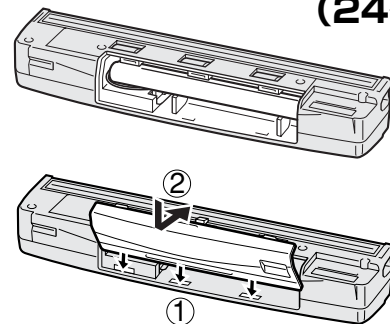





お願い



- 当社指定以外のバッテリーは故障の原因となりますので使用しないでください。指定外のバッテリーを使用した場合、故障や誤動作が生じても当社はその責任を負いかねますので、あらかじめご了承ください。

故障かな？と思ったら

電話がかからない、ファクスの送信ができないなど、故障かな？と思ったら以下の項目をお調べください。また、この取扱説明書をもう一度お読みになり、操作に誤りがないかお確かめください。それでもなお異常があるときは、使用を中止してお買い上げの販売店にご連絡ください。

親機

	症状	チェック	処置	ページ
一般	ディスプレイに何も表示しない	電源プラグが抜けていませんか？	親機の電源プラグを確実に差し込んでください	19
		雷による電源の寸断が考えられます	電源プラグを電源コンセントから抜き、約5分間放置したあと再度電源コンセントに差し込んでみてください	—
	親機から約12時間ごと（午前8時頃と午後8時頃）に「ゲー」という音がする	自動的に動作チェックを行なっているときの音であり、故障ではありません		—
	本機が暖かい	電源プラグを電源コンセントに差し込むと、本機は暖かくなりますが故障ではありません。		—
電話	・親機が使えない ・  を押しても「ツー」という発音音が聞こえない	内線番号または名前がディスプレイに表示されていませんか？	子機が使用中のときは親機は使えません	53
	呼び出し音が鳴らない	呼出音量が「オフ」（鳴らない）に設定されていませんか？	呼出音量を「小」～「大」のいずれかに設定してください	61
		おやすみモードが「オン」に設定されていませんか？	おやすみモードを「オフ」に設定してください	129
	スピーカーから声が聞こえない	スピーカー音量が小さくなっていますか？	スピーカー音量を聞きやすい音量に設定してください	61
		おやすみモードが「オン」に設定されていませんか？	おやすみモードを「オフ」に設定してください	129
	電話はかかってくるが、かけても相手につながらない	電話回線が正しく設定されていないことがあります	ご使用の電話回線の種類を調べ正しく設定してください	20
		構内交換機、またはTA（ターミナルアダプター）に接続し、「184」「186」を付けてダイヤルするとき、「184」「186」と相手先の番号を入力してから受話器を取りあげる、または ^{電話番号}  を押してください		
ディスプレイに「チャクシンを2回押した後、  をアリ」と表示している	新着信表示機能を設定後新しい着信79に ^{電話番号}  を押してください			
ファクス	原稿が引き込まれない	原稿を取り出し、もう一度原稿を入れ直してください		40
		原稿の紙厚が厚すぎませんか？	指定範囲内の原稿をお使いください	40
		原稿がつまっていませんか？	つまった原稿を取り出しててください	182
		原稿を6枚以上入れていませんか？	6枚目からは1枚ずつ入れてください	40
		ハンドコピーが親機から外れていませんか？	ハンドコピーを親機に正しく取り付けてください	95
	ハンドコピーで読み取れない	バッテリーの容量が少なくなっていますか？	ハンドコピーを親機に取り付けて充電してください	24
	メモリーがいっぱいになっていませんか（メモリー残量ランプ赤色点滅）	ハンドコピーのメモリー消去を行なってください	98	

	症 状	チェック	処 置	ページ
フ ァ ク ス	記録紙がつまる	記録紙排出口に記録紙がたまっていませんか？	つまった部分の記録紙を取り出してください。	183
	送信ができない	原稿が入っていますか？	原稿を入れてください	40
		相手側ファクシミリの記録紙がなくなっていますか？	相手側に確認してください	—
	送信（コピー）した画像に黒い線が入る	ハンドコピーが汚れていませんか？	ハンドコピーをお手入れしてください	182
	受信（コピー）ができない または白紙になる	記録紙がなくなっていますか？	記録紙を入れてください	23
		ディスプレイに「ヘッド コウオン」と表示されていませんか？	表示が消えてから受信（コピー）を行なってください	12
		相手側が原稿を裏表逆にして送っていますか？	相手側に確認してください	—
	受信（コピー）記録がうすい	当社指定の記録紙を使っていますか？	当社指定の記録紙をお使いください	23
		原稿がうすい鉛筆で書かれていませんか？	相手側に確認してください	—
	ディスプレイに「インクリボン テンケン」と表示している	インクリボンがなくなっていますか？	インクリボンを交換してください	21
インクリボンがたるんでいませんか？		青色のギヤを手前に回してたるみをとってください	22	
ディスプレイに「コウシン エラー」と表示している	送信が正常にできていません	 を押して表示を消し、再度送信し直してください	43	
用件の録音ができない	録音がいっぱいになっていませんか？	不要な録音内容を消してください	73	
	録音機能が「応答専用」になっていませんか？	録音機能を「5分」または「30秒」に設定してください	130	
応答メッセージが録音できない	用件の録音がいっぱいになっていませんか？	不要な録音内容を消してください	73	
マルチ転送が設定できない	暗証番号と転送先の電話番号が登録されていますか？	暗証番号と転送先の電話番号を登録してください	131 133	
マルチ転送を設定しても転送先 を呼び出さない (用件が録音できない)	録音機能が「応答専用」になっていませんか？	録音機能を「5分」または「30秒」に設定してください	130	
	録音がいっぱいになっていませんか？	不要な録音内容を消してください	73	
外出先からリモート操作が できない	トーン信号（ピッポッパ音）の出る電話機を使用していますか？	トーン信号の出る電話機からリモート操作を行なってください	139	
	電話をかけたとき、  と暗証番号を押していない、または押すタイミングが悪いのではありませんか？	正しく操作を行なってください	139	

故障かな？と思ったら

ご参考

■こんなときには「リセット」を！

使用中に強い外来ノイズ（衝撃、過大な静電気、または落雷による電源電圧の異常など）を受けたり誤操作などにより操作を受け付けなくなる場合があります。このようなときは、親機の電源プラグを電源コンセントから抜き2～3秒たってから再び電源コンセントに差し込んでください。

※親機の電源プラグを抜いても、設定・登録した内容はそのまま残ります。

故障かな？と思ったら

子機

	症状	チェック	処置	ページ
電 話	「ピピピピ」と鳴り、使えない	親機の電源プラグが抜けていませんか？	親機の電源プラグを確実に差し込んでください	19
		親機と離れすぎていませんか？	親機に近づいてもう一度 外線 を押してください	26
		他の子機を使っていませんか？	他の子機が使用中のときは使えません	53
		近くにテレビやOA機器など、強い電波や雑音を発生する機器はありませんか？	強い電波や雑音を発生していると思われる機器の電源を切ってからお使いください	13
	「ピピピ」と鳴り、使えない	親機を使っていませんか？	親機が使用中のときは使えません	53
	外線 を押しても 外線 が点灯しない	バッテリーは十分に充電されていますか？	充電器に置いて充電してください	25
	電話はかかってくるが、かけても相手につながらない	電話回線の種類は正しく選択されていますか？	ご使用の電話回線を調べ、親機で回線の種類を合わせてください	20
	相手の声が聞き取りにくい	受話音量（スピーカー音量）が「標準」になっていませんか？	受話音量（スピーカー音量）を「大」に設定してください	61
	こちら側の声が相手に聞こえないまたは、途切れて聞こえる	マイクを指でふさいでいませんか？	マイクをふさがないように注意してください	17
	呼 び 出 し 音 が 聞 こ え な い	呼び出し音が聞こえない	呼び出し音量が「切」（鳴らない）に設定されていませんか？	呼び出し音量を「大」か「小」に設定してください
親機のおやすみモードが「オン」に設定されていませんか？			親機でおやすみモードを「オフ」に設定してください	129
ディスプレイに「 New 」と表示している		新着信表示機能を設定後新しい着信に ^{着信番号} 応答しなかったときに表示します	着信番号 を押した後、 ^{取消} 切 を押してください	80
充 電	いっぱい充電してもすぐにディスプレイの 要充電 が点滅する	バッテリーが古くなっていませんか？（寿命は約3年です）	新しいバッテリーに交換してください	191 192
		子機を充電器に置いても充電できない	充電端子が汚れていませんか？	充電端子の汚れは、綿棒などで拭きとってください
		バッテリーは正しく接続されていますか？	バッテリーを正しく接続してください	25

故障かな？と思ったら

ご参考

■こんなときには「リセット」を！

使用中に強い外来ノイズ（衝撃、過大な静電気、または落雷による電源電圧の異常など）を受けたり誤操作などにより、操作を受け付けなくなる場合があります。

このようなときは、バッテリーを一度取り外してから再びバッテリーを入れ直してみてください。

※子機で設定した音量・音質・モーニングコール・時刻は、お買い上げ時の設定に戻ります。

アフターサービスについて

193～195ページの「故障かな?と思ったら」を調べた上、それでもなお正常に動作しないときは、お買い上げの販売店に点検・修理を依頼してください。

1. 保証書

保証書は、必ず「お買い上げ日・販売店名」などの記入をお確かめのうえ、販売店から受け取っていたき、内容をよくお読みの後、大切に保管してください。

保証期間はお買い上げ日より1年間です。

2. 保証期間中は

保証期間中は内部機構をさわらずに、お買い上げの販売店にお申しつけください。

保証書の記載内容により、修理いたします。詳しくは、保証書をよくお読みください。

3. 保証期間が過ぎているときは

お買い上げの販売店にご相談ください。

修理により使用できる場合は、お客様のご要望により有料修理いたします。

4. 補修用性能部品の最低保有期間

当社はこのファクシミリの機能を維持するために必要な補修用性能部品を製造打ち切り後7年間保有しています。

補修用性能部品とは、その製品の機能を維持するために必要な部品のことです。

5. アフターサービスについてご不明の場合

修理サービスや商品についてのご相談は、お買い上げの販売店にご依頼ください。

ご転居や贈答品等でお困りの場合は、197ページの「お客さまご相談窓口」にご相談ください。

※故障・誤動作によりファクシミリが使えなかったことによる付随的損害の補償については、当社は一切責任を負いかねますのでご了承ください。

愛情点検 	★長年ご使用のファクシミリの点検をぜひ!★ (熱、湿気、ホコリなどの影響や使用の度合いにより商品が劣化し、故障したり、時には、安全性を損なって事故につながることもあります。)	ご使用中止 故障や事故防止のため、電源プラグをコンセントから抜き、必ず販売店に点検をご依頼ください。尚、点検・修理に要する費用は、販売店にご相談ください。
	こんな症状はありませんか <ul style="list-style-type: none">●ACアダプターのコードが傷んでいる。●変なにおいがしたり、煙が出たりする。●内部に水や異物が入った。●正常に動作しなくなった。	

お客さまご相談窓口

まずはお買い上げ販売店へ…

家電製品についてのご相談や修理のご依頼は、お買い上げ販売店へお申し出ください。

転居や贈答品でお困りの場合は…

下記の相談窓口にお問い合わせください。

総合相談窓口

家電製品についての一般的なご相談

修理相談窓口

修理サービスについてのご相談

総合相談窓口

- ◆北海道地区
☎札幌 (011) 290-1522
- ◆東北地区
☎仙台 (022) 714-6137
- ◆関東地区
☎東京 (03) 3815-1111
- ◆中部・北陸地区
☎名古屋 (052) 533-5245
- ◆近畿・四国地区
☎大阪 (06) 6994-9570
- ◆中国地区
☎広島 (082) 544-6036
- ◆九州・沖縄地区
☎福岡 (092) 263-7629

営業時間
月曜日～金曜日（祭日および当社の休日を除く）
9：00～12：00、13：00～17：00

郵便・FAXでご相談される場合は

- ◆東京お客さまセンター
FAX (03) 5803-3699
〒113-8434 東京都文京区本郷3-10-15
- ◆大阪お客さまセンター
FAX (06) 6994-9510
〒570-8677 大阪府守口市京阪本通2-5-5

修理相談窓口

営業時間
月曜日～土曜日（祭日および当社の休日を除く）
9：00～12：00、13：00～17：30

北海道地区

- 三洋電機サービス(株) 北海道支店
☎ (011) 831-9200
〒003-0013 札幌市白石区中央3条4-1-36
- 札幌 ☎ (011) 831-9201
〒003-0013 札幌市白石区中央3条4-1-36
- 函館 ☎ (0138) 22-6745
〒040-0036 函館市東雲町2-4
- 旭川 ☎ (0166) 22-2421
〒070-0073 旭川市曙北3条7-4

北海道地区

- 北見 ☎ (0157) 23-4871
〒090-0037 北見市山下町4-7-14
- 釧路 ☎ (0154) 22-1576
〒085-0021 釧路市浪花町7-7
- 帯広 ☎ (0155) 24-4973
〒080-0016 帯広市西6条南5-3-8

東北地区

- 三洋電機サービス(株) 東北支店
☎ (022) 382-5616
〒981-1225 宮城県名取市飯野坂3-4-8
- 青森県
青森 ☎ (017) 729-3401
〒030-0141 青森市大字上野字山辺29-5
- 八戸 ☎ (0178) 28-9225
〒039-1103 八戸市長苗代字観音堂50-5
- 秋田県
秋田 ☎ (018) 862-6551
〒010-0925 秋田市旭南3-2-67
- 岩手県
盛岡 ☎ (019) 635-0136
〒020-0863 盛岡市南仙北1-13-6
- 山形県
山形 ☎ (023) 641-1769
〒990-2432 山形市荒橋町1-21-30
- 宮城県
仙台 ☎ (022) 384-0444
〒981-1225 名取市飯野坂3-4-8
- 福島県
郡山 ☎ (024) 945-6793
〒963-0111 郡山市安積町荒井字戸蘭塔1-7

関東地区

- 三洋電機サービス(株) 関東支店
☎ (048) 443-9111
〒335-0026 埼玉県戸田市新曾南3-16-3
- 東京都
城北 ☎ (03) 3958-1261
〒173-0021 板橋区弥生町72-5
- 城東 ☎ (03) 3607-3191
〒125-0051 葛飾区新宿4-10-15
- 江東 ☎ (03) 3685-8166
〒136-0071 江東区亀戸1-8-6
- 城南 ☎ (03) 3421-5171
〒154-0003 世田谷区野沢3-5-3
- 城西 ☎ (03) 3376-3361
〒151-0073 渋谷区笹塚3-1-13
- 府中 ☎ (042) 364-7721
〒183-0045 府中市美好町2-3-1

関東地区

- 群馬県
高崎 ☎ (027) 362-1151
〒370-0001 高崎市巾尾町池の内441
- 太田 ☎ (0276) 46-3821
〒373-0852 太田市新井町211-2
- 神奈川県
横浜 ☎ (045) 939-0281
〒224-0054 横浜市都筑区佐江戸町788富士商工 第二ビル
- 横須賀 ☎ (0468) 65-8362
〒237-0062 横須賀市浦郷町5-2931-22
- 平塚 ☎ (0463) 55-3926
〒254-0014 平塚市四之宮842
- 相模原 ☎ (042) 742-2272
〒228-0805 相模原市豊町17-11
- 埼玉県
大宮 ☎ (048) 664-2319
〒330-0038 大宮市宮原町1-30
- 狭山 ☎ (042) 952-8151
〒350-1334 狭山市狭山42-12
- 熊谷 ☎ (048) 532-4555
〒360-0831 熊谷市大字久保島961-5
- 千葉県
千葉 ☎ (043) 241-7311
〒260-0025 千葉市中央区問屋町5-20
- 松戸 ☎ (047) 341-9135
〒270-0023 松戸市八ヶ崎2-1-1
- 船橋 ☎ (047) 469-2431
〒274-0063 船橋市習志野台4-11-6 マルトミビル2F
- 山梨県
甲府 ☎ (055) 226-2561
〒400-0035 甲府市飯田4-9-14
- 栃木県
宇都宮 ☎ (028) 653-2811
〒321-0106 宇都宮市上横田町1302-12
- 茨城県
水戸 ☎ (029) 251-4125
〒311-4152 水戸市河和田3-2386-1
- つくば ☎ (0298) 64-4751
〒300-3261 つくば市花畑2-15-3

新潟・北陸地区

- 新潟県
新潟 ☎ (025) 285-2431
〒950-0971 新潟市近江244
- 長岡 ☎ (0258) 24-0705
〒940-0029 長岡市東蔵王2-3-46
- 上越 ☎ (0255) 43-3535
〒942-0074 上越市石橋2-2-9
- 石川県
金沢 ☎ (076) 237-7811
〒920-0062 金沢市割出町627

新潟・北陸地区		近畿地区		中国地区	
富山県 富山 ☎ (076) 422-7020 〒639-8211 富山市二口町1-13-8	奈良県 奈良 ☎ (0744) 22-7888 〒634-0837 橿原市曲川町7-1-31	島根県 松江 ☎ (0852) 23-1183 〒690-0017 松江市西津田 4-1-14	福井県 福井 ☎ (0776) 22-6082 〒918-8231 福井市間屋町1-17	兵庫県 阪神 ☎ (06) 6419-4081 〒660-0053 尼崎市南七松町 2-4-25	山口県 山口 ☎ (083) 973-3391 〒754-0024 山口県吉敷郡 小郡町若草町2-6
中部地区		神戸 ☎ (078) 651-3951 〒652-0897 神戸市兵庫区駅南通 2-1-11	徳山 ☎ (0834) 22-0668 〒745-0025 徳山市築港町12-1	鳥取県 鳥取 ☎ (0857) 24-2930 〒680-0843 鳥取市南吉方 3-107	
三洋電機サービス(株)中部支店 ☎ (0586) 71-6960 〒491-0032 愛知県一宮市下沼町 3-21-1	姫路 ☎ (0792) 96-2141 〒670-0981 姫路市西庄字八町108	九州地区			
愛知県 名古屋 ☎ (052) 451-3161 〒453-0804 名古屋市中村区 黄金通5-10	洲本 ☎ (0799) 22-2702 〒656-0101 洲本市納字横竹308-1	三洋電機サービス(株)九州支店 ☎ (092) 924-3434 〒818-8534 福岡県筑紫野市 紫6-1-1			
岡崎 ☎ (0564) 23-3418 〒444-0065 岡崎市柿田町1-2	和歌山県 和歌山 ☎ (073) 436-3110 〒641-0006 和歌山市中島369	福岡県 福岡 ☎ (092) 928-3414 〒818-8534 筑紫野市紫6-1-1	北九州 ☎ (093) 521-5286 〒802-0023 北九州市小倉北区 下富野2-10-28	久留米 ☎ (0942) 21-3534 〒830-0052 久留米市上津町 字赤坂1890-2	
一宮 ☎ (0586) 71-4181 〒491-0032 一宮市下沼町3-21-1	京都府 京都 ☎ (075) 672-0877 〒601-8102 京都市南区上鳥羽 菅田町41	長崎県 長崎 ☎ (095) 824-5628 〒850-0012 長崎市本河内町 922	佐世保 ☎ (0956) 31-7635 〒857-1162 佐世保市卸本町 17-1	熊本県 熊本 ☎ (096) 357-1122 〒861-4106 熊本市南高江町 3-2-88	
静岡県 静岡 ☎ (054) 261-4151 〒420-0813 静岡市長沼885	福知山 ☎ (0773) 27-3458 〒620-0856 福知山市土師宮町1-66	大分県 大分 ☎ (097) 543-3454 〒870-0822 大分市大道町3-4-32	宮崎県 宮崎 ☎ (0985) 29-3441 〒880-0036 宮崎市花ヶ島町 観音免883	鹿児島県 鹿児島 ☎ (099) 251-4615 〒890-0068 鹿児島市東郡元町 11-10	
沼津 ☎ (0559) 63-1000 〒410-0861 沼津市真砂町3-1	滋賀県 大津 ☎ (077) 545-4221 〒520-2134 大津市瀬田1-1-5	沖縄地区			
浜松 ☎ (053) 461-8685 〒435-0016 浜松市和田町795-2	四国地区	沖縄県 沖縄 ☎ (098) 878-3411 〒901-2133 浦添市城間4-35-5 沖縄三洋販売(株) サービス部			
長野県 松本 ☎ (0263) 26-1107 〒390-0835 松本市高宮東1-35	香川県 四国 ☎ (087) 843-1840 〒761-0104 高松市高松町2175-10				
長野 ☎ (026) 227-0504 〒380-0913 長野市川合新田字 古屋敷北4222-41	愛媛県 新居浜 ☎ (0897) 40-5034 〒792-0043 新居浜市土橋1-5-7				
岐阜県 岐阜 ☎ (058) 246-3417 〒500-8152 岐阜市入舟町4-33	松山 ☎ (089) 971-3342 〒791-8036 松山市高岡町148-1				
大垣 ☎ (0584) 73-1573 〒503-0837 大垣市安井町6-5-1	高知県 高知 ☎ (088) 860-0229 〒781-5106 高知市介良乙1044				
三重県 津 ☎ (059) 228-8126 〒514-0838 津市岩田町10-3	徳島県 徳島 ☎ (088) 699-4131 〒771-0219 徳島県板野郡松茂町 笹木野字八北開拓 150-2				
三重 ☎ (0593) 51-2128 〒510-0081 四日市市北町3-8	中国地区				
近畿地区		三洋電機サービス(株)中国支店 ☎ (082) 293-6511 〒733-0012 広島市西区中広町 3-17-5			
三洋電機サービス(株)近畿支店 ☎ (06) 6993-2251 〒570-0086 大阪府守口市竹町 4-13	広島県 広島 ☎ (082) 293-6511 〒733-0012 広島市西区中広町 3-17-5				
大阪府 大阪南 ☎ (06) 6631-4001 〒556-0015 大阪市浪速区敷津西 2-10-9	福山 ☎ (0849) 25-3455 〒720-0077 福山市南本庄3-1-48				
大阪東 ☎ (072) 872-6502 〒574-8534 大東市三洋町1-1 306号棟	岡山県 岡山 ☎ (086) 245-1634 〒700-0973 岡山市下中野703-101				
大阪 ☎ (06) 6992-6235 〒570-0086 守口市竹町4-13					
阪和 ☎ (0722) 21-8571 〒590-0959 堺市大町西3-1-16					

260100A

お客様ご相談窓口

ご参考

区点コード表

区点コード表を参照して4桁の数字を入力することで、漢字やひらがな、記号などを入力することができます。

<コード表の見方>

表の左の行の数字はそれぞれの開始コード、上の列の数字は開始コードに加算するコードです。

例：「三洋 太郎」と入力する場合は、^{文字/P}  で『区点モード』にして

2716…「三」 4546…「洋」 0101…「スペース」 3432…「太」 4726…「郎」と入力します。

区分	区点	0	1	2	3	4	5	6	7	8	9	10	11	12	13	14	15	
記号	0100	(SP)	、	。、	、	・	・	・	・	・	・	・	・	・	・	・	・	・
	0116	^	~	—	、	、	、	、	、	、	、	、	、	、	、	、	、	、
	0132	∖	~	∥	∥	∥	∥	∥	∥	∥	∥	∥	∥	∥	∥	∥	∥	∥
	0148	{	}	<	>	<	>	<	>	<	>	<	>	<	>	<	>	<
	0164	÷	=	≠	<	>	≦	≧	∞	∞	∞	∞	∞	∞	∞	∞	∞	∞
	0180	\$	¢	£	%	#	&	*	@	∞	∞	∞	∞	∞	∞	∞	∞	∞
	0200	◆	□	■	△	▲	▼	▼	※	※	※	※	※	※	※	※	※	※
	0216	∪	∩										∈	∉	⊆	⊇	⊂	⊃
	0232	∪	∩										∧	∨	⊆	⊇	⊂	⊃
	0248	∪	∩										∧	∨	⊆	⊇	⊂	⊃
	0264	∇	≡	≐	≒	≓	√	∞	∞	∞	∞	∞	∞	∞	∞	∞	∞	∞
0280	∇	≡	≐	≒	≓	√	∞	∞	∞	∞	∞	∞	∞	∞	∞	∞	∞	
英・数字	0316	0	1	2	3	4	5	6	7	8	9							
	0332	A	B	C	D	E	F	G	H	I	J	K	L	M	N	O		
	0348	P	Q	R	S	T	U	V	W	X	Y	Z						
	0364	a	b	c	d	e	f	g	h	i	j	k	l	m	n	o		
	0380	p	q	r	s	t	u	v	w	x	y	z						
ひらがな	0400	あ	い	う	え	お	か	き	く	け	こ	さ	し	す	た	ち	て	と
	0416	ぐ	げ	ご	が	ぎ	ぐ	け	こ	さ	し	す	た	ち	て	と	た	は
	0432	だ	ぢ	ぢ	ぢ	ぢ	ぢ	ぢ	ぢ	ぢ	ぢ	ぢ	ぢ	ぢ	ぢ	ぢ	ぢ	ぢ
	0448	ば	び	び	び	び	び	び	び	び	び	び	び	び	び	び	び	び
	0464	む	め	め	め	め	め	め	め	め	め	め	め	め	め	め	め	め
	0480	み	も	も	も	も	も	も	も	も	も	も	も	も	も	も	も	も
カタカナ	0500	ア	イ	ウ	エ	オ	カ	キ	ク	ケ	コ	サ	シ	ス	タ	チ	テ	ト
	0516	グ	ゲ	ゴ	ガ	ギ	グ	ケ	コ	サ	シ	ス	タ	チ	テ	ト	タ	ハ
	0532	ダ	ヂ	ヂ	ヂ	ヂ	ヂ	ヂ	ヂ	ヂ	ヂ	ヂ	ヂ	ヂ	ヂ	ヂ	ヂ	ヂ
	0548	バ	ビ	ビ	ビ	ビ	ビ	ビ	ビ	ビ	ビ	ビ	ビ	ビ	ビ	ビ	ビ	ビ
	0564	ム	メ	メ	メ	メ	メ	メ	メ	メ	メ	メ	メ	メ	メ	メ	メ	メ
	0580	ミ	モ	モ	モ	モ	モ	モ	モ	モ	モ	モ	モ	モ	モ	モ	モ	モ
ギリシャ文字	0600	Α	Β	Γ	Δ	Ε	Ζ	Η	Θ	Ι	Κ	Λ	Μ	Ν	Ξ	Ο		
	0616	Π	Ρ	Σ	Τ	Υ	Φ	Χ	Ψ	Ω								
	0632	α	β	γ	δ	ε	ζ	η	θ	ι	κ	λ	μ	ν	ξ	ο		
	0648	π	ρ	σ	τ	υ	φ	χ	ψ	ω								
ロシア文字	0700	А	Б	В	Г	Д	Е	Ё	Ж	З	И	Й	К	Л	М	Н		
	0716	О	П	Р	С	Т	У	Ф	Х	Ц	Ч	Ш	Щ	Ъ	Ы	Ь	Э	
	0732	Ю	Я															
	0748	а	б	в	г	д	е	ё	ж	з	и	й	к	л	м	н		
	0764	о	п	р	с	т	у	ф	х	ц	ч	ш	щ	ъ	ы	ь	э	
	0780	ю	я															
野線	0800	┌	┐	└	┘	├	┤	┞	┟	┠	┡	┢	┣	┤	┥	┦	┧	
	0816	┌	┐	└	┘	├	┤	┞	┟	┠	┡	┢	┣	┤	┥	┦	┧	
	0832	┌	┐	└	┘	├	┤	┞	┟	┠	┡	┢	┣	┤	┥	┦	┧	
		┌	┐	└	┘	├	┤	┞	┟	┠	┡	┢	┣	┤	┥	┦	┧	

■JIS第1水準漢字コード表

区分	区点	0	1	2	3	4	5	6	7	8	9	10	11	12	13	14	15	
ア	1600		垂葦	唾芦	娃鯨	阿梓	哀庄	愛幹	挨扱	始宛	逢姐	葵虻	茜飴	穉絢	惡綾	握鮎	渥或	
	1616	旭粟	葦裕	芦安	鯨庵	梓按	庄暗	幹案	扱闇	宛鞍	姐杏	虻	飴	絢	綾	鮎	或	
	1632																	
イ	1632																	
	1648	夷萎	委茨	威謂	尉違	惟遣	意医	慰井	易亥	椅域	為育	以畏	伊異	位移	依維	偉緯	圍胃	
	1664	稻	茨院	芋陰	鱗隱	允韻	医印	咽	亥員	因	姻	郁引	磯飲	一淫	耆胤	溢蔭	逸	
	1680																	
	1700																	
ウ	1700																	
	1716	確雲	白	渦	嘘	唄	鬱	右蔚	字鱧	烏姥	羽旣	迂浦	雨瓜	卯閏	鷓嘯	窺云	丑運	
	1732																	
エ	1732		荏英	餌衛	叡詠	營銳	嬰液	影疫	映益	曳駅	栄悦	永謁	泳越	洩閏	瑛榎	盈厭	穎円	
	1748	穎園	堰菴	奄菌	宴遠	延鉛	怨鴛	掩塩	援	沿	演	炎	焰	煙	燕	猿	縁	
	1764																	
	1780																	
オ	1780																	
	1800	屋	押憶	旺臆	横桶	欧牡	殴乙	王俺	於翁	汚襖	甥鶯	凹鷗	央黄	奥岡	往冲	応荻	億	
カ	1816																	
	1832	伽火	伽過	佳禍	加禾	可稼	嘉箇	夏花	嫁苛	家茄	寡荷	科華	暇菓	下果	化架	飯歌	何河	
	1848	迦介	會魁	霞解	禾蚊	稼俄	箇峨	我廻	苛牙	茄画	荷臥	華芽	菓懷	果蝦	架課	歌嘩	貨駕	
	1864																	
	1880																	
	1900																	
	1916	外垣	咳柿	解晦	蚊回	俄塊	峨壞	廻界	牙快	画怪	臥悔	芽恢	懷開	蝦賀	課雅	嘩拐	蛙穫	
	1932	覺	角棍	晦害	回械	塊海	壞灰	界涯	快皆	怪蓋	悔芥	恢蟹	開鎧	賀戒	雅拐	拐貝	蝮蝮	
	1948	檀叶	梛梛	害害	械崖	海慨	灰概	涯各	皆碍	蓋括	芥街	蟹該	鎧核	戒階	拐貝	貝淫	蝮蝮	
	1964																	
	1980																	
	2000																	
	2016																	
	2032																	
	2048																	
2064																		
キ	2064																	
	2080	基	奇機	嬉婦	寄毅	岐氣	希汽	幾畿	忌祈	揮季	机稀	旗紀	企既	伎期	危棋	喜棄	器	
	2100																	
	2116	軌祇	輝義	飢蟻	騎誼	氣鬼	汽龜	偽菊	祈儀	季妓	宜吃	戲喫	既微	規擬	記欺	貴犧	起疑	
	2132	柰朽	却求	客汲	誼脚	議虐	搦逆	菊丘	儀鞠	妓吉	休級	及糾	微技	擬橋	詐詭	礎急	杵救	
	2148																	
	2164	巨	拒供	汲挾	泣拳	灸渠	球虛	究許	鞠窮	劬笈	級漁	及糾	技桔	橋宮	詭弓	急去	救居	
	2180																	
	2200																	
	2216	彊鏡	怯響	挾恐	拳恭	渠兇	虛競	許共	窮凶	笈協	漁叵	糾禦	微吸	擬魚	詭亨	去京	強鄉	
2232																		
2248																		
2264	謹	均近	響中	錦吟	挾仰	競欣	共橋	凶況	協狂	叵狹	禦脚	吸魚	魚叫	亨喬	京峽	僅襟		
ク	2264																	
	2280	駒	具掘	愚窟	虞杏	喰靴	九空	俱偶	句寓	区遇	狗隅	玖串	矩櫛	苦釧	軀屑	驅屈	駮君	
	2300																	
	2316	薰	訓	群	軍	郡	轡	窪	熊	限	黍	栗	線	桑	歛	勳		
ケ	2316																	
	2332																	
	2348																	
	2364																	
	2380																	
	2400																	
2416	鍵	險	頭	驗	鱗	元	原	嚴	幻	弦	減	源	現	絃	絃			

区点コード表

区分	区点	0	1	2	3	4	5	6	7	8	9	10	11	12	13	14	15
ケ	2432	言	諺	限													
コ	2432				乎袴	個股	古胡	呼菰	固虎	姑誇	孤跨	己鈿	庫雇	弧顧	戸鼓	故五	枯互
	2448	湖伍	狐午	糊呉	乎袴	個股	古胡	呼菰	固虎	姑誇	孤跨	己鈿	庫雇	弧顧	戸鼓	故五	枯互
	2464	伍乞	午鯉	呉交	袴吾	股娛	胡後	菰倅	虎悟	誇梧	跨橋	鈿瑚	雇基	顧語	鼓誤	五護	互酬
	2480		后恒	交喉	吾俊	娛侯	後候	倅好	悟光	梧公	橋功	瑚巧	基巷	語厚	誤口	護向	酬康
	2500	弘浩	恒港	喉慌	俊坑	侯垢	候好	好控	光孝	公宏	功工	巧杭	巷校	厚幸	口広	向庚	康洪
	2516		恒港	慌溝	坑抗	垢拘	控硬	衡劫	孝昂	宏晃	更紘	絞醇	校綱	梗耕	構考	庚江	洪肱
	2532	弘浩	港膏	溝航	抗甲	拘皇	硬衡	劫黑	昂糠	晃紅	郊拷	醇濠	綱鉞	耕砵	考鋼	江肯	肱降
	2548		膏香	航高	甲荒	皇行	黑坤	壑壑	貢合	紅購	郊拷	濠忽	鉞豪	砵轟	鋼趨	肯克	降刻
	2564		香国	高穀	荒鴻	行剛	坤困	壑壑	合漣	購壕	郊拷	忽昏	豪惚	轟骨	趨伯	克込	刻痕
2580		国此	良	魂													
2600		紺															
2616					些挫	佐債	又催	峻再	嵯最	左哉	差塞	查妻	沙宰	瑳彩	砂才	詐採	鎖栽
2632		娑歲	坐濟	座災	挫采	債犀	催碎	再岩	祭桺	哉斎	塞細	妻菜	宰裁	彩載	才際	採刳	栽在
2648		材昨	罪搾	財昨	采牙	犀坂	碎阪	岩界	桺索	斎肴	細咲	菜崎	裁埼	載碯	際鷺	刳作	在削
2664			察傘	拶參	朔撮	柵擦	窄殺	策殺	索薩	肴錯	咲桜	崎鮭	埼笹	碯匙	鷺冊	作刷	削晒
2680		三酸	傘餐	斬	撮山	擦慘	撒	散	薩棧	錯雜	桜阜	鮭産	笹捌	匙錯	冊蝨	刷皿	晒贊
2700																	
2716																	
2732																	
シ	2732	姉死	姿氏	子獅	屍祉	市私	仕師	仔志	伺思	使指	刺支	司孜	史斯	嗣施	四旨	士枝	始止
	2748	詔	資次	獅賜	雌治	私飼	師糸	志紙	思紫	指肢	支脂	孜至	視寺	施詞	旨詩	試時	誌
	2764		識質	賜鳴	治竺	飼爾	糸鹼	紙事	紫似	肢侍	脂児	至字	自嫉	詞慈	詩悉	時汐	漆赦
	2780	式疾	煮積	美杜	竺部	爾軸	鹼宍	事痔	磁七	侍示	児而	耳失	舍勺	慈室	悉射	濕捨	爵種
	2800		趣宗	杜錫	部紗	軸篠	宍柴	痔零	芝遮	示叱	而執	編借	朱需	室写	射杓	灼珠	菟戎
	2816	式疾	積趣	錫酒	紗若	篠者	柴車	零惹	遮主	叱屢	執蕊	借手	需繡	写尺	杓狩	灼珠	熟淳
	2832		趣宗	酒就	若首	者寂	車惹	惹呢	主寿	屢蛇	蕊邪	手綬	繡住	尺殊	狩収	灼珠	緒
	2848		腫	趣宗	就雙	首州	惹呢	呢拾	寿洲	蛇取	邪守	綬終	住祝	殊囚	収吳	灼珠	少梢
	2864		衆柔	宗襲	雙洪	州蹴	呢愁	拾酉	洲酬	取授	守樹	終什	祝循	囚習	吳十	灼珠	常
	2880		署	襲汁	洪述	蹴獸	愁週	酉銃	酬叔	授秀	樹秋	什淑	循暑	習充	十肅	灼珠	侵真
	2900			術潤	述盾	獸純	週重	銃瞬	叔竣	秀集	秋醜	淑准	暑鋤	充縮	肅楮	灼珠	刃
	2916		尚樟	汁術	盾屠	純諸	重春	瞬醇	竣順	集夙	醜宿	准所	鋤昌	縮旬	楮傷	灼珠	
	2932		笑鉦	術潤	屠薯	諸升	春遵	醇叙	順女	夙舜	宿樹	所恕	昌昌	旬曙	傷將	灼珠	
	2948		情	潤書	薯匠	升廠	遵助	叙商	女唱	舜序	樹秋	恕妄	昌硝	曙除	將晶	灼珠	
	2964			書勝	匠床	廠消	助哨	商抄	唱焦	序嘗	秋醜	妄昇	硝詔	除宵	晶祥	灼珠	
	2980			勝庄	床沼	消肖	哨承	抄燒	焦丈	嘗掌	醜宿	昇省	詔城	宵昭	祥象	灼珠	
3000			庄樵	沼紹	肖障	承湘	燒蕉	丈暈	掌照	宿徐	省証	城錠	昭礁	壤埴	灼珠		
3016			樵粧	紹鐘	障杖	湘蔣	蕉丈	暈職	照裳	徐獎	証剩	錠辱	礁詳	埴埴	灼珠		
3032			粧鍾	鐘条	杖殖	蔣上	丈暈	職振	裳乘	獎捷	剩釀	辱浸	詳場	埴埴	灼珠		
3048			鍾擾	条植	殖審	上狀	暈職	振親	乘蒸	捷症	釀食	浸森	場囑	埴埴	灼珠		
3064			擾拭	植寢	審臣	狀織	職薪	親訊	蒸触	症訟	食讓	森身	囑尻	埴埴	灼珠		
3080			拭振	寢紳	臣甚	織慎	薪腎	訊	触晉	訟冗	讓食	身陣	尻深	埴埴	灼珠		
3100			振秦	紳尋	甚	慎	腎		晉身	冗讓	食森	陣	深震	埴埴	灼珠		
3116			秦壬	尋					身陣	讓食	森辛	陣	震	埴埴	灼珠		
3132			壬						陣	食森	辛			埴埴	灼珠		
3148			塵						陣	森辛	辛			埴埴	灼珠		
ス	3148	逗瑞	吹髓	垂崇	帥嵩	推數	水樞	炊趨	睡雛	粹据	翠杉	筍衰	諏遂	須醉	酢錐	囃錘	厨隨
	3164		澄	摺	寸	數	樞	趨	雛	据	杉	相	菅	頗	雀	裾	隨
	3180																
	3200																
セ	3200	整誓	星請	晴逝	棲醒	世栖	瀨正	畝清	是牲	凄生	制盛	勢精	姓聖	征聲	性製	成西	政誠
	3216		積節	逝籍	醒績	栖青	正靜	清齊	牲稅	生脆	盛隻	精席	聖惜	聲戚	製斥	西昔	誠析
	3232		撰織	籍說	績雪	青脊	靜責	齊赤	稅跡	脆蹟	隻碩	席切	惜拙	戚接	斥撰	昔折	析設
	3248		善	說桤	雪梅	脊泉	責舌	赤蟬	跡仙	蹟先	碩千	切占	拙宣	接專	撰尖	川線	設戰
	3264			桤羨	梅腺	泉舛	舌淺	蟬洗	仙染	先潜	千煎	占煽	宣旋	專穿	尖箭	線閃	戰
	3280			羨漸	腺然	舛全	淺船	洗薦	染詮	潜賤	煎踐	煽選	旋遷	穿錢	箭銃	閃	戰
3300																	
3316		前															

区分	区点	0	1	2	3	4	5	6	7	8	9	10	11	12	13	14	15
ソ	3316										噌	塑	沮	措	曾	曾	楚
	3332	狙	疏	疎	礎	祖	租	粗	素	組	蘇	訴	阻	邁	鼠	僧	創
	3348	双	叢	倉	喪	壯	奏	爽	宋	層	匠	忽	想	搜	掃	挿	搔
	3364	操	早	曹	巢	槍	槽	漕	燥	争	瘦	相	窓	槽	総	綜	聰
	3380	草	莊	葬	蒼	藻	裝	走	送	遭	鎗	霜	駭	像	増	憎	俗
	3400	属	臟	藏	贈	造	促	側	則	即	息	捉	束	測	足	速	
3416																	
夕	3416																
	3432	太	汰	詫	唾	墮	妥	惰	打	柁	舵	椅	陀	馱	驛	他	多
	3448	对	耐	俗	帶	待	怠	態	戴	替	泰	滯	胎	腿	苔	体	堆
	3464	退	逮	隊	黛	鯛	代	台	大	第	醜	題	鷹	滝	瀧	袋	貸
	3480	宅	托	択	拓	沢	濯	琢	託	鐸	濁	諾	茸	胤	卓	啄	誰
	3500		叩	但	達	辰	奪	脱	異	豎	迪	棚	谷	狸	只	耽	
3516		单	嘆	坦	担	探	旦	歎	淡	湛	炭	短	端	綻			
3532	丹	胆	誕	鍛	团	壇	彈	断	暖	檀	段	男	談				
チ	3532																
	3548	弛	恥	智	池	痴	稚	置	致	蚶	遲	馳	築	畜	值	知	地
	3564	逐	秩	窒	茶	嬌	着	中	仲	宙	忠	抽	昼	柱	竹	筑	著
	3580	註	耐	鑄	駐	樗	瀦	猪	苧	著	貯	丁	兆	凋	注	虫	衷
	3600		帖	帳	庁	弔	張	彫	苧	懲	挑	暢	朝	潮	喋	寵	眺
	3616	聴	脹	腸	蝶	調	課	超	跳	銚	長	頂	鳥	勅	牒	町	朕
3632	沈	珍	珍	鎮	陳												
ツ	3632	槻	佃	漬	柘	辻	津	墜	椎	槌	追	鎚	痛	通	塚	柵	掴
	3648	釣	鶴				蔦	綴	鏢	椿	潰	坪	壺	婦	紬	爪	吊
	3664																
テ	3664																
	3680	悌	抵	亭	低	停	偵	剃	貞	呈	堤	定	帝	底	庭	廷	弟
	3700		邸	挺	提	梯	汀	淀	禎	程	締	艇	訂	諦	蹄	通	哲
	3716	徹	撤	鄭	釘	鼎	泥	典	擢	敵	滴	的	笛	適	鏑	溺	顛
	3732	点	伝	輦	澱	鉄	電		天	展	店	添	纏	甜	貼	転	
ト	3732																
	3748	登	菟	賭	途	都	鍍	兔	吐	堵	塗	妬	屠	徒	斗	杜	渡
	3764	凍	刀	唐	塔	塘	套	砥	砺	努	度	土	奴	怒	倒	党	冬
	3780	盜	淘	湯	涛	灯	燈	宕	島	努	悼	投	搭	東	桃	棒	棟
	3800		董	蕩	藤	討	膽	当	痘	嶋	等	答	筒	糖	統	到	働
	3816	動	同	堂	導	憧	撞	洞	踏	童	透	答	陶	頭	騰	闘	匿
3832	得	德	堯	特	督	禿	篤	毒	独	胴	筵	道	銅	峠	擧	屈	
3848	葦	苦	寅	酉	瀨	風	屯	毒	敦	沌	豚	橡	凸	突	曇	鈍	
ナ	3864	奈	那	内	乍												
	3880	軟	難	汝													
ニ	3880																
	3900		如	尿	二	尼	式	迹	句	賑	肉	虹	廿	日	乳	入	
ヌ	3900																
	3916	念	捻	撚	燃	粘					襴	柶	寧	葱	猫	熱	年
ノ	3916																
	3932	農	視	蚤			乃	迺	之	埜	囊	惱	濃	納	能	腦	膿
ハ	3932																
	3948	俳	廢	拜	巴	把	播	霸	杷	波	派	琶	破	婆	罵	芭	馬
	3964	楳	煤	狽	排	敗	杯	盃	牌	背	肺	輩	配	倍	培	媒	梅
	3980	柏	泊	白	買	売	賠	陪	這	蠅	秤	劓	萩	伯	剥	博	拍
	4000		函	箱	箔	粕	船	薄	迫	曝	漠	爆	縛	莫	駁	麥	反
	4016		髮	伐	箔	箸	肇	筭	櫛	幡	肌	焯	昌	八	鉢	澁	範
4032	醜	髮	伐	罰	筭	筏	閏	鳩	幡	肌	焯	昌	般	判	販		
4048	叛	帆	飯	斑	挽	汎	汎	版	磐	班	番	繁		藩			
ヒ	4048																
	4064	彼	悲	扉	批	披	斐	比	泌	疲	皮	碑	匪	卑	否	妃	庇
	4080	誹	費	避	非	飛	樋	籝	備	尾	微	枇	秘	緋	罷	肥	被
	4100		鼻	柶	稗	匹	疋	髭	彦	膝	菱	肘	毘	毘	眉	美	逼

区点コード表

区分	区点	0	1	2	3	4	5	6	7	8	9	10	11	12	13	14	15
ヒ	4116	松	姫	媛	紐	百	謬	依	彪	標	水	漂	瓢	票	表	評	豹
	4132	廟	描	病	秒	苗	鐘	銛	蒜	蛭	鱒	品	彬	斌	浜	瀨	貧
	4148	賓	頻	敏	瓶												
フ	4148					不	付	埠	夫	婦	富	富	布	府	怖	扶	敷
	4164	斧	普	浮	父	符	腐	膚	芙	譜	負	賦	赴	阜	附	侮	撫
	4180	武	舞	葡	蕪	部	封	楓	芙	葺	落	伏	副	復	幅	服	撫
	4200		福	腹	復	覆	淵	弗	風	沸	公	物	鮒	分	吻	噴	墳
	4216	憤	扮	焚	奮	粉	糞	紛	雰	文	聞						
ヘ	4216					閉	陛	米	頁			丙	併	兵	屏	幣	平
	4232	弊	柄	並	蔽	編	辺	返	遍	僻	壁	癖	碧	別	譬	蔑	篋
	4248	偏	変	片	篇					便	勉	婉	弁	鞭			
ホ	4248					補	輔	穗	募	墓	慕	戊	暮	母	保	舖	舖
	4264	圃	捕	歩	甫	奉	寶	峰	峯	崩	庖	戎	捧	放	簿	菩	做
	4280	俸	包	呆	報	砲	縫	胞	芳	萌	蓬	抱	捧	訪	方	朋	鋒
	4300		法	泡	烹	亡	傍	剖	坊	妨	帽	蜂	褒	房	豐	邦	某
	4316	飽	鳳	鵬	乏	膨	謀	貌	貿	鉞	防	忘	忙	北	暴	望	墨
	4332	撲	冒	紡	肪	穆	釗	勃	沒	殆	堀	吠	忙	本	僕	卜	盆
4348		朴	紡	陸	埋	妹	味	枚	每	堍	幌	慕	膜	翻	凡	益	
マ	4364	摩	磨	魔	麻	又	妹	末	沫	迄	哩	禎	幕	萬	枕	滿	枉
	4380	鱒	樹	亦	俣						俣	繭	磨		慢		
	4400		漫	蔓													
ミ	4400				味	未	魅	巳	箕	岬	密	蜜	湊	蓑	稔	脈	妙
	4416	耗	民	眠													
ム	4416				務	夢	無	牟	矛	霧	鷓	棕	婿	娘			
	4416																
メ	4416				銘	鳴	姪	牝	滅	免	棉	綿	緬	面	冥	名	命
	4432	明	盟	迷											麵	摸	模
モ	4432				毛	猛	盲	網	耗	蒙	儲	木	默	目	柰	摸	模
	4448	茂	妄	孟	貫	問	悶	紋	門	勿						餅	
	4464	尤	戾	昶													
ヤ	4464				約	葉	訊	躍	靖	柳	也	冶	夜	爺	耶	野	弥
	4480	矢	厄	役							數	鐘					
ユ	4480				唯	佑	優	勇	友	宥	幽	悠	愉	愈	油	癒	湧
	4500	涌	論	輪	由	祐	裕	誘	遊	邑	郵	雄	融	夕	有	柚	
	4516		猶	猷													
ヨ	4516				備	幼	妖	容	庸	揚	搖	擁	曜	楊	予	余	与
	4532	譽	輿	預	羊	耀	葉	蓉	要	謠	踊	遙	陽	養	樣	洋	欲
	4548	沃	浴	翌	翼	淀									慾	抑	
	4564																
ラ	4564				欄	濫	羅	螺	裸	來	萊	賴	雷	洛	絡	落	酪
	4580	乱	卵	嵐			藍	蘭	覽								
リ	4580				裡	里	離	陸	律	利	吏	履	李	梨	理	璃	溜
	4600	琉	痢	裏	粒	隆	竜	龍	侶	率	立	律	掠	略	僚	流	凌
	4616	寮	留	梁	涼	狐	療	瞭	稜	慮	旅	虜	了	亮	陵	兩	力
	4632	緑	料	厘	林	淋	燐	琳	臨	糧	良	諒	遼	量	領	領	
4648																	
ル	4664	類											瑠	罌	淚	累	
	4664																
レ	4664		令	伶	例	冷	勵	嶺	伶	玲	礼	苓	鈴	隸	零	靈	麗
	4680	齡	曆	歷	列	劣	烈	裂	廉	恋	憐	漣	煉	簾	練	聯	
	4700		蓮	連	鍊												
ロ	4700				漏	呂	魯	櫓	妒	路	路	露	勞	婁	廊	弄	朗
	4716	樓	榔	浪		牢	狼	篋	老	聾	蠟	郎	六	麓	祿	肋	録
	4732	論															
ワ	4732		倭	和	話	歪	賄	脇	惑	梓	鶯	互	亘	鰐	訛	藁	蕨
	4748	枕	湾	碗	腕												

■JIS第2水準漢字コード表

区分	区点	0	1	2	3	4	5	6	7	8	9	10	11	12	13	14	15
一丁、	4800		式	巧	丕	个	卬	、	井								
ノ乙	4800									ノ	父	乖	乘	亂			
丁	4800														丁	豫	事
二一	4816	舒															
	4816		式	于	亞	亟	一	亢	京	毫	亶						
	4832	仞	仞	仞	价	伉	侏	估	佛	侑	佗	从	仍	仄	仆	仿	仗
人	4848	佩	佰	侑	佖	來	侏	儂	俛	俟	俎	佇	佻	修	侏	侑	侑
	4864	俚	倚	倨	偈	俛	倨	倨	俚	俚	倡	倩	倨	倨	倨	倨	倨
	4880	偃	假	會	僂	僂	僂	僂	僂	僂	僂	僂	僂	僂	僂	僂	僂
	4900		僂	僂	僂	僂	僂	僂	僂	僂	僂	僂	僂	僂	僂	僂	僂
	4916	僂	僂	僂	僂	僂	僂	僂	僂	僂	僂	僂	僂	僂	僂	僂	僂
儿	4916										儿	兀	兒	兌	兔	兢	競
入八口	4932	兩	兪	兮	冀	冂	回	册	冉	冂	冂	冂	冂				
冂	4932													冂	冤	冠	冂
冂	4948	寫	冂														
冂	4948			冂	决	互	冲	冰	况	冽	涸	凉	凜				
几	4948													几	處	冂	凭
冂	4964	風															
冂	4964		冂	函													
刀	4964				刃	利	割	剗	剗	剗	剗	剗	剗	剗	剗	剗	剗
	4980	割	剔	剪	剗	剗	剗	剗	剗	剗	剗	剗	剗	剗	剗	剗	剗
	5000		剔														
力	5000			勗	劭	劫	劬	劬	劬	劬	劬	劬	劬	劬	劬	劬	劬
	5016	勸															
勗	5016		勗	勗	勗	勗	勗	勗	勗	勗	勗	勗	勗				
冂	5016		冂							冂	冂	冂	冂	冂	冂	冂	冂
十卜冂	5032	卒	卅	卅	卅	卅	準	卅	冂	卅	卅	卅	卅				
冂	5032													冂	厖	厖	厦
冂	5048	厥	厥	厥													
冂	5048				厖	參	纂	雙	叟	曼	曼						
	5048																
	5064	呀	听	吭	吼	吮	呐	吩	咨	呖	咏	叮	叨	叭	叭	吁	咩
口	5080	咒	呻	咀	吮	咄	咐	咆	哇	呖	咸	呵	咄	咄	呱	呖	咩
	5100		呻	咀	吮	咄	咐	咆	哇	呖	咸	呵	咄	咄	呱	呖	咩
	5116	嗽	唎	啞	啞	啞	啞	啞	啞	啞	啞	啞	啞	啞	啞	啞	啞
	5132	啞	啞	啞	啞	啞	啞	啞	啞	啞	啞	啞	啞	啞	啞	啞	啞
	5148	啞	啞	啞	啞	啞	啞	啞	啞	啞	啞	啞	啞	啞	啞	啞	啞
	5164	啞	啞	啞	啞	啞	啞	啞	啞	啞	啞	啞	啞	啞	啞	啞	啞
	5180	啞	啞	啞	啞	啞	啞	啞	啞	啞	啞	啞	啞	啞	啞	啞	啞
	5180									口	囙	囙	囙	囙	囙	囙	囙
	5200		囙	國	園	圓	團	圖	喬	口	囙	囙	囙	囙	囙	囙	囙
	5200																
土	5216	坩	垂	垚	坡	坩	坩	坩	坩	坩	坩	坩	坩	坩	坩	坩	坩
	5232	坩	聖	壘	埠	坩	坩	坩	坩	坩	坩	坩	坩	坩	坩	坩	坩
	5248	坩	壘	壘	埠	坩	坩	坩	坩	坩	坩	坩	坩	坩	坩	坩	坩
	5264	坩	壘	壘	埠	坩	坩	坩	坩	坩	坩	坩	坩	坩	坩	坩	坩
土	5264				壯	壺	壹	壻	壺	壽							
夕夕夕	5264										夕	夕	夕	夕	夕	夕	夕
大	5264																大
	5280	夭	本	夸	夾	音	奕	奧	奎	奚	奘	奢	奠	奧	奘	奘	奘
	5300		奸	灼	妝	佻	佻	佻	佻	佻	佻	佻	佻	佻	佻	佻	佻
女	5316	娑	奸	灼	妝	佻	佻	佻	佻	佻	佻	佻	佻	佻	佻	佻	佻
	5332	媽	娜	媽	媽	媽	媽	媽	媽	媽	媽	媽	媽	媽	媽	媽	媽
	5348	孃	孃	孃	孃	孃	孃	孃	孃	孃	孃	孃	孃	孃	孃	孃	孃
子	5348				子	孕	孕	孕	孛	孩	孰	孛	孛	學	孛	孛	孛
冂	5348																
	5364	它	宦	宸	寃	寇	崔	寃	寃	寃	寃	寃	寃	寃	寃	寃	寃

区点コード表
参考

区点コード表

区分	区点	0	1	2	3	4	5	6	7	8	9	10	11	12	13	14	15
宀	5380	寶															
寸小尢	5380		尗	尗	尗	尗	尗	尗	尗	尗							
尸	5380										尸	尹	屁	届	屎	頁	
屮	5400		屮	屮	屮	屮	屮	屮	屮								
山	5400									屹	岌	岑	岔	岌	岌	岌	岌
	5416	岌	岌	岌	岌	岌	岌	岌	岌	岌	岌	岌	岌	岌	岌	岌	岌
	5432	岌	岌	岌	岌	岌	岌	岌	岌	岌	岌	岌	岌	岌	岌	岌	岌
《	5448																《
工巳	5464	巫	巳	巳													
巾	5464																
	5480	幟	幟	幣	帑	帑	帑	帑	帑								
干么	5480																
广	5480																
	5500		廖	廣	廡	廚	廡	廢	廡	廡	廡	廡	廡	廡	廡	廡	廡
廡	5500																廡
廡	5516	廡	廡	廡	廡	廡	廡	廡	廡	廡	廡	廡	廡	廡	廡	廡	廡
廡	5532	廡	廡	廡	廡	廡	廡	廡	廡	廡	廡	廡	廡	廡	廡	廡	廡
廡	5532																
	5548	徙	徙	徙	徙	徙	徙	徙	徙	徙	徙	徙	徙	徙	徙	徙	徙
心	5548																
	5564	怙	怙	怙	怙	怙	怙	怙	怙	怙	怙	怙	怙	怙	怙	怙	怙
	5580	怙	怙	怙	怙	怙	怙	怙	怙	怙	怙	怙	怙	怙	怙	怙	怙
	5600	怙	怙	怙	怙	怙	怙	怙	怙	怙	怙	怙	怙	怙	怙	怙	怙
	5616	怙	怙	怙	怙	怙	怙	怙	怙	怙	怙	怙	怙	怙	怙	怙	怙
	5632	怙	怙	怙	怙	怙	怙	怙	怙	怙	怙	怙	怙	怙	怙	怙	怙
	5648	怙	怙	怙	怙	怙	怙	怙	怙	怙	怙	怙	怙	怙	怙	怙	怙
5664	怙	怙	怙	怙	怙	怙	怙	怙	怙	怙	怙	怙	怙	怙	怙	怙	
5680	怙	怙	怙	怙	怙	怙	怙	怙	怙	怙	怙	怙	怙	怙	怙	怙	
戈	5680										戈	戈	戈	戈	戈	戈	戈
戸	5700																
手	5700																
	5716	扌	扌	扌	扌	扌	扌	扌	扌	扌	扌	扌	扌	扌	扌	扌	扌
	5732	扌	扌	扌	扌	扌	扌	扌	扌	扌	扌	扌	扌	扌	扌	扌	扌
	5748	扌	扌	扌	扌	扌	扌	扌	扌	扌	扌	扌	扌	扌	扌	扌	扌
	5764	扌	扌	扌	扌	扌	扌	扌	扌	扌	扌	扌	扌	扌	扌	扌	扌
	5780	扌	扌	扌	扌	扌	扌	扌	扌	扌	扌	扌	扌	扌	扌	扌	扌
	5800	扌	扌	扌	扌	扌	扌	扌	扌	扌	扌	扌	扌	扌	扌	扌	扌
5816	扌	扌	扌	扌	扌	扌	扌	扌	扌	扌	扌	扌	扌	扌	扌	扌	
支	5816																
	5832	收	攸	攸	攸	攸	攸	攸	攸	攸	攸	攸	攸	攸	攸	攸	攸
斗	5832																
	5848	斟															
斤方无	5848		斫	斫	斫	斫	斫	斫	斫	斫	斫	斫	斫	斫	斫	斫	斫
日	5848																
	5864	昞	昞	昞	昞	昞	昞	昞	昞	昞	昞	昞	昞	昞	昞	昞	昞
	5880	昞	昞	昞	昞	昞	昞	昞	昞	昞	昞	昞	昞	昞	昞	昞	昞
日	5900																
	5916	臚	霸											臚	臚	臚	臚
木	5916																
	5932	柰	柰	柰	柰	柰	柰	柰	柰	柰	柰	柰	柰	柰	柰	柰	柰
	5948	柰	柰	柰	柰	柰	柰	柰	柰	柰	柰	柰	柰	柰	柰	柰	柰
	5964	柰	柰	柰	柰	柰	柰	柰	柰	柰	柰	柰	柰	柰	柰	柰	柰
	5980	柰	柰	柰	柰	柰	柰	柰	柰	柰	柰	柰	柰	柰	柰	柰	柰
	6000	柰	柰	柰	柰	柰	柰	柰	柰	柰	柰	柰	柰	柰	柰	柰	柰

区点コード表

ご参考

区分	区点	0	1	2	3	4	5	6	7	8	9	10	11	12	13	14	15	
木	6016	楸	樹	榆	楹	楷	榭	楸	楫	楔	椋	楮	榭	楸	椋	榭	楸	
	6032	榆	楞	棟	榑	榑	榭	榭	楸	楸	椋	楮	榭	楸	椋	榭	楸	
	6048	榭	檠	榑	榑	榑	榑	榑	楸	楸	椋	楮	榭	楸	椋	榭	楸	
	6064	榭	檠	榑	榑	榑	榑	榑	楸	楸	椋	楮	榭	楸	椋	榭	楸	
	6080	榭	檠	榑	榑	榑	榑	榑	楸	楸	椋	楮	榭	楸	椋	榭	楸	
	6100	榭	檠	榑	榑	榑	榑	榑	楸	楸	椋	楮	榭	楸	椋	榭	楸	
6116	榭	檠	榑	榑	榑	榑	榑	楸	楸	椋	楮	榭	楸	椋	榭	楸		
欠	6116								歛	歛	盜	歛	歛	歛	歛	歛	歛	
	6132	歛	歛	歛	歛	歛												
止	6132						歸											
歹	6132							歹	歹	歹	歹	歹	歹	歹	歹	歹	歹	
	6148	殄	殄	殄	殄	殄												
受母	6148						受	受	受	受	受	受	受	受	受	受	受	
毛	6148												毫	毫	毫	毫	毫	
	6164	毫	毫															
氏气	6164			氓	气	氛	氛	氣										
水	6164								汞	油	汩	汪	沂	汩	汩	汩	汩	
	6180	汾	汩	汩	沒	沐	泄	決	汞	油	汩	汪	沂	汩	汩	汩	汩	
	6200		汩	汩	沒	沐	泄	決	汞	油	汩	汪	沂	汩	汩	汩	汩	
	6216		汩	汩	沒	沐	泄	決	汞	油	汩	汪	沂	汩	汩	汩	汩	
	6232	洌	洌	洌	洌	洌	洌	洌	洌	洌	洌	洌	洌	洌	洌	洌	洌	
	6248	洌	洌	洌	洌	洌	洌	洌	洌	洌	洌	洌	洌	洌	洌	洌	洌	洌
	6264	洌	洌	洌	洌	洌	洌	洌	洌	洌	洌	洌	洌	洌	洌	洌	洌	洌
	6280	洌	洌	洌	洌	洌	洌	洌	洌	洌	洌	洌	洌	洌	洌	洌	洌	洌
	6300	洌	洌	洌	洌	洌	洌	洌	洌	洌	洌	洌	洌	洌	洌	洌	洌	洌
	6316	洌	洌	洌	洌	洌	洌	洌	洌	洌	洌	洌	洌	洌	洌	洌	洌	洌
6332	洌	洌	洌	洌	洌	洌	洌	洌	洌	洌	洌	洌	洌	洌	洌	洌	洌	
6348	洌	洌	洌	洌	洌	洌	洌	洌	洌	洌	洌	洌	洌	洌	洌	洌	洌	
火	6348																	
	6364	烙	焉	烽	焜	焙	炙	炒	炯	炯	炬	炸	炳	炮	烟	焦	焦	
	6380	煩	焉	烽	焜	焜	焜	焜	焜	焜	焜	焜	焜	焜	焜	焜	焜	焜
	6400	煩	焉	烽	焜	焜	焜	焜	焜	焜	焜	焜	焜	焜	焜	焜	焜	焜
爪爻片	6400							爭	爬	爰	爲	爻	爻	爻	爻	爻	爻	
片牛	6416	牋	牋	牋	牋	牋	牋	牋	牋	牋	牋	牋	牋	牋	牋	牋	牋	
犬	6416																	
	6432	狎	狎	狎	狎	狎	狎	狎	狎	狎	狎	狎	狎	狎	狎	狎	狎	
	6448	狎	狎	狎	狎	狎	狎	狎	狎	狎	狎	狎	狎	狎	狎	狎	狎	
玉	6448																	
	6464	玻	珀	珽	珽	珽	珽	珽	珽	珽	珽	珽	珽	珽	珽	珽	珽	
	6480	玳	珀	珽	珽	珽	珽	珽	珽	珽	珽	珽	珽	珽	珽	珽	珽	
瓜	6500																	
瓦	6500																	
	6516	甍	甍	甍	甍	甍	甍	甍	甍	甍	甍	甍	甍	甍	甍	甍	甍	
甘生用	6516																	
田	6516																	
	6532	畧	畫	畧	畧	畧	畧	畧	畧	畧	畧	畧	畧	畧	畧	畧	畧	
疒	6532																	
	6548	痲	疒	疒	疒	疒	疒	疒	疒	疒	疒	疒	疒	疒	疒	疒	疒	
	6564	痲	疒	疒	疒	疒	疒	疒	疒	疒	疒	疒	疒	疒	疒	疒	疒	
	6580	痲	疒	疒	疒	疒	疒	疒	疒	疒	疒	疒	疒	疒	疒	疒	疒	
	6600	痲	疒	疒	疒	疒	疒	疒	疒	疒	疒	疒	疒	疒	疒	疒	疒	
白	6600																	
皮	6600																	
	6616	鞞	輝	鞞														
皿	6616																	
目	6616																	
	6632	眇	眩	眇	眞	眇	眇	眇	眇	眇	眇	眇	眇	眇	眇	眇	眇	
	6648	眇	眩	眇	眞	眇	眇	眇	眇	眇	眇	眇	眇	眇	眇	眇	眇	
	6664	眇	眩	眇	眞	眇	眇	眇	眇	眇	眇	眇	眇	眇	眇	眇	眇	
		眇	眩	眇	眞	眇	眇	眇	眇	眇	眇	眇	眇	眇	眇	眇	眇	

区点コード表

区分	区点	0	1	2	3	4	5	6	7	8	9	10	11	12	13	14	15
矛矢	6664			矜	矣	矮											
石	6664																
	6680	碓	碌	碓	碓	碓	碓	碓	碓	碓	碓	碓	碓	碓	碓	碓	碓
	6700																
示	6716	祕	祕	祕	祕	祕	祕	祕	祕	祕	祕	祕	祕	祕	祕	祕	祕
	6716												禹	禹			
禾	6716																
	6732	秬	秬	秬	秬	秬	秬	秬	秬	秬	秬	秬	秬	秬	秬	秬	秬
	6748	秬	秬	秬	秬	秬	秬	秬	秬	秬	秬	秬	秬	秬	秬	秬	秬
穴	6748																
	6764	窠	窠	窠	窠	窠	窠	窠	窠	窠	窠	窠	窠	窠	窠	窠	窠
立	6764																
	6780	竦	竭	堙													
竹	6780				筑	笏	笏	笏	笏	笏	笏	笏	笏	笏	笏	笏	笏
	6800		篋	笱	笱	笱	笱	笱	笱	笱	笱	笱	笱	笱	笱	笱	笱
	6816	篋	篋	篋	篋	篋	篋	篋	篋	篋	篋	篋	篋	篋	篋	篋	篋
	6832	篋	篋	篋	篋	篋	篋	篋	篋	篋	篋	篋	篋	篋	篋	篋	篋
	6848	篋	篋	篋	篋	篋	篋	篋	篋	篋	篋	篋	篋	篋	篋	篋	篋
	6864	篋	篋	篋	篋	篋	篋	篋	篋	篋	篋	篋	篋	篋	篋	篋	篋
米	6864			料	枇	籽	粳	粳	粳	粳	粳	粳	粳	粳	粳	粳	粳
	6880	棕	枇														
糸	6880																
	6900		紵	紵	紵	紵	紵	紵	紵	紵	紵	紵	紵	紵	紵	紵	紵
	6916		紵	紵	紵	紵	紵	紵	紵	紵	紵	紵	紵	紵	紵	紵	紵
	6932	絨	絨	絨	絨	絨	絨	絨	絨	絨	絨	絨	絨	絨	絨	絨	絨
	6948	絨	絨	絨	絨	絨	絨	絨	絨	絨	絨	絨	絨	絨	絨	絨	絨
	6964	絨	絨	絨	絨	絨	絨	絨	絨	絨	絨	絨	絨	絨	絨	絨	絨
6980	絨	絨	絨	絨	絨	絨	絨	絨	絨	絨	絨	絨	絨	絨	絨	絨	
缶	6980																
	7000		罇	罇	罇	罇	罇	罇	罇	罇	罇	罇	罇	罇	罇	罇	罇
网	7000																
	7016	絹	罽	罽	罽	罽	罽	罽	罽	罽	罽	罽	罽	罽	罽	罽	罽
羊	7016																
	7032	羸	羸				羴	羴	羴	羴	羴	羴	羴	羴	羴	羴	羴
羽	7032			翅	翠	翊	翊	翊	翊	翊	翊	翊	翊	翊	翊	翊	翊
	7048	未	耘	耘	耘	耘	耘	耘	耘	耘	耘	耘	耘	耘	耘	耘	耘
耳	7048																
	7064	聳	聳	聳	聳	聳	聳	聳	聳	聳	聳	聳	聳	聳	聳	聳	聳
聿	7064																
	7080	胛	胛	胛	胛	胛	胛	胛	胛	胛	胛	胛	胛	胛	胛	胛	胛
	7100	胛	胛	胛	胛	胛	胛	胛	胛	胛	胛	胛	胛	胛	胛	胛	胛
	7116	胛	胛	胛	胛	胛	胛	胛	胛	胛	胛	胛	胛	胛	胛	胛	胛
	7132	胛	胛	胛	胛	胛	胛	胛	胛	胛	胛	胛	胛	胛	胛	胛	胛
臣至	7132																
臼	7132																
	7148	與	舊														
舌	7148			舍	舐	舖											
	7148																
舟	7148																
	7164	艘	艘	艘	艘	艘	艘	艘	艘	艘	艘	艘	艘	艘	艘	艘	艘
艮色	7164																
	7164																
艸	7164	苣															
	7180	苣	苣	苣	苣	苣	苣	苣	苣	苣	苣	苣	苣	苣	苣	苣	苣
	7200	苣	苣	苣	苣	苣	苣	苣	苣	苣	苣	苣	苣	苣	苣	苣	苣
	7216	苣	苣	苣	苣	苣	苣	苣	苣	苣	苣	苣	苣	苣	苣	苣	苣
	7232	苣	苣	苣	苣	苣	苣	苣	苣	苣	苣	苣	苣	苣	苣	苣	苣
	7248	苣	苣	苣	苣	苣	苣	苣	苣	苣	苣	苣	苣	苣	苣	苣	苣
	7264	苣	苣	苣	苣	苣	苣	苣	苣	苣	苣	苣	苣	苣	苣	苣	苣

区点コード表

ご参考

区分	区点	0	1	2	3	4	5	6	7	8	9	10	11	12	13	14	15
艸	7280	芎	蔡	菝	蓐	蔗	蔘	蔬	蔕	蔕	蔕	蔕	蔕	蔕	蔕	蔕	蔕
	7300		葶	菝	蓐	蔗	蔘	蔬	蔕	蔕	蔕	蔕	蔕	蔕	蔕	蔕	蔕
	7316		蒨	菝	蓐	蔗	蔘	蔬	蔕	蔕	蔕	蔕	蔕	蔕	蔕	蔕	蔕
	7332	蔕	蒨	菝	蓐	蔗	蔘	蔬	蔕	蔕	蔕	蔕	蔕	蔕	蔕	蔕	蔕
虍	7332									虍	虍	虍	虍	虍			
虫	7332																
	7348	蚩	蚪	蚩	蚪	蚩	蚪	蚩	蚪	蚩	蚪	蚩	蚪	蚩	蚪	蚩	蚪
	7364	蚩	蚪	蚩	蚪	蚩	蚪	蚩	蚪	蚩	蚪	蚩	蚪	蚩	蚪	蚩	蚪
	7380	蚩	蚪	蚩	蚪	蚩	蚪	蚩	蚪	蚩	蚪	蚩	蚪	蚩	蚪	蚩	蚪
	7400	蚩	蚪	蚩	蚪	蚩	蚪	蚩	蚪	蚩	蚪	蚩	蚪	蚩	蚪	蚩	蚪
	7416	蚩	蚪	蚩	蚪	蚩	蚪	蚩	蚪	蚩	蚪	蚩	蚪	蚩	蚪	蚩	蚪
7432	蚩	蚪	蚩	蚪	蚩	蚪	蚩	蚪	蚩	蚪	蚩	蚪	蚩	蚪	蚩	蚪	
血行	7432									衄	衄	衄	衄	衄	衄		
衣	7432																
	7448	衄	衄	衄	衄	衄	衄	衄	衄	衄	衄	衄	衄	衄	衄	衄	衄
	7464	衄	衄	衄	衄	衄	衄	衄	衄	衄	衄	衄	衄	衄	衄	衄	衄
	4780	衄	衄	衄	衄	衄	衄	衄	衄	衄	衄	衄	衄	衄	衄	衄	衄
	7500	衄	衄	衄	衄	衄	衄	衄	衄	衄	衄	衄	衄	衄	衄	衄	衄
西	7500									衄	衄	衄	衄	衄	衄		
見	7500	覡	覡	覡	覡	覡	覡	覡	覡					覡	覡	覡	覡
	7516	覡	覡	覡	覡	覡	覡	覡	覡					覡	覡	覡	覡
言	7516									觚	觚	觚	觚	觚	觚		
	7532	訃	訃	訃	訃	訃	訃	訃	訃	訃	訃	訃	訃	訃	訃	訃	訃
	7548	訃	訃	訃	訃	訃	訃	訃	訃	訃	訃	訃	訃	訃	訃	訃	訃
	7564	訃	訃	訃	訃	訃	訃	訃	訃	訃	訃	訃	訃	訃	訃	訃	訃
	7580	訃	訃	訃	訃	訃	訃	訃	訃	訃	訃	訃	訃	訃	訃	訃	訃
7600	訃	訃	訃	訃	訃	訃	訃	訃	訃	訃	訃	訃	訃	訃	訃	訃	
谷	7600																
7616	谿																
豆豕	7616		豕	豕	豕	豕	豕	豕	豕								
豸	7616									豸	豸	豸	豸	豸	豸	豸	豸
	7632	豸	豸	豸	豸	豸	豸	豸	豸	豸	豸	豸	豸	豸	豸	豸	豸
貝	7632									貳	貳	貳	貳	貳	貳	貳	貳
	7648	賽	賺	賻	賻	賻	賻	賻	賻	貳	貳	貳	貳	貳	貳	貳	貳
赤	7648																
	7664	赭															
走	7664		走	走	走	走	走	走	走								
	7664																
	7680	跟	跣	跣	跣	跣	跣	跣	跣	跣	跣	跣	跣	跣	跣	跣	跣
	7700	跟	跣	跣	跣	跣	跣	跣	跣	跣	跣	跣	跣	跣	跣	跣	跣
7716	跟	跣	跣	跣	跣	跣	跣	跣	跣	跣	跣	跣	跣	跣	跣	跣	
身	7716	軀	軀										躬	軀	軀	軀	軀
	7732	軀	軀										躬	軀	軀	軀	軀
車	7732																
	7748	輟	輟	輟	輟	輟	輟	輟	輟	輟	輟	輟	輟	輟	輟	輟	輟
	7764	輟	輟	輟	輟	輟	輟	輟	輟	輟	輟	輟	輟	輟	輟	輟	輟
辛	7764																
辵	7764																
	7780	迓	迹	迹	迹	迹	迹	迹	迹	迓	迓	迓	迓	迓	迓	迓	迓
	7800	迓	迹	迹	迹	迹	迹	迹	迹	迓	迓	迓	迓	迓	迓	迓	迓
	7816	迓	迹	迹	迹	迹	迹	迹	迹	迓	迓	迓	迓	迓	迓	迓	迓
邑	7816																
	7832	鄒	鄒	鄒	鄒	鄒	鄒	鄒	鄒	鄒	鄒	鄒	鄒	鄒	鄒	鄒	鄒
酉	7832																
	7848	醫	醴	醴	醴	醴	醴	醴	醴	醴	醴	醴	醴	醴	醴	醴	醴
采里	7848																
金	7848																
	7864	釵	鉞	鉞	鉞	鉞	鉞	鉞	鉞	鉞	鉞	鉞	鉞	鉞	鉞	鉞	鉞

区点コード表

区分	区点	0	1	2	3	4	5	6	7	8	9	10	11	12	13	14	15
金	7880	鉋	鈳	銜	銖	銓	銛	鉞	鈇	銑	銓	銔	銕	銖	銗	銘	銙
	7900		銚	銛	銜	銙	銚	銛	銜	銙	銚	銛	銜	銙	銚	銛	銜
	7916		銜	銙	銚	銛	銜	銙	銚	銛	銜	銙	銚	銛	銜	銙	銚
	7932		銙	銚	銛	銜	銙	銚	銛	銜	銙	銚	銛	銜	銙	銚	銛
	7948		銚	銛	銜	銙	銚	銛	銜	銙	銚	銛	銜	銙	銚	銛	銜
門	7948										門	閉	問	問	問	問	問
	7964	閏	閏	閏	閏	閏	閏	閏	閏	閏	閏	閏	閏	閏	閏	閏	閏
	7980	閏	閏	閏	閏	閏	閏	閏	閏	閏	閏	閏	閏	閏	閏	閏	閏
阜	7980					阡	阨	阮	阩	阪	阫	阬	阭	阮	阯	阰	阱
	8000		陝	陟	陟	陟	陟	陟	陟	陟	陟	陟	陟	陟	陟	陟	陟
隶佳	8016	隶	隸	隸	隸	隸	隸	隸	隸	隸	隸	隸	隸	隸	隸	隸	隸
	8032	霽	霽	霽	霽	霽	霽	霽	霽	霽	霽	霽	霽	霽	霽	霽	霽
青非面	8048	靑	靑	靑	靑	靑	靑	靑	靑	靑	靑	靑	靑	靑	靑	靑	靑
	8048	靑	靑	靑	靑	靑	靑	靑	靑	靑	靑	靑	靑	靑	靑	靑	靑
革	8048					鞞	鞞	鞞	鞞	鞞	鞞	鞞	鞞	鞞	鞞	鞞	鞞
	8064	鞞	鞞	鞞	鞞	鞞	鞞	鞞	鞞	鞞	鞞	鞞	鞞	鞞	鞞	鞞	鞞
韋非	8064										韋	韋	韋	韋	韋	韋	韋
	8064										韋	韋	韋	韋	韋	韋	韋
音	8064																竟
	8080	韶	韶	韶	韶	韶	韶	韶	韶	韶	韶	韶	韶	韶	韶	韶	韶
頁	8080			頰	頰	頰	頰	頰	頰	頰	頰	頰	頰	頰	頰	頰	頰
	8100		頰	頰	頰	頰	頰	頰	頰	頰	頰	頰	頰	頰	頰	頰	頰
風	8100					颯	颯	颯	颯	颯	颯	颯	颯	颯	颯	颯	颯
	8100					颯	颯	颯	颯	颯	颯	颯	颯	颯	颯	颯	颯
食	8100					饅	饅	饅	饅	饅	饅	饅	饅	饅	饅	饅	饅
	8116	餽	餽	餽	餽	餽	餽	餽	餽	餽	餽	餽	餽	餽	餽	餽	餽
	8132	餽	餽	餽	餽	餽	餽	餽	餽	餽	餽	餽	餽	餽	餽	餽	餽
首香	8132					馱	馱	馱	馱	馱	馱	馱	馱	馱	馱	馱	馱
	8132					馱	馱	馱	馱	馱	馱	馱	馱	馱	馱	馱	馱
馬	8132					馱	馱	馱	馱	馱	馱	馱	馱	馱	馱	馱	馱
	8148	駁	駁	駁	駁	駁	駁	駁	駁	駁	駁	駁	駁	駁	駁	駁	駁
	8164	駁	駁	駁	駁	駁	駁	駁	駁	駁	駁	駁	駁	駁	駁	駁	駁
骨	8164													骸	骸	骸	骸
	8180													骸	骸	骸	骸
髟	8180					髟	髟	髟	髟	髟	髟	髟	髟	髟	髟	髟	髟
	8200		髟	髟	髟	髟	髟	髟	髟	髟	髟	髟	髟	髟	髟	髟	髟
鬥鬯鬲	8200									鬥	鬯	鬲	鬲	鬲	鬲	鬲	鬲
鬼	8216	魄	魄	魄	魄	魄	魄	魄	魄	魄	魄	魄	魄	魄	魄	魄	魄
	8216	魘	魘	魘	魘	魘	魘	魘	魘	魘	魘	魘	魘	魘	魘	魘	魘
	8232	魘	魘	魘	魘	魘	魘	魘	魘	魘	魘	魘	魘	魘	魘	魘	魘
	8248	魘	魘	魘	魘	魘	魘	魘	魘	魘	魘	魘	魘	魘	魘	魘	魘
	8264	魘	魘	魘	魘	魘	魘	魘	魘	魘	魘	魘	魘	魘	魘	魘	魘
鳥	8264	馱	馱	馱	馱	馱	馱	馱	馱	馱	馱	馱	馱	馱	馱	馱	馱
	8280	馱	馱	馱	馱	馱	馱	馱	馱	馱	馱	馱	馱	馱	馱	馱	馱
	8300	馱	馱	馱	馱	馱	馱	馱	馱	馱	馱	馱	馱	馱	馱	馱	馱
	8316	馱	馱	馱	馱	馱	馱	馱	馱	馱	馱	馱	馱	馱	馱	馱	馱
	8332	馱	馱	馱	馱	馱	馱	馱	馱	馱	馱	馱	馱	馱	馱	馱	馱
鹵鹿	8332					鹵	鹵	鹵	鹵	鹵	鹵	鹵	鹵	鹵	鹵	鹵	鹵
	8332					鹵	鹵	鹵	鹵	鹵	鹵	鹵	鹵	鹵	鹵	鹵	鹵
麥	8348	麩	麩	麩	麩	麩	麩	麩	麩	麩	麩	麩	麩	麩	麩	麩	麩
	8348	麩	麩	麩	麩	麩	麩	麩	麩	麩	麩	麩	麩	麩	麩	麩	麩
麻黃黍	8348					麩	麩	麩	麩	麩	麩	麩	麩	麩	麩	麩	麩
	8348					麩	麩	麩	麩	麩	麩	麩	麩	麩	麩	麩	麩
黑	8364	黠	黠	黠	黠	黠	黠	黠	黠	黠	黠	黠	黠	黠	黠	黠	黠
	8364	黠	黠	黠	黠	黠	黠	黠	黠	黠	黠	黠	黠	黠	黠	黠	黠
帶龍	8364					黠	黠	黠	黠	黠	黠	黠	黠	黠	黠	黠	黠
	8364					黠	黠	黠	黠	黠	黠	黠	黠	黠	黠	黠	黠
鼻齊	8364										黠	黠	黠	黠	黠	黠	黠
	8364										黠	黠	黠	黠	黠	黠	黠
齒	8364																齒
	8380	齶	齶	齶	齶	齶	齶	齶	齶	齶	齶	齶	齶	齶	齶	齶	齶
龍龜龠	8380	龠	龠	龠	龠	龠	龠	龠	龠	龠	龠	龠	龠	龠	龠	龠	龠
	8400		龠	龠	龠	龠	龠	龠	龠	龠	龠	龠	龠	龠	龠	龠	龠

さくいん

※ボタン、スイッチ、ランプ名などは、14～18ページの「各部の名前とはたらき」をご覧ください。

ア行

アフターサービス	196
暗証番号	131
居留守モニター	128
いろいろな機能を設定する (メモリースイッチ)	109
印刷	
FAX用紙	105
オリジナル送信シート	105
再ダイヤルリスト	108
着信おことわりリスト	108
着信番号履歴リスト	108
注文書	105
電話帳リスト	107
登録リスト	27,28
メモ用紙	105
メモリースイッチリスト	107
リクエスト用紙	105
インクリボンセットする(交換)	21
インターネットダイヤル	151
インターネットダイヤルFAXtoPCサービス	153
インデックスコピー	101
オート消去	72,135
応答専用	130
応答メッセージ	
切り替え	70
固定応答メッセージ	70
消去	71,138
自作応答メッセージ	71
お客さまご相談窓口	197,198
お手入れ	
充電端子のお手入れ	181
ハンドコピーのお手入れ	182
本体のお手入れ	181
お名前コール	115,116
主な仕様	216
おやすみ設定	129
おやすみモード	129
オリジナル送信シート	105
音声応答	48,49,109,110
音声呼び出し	82,84
オンフックモード	55
オンライン通信	146
音質	62
音量	61
オンリーコール機能	142～144

カ行

外部電話機	189,190
拡大コピー	42,99,100
画質選択	41
壁掛け	26
簡易子機間通話：トランシーバー方式	67,68
感熱記録紙	184,187
キー操作音	109,110
キッチンタイマー	124
機能一覧表(親機/子機)	27,28
キャッチホンサービス	127
キャッチホンディスプレイ	94
キャラクターコール	86
記録紙	
入れかた	23
つまったとき	183
区点コード表	199
原稿	
画質の種類を選ぶ	41
原稿の厚さ	40
原稿の大きさ	40
原稿種類	41,109,110
セットする	40
つまったとき	182
読み取りできる範囲	40,97
原稿種類	41,109,110
構内交換機	188
子機	
音質	62
音量	61
壁に掛ける	26
簡易子機間通話：トランシーバー方式	67,68
キッチンタイマー	124
機能一覧表	28
キャラクターコール	86
クイック通話	123
警告音について	26
コールバック	80
子機間転送	68
再ダイヤル	58
再ダイヤル履歴機能	58
新着信表示機能	80
充電する	25
すき・すきコール	85
着信番号	80
デモ・モード	126
電話帳	35～39,87

さくいん

※ボタン、スイッチ、ランプ名などは、14～18ページの「各部の名前とはたらき」をご覧ください。

電話を受ける	54,56
電話をかける	53,55
内線通話	63,64
名前を登録する	121
バックライト	125
バッテリーについて	191,192
表示コントラスト	125
保留	60
保留転送	65,66
ボタン確認音	126
モーニングコール	122
リモート操作	75
リモート受信	51,109,110
国際送信モード	104
故障かな?と思ったら	193~195
コールバック	79,80
コピーをする	42
コピーについてのご注意	12
コピーの大きさ	42
ツメコミ印刷	109,110,111
ハンドコピー	95~102
分割印刷	109,110,111
コピー倍率	42,99,100

ポーリング受信	112
メモリー代行受信	52
リモート受信	51,109,110
留守モードで受ける	47,50
受信縮小	109,110,111
受話音量	61
縮小コピー	42,99,100
新着信表示機能	79,80
すき・すきコール	82~85
スーパーACR	
インターネットダイヤルについて	151
インターネットダイヤルFAXtoPC サービスについて	153
オンライン通信	146
初期設定のしかた	178
でんわdeメール	155~175
申し込み	146
料金表示	147
呼出音メロディーサービス	148~150
スキップ録音	128
スピーカー音量	61
設定	

ACR	109,110
オート消去	135
おやすみモード	129
音声応答	109,110
画質選択	109,110
キー操作音	109,110
キッチンタイマー	124
キャラクターコール	86
原稿種類	109,110
自動切り替え	109,110
自動再ダイヤル	109,110
自動縮小	109,110
受信縮小	109,110
すき・すきコール	82~85
タイムスタンプ	136
タイマー留守録	74
通知・非通知設定	93
通話時間	109,110
通話料金	109,110
ツメコミ印刷	109,110
てきちゅうコール	81
デモ・モード	126
電話モード	47
ツールサーバー	137
ナンバー・ディスプレイ	78
発信元印字	109,110
バックライト	125

サ行

再生	
応答メッセージの再生	70,71
在宅用件	72,75,139
用件の再生	72,75,139
飛びこし再生	72,75,139
再ダイヤル	57
再ダイヤル送信	46
再ダイヤル履歴	46,57
在宅用件録音	141
自局名登録	30
自作着信メロディー	118~120
自動切り替え	49,109,110
自動再ダイヤル	43,109,110,132
自動縮小機能	40,109,110
自動送信	43
手動送信	44
受信	
受け方を選ぶ	47
オンリーコールで受ける	142~144
受信縮小	109,110,111
電話モードで受ける	47,48
ファクスモードで受ける	47,49
分割印刷	109,110,111

番号おたずね機能	91
非通知ガード	88
日付けと時刻	29
ファクスモード	47
分割印刷	109,110
ポーズ	109,110
ボタン確認音	126
マルチ転送	132
メモリー受信	109,110
モーニングコール機能	122
呼び出し音	61,62
呼び出し回数	109,110
リモート受信	109,110
留守モード	47,70,74,75,140
セットコード	107,109,110
接続	19
送信	
海外へ送る（国際送信モード）	104
コールバック	79
再ダイヤル送信	46
自動送信	43
手動送信	44
電話帳で送る	45
ハンドコピーで読み取った内容を送信	102

夕行

タイマー留守録	74
タイムスタンプ	136
着信おことわり機能	89,90
ダイヤルコール	117
着信番号履歴機能	79,80
通信結果の確認	103
通知・非通知設定	93
通話圏外警告音	26
通話時間	44,53,109,110,147
通話できる範囲	13
通話料金	44,53,109,110,147
通話録音	114
ツメコミ印刷	109,110,111
停電	189
てきちゅうコール	81
テブラ通話	55,56
デモ・モード	126
でんわdeメール	155
電話回線コード	19
電話回線の種類を合わせる	20

電話帳

電話をかける	59
登録	31~33,35~38,87
ファクスを送る	45
電話帳コール機能	77
電話帳転送	76
電話帳リスト	107
電話モード	47,48
電話を受ける	
親機で受ける	54
子機で受ける	54
テブラで受ける	56
電話をかける	
親機でかける	53
子機でかける	53
コールバック	79,80
再ダイヤルでかける	57,58
テブラでかける	55
電話帳でかける	59
ドアホン	185
登録	
あなたの電話番号	30
あなたの名前	30
暗証番号	131
子機の名前	121
着信おことわり	89
転送先番号	133
電話帳	31~33,35~38,87
飛びこし再生	72,75,139
トルセーバー	50,137,139
トーン信号	127,139

ナ行

内線通話	63,64
ナンバー・ディスプレイ	77~94
ニカド電池	191

ハ行

発信元印字	30,109,110
番号おたずね機能	91,92
ハンドコピー	95~102
インデックスコピー	101
オリジナル送信シート	103
原稿を読み取る	97
使用可能時間	24,95

さくいん

※ボタン、スイッチ、ランプ名などは、14～18ページの「各部の名前とはたらき」をご覧ください。

充電する	24,95
送信する	102
取り付け方	95
取り外し方	95
バッテリー	24,191,192
マルチコピー	101
メモリー残量	96
読み取った内容をコピーする	99～101
読み取った内容を消去する	98
バックライト	125
バッテリー	24,25,191,192
非通知ガード	77,88
日付けと時刻	29
表示コントラスト	125
ファクシミリ通信網 (Fネット)	113
ファクスモード	47,49
ファクスを受ける	
受け方を選ぶ	47
オンリーコールで受ける	142～144
電話モード	47,48
ファクスモード	47,49
ポーリング受信	112
リモート受信	51
留守モード	47,50
ファクスを送る	
海外へ送る (国際送信モード)	104
コールバック	79
再ダイヤル送信	46
自動送信	43
通話後送る (手動送信)	44
電話帳で送る	45
ハンドコピーで読み取った内容を送る	102
付属品	4
普通紙	23,184
プッシュホンサービス	127
分割印刷	109,110,111
別売品	184
ポーズ	33,35,104,109,110,188
ポーリング受信	112
ボタン確認音	126
保留	60
保留転送	65,66
保留メロディー	60

マ行

マルチ転送	132～134
メモリースイッチ	109,110
メモリースイッチ一覧表	110
メモリースイッチリスト	107
メモリー残量	96
メモリー受信	52,109,110
メモリー代行受信	52
メモ用紙	105
メロディー転送	76
文字入力	32,37,38,159,162
モデムダイヤルインサービス	142

ヤ行

用件

オート消去	72,129
再生	72,75,139
再生中にできる操作	72,75,139
消去する	73,75,139
リモート操作	139,140
録音件数	70
録音時間	70,130
呼出音メロディーサービス	148～150
呼び出し回数	48,49,109,110,137
読み取り基準マーク	96
読み取り開始マーク	96
読み取り幅マーク	96

ラ行

リチウム電池	189
リモート受信	51,109,110
リモート操作	139,140
料金表示	44,53,109,110,147
留守モード	47,50,74,75,140
録音	
音声呼び出し	82,84
自作応答メッセージ	71
通話録音	114
在宅用件	141
用件	70
録音機能	130

リモート操作カード

切り取ってお使いください。

留守モードに設定するのを忘れたら

1. 自宅に電話をかける
2. 応答メッセージが聞こえてきたら (※) ボタンを押す
 - 電話モード時の応答メッセージ：
「ただいま出かけております。ファクシミリに切り替えます」
 - ファクスモード時の応答メッセージ：
「しばらくお待ちください」
3. 「暗証番号をどうぞ」と聞こえたら暗証番号（4桁）を押す
→「留守録音を設定しました」という声が聞こえ、留守モードに設定されます。

リモート操作カード

SANYO

<暗証番号記入欄>

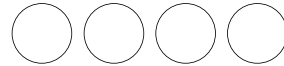

- リモート操作には暗証番号を使います。
- リモート操作は、プッシュホンまたはトーン信号を送ることができる電話機から行ないます。(ダイヤル回線でトーン信号を送ることができる電話機の場合は電話をかけてからトーン信号に切り替えます。)

留守モードに設定するのを忘れたら

1. 自宅に電話をかける
2. 応答メッセージが聞こえてきたら (※) ボタンを押す
 - 電話モード時の応答メッセージ：
「ただいま出かけております。ファクシミリに切り替えます」
 - ファクスモード時の応答メッセージ：
「しばらくお待ちください」
3. 「暗証番号をどうぞ」と聞こえたら暗証番号（4桁）を押す
→「留守録音を設定しました」という声が聞こえ、留守モードに設定されます。

リモート操作カード

SANYO

<暗証番号記入欄>



- リモート操作には暗証番号を使います。
- リモート操作は、プッシュホンまたはトーン信号を送ることができる電話機から行ないます。(ダイヤル回線でトーン信号を送ることができる電話機の場合は電話をかけてからトーン信号に切り替えます。)

留守モードに設定するのを忘れたら

1. 自宅に電話をかける
2. 応答メッセージが聞こえてきたら (※) ボタンを押す
 - 電話モード時の応答メッセージ：
「ただいま出かけております。ファクシミリに切り替えます」
 - ファクスモード時の応答メッセージ：
「しばらくお待ちください」
3. 「暗証番号をどうぞ」と聞こえたら暗証番号（4桁）を押す
→「留守録音を設定しました」という声が聞こえ、留守モードに設定されます。

リモート操作カード

SANYO

<暗証番号記入欄>



- リモート操作には暗証番号を使います。
- リモート操作は、プッシュホンまたはトーン信号を送ることができる電話機から行ないます。(ダイヤル回線でトーン信号を送ることができる電話機の場合は電話をかけてからトーン信号に切り替えます。)

リモート操作カード

1. 自宅に電話をかける
2. 応答メッセージが聞こえ始めたら(※) ボタンを押す
3. 「暗証番号をどうぞ」と聞こえたら、暗証番号(4桁)を押す
4. 「リモートをどうぞ」と聞こえたら、10秒以内にリモート番号を押す
5. リモート操作が終わるときは、電話を切る

用件を聞く	(#)	次の用件を聞く	再生中 (9)
遅く聞く	再生中 (4)	最初から用件を聞く	再生中 (8)
早く聞く	再生中 (6)	1つ前の用件を聞く	用件ガイド再生中 (7)
通常の速さに戻す	再生中 (5)	用件ガイドに戻す	再生中 (7)

すべての用件を消す	再生終了後 (0) (0)
1件ずつ用件を消す	再生中 (#) → (0) (0)
留守モードを解除する	(※) (※)

1. 自宅に電話をかける
2. 応答メッセージが聞こえ始めたら(※) ボタンを押す
3. 「暗証番号をどうぞ」と聞こえたら、暗証番号(4桁)を押す
4. 「リモートをどうぞ」と聞こえたら、10秒以内にリモート番号を押す
5. リモート操作が終わるときは、電話を切る

用件を聞く	(#)	次の用件を聞く	再生中 (9)
遅く聞く	再生中 (4)	最初から用件を聞く	再生中 (8)
早く聞く	再生中 (6)	1つ前の用件を聞く	用件ガイド再生中 (7)
通常の速さに戻す	再生中 (5)	用件ガイドに戻す	再生中 (7)

すべての用件を消す	再生終了後 (0) (0)
1件ずつ用件を消す	再生中 (#) → (0) (0)
留守モードを解除する	(※) (※)

1. 自宅に電話をかける
2. 応答メッセージが聞こえ始めたら(※) ボタンを押す
3. 「暗証番号をどうぞ」と聞こえたら、暗証番号(4桁)を押す
4. 「リモートをどうぞ」と聞こえたら、10秒以内にリモート番号を押す
5. リモート操作が終わるときは、電話を切る

用件を聞く	(#)	次の用件を聞く	再生中 (9)
遅く聞く	再生中 (4)	最初から用件を聞く	再生中 (8)
早く聞く	再生中 (6)	1つ前の用件を聞く	用件ガイド再生中 (7)
通常の速さに戻す	再生中 (5)	用件ガイドに戻す	再生中 (7)

すべての用件を消す	再生終了後 (0) (0)
1件ずつ用件を消す	再生中 (#) → (0) (0)
留守モードを解除する	(※) (※)

主な仕様

使用回線		加入電話回線、NCC回線、ファクシミリ通信網 (16Hz)
電源	親機	AC100V 50/60Hz共用
	子機	専用ニカド電池 DC2.4V
消費電力		待機時：約4.1W 送信時：約16W 受信時：約26W コピー時：約37W 最大値：約120W ※-1
使用可能時間 (子機)		待ち受けのみ：約130時間 連続通話：約9時間
満充電完了時間		子機：約14時間 ハンドコピー：約8時間
形式		送受信兼用卓上型G3機
伝送速度		9600/7200/4800/2400bps
電送時間		約15秒 (画質選択：標準) ※-2
主走査線密度		8本/mm
副走査線密度		15.4本/mm (精細) 7.7本/mm (細かい) 3.85本/mm (標準)
走査方式		読み取り：平面走査 (CIS) 記録：平面走査 (サーマルヘッド)
原稿サイズ		最大幅257mm (B4サイズ幅) ×長さ1.5m
最大有効読み取り幅		B4：252mm A4：208mm
最大有効記録幅		205mm
記録方式		熱転写記録方式
記録紙サイズ		A4サイズ (210×297mm)
留守録機能	録音時間	最大約15分 (用件、自作応答メッセージ、通話録音、メモリー代行受信などの合計時間)
	録音件数	用件：最大99件
	応答メッセージ	自作応答メッセージ：1件 固定応答メッセージ：女性1件
外形寸法	親機	幅338mm×高さ135mm×奥行257mm (アンテナ部、記録紙トレイ、防塵カバーを除く)
	子機	幅42.6mm×高さ180.8mm×奥行37.4mm
	充電器	幅66mm×高さ81.4mm×奥行96mm
質量	親機	約3.7kg
	子機	約155g (バッテリー含)
	充電器	約84g
使用温度範囲		5°C～35°C

※-1 送信、受信、コピーの消費電力は、A4サイズの当社標準原稿 (英文字で約700字程度の原稿) を標準的画質 (8×3.85本/mm) での動作で測定しています。

※-2 A4サイズの当社標準原稿 (英文字で約700字程度の原稿) を標準的画質 (8×3.85本/mm) で高速モード (9600bps) で送ったときの速さです。これは画像情報のみの電送時間で通信制御時間は含まれていません。なお、実際の通信時間は原稿の内容、相手機種、回線の状態により異なります。

●仕様および外観は、性能改善等により予告なく変更することがあります。

総合相談窓口

家電製品についての全般的なご相談は最寄りの下記電話番号にお問い合わせください。

- | | | |
|----------|------|----------------|
| ◆北海道地区 | ☎札幌 | (011) 290-1522 |
| ◆東北地区 | ☎仙台 | (022) 714-6137 |
| ◆関東地区 | ☎東京 | (03) 3815-1111 |
| ◆中部・北陸地区 | ☎名古屋 | (052) 533-5245 |
| ◆近畿・四国地区 | ☎大阪 | (06) 6994-9570 |
| ◆中国地区 | ☎広島 | (082) 544-6036 |
| ◆九州・沖縄地区 | ☎福岡 | (092) 263-7629 |

営業時間

月曜日～金曜日（祭日および当社の休日を除く）
9：00～12：00、13：00～17：00

郵便・FAXでご相談される場合は

- ◆東京お客さまセンター
FAX (03) 5803-3699
〒113-8434 東京都文京区本郷3-10-15
- ◆大阪お客さまセンター
FAX (06) 6994-9510
〒570-8677 大阪府守口市京阪本通2-5-5

修理や部品に関するご相談は、お買い上げ販売店、または197ページの修理相談窓口
にお問い合わせください。

三洋電機株式会社

鳥取三洋電機株式会社 販売事業部 情報企画課

〒570-8677 大阪府守口市京阪本通2丁目5番5号 電話 大阪(06)6994-6544