

低周波治療器 EW6011

取扱説明書

もくじ

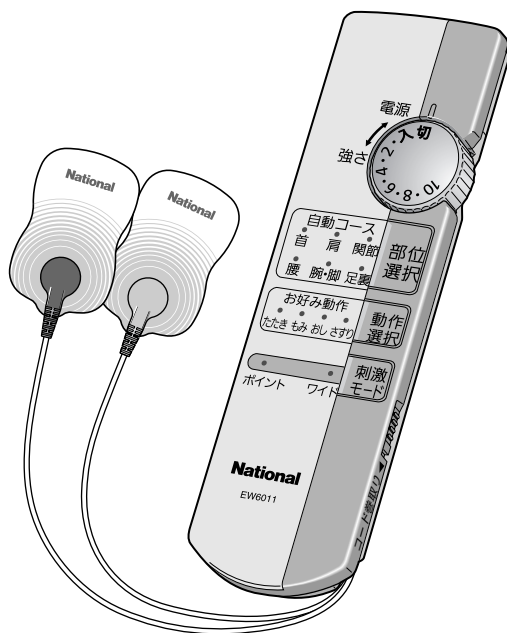

ご使用前に

安全上のご注意	2
各部のなまえ	4

使いかた

乾電池を入れる	6
コードとパッドの準備	7
パッドを治療したい部位に貼る ...	8
治療のしかた	10

お手入れ・保管

収納する	14
お手入れ・保管	15
パッドがつきにくくなったら ...	15

お知らせ

別売品	15
Q&A	16
故障かな?と思ったとき	17
定格・仕様	17
保証とアフターサービス	18

- お買い上げいただき、まことにありがとうございます。
- この取扱説明書をよくお読みのうえ、正しくお使いください。
特に「安全上のご注意」(2～3ページ)は、ご使用前に必ずお読みいただき、安全にお使いください。
- お読みになったらあとは、保証書と一緒に大切に保管し、必要なときにお読みください。
- 保証書は、「お買い上げ日・販売店名」などの記入を必ず確かめ、販売店からお受け取りください。

安全上のご注意

ご使用前に、この「安全上のご注意」をよくお読みのうえ、正しくお使いください。ここに示した注意事項は、製品を安全に正しくお使い頂き、あなたや他の人々への危害や損害を未然に防止するためのものです。

また注意事項は、次のように区分しています。

いずれも安全に関する重要な内容ですので、必ず守ってください。

⚠ 危険：人が死亡または重傷を負う差し迫った危険の発生が想定される内容。

⚠ 警告：人が死亡または重傷を負う可能性が想定される内容。

⚠ 注意：人が傷害を負う可能性及び物的損害のみの発生が想定される内容。

絵表示の例



記号は、禁止の行為であることを告げるものです。
(左図の場合は分解禁止)



記号は、行為を強制したり指示したりする内容を告げるものです。

お読みになった後は、お使いになる方がいつでも見られるところに必ず保管してください。

⚠ 危険



禁止

- 下記のような医用電気機器との併用は絶対にしない。
(1)ペースメーカー等の体内植込み型医用電気機器 (2)人工心肺等の生命維持用医用電気機器 (3)心電計等の装着型医用電気機器などの各医用電気機器を使用する人
事故や誤動作をまねくおそれがあります。

⚠ 警告



必ず守る

- 医師の治療を受けているときや下記の人は必ず医師と相談のうえ使用する。
(1)急性疾患のある人 (2)悪性腫瘍(しゅよう)のある人 (3)感染症疾患のある人 (4)妊娠中、生理中、出産直後の人 (5)心臓に障害のある人 (6)体温38 以上(有熱期)の人(例:急性炎症症状[けん怠感、悪寒、血圧変動など]の強い時期、衰弱しているとき。) (7)貧血ぎみの人 (8)適用部位の皮膚に異常(感染症、創傷など)のある人 (9)血圧に異常のある人や異常のあるとき(180mmHg以上) (10)安静を必要とする人や著しく体調のすぐれないとき (11)脊椎(せきつい)の骨折、捻挫(ねんざ)、肉離れなど、急性[疼(とう)痛性]疾患の人 (12)糖尿病などによる高度な末梢(しょう)循環障害による知覚障害のある人 (13)上記以外に特に身体に異常を感じているとき
守らないと事故や体調不良をおこすおそれがあります。
- パッドを貼る、貼りかえる、はずすときは、必ず電源を切る。守らないと強いショックを受けたりヤケドのおそれがあります。
- パッドを体に貼った状態でコードを巻き取らない。
- パッドをパッド収納板に貼りつけた状態でコードを巻き取る。守らないとけがのおそれがあります。

⚠ 警告



禁止

- 心臓の近く、頭部、顔、口中や陰部、皮膚疾患などには使用しない。事故や体調不良をおこすおそれがあります。
- 就寝時には使用しない。コードが首にからまり事故やけがのおそれがあります。また、パッドが別の場所(心臓の近く、頭部、顔、口中や陰部、皮膚疾患など)に貼りついて事故や体調不良をおこすおそれがあります。
- 治療以外の目的には使用しない。事故やけがのおそれがあります。
- 他の治療器との同時使用や塗り薬(スプレー式等含む)との併用はしない。事故や体調不良をおこすおそれがあります。
- 治療器動作中に、パッドを水につけたり、水をかけたり、入浴したりしない。
- 浴室などの湿度の高いところでは使用しない。強いショックを受けます。
- 治療中、パッドにベルトやネックレスなどの金属が触れないようにする。強いショックを受けたり、やけどのおそれがあります。
- お子様や自分で意思表示ができない人に使わせない。また、自分で操作できない人への使用はさせない。事故やけがのおそれがあります。



分解禁止

- 絶対に改造しない。また、ご自分で分解したり、修理をしない。事故や、トラブル、故障のおそれがあります。

⚠ 注意



必ず守る

- 使用中に身体に異常があらわれたり感じたときは、直ちに使用を中止し、医師に相談する。
- 本品の使用によって発疹、発赤、かゆみなどの症状があらわれた場合は、使用を中止し医師に相談する。守らないと事故や体調不良のおそれがあります。
- 治療中、他の人にパッドを貼りかえたりしない。守らないと強いショックを受けるおそれがあります。
- コードが首にからまないように注意して使用する。守らないと事故やけがのおそれがあります。



禁止

- 自動車などの運転の直前および運転時には使用しない。事故やトラブルのおそれがあります。
- パッドを患部に貼りつけたまま放置しない。皮膚の炎症などをおこすおそれがあります。
- 1ヵ所に15分をこえての使用をしない。治療部位の筋肉が疲労し、体調不良をおこすおそれがあります。

各部のなまえ

本体

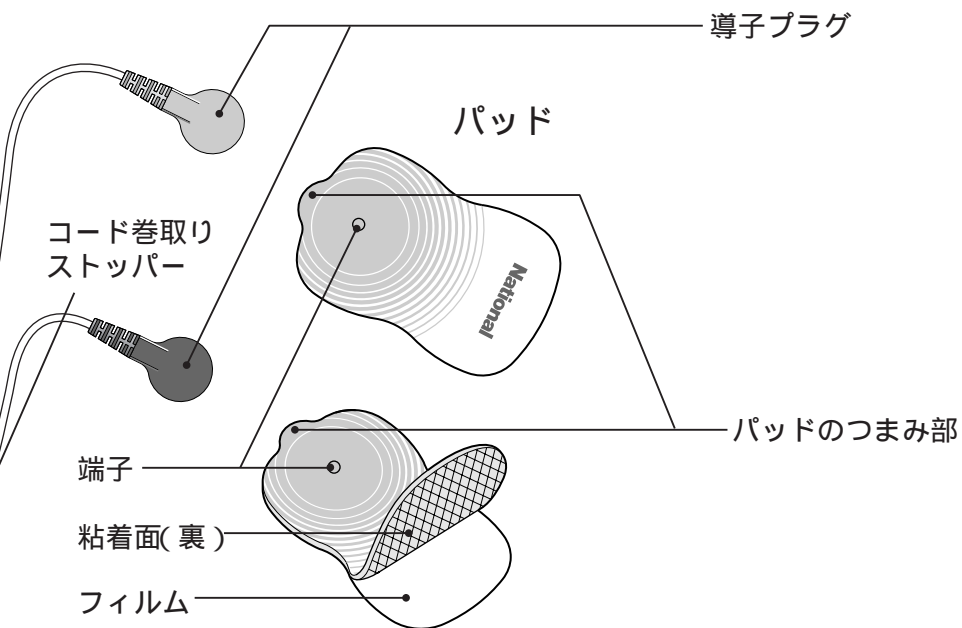
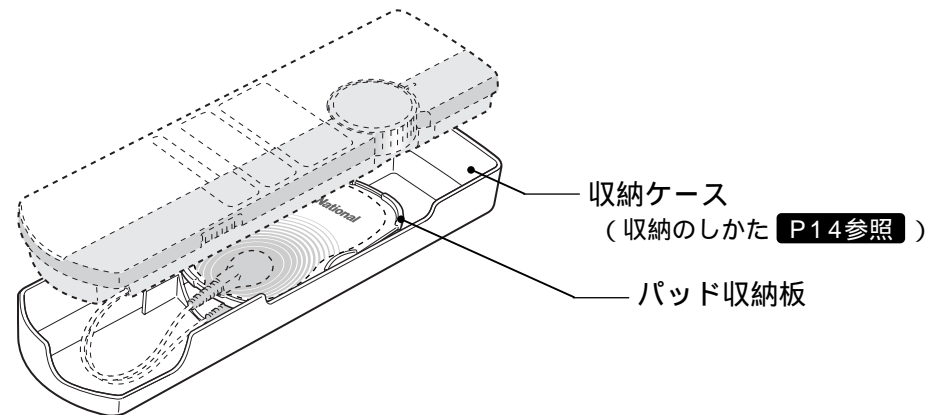
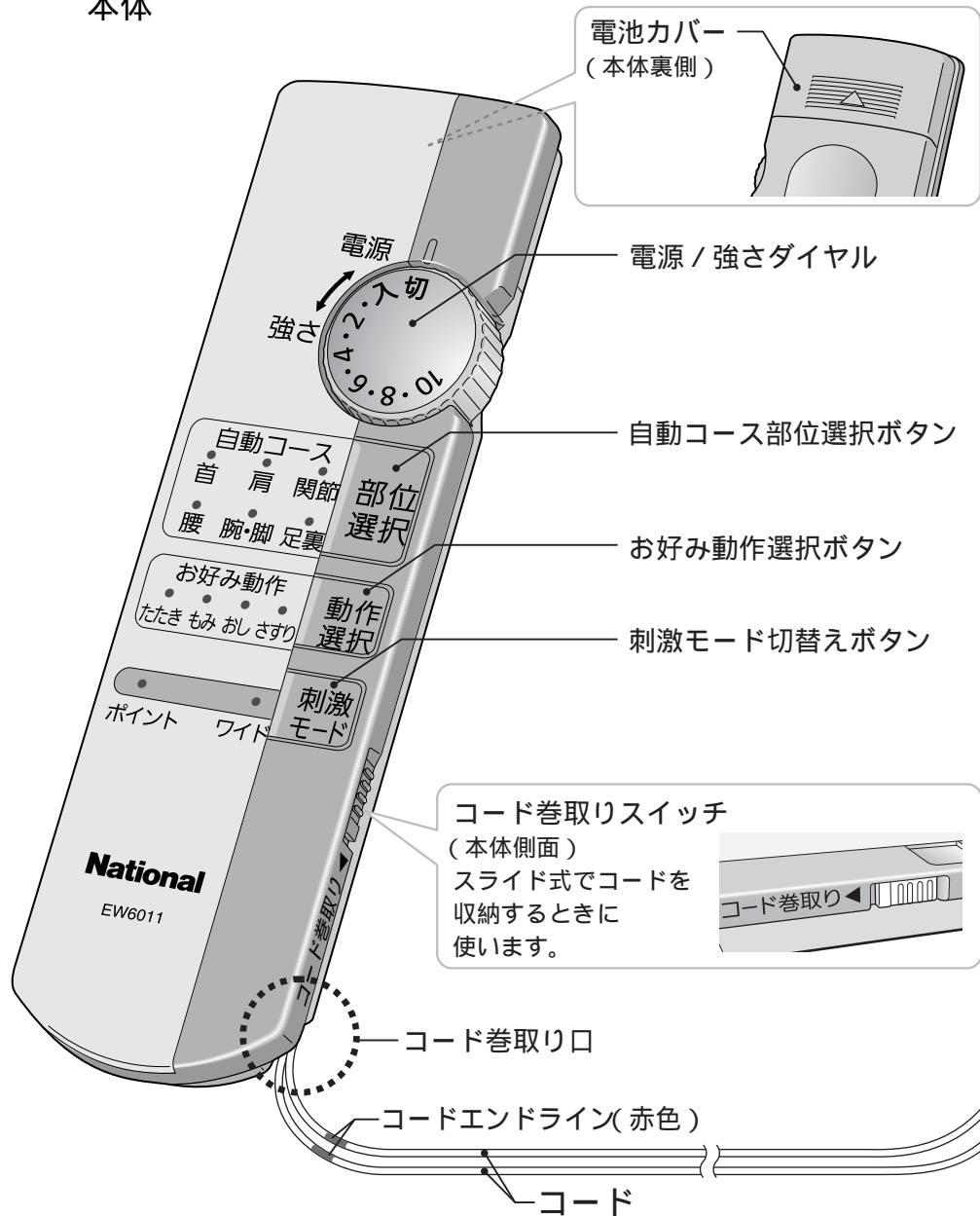

商品をご確認ください

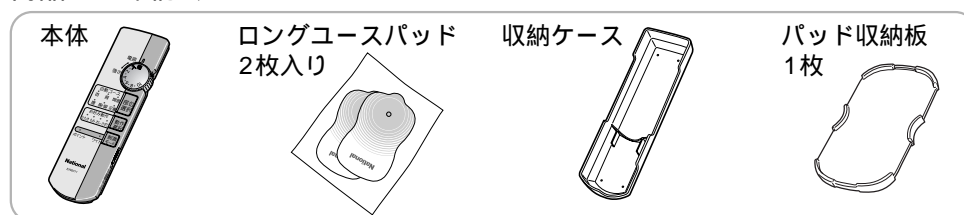

乾電池は同梱しておりません。販売店でお求めください。(単4形乾電池LR03×2本) パナソニックアルカリ乾電池をおすすめします。

各部のなまえ

乾電池を入れる

乾電池は、付属していません。販売店で買い求めください。
ご使用にはパナソニックアルカリ乾電池をおすすめします。(単4形乾電池 LR03×2本)
マンガン乾電池またはオキシライド乾電池もご使用できます。

1 電源/強さダイヤルが「切」になっているか
確認する
ランプ消灯

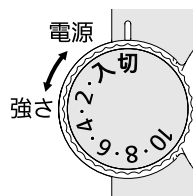

2 本体裏面の
電池カバーをはずす

電池カバーの 〇 の所を軽く押しながら矢印の方向にはずす

3 乾電池の⊕⊖を確認して入れる
ホコリや異物を入れない(故障の原因)

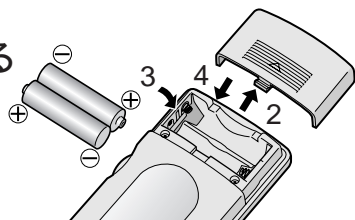

4 本体裏面の
電池カバーを取り付ける

電池寿命について

パナソニックアルカリ乾電池(単4形乾電池LR03×2本)で約90回使えます。
(1日1回15分使用で約3ヵ月、室温23℃、強さ目盛り10の場合)

乾電池取扱いについてお願い

アルカリ乾電池以外の乾電池を使用される場合は、使用回数が極端に少なくなる場合があります。

電池交換は必ず同じメーカー(同じ種類)の新しい乾電池を2本同時に行ってください。

室温が低いとき、乾電池の寿命が短くなる場合があります。

使用済の乾電池は分別廃棄してください。

電池交換のめやす

マッサージの刺激が弱くなったと感じたときや15分間使用していないのに出力停止するときは、電池が消耗している場合があります。新しい電池と交換してください。

注意

- 乾電池に表示してある注意内容を必ず守る
- 乾電池の⊕⊖極を確かめ、正しく入れる
- 使い切った乾電池は、すぐに取り出す
- 長期間使用しないときは、乾電池を取り出しておく
- 使用推奨期限内の乾電池を使用する
守らないと乾電池の発熱、破裂、液漏れによるけがや周囲汚損の原因となります。

コードとパッドの準備

1 電源/強さダイヤルが
「切」になっているか確認する

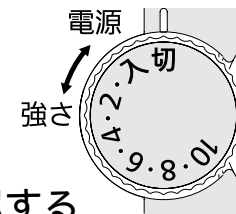

2 コードとパッドが接続され
パッド収納板に貼られているか確認する

初めてお使いになるとき

パッドを透明の袋から取り出します。
パッドについているフィルムをはがします。図a
はがしたフィルムは不要となります
(プラスチック材(PET)として捨ててください)
パッドをパッド収納板に貼りつけます。図b

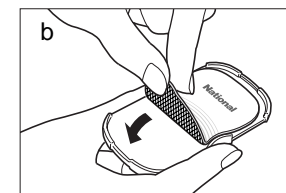
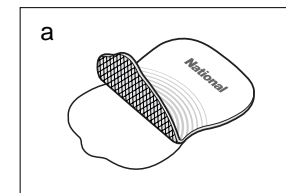

導子プラグをパッドにしっかり接続します。図c
導子プラグは赤白に色分けされていますが、
どちらのパッドに接続してもかまいません。

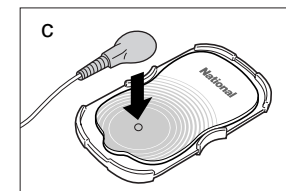

3 コードを伸ばす

本体とパッドを貼ったパッド収納板を持って
真下にコードを引き伸ばします。
コードのコードエンドラインに赤色のラインが
見えたら、それ以上引っぱらないでください。
コードの長さはお好みで調節できます。

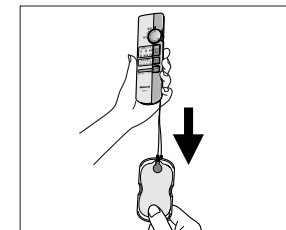

コード取扱いについてお願い

極端に曲げたり、引っばったりしない。
コードを持って本体をぶら下げたり、振り回したりしない。
コードをコード巻取り口から斜め、横、後ろ方向に引っばらない。
コードの断線や故障のおそれがあります。
導子プラグを1つだけ持って引き伸ばさない。

パッドを治療したい部位に貼る

肌の汗や水分、汚れはよく拭き取っておく。

パッドのつまみ部を持ってパッド収納板からはがし、1枚ずつ折り曲げないように治療したい部位に貼る

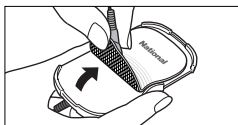

パッドは肌に密着させて貼ってください。

(治療中にパッドが肌から約30秒間はがれると、自動的に電源が切れます。)

パッド間で刺激の強さが異なる場合があります。刺激の強さが弱いと感じられる方のパッドの位置をずらしてください。

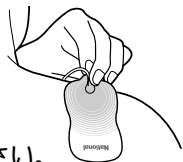

部位別貼り付け例

「首」の場合

首の付け根に貼る

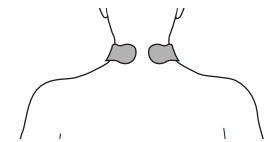

頭部、うなじに近づけると頭髪がパッドに貼りついたり後頭部への刺激感が強くなることがあります。

「関節」の場合

片方重点

治療したい関節を2つのパッドで挟むように貼る

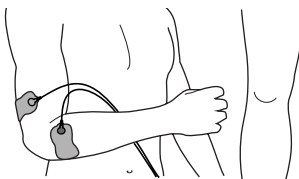

両ヒザ同時

ヒザの下側に貼る

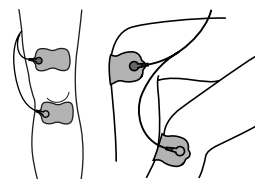

「肩」の場合

背骨を中心に左右対称に貼る

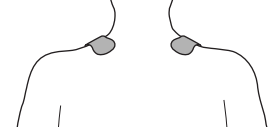

「腕・脚」の場合

腕

腕の上下に貼る

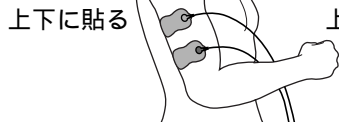

脚

ふくらはぎの上下に貼る



「腰」の場合

背骨を中心に左右対称に貼る

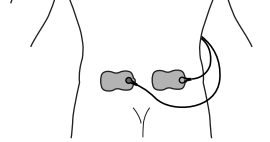

「足裏」の場合

片足重点

土ふまずとふくらはぎに貼る

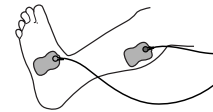

指のつけ根とかかとに貼る

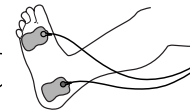

両足同時

土ふまずに貼る



パッド取扱いについてお願い

重ならないように貼ってください。折り曲げないでください。粘着面はなるべく指で触らないようにしてください。粘着力が落ちてきたらお手入れしてください。(P15参照)パッドが濡れた状態では使用しないでください。十分に水分を切って、粘着面を自然乾燥させてからご使用ください。

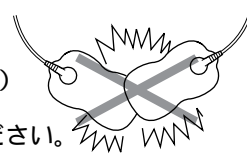

⚠ 危険

- 下記のような医用電気機器との併用は絶対にしない。
 - (1)ペースメーカー等の体内植込み型医用電気機器
 - (2)人工心肺等の生命維持用医用電気機器
 - (3)心電計等の装着型医用電気機器
 などの各医用電気機器を使用する人、事故や誤動作をまねくおそれがあります。

⚠ 警告

- 医師の治療を受けているときや下記の人には必ず医師と相談のうえ使用する。
 - (1)急性疾患のある人
 - (2)悪性腫瘍(しゅよう)のある人
 - (3)感染症疾患のある人
 - (4)妊娠中、生理中、出産直後の人
 - (5)心臓に障害のある人
 - (6)体温38 以上(有熱期)の人(例:急性炎症症状[けん怠感、悪寒、血圧変動など]の強い時期。衰弱しているとき。)
 - (7)貧血ぎみの人
 - (8)適用部位の皮膚に異常(感染症、創傷など)のある人
 - (9)血圧に異常のある人や異常のあるとき(180mmHg以上)
 - (10)安静を必要とする人や著しく体調のすぐれないとき
 - (11)脊椎(せきつい)の骨折、捻挫(ねんざ)、肉離れなど、急性(疼(とう)痛性)疾患の人
 - (12)糖尿病などによる高度な末梢(しょう)循環障害による知覚障害のある人
 - (13)上記以外に特に身体に異常を感じているとき
 守らないと事故や体調不良をおこすおそれがあります。
- パッドを貼る、貼りかえる、はずすときは、必ず電源を切る。守らないと強いショックを受けたりヤケドのおそれがあります。
- パッドを体に貼った状態でコードを巻き取らない。
- パッドをパッド収納板に貼りつけた状態でコードを巻き取る。守らないとけがのおそれがあります。
- 心臓の近く、頭部、顔、口中や陰部、皮膚疾患などには使用しない。事故や体調不良をおこすおそれがあります。
- 就寝時には使用しない。コードが首にからまり事故やけがのおそれがあります。また、パッドが別の場所(心臓の近く、頭部、顔、口中や陰部、皮膚疾患など)に貼りついて事故や体調不良をおこすおそれがあります。
- 治療以外の目的には使用しない。事故やけがのおそれがあります。
- 他の治療器との同時使用や塗り薬(スプレー式等含む)との併用はしない。事故や体調不良をおこすおそれがあります。
- 治療器動作中に、パッドを水につけたり、水をかけたり、入浴したりしない。
- 浴室などの湿度の高いところでは使用しない。強いショックを受けます。
- 治療中、パッドにベルトやネックレスなどの金属が触れないようにする。強いショックを受けたり、やけどのおそれがあります。
- お子様や自分で意思表示ができない人に使わせない。また、自分で操作できない人への使用はさせない。事故やけがのおそれがあります。

パッドを治療したい部位に貼る

1 電源を入れる

電源 / 強さダイヤルを回す
「カチッ」と音がして、電源が入り、自動コースの「首」コースが始まります。

ソフトスタート機能

急に強い刺激を与えないため弱い刺激でやさしくスタートします。

電源を入れると必ず「首」コースのランプが点滅し、刺激モードの「ポイント」のランプが点灯します。

はじめは3分間程度「弱（入～2）」で、使い慣れてから強さを調節する。

（刺激に敏感な方は、時間を短く、「弱」から始めてください）

電源を入れてから約15分で自動的に電源が切れます。

（部位、動作を切替えても、電源を入れてから約15分で電源が切れます）

パッドを貼らずに電源を入れた場合は、約30秒で自動的に電源が切れます。

治療のめやす

時間：1カ所15分以内

回数：1カ所1日1回

強さ：心地よいと感じる程度



2 治療方法を 選択する

- 自動コースで治療する → **P12** へ
- お好み動作で治療する → **P13** へ
- 刺激モードを切替える → **P13** へ

刺激モードは自動コースやお好み動作どちらでも切替えます。

3 刺激の強さを 調節する

- ①電源 / 強さダイヤルを回す。
- ②入～10の間でお好みの強さを選ぶ。

むやみに強くしても、効果はできません。肌を過剰に刺激するとヒリヒリしたり、赤くなることがあります。

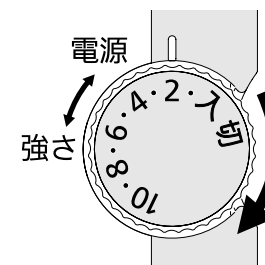

4 電源を切る

電源 / 強さダイヤルを回し、「切」にする

「カチッ」と音がして、電源が切れます。治療開始から約15分で自動的に電源が切れます。

自動的に電源が切れた場合でも電源 / 強さダイヤルを「切」にしてください。

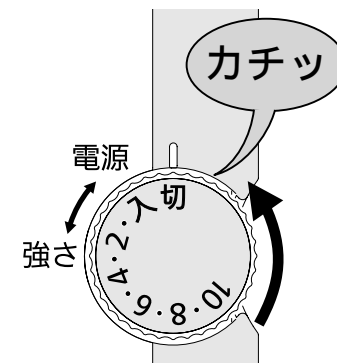

5 パッドを肌からはがす

パッドのつまみ部を持ってパッドをはがす

パッドを体からはがすときはゆっくりとはがしてください。

いきおいよくはがすと肌かぶれを起こしたり、体毛が抜けるおそれがあります。

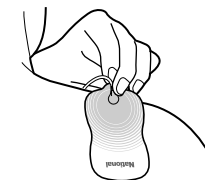

6 収納する **P14参照**

パッドはパッド収納板に必ず貼ってください。ホコリなどの汚れがつくと、治療時にはがれやすくなります。

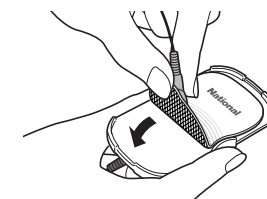

治療のしかた

自動コースで治療する

パッドを貼った部位を選ぶ。

コース内容

- 首コース首すじをさすり中心にやさしくもみほぐします。
- 肩コース肩をしっかりたたいてもみほぐします。
- 関節コース関節の痛みを細かな振動でやわらげます。
- 腰コース大きな腰の筋肉全体をつかむようなもみでほぐします。
- 腕・脚コース ...たたきとつかむようなもみでしっかりほぐします。
- 足裏コース足裏の疲れをたたき中心にもみほぐします。

パッドを貼った部位と異なるコースを選択した場合、部位に適した治療とは異なるため、効果が得られない場合があります。
必ずパッドを貼った部位のコースを選択してください。

自動コースを変更したいとき

**部位
選択** を押す

繰り返し押すと自動コースを変更でき、変更されたコースのランプが点滅します

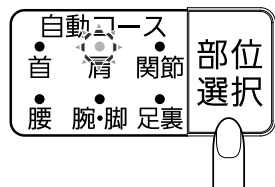

の順に切替わります

治療部位を変更するとき

必ず電源を「切」にしてパッドの位置を貼り替えてください。
再び電源を入れ直し、自動コースを選択してください。

お好みの動作で治療する

**動作
選択** を押す

「たたき」のランプが点滅し、治療が始まります。
自動コースのランプは消灯します。

お好みに合わせて、「たたき」「もみ」「おし」「さすり」から動作を選ぶ

お好み動作を変更したいとき

**動作
選択** を押す

繰り返し押すとお好み動作が変更でき、変更された動作のランプが点滅します

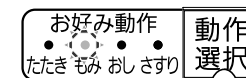
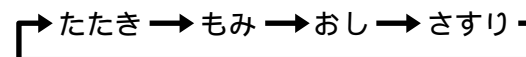

の順に切替わります

刺激モードを切替える

刺激パターンを切替えて治療します。
「ポイント」 パッドを貼った部位を交互に治療します。
「ワイド」 パッドを貼った部位を同時に治療します。

刺激モードを切替えたいとき

**刺激
モード** を押す

繰り返し押すと刺激モードが切替り、ランプが点灯します

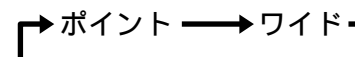

の順に切替わります

たたき動作の場合は刺激感は変わりません。
刺激モードを変えたときに刺激の強さの感じ方が変わる場合は強さを調節してください。

収納する

1 電源 / 強さダイヤルが「切」になっているか確認する

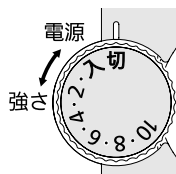

2 パッドをパッド収納板に貼りつける

コードはねじれをなくした状態で貼りつける。
コード巻き取りが最後までできなくなる可能性があります。

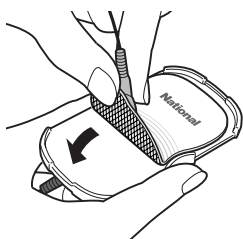

3 コードを巻き取る

本体側面のコード巻き取りスイッチを矢印の方向にスライドする。
コードはねじれないようにして巻き取る。
コードがねじれた状態で巻き取ると最後まで巻き取らない場合があります。
コード巻き取りが途中で止まった場合は少しコードを引き伸ばして再度コード巻き取る。
いきおいよく巻き取るとけがのおそれがあるため、安全上ゆるめに設定しています。

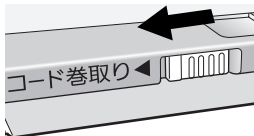

4 パッド収納板を収納ケースに収納する

パッドを貼りつけたパッド収納板を収納ケースの中に、入れる。

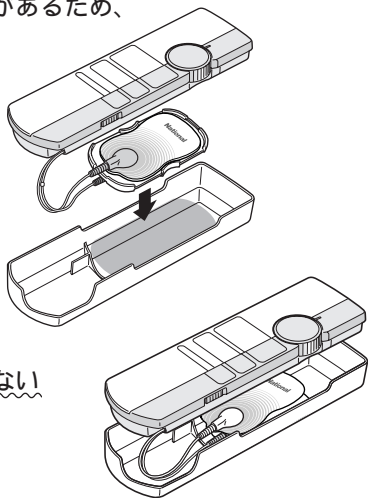

5 本体を収納ケースの上に置く

コードが本体とケースの間にはさまらないようにする。
断線のおそれがあります。



警告

- パッドを体に貼った状態でコードを巻き取らない。
- パッドをパッド収納板に貼りつけた状態でコードを巻き取る。守らないとけがのおそれがあります。

お手入れ・保管 (必ず電源「切」の状態で行ってください。)

本体の汚れはぬるま湯を含ませた布でふく
シンナーやベンジン、アルコールは絶対使用しない。
故障や部品の割れ、変色などのおそれがあります。
本体を分解したり、高いところから落としたり、無理な力を加えたりしない。
温度、湿度の高いところや直射日光の当たる所に置かない。
長時間使用しないときは電池を取り出して保管する。



注意

- お子様の手の届く所に保管しないでください。事故やトラブルのおそれがあります。

パッドがつきにくくなったら

パッド使用回数の寿命は約400回程度(水洗いをした場合)です。
パッドに汚れが付き粘着力が落ちた場合(ご使用15~20回程度を目安)は、水洗いすることにより粘着力が回復します。水洗いは、20回程度可能です。(水洗いの頻度、肌の状態、保管状態などで寿命が短くなる場合があります。)

1 パッドから導子プラグを外す

導子プラグの接続部が水にぬれるとさびるおそれがあります。



2 粘着面を少量の水道水の流水で10秒以内に指先で軽く洗う

つめやブラシなどでこすらない。
洗剤で洗わない。
もみ洗い、つけ置きはしない。

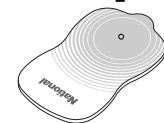

3 十分に水をきり、粘着面を上にして、表面の水気がなくなるまで自然乾燥させてから、パッド収納板に貼りつける

水洗い後に粘着面をティッシュや布でふかないでください。粘着面に貼りつき取れにくくなることがあります。誤って粘着面に貼りついたときは、無理にはがさず水でぬらすと簡単にはがれます。
パッドは消耗品です。粘着面がいたんだ場合には別売品をお求めください。

裏(粘着面)

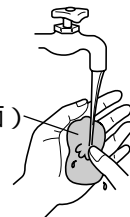

別売品



ロングコースパッド(2枚入り)
EW0603P

低周波療法についてQ&Aでお答えします。

低周波療法とは

微弱な電気（低周波）を人体に通し、その刺激で筋肉を直接マッサージして、興奮した神経をしずめ、血行を促進し、コリによる痛みなどが自然に回復するように手助けする物理療法です。

- Q.1** どの位の時間治療すればいいの？

A.1 ▶ 一ヵ所約15分が基本治療時間です。これ以上つづけると、逆効果になることがあります。
- Q.2** 何ヵ所も治療して良いですか？

A.2 ▶ 一日に何ヵ所治療しても構いませんが、一ヵ所15分以内という制限を守ってください。
- Q.3** いつ治療するのが効果的？

A.3 ▶ お風呂上がりに治療するのが適しています。体が暖まっていて、血行促進効果も高まります。皮膚の汗や水分はよく拭き取ってから使用してください。
- Q.4** 何故使ってはいけないときがあるの？

A.4 ▶ ●発熱時:さらに病気を悪化させるおそれがあります。
●生理中:サイクルを狂わせたり、体調をくずす原因。
●妊娠中、産後:ホルモンのバランスがくずれています。
●高血圧:血管に大きな負担となります。特に頭部では絶対に使用しないでください。
以上の様な場合は必ず医師と相談してください。
- Q.5** たたき、もみ、おし、さすり、などの刺激がありますが、どのように効果が違うのですか？

A.5 ▶ 低周波治療では目的によって1200Hzまでの周波数を選んで使用します。周波数ごとに下記のような特徴があるとされています。
低い周波数の特性：
筋肉こり解消や痛み緩和の持続性に優れると言われており、筋収縮運動によるポンプ作用で血行促進させたり、痛み抑制物質の分泌を促す効果があるとされています。
この商品には3～5Hz(たたき)、40Hz(おし)、50Hz(もみ)の3種類の低い周波数が使用されています。
高い周波数の特性：
低い周波数と比較し、筋収縮をおこしにくく刺激が弱く感じられますが、痛み緩和の即効性に優れ、痛みの伝達をブロックする効果があるとされています。
この商品には83.3Hz、100Hz(さすり)、120Hz、1200Hzの4種類の高い周波数が使用されています。

下記の点検をお願いします。

こんなとき	原因と処置
●動作ランプが点滅しない ●刺激が全く感じられない	▶ 電池が消耗または、逆入れになっていませんか？ P6参照 ▶ 電池収納部のホコリや異物を取り除く
●刺激が全く感じられない ●刺激が弱い ●ピリピリする	▶ パッドが汚れていませんか？ P15参照
●治療中、15分間使用していないのに出力停止する	▶ 電池が消耗していませんか？ P6参照
●強くしても刺激が弱い または感じない	▶ 貼りつけ位置をずらす P8参照 ▶ 肌をむしタオルなどで湿らせてから使用する



警告 ●絶対に改造しない。また、ご自分で分解したり、修理をしない。事故や、トラブル、故障のおそれがあります。

しばらく使用して効果があらわれない場合、医師または専門家に相談してください。

定格・仕様

販売名	低周波治療器 EW6011	本体寸法	高さ205×幅59×奥行22mm
使用電池	単4形乾電池 2本	質量	約146g(乾電池含まず)
類別	家庭用電気治療器	製造販売業者	松下電工株式会社 彦根工場 滋賀県彦根市岡町33番地
一般的名称	家庭用低周波治療器 (JMDNコード70986000)	製造業者	北京松下電工有限公司 中華人民共和国北京市 経済技術開発区同濟北路1号
医療機器の種類	管理医療機器		
医療機器認証番号	218AKBZX00002000		

保証とアフターサービス (よくお読みください)

保証書について

保証書はこの取扱説明書についておりますので、必ず「販売店、購入日」等の記入をお確かめになり、保証内容などをよくお読みいただき、大切に保管してください。

保証期間はご購入日より1年間です。

補修用性能部品の保有期間

当社はこの低周波治療器の補修用性能部品を製造打ち切り後、5年間保有しています。

性能部品とは、その製品の機能を維持するために必要な部品です。

修理を依頼されるときは

サービスを依頼される前に、この取扱説明書の17頁に従ってご確認いただき、なお異常がある場合は、ご使用を中止しお買い上げの販売店にご依頼ください。

● 保証期間中は お買い上げの販売店まで保証書をそえて商品をご持参ください。保証の規定に従って販売店が修理させていただきます。

● 保証期間を過ぎているときは お買い上げの販売店にご相談ください。修理によって機能が維持できる場合は、ご希望により有料修理させていただきます。

松下電工お客様ご相談窓口のご案内

修理・お手入れ・お取扱い・工事などのご相談は、まずお買い求めの販売店・工事店へお申し付けください。

・転居や贈答品などでお困りの場合は、商品名・品番をご確認の上、下記窓口へ

修理・部品などのご相談は	
修理ご相談センター	
ナビダイヤル (全国共通番号)	ハイ 365日 0570-081-365 全国どこからでも市内通話料金でご利用いただけます。 365日/受付9時~20時
ただし、携帯電話・PHS等は下記の電話番号へおかけください。 大阪 ☎06-6906-1090 ☎571-8686 大阪府門真市門真1048 松下電工テクノサービス(株) 札幌 ☎011-261-6401 ☎ 名古屋 ☎052-551-7900 ☎ 東京 ☎03-5392-7190 ☎ 福岡 ☎092-622-0531 ☎	

使いかた・お買い物などのご相談	
ナショナル パナソニック お客様ご相談センター	
365日/受付9時~20時	
電話	フリーダイヤル ☎ 0120-878-365 ハイ 365日
■携帯電話・PHSでのご利用は… 06-6907-1187	
FAX	フリーダイヤル ☎ 0120-878-236

ご注意 ・☎印は大阪へ自動転送になり、拠点から大阪までの転送通話料は弊社負担です。
・所在地、電話番号、受付時間などが変更になることがあります。

0504

ご相談窓口における個人情報のお取り扱い

松下電工株式会社およびその関係会社は、お客様の個人情報やご相談内容を、ご相談への対応や修理、その確認などのために利用し、その記録を残すことがあります。また、個人情報を適切に管理し、修理業務等を委託する場合や正当な理由がある場合を除き、第三者に提供しません。お問い合わせは、ご相談された窓口にご連絡ください。

松下電器産業株式会社

製造元 松下電工株式会社 ヘルシー・ライフ事業部

〒522-8520 滋賀県彦根市岡町33番地

* 2006年3月3日作成(第2版) Y.NO2

2006年1月10日作成

EW6011(W903060112)

Printed in China

〈無料修理規定〉

- 取扱説明書、本体貼付ラベル等の注意書に従った使用状態で保証期間内に故障した場合には、無料修理をさせていただきます。
(イ) 無料修理をご依頼になる場合には、お買い上げの販売店に商品と本書をご持参ご提示いただきお申し付けください。なお、持込修理の対象商品を直接お客様ご相談窓口へ送付した場合の送料等はお客様負担となります。また、出張修理等を行なった場合には、出張料はお客様の負担となります。
(ロ) お買い上げの販売店に無料修理をご依頼になれない場合には、お客様ご相談窓口にご相談ください。
- ご転居の場合の修理ご依頼先は、お買い上げの販売店またはお客様ご相談窓口にご相談ください。
- ご贈答品等で本保証書に記入の販売店で無料修理をお受けになれない場合には、お客様ご相談窓口へご相談ください。
- 保証期間内でも次の場合には原則として有料にさせていただきます。
(イ) 使用上の誤り及び不当な修理や改造による故障及び損傷
(ロ) お買い上げ後の取付場所の移設、輸送、落下等による故障及び損傷
(ハ) 火災、地震、水害、落雷、その他天災地変、異常電圧、指定外の使用電源(電圧、周波数)等による故障及び損傷
(ニ) 車両、船舶等に搭載された場合に生ずる故障及び損傷
(ホ) 一般家庭用以外(例えば業務用等)に使用された場合の故障及び損傷
(ヘ) 本書のご提示がない場合
(ト) 本書にお買い上げ年月日(施工型商品はお引渡し日:以下同じ)、お客様名、販売店名の記入のない場合、あるいは字句を書き替えられた場合
- 本書は日本国内においてのみ有効です。
- 本書は再発行いたしませんので大切に保管してください。
- お客様ご相談窓口は、取扱説明書をご参照ください。

修理メモ

- ※ お客様にご記入いただいた個人情報(保証書控)は、保証期間内の無料修理対応及びその後の安全点検活動のために利用させていただく場合がございますのでご了承ください。
- ※ この保証書は、本書に明示した期間、条件のもとにおいて無料修理をお約束するものです。従ってこの保証書によって、保証書を発行している者(保証責任者)、及びそれ以外の事業者に対するお客様の法律上の権利を制限するものではありませんので、保証期間経過後の修理についてご不明の場合は、お買い上げの販売店またはお客様ご相談窓口にお問い合わせください。
- ※ 保証期間経過後の修理や補修用性能部品の保有期間については、取扱説明書をご覧ください。
- ※ This warranty is valid only in Japan.

National

持込修理

ナショナル 低周波治療器保証書

本書はお買い上げ日から下記期間中故障が発生した場合には、本書裏面記載内容で無料修理を行うことをお約束するものです。ご記入いただきました個人情報の利用目的は本票裏面に記載しております。お客様の個人情報に関するお問い合わせは、お買い上げの販売店にご連絡ください。詳細は裏面をご参照ください。

品番	EW6011		
保証期間	お買い上げ日から 本体 1年間		
※ お買い上げ日	年 月 日		
※ お客様	ご住所 _____ お名前 _____ 様 電話 () -		
※ 販売店	住所・氏名 _____ 電話 () -		

松下電器産業株式会社

製造元 松下電工株式会社 ヘルシー・ライフ事業部

〒522-8520 滋賀県彦根市岡町33番地 TEL(0749)26-7890

ご販売店様へ ※印欄は必ず記入してお渡しく下さい。

キリトリ線