

## 取扱説明書

ルームエアコン(家庭用)

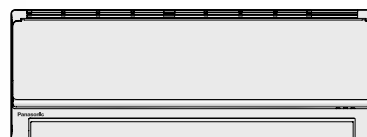

室内ユニット品番

CS-J224C	CS-J254C
CS-J284C	CS-J364C2
CS-J404C2	
CS-22RZE2	CS-25RZE2
CS-28RZE2	
CS-224CJ	CS-254CJ
CS-284CJ	CS-364CJ2
CS-404CJ2	

室外ユニット品番

CU-Jシリーズ  
CU-RZE2シリーズ  
CU-CJシリーズ

# 使い い こ な し ガ イ ド

### 保証書・据付工事説明書 別添付

このたびは、パナソニック製品をお買い上げいただき、まことにありがとうございます。

- 取扱説明書をよくお読みのうえ、正しく安全にお使いください。
- ご使用前に「安全上のご注意」(4~5ページ)を必ずお読みください。
- 保証書は「お買い上げ日・販売店名」などの記入を確かめ、取扱説明書、据付工事説明書とともに大切に保管してください。
- 商品の品番は、本体の品番表示(6ページ)と仕様(22ページ)でご確認ください。

パナソニックの会員サイト

「**CLUB Panasonic**」で  
「**ご愛用者登録**」をしてください

詳しくは裏表紙をご覧ください

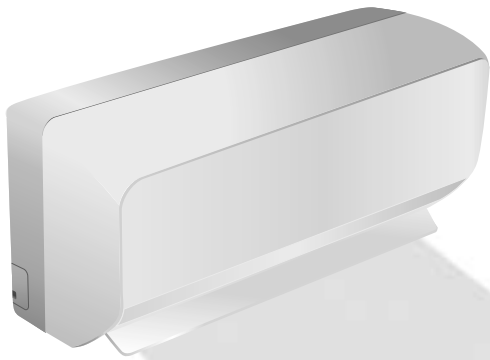

冷房・暖房・除湿の  
 いらぬ季節には、  
 「ナノイー」で送風。  
 部屋の空気を循環します。



停止中に押せば  
 「ナノイー」を  
 単独運転  
 (10、19ページ)



決めた時刻に運転・停止  
 毎日繰り返します  
 「入タイマー/切タイマー」  
 (13ページ)



## 「パナソニック スマートアプリ」によるサービスのご紹介

宅外からでも運転・確認。スマートフォンでエアコンをもっと便利に使いこなすことができます。  
 サービスのご利用には、インターネット環境やルーター、別売品の購入・工事などが必要です。

別売品	無線アダプター	無線ゲートウェイ	無線アクセス用アクセサリセット (無線アダプター・無線ゲートウェイ)
	・品番：CF-TA9 ・オープン価格*	・品番：CF-TC7 ・オープン価格*	・品番：CF-TAC1 ・オープン価格*

※オープン価格は、販売店にお問い合わせください。

# もくじ

ページ

## 必ずお読みください

安全上のご注意 .....	4
各部の名前と役割・付属品 .....	6
お願いと準備 .....	8

## 使ってみましょう

運転する .....	10
風量・風向を調節する .....	11
タイマー予約機能を使いこなす .....	12
●おやすみ時に、決めた時間がたつと停止する	
●決めた時刻に運転・停止する	
お手入れ .....	14
●におい除去運転	
お買い上げ時の設定を変更する .....	16
内部乾燥タイマー予約 .....	18

## もっと詳しく知りたいとき

「nanoe(ナノイー)」について .....	19
運転のしくみと風の動きについて .....	20
仕様について .....	22

## 困ったとき

よくあるお問い合わせ .....	23
故障かな? .....	24
タイマーランプが点滅するときは .....	27
長期使用製品安全表示制度に基づく本体表示について ..	27
こんなときは .....	28
「パナソニック スマートアプリ」ご利用時のお願い ..	29
保証とアフターサービス .....	30
ご相談窓口 .....	裏表紙

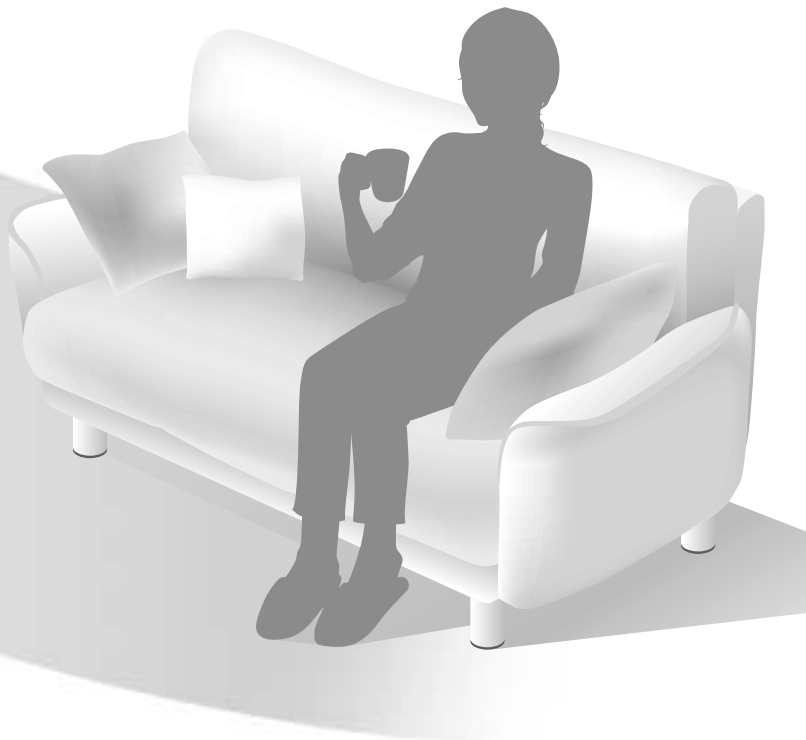

「パナソニック スマートアプリ」ご利用時のお願い(29ページ)

パナソニック スマートアプリのご紹介サイト

<http://panasonic.jp/pss/ap/>

PC、スマートフォンのどちらからでもご覧になれます。

スマートフォンを使った無線アクセス機能ご相談窓口 <sup>365日</sup> 受付9時~20時

電話 フリー  
ダイヤル



0120-878-832

※携帯電話・PHSからご利用になれます。

# 安全上のご注意

必ずお守りください

人への危害、財産の損害を防止するため、必ずお守りいただくことを説明しています。

■ 誤った使い方をしたときに生じる危害や損害の程度を区分して、説明しています。

 **警告** 「死亡や重傷を負うおそれがある内容」です。

 **注意** 「軽傷を負うことや、財産の損害が発生するおそれがある内容」です。

■ お守りいただく内容を次の図記号で説明しています。

 してはいけない内容(禁止事項)です。

 実行しなければならない内容(強制事項)です。

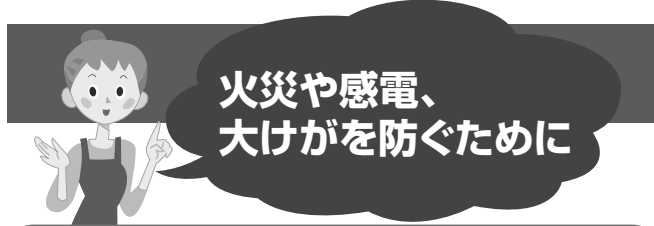

## 警告

 **必ずエアコン専用の電源コンセントを使う**  
必ず守る (他の機器と併用すると、発熱による火災の原因)

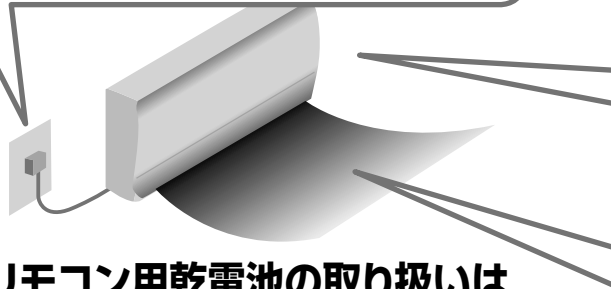

**異常・故障時には直ちに使用を中止し、電源プラグを抜く**  
(発煙・発火、感電のおそれ)

 **異常・故障例**

- ・ブレーカーがたびたび切れる。
- ・こげ臭いにおいがする。
- ・異常な音やガタガタと振動する。
- ・室内ユニットから水が漏れる。
- ・電源コードやプラグが異常に熱くなる。
- ・風量が調節できない。
- ・運転しても、すぐに停止する。
- ・停止しても、風が止まらない。

すぐに販売店へ点検・修理を依頼してください。

 **リモコン用乾電池の取り扱い**

- 乳幼児の手の届く所にリモコンを置かない。(乾電池を取り出し、誤って飲み込むおそれ)
- 乾電池は、⊕ ⊖を逆に入れない。(ショートによる発火や液漏れの原因)

**電源のプラグやコードは**

 **禁止**

- めれた手で抜き差ししない。(感電の原因)
- 運転中にプラグを抜かない。(放電などによる火災の原因)
- 途中で接続したり、延長コードの使用、タコ足配線をしない。(接触や絶縁の不良、発熱による火災の原因)
- 束ねたり、無理に曲げたりしない。(破損による発熱や発火の原因)
- コードを持って抜かない。(断線による発熱や火災の原因)

 **必ず守る**

- 破損した場合は使用せず、販売店へ修理を依頼する。
- プラグは根元まで確実に差し込む。(接触不良による感電や火災の原因)
- 定期的にプラグのほこりを乾いた布でふき取る。(湿気などで絶縁不良となり、発熱や発火、火災の原因)

**据え付けや移動、修理は必ずお買い上げの販売店または専門業者に依頼してください**

 **必ず守る**

**据え付けや移動・修理完了時には、販売店や専門業者に次のことを確認する**

- 冷媒が漏れていないこと。(冷媒が火気に触れると有毒ガスの発生や火災の原因)  
通常使用では漏れませんが、冷えない・暖まらない場合は、漏れている可能性があるため、販売店へご相談ください。
- 指定冷媒を使用していること。(指定以外の冷媒を使用すると、機器の故障や破裂、けがなどの原因)
- アースや漏電しゃ断器が設置されていること。(感電の原因)

漏電や、けがを防ぎ  
家財などを守るために



# ⚠ 注意

## 室内ユニットは

- ユニットの下に、他の電気製品や家財などを置かない。(水滴が落ちて、汚損や故障の原因)
- 風を動植物に直接当てない。
- 雷が鳴り出したら、運転を停止して、エアコンに触れない。(感電の原因)
- 精密機器や食品、動植物、美術品の保存などに使わない。(品質低下などの原因)
- 冷房や除湿運転時、窓や戸を開けた状態(湿度80%以上)で長時間運転をしない。(室内ユニットから水滴が落ちて、家財などを汚損の原因)
- 水洗いしたり、花瓶など水の入った容器を載せたりしない。(水が中に入ると感電や発火の原因)

## 室外ユニットは

- 水洗いしたり、花瓶など水の入った容器を載せたりしない。(水が中に入ると感電や発火の原因)
- 側面や裏面のアルミ部分に触らない。(手を切る原因)
- 据付台を破損したまま、放置しない。(落下や転倒の原因)

## ドレンホースは

- 排水を確実にし、排水口をふさがない。(室内ユニットから水漏れの原因)

## 床などにワックスをかけるときは

- エアコンを運転しない。(本体内部にワックス成分が付着すると、結露し水漏れや水飛びの原因)
- ワックスをかけた後は、窓やドアを開けて十分に換気をした後、運転してください。

## お手入れ時は

- お客様自身で、工具を使った分解掃除はしない。(水漏れや発煙、発火の原因)
- 室内ユニットのアルミ部分に触らない。(手を切る原因)
- 不安定な台に乗らない。

- 必ず運転を停止し、電源プラグを抜く。(ファンが高速回転しているため、けがの原因)
- 前面パネルの水洗い後は、水気を十分ふき取る。(漏電の原因)

## 長期間使用しないときは

- 電源プラグを抜く。(ほこりによる発熱や発火の原因)

## 燃焼器具といっしょに 運転するときは

- こまめに換気する。(酸素不足による頭痛などの原因)
- 燃焼器具は、風が直接当たらない場所で使用する。(不完全燃焼の原因)

## 据え付けや移動のときは

- 可燃性ガスの漏れるおそれのない場所に、据え付けされていることを確認する。(発火の原因)



### お手入れ時は

- お客様自身で、内部の洗浄はしない。(水漏れや発煙、発火の原因)



### 室内ユニットは

- 吹出口の奥に、指や棒などを入れない。(ファンが高速回転しているため、けがの原因)



### 冷やしすぎない

- おやすみのときなど、長時間、冷風を体に直接当てたり、冷やしすぎたりしない。(体調をくずす原因)
- 特にお子様や高齢者にはご注意ください。



### 室外ユニットは

- 吹出口に指や棒などを入れない。(ファンが高速回転しているため、けがの原因)
- 上に乗ったり、物を載せたりしない。(ベランダなど高い場所に設置の場合、転落の原因)

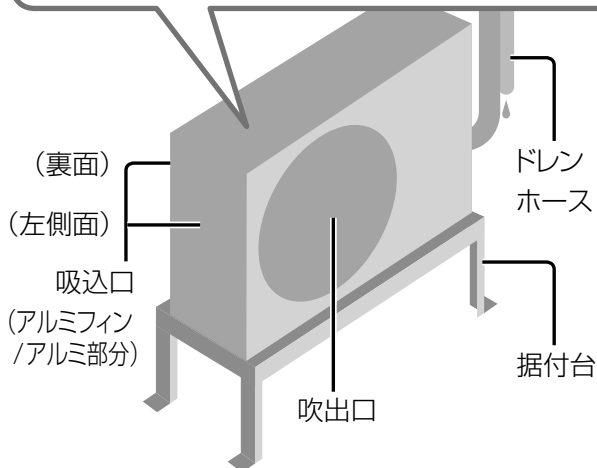

# 各部の名前と役割・付属品

## 室内ユニット

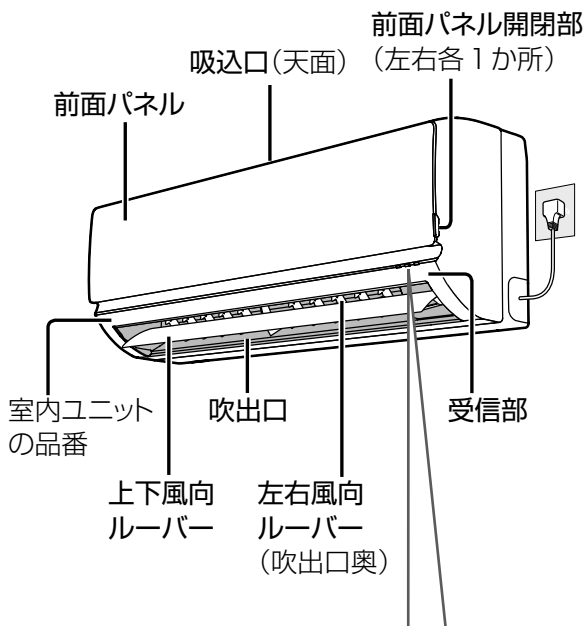

### 〈前面パネルを開けたとき〉

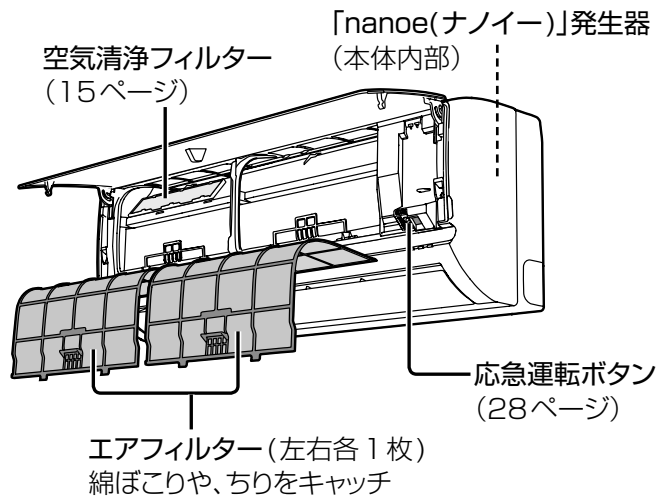

### 表示部 運転や設定の状況をお知らせ

— 運転 — タイマー — ナノイー/におい除去

ランプ名	色	状態	お知らせしている内容
本体ランプ	運転	点灯	冷房・暖房・除湿切替・自動・「ナノイー」運転中(10ページ)
		点滅	自動・暖房運転開始時、または霜取り運転中(20、21ページ)
タイマー	橙	点灯	おやすみ切タイマーおよび、切/入タイマー予約中(12、13ページ)
		点滅	本体の異常(27ページ)
ナノイー/におい除去	青	点灯	「ナノイー」運転中(10、19ページ)
		点滅	におい除去・内部乾燥運転中(14、16、18ページ)

## 室外ユニット

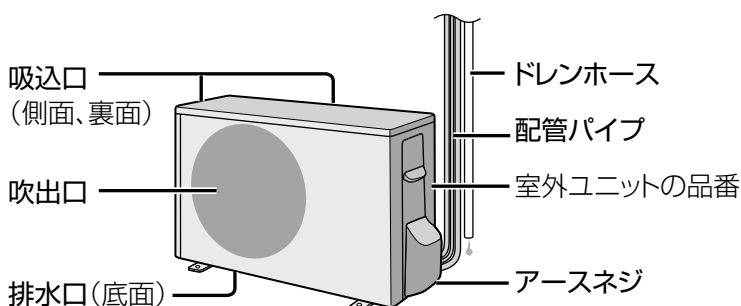

・品番によって、形状・大きさが異なります。

## 付属品

- ・リモコン  
…表示部の保護シート(傷付き防止用)をはがしてからご使用ください。
- ・単4形アルカリ乾電池(2本)  
…1年未満で消耗することがあります。(最初に使用するために付属しています)
- ・リモコン取付用ネジ(1本)

# リモコン

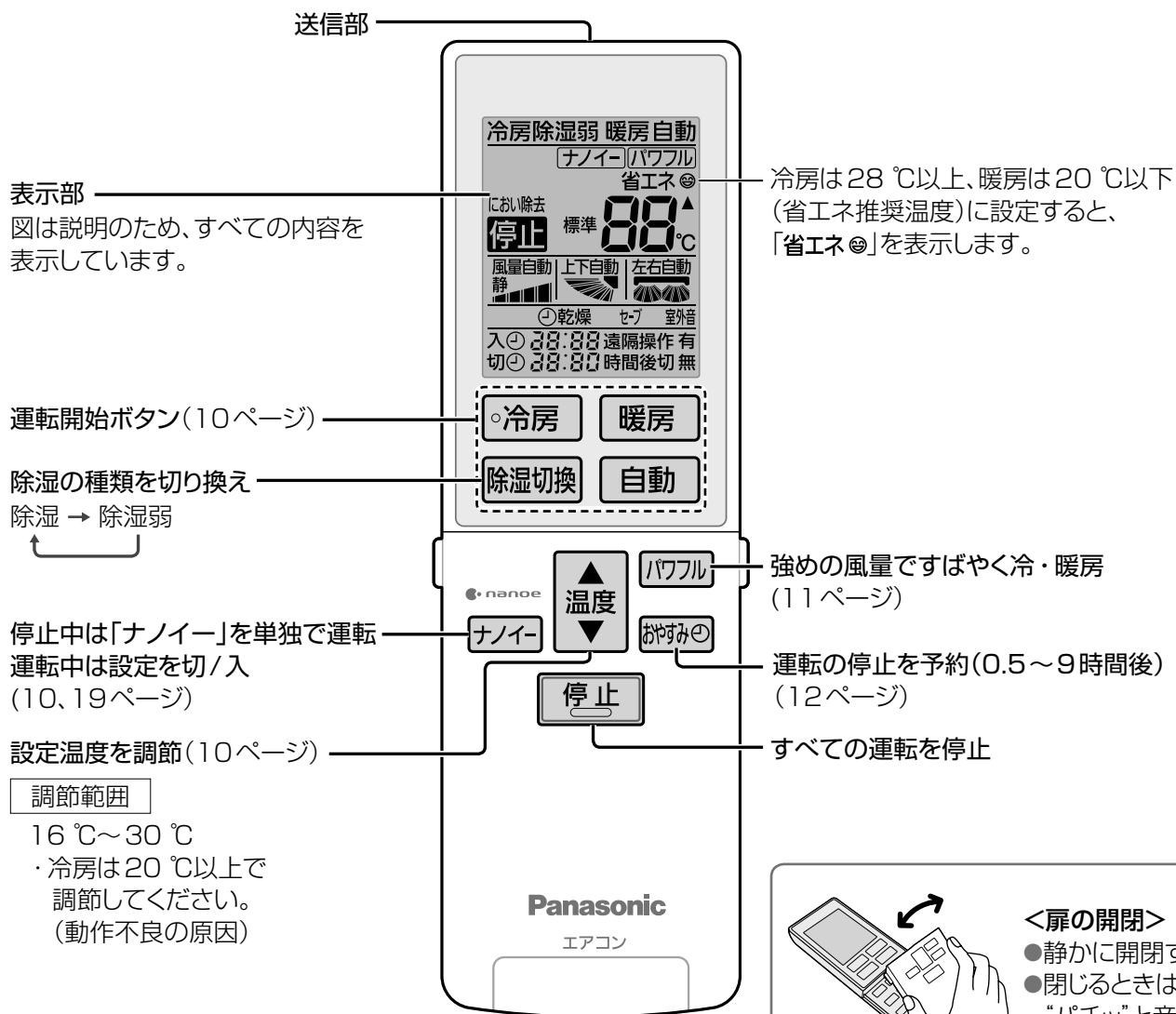

## 〈扉を開けたとき〉

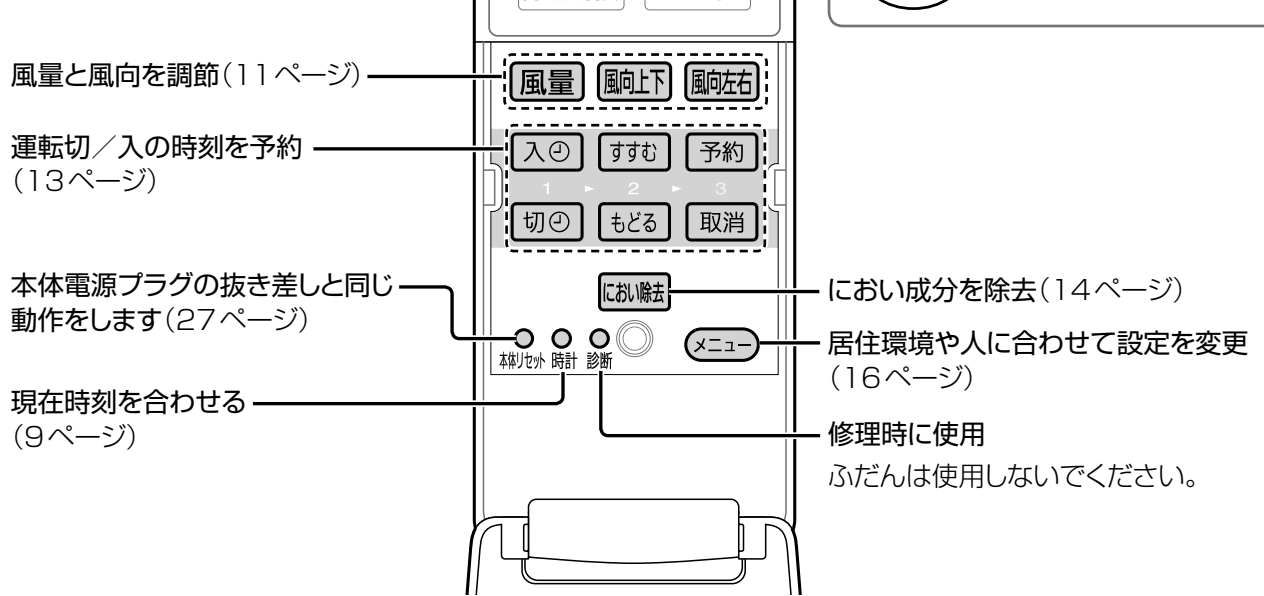

**パチッ**

**〈扉の開閉〉**

- 静かに開閉する。
- 閉じるときは、「パチッ」と音がするまで。

# お願いと準備



✓ **まず、室内・室外ユニット周辺の確認を!**

## 〈室内ユニット〉

- 吸込口・吹出口付近が、タンスなどでふさがれていませんか?
- 火災警報器は、吹出口から 1.5 m 以上離れていますか?
- テレビやラジオは、1 m 以上離れていますか?  
(映像の乱れ、雑音の原因)

## 〈リモコン〉

- 他のリモコンのボタンが押されていませんか?  
(リモコンラックなどに当たって押されていると、混信して受信できない原因)
- 1 つの部屋で 2 台のエアコンを使うときは、混信を防ぐ設定にできます。  
お買い上げの販売店へご相談ください。



吸込口(天面)

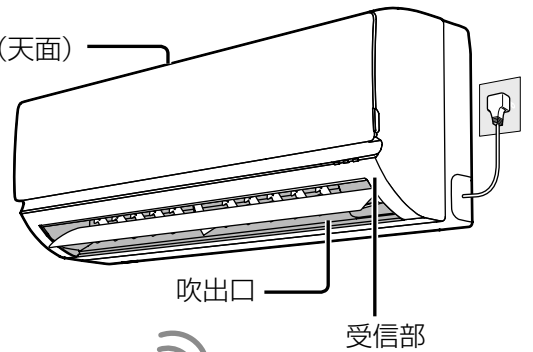

吹出口

受信部



**リモコンは  
室内ユニットの  
受信部に向けて!**

操作は、室内ユニット正面から  
7 m 以内で行ってください。

- 受信は音でお知らせします。

受信音	お知らせしている内容
ピー	停止
ピッ	運転開始や設定、 設定の取り消し
ピッピッ	設定温度の上限 または下限

### ■壁などに取り付けて保管するとき

- リモコン裏面の引っ掛け穴をネジの頭部に引っ掛ける。
- 取りはずすときは、上に持ち上げ、手前に引く。
- 掛けたまま操作すると、受信しないことがあります。

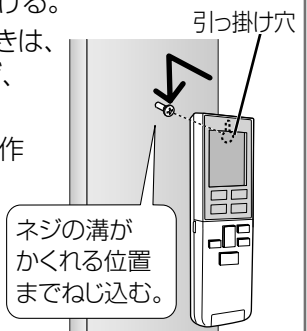

## 〈室外ユニット〉

- 吸込口や吹出口が積雪や植木鉢などでふさがれていませんか?
- ドレンホースの排水口がふさがれていませんか?
- 吹出口からの風が、周囲の迷惑になったり動植物に直接当たったりしませんか?
- テレビやラジオは、2 m 以上離れていますか?  
(映像の乱れ、雑音の原因)

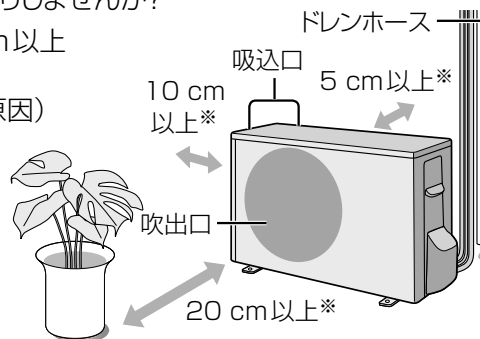

- 油煙の多い場所への設置は避けてください。  
(調理場や機械工場など)

※スペースを確保してください。

## リモコンの乾電池について

### ■乾電池は

- 寿命は約 1 年です。  
消耗すると、受信しにくくなったり、リモコンの表示が薄くなったりします。
- 長期間使わないときは、取り出してください。  
(液漏れ防止のため)
- 乾電池が切れたときは、本体で応急運転ができます。(28 ページ)

### ■乾電池を交換するときは

- 単 4 形アルカリ乾電池(LR03 タイプ)を 2 本同時に交換してください。(マンガン乾電池では、使用期間が短くなります。)
- 充電式の乾電池(Ni-cd、ニッケル水素など)は使わないでください。(サイズ、形、性能の一部が異なるため)
- 交換後、時刻を合わせてください。



## リモコンに乾電池を入れる

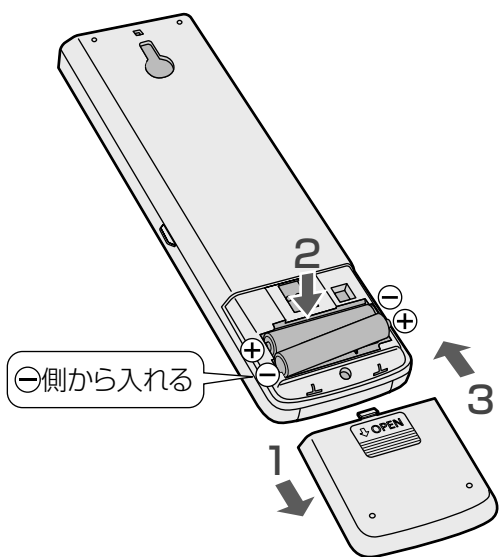

- 1 裏ぶたを開ける
- 2 乾電池を入れる
  - 表示が出ないときは、乾電池を入れ直す
- 3 裏ぶたを閉める

リモコン表示部

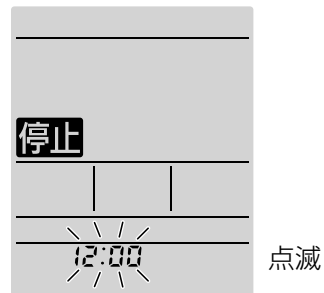

## リモコンの時刻を合わせる

タイマー予約を正しく動作させるため、時刻は必ず合わせてください。

例)午後2時30分に合わせるとき

- 1 時計 押す
- 2 すすむ 現在時刻を合わせる  
(夜の12時は「0:00」)  
 もどる
- 3 予約 確定する

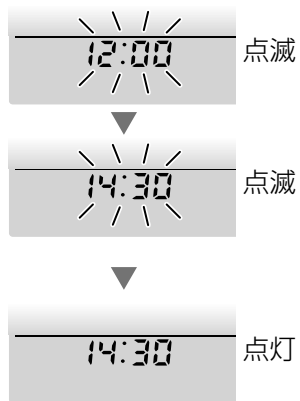

- 30秒間、ボタン操作がないと、表示している内容で設定されます。
- すすむ もどる を押し続けると早送りします。

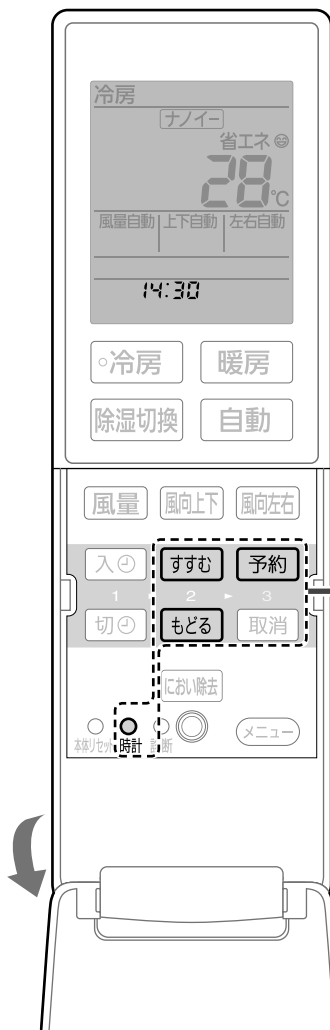

# 運転する

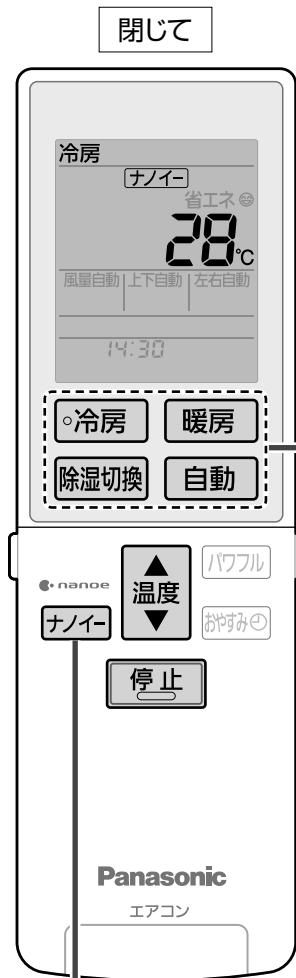

閉じて

## 運転の種類を選んで運転する (20、21 ページ)

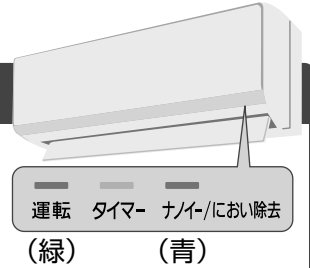

<b>冷房</b>	冷房 ナノイー	
<b>暖房</b>	暖房 ナノイー	
<b>除湿切换</b>	押すたびに 除湿 ナノイー ↓ 除湿弱 ナノイー	…冷やしながらか湿気を取る …冷やしすぎを抑えて湿気を取る
<b>自動</b>	自動 ナノイー	…設定温度などに応じて、冷房・暖房・除湿のいずれかを自動で選びます。

●お買い上げ時には、「ナノイー」が同時に働くように設定されています。(19ページ)

### ■ 設定温度を変えるとき



- 設定範囲：16℃～30℃
- 冷房は20℃以上で調節してください。(動作不良の原因)

### ■ 運転を止めるとき



## 「ナノイー」を単独で運転する (19 ページ)

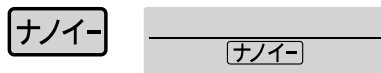
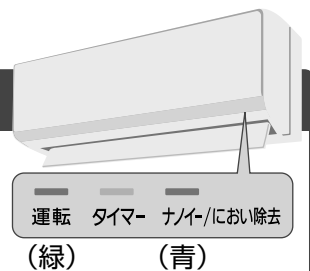

- 停止中に押すと単独で運転できます。
- 単独運転時は、温度調節ができません。
- 冷房などの運転中に押すと、「ナノイー」の設定・取り消しができます。

# 風量・風向を調節する



## お好みで調節したい (20、21 ページ)

### 風量

押すたびに

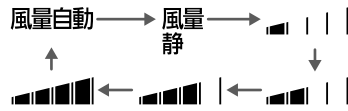

- 「風量自動」の風の動きは(20、21 ページ)
- 「風量静」は能力を抑えた静かな運転です。



### 風向上下

押すたびに

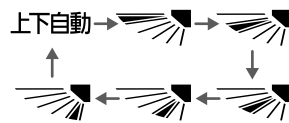

- 「上下自動」の風の動きは(20、21 ページ)

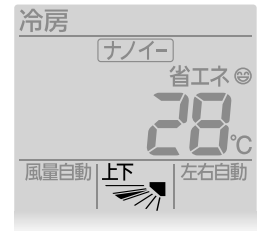

### 風向左右

押すたびに

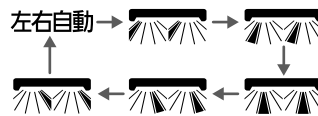

- 「左右自動」の風の動きは(20、21 ページ)

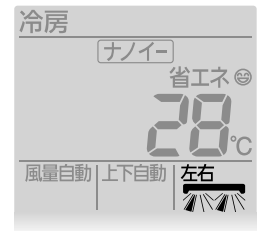

風量・風向を調節する  
運転する

閉じて

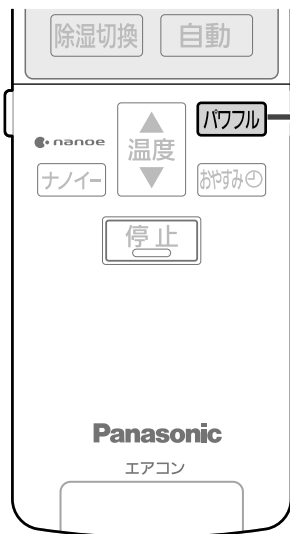

## パワフルで風を感じたい(20、21 ページ)

### パワフル



- 温度調節は、表示より冷房・除湿で低め、暖房で高めになります。
- 風量は「風量自動」になり、調節できません。
- 「風量」を押すと、パワフルは取り消され、前に設定した風量になります。
- 除湿弱と「ナノイー」だけの運転時には設定できません。

- パワフルを取り消すとき  
もう一度「パワフル」を押す。

# タイマー予約機能を使いこなす

## 運転例

- 7時に入タイマー
- 23時に切タイマー
- 21時におやすみ切タイマーで「5時間後 切」を予約した場合

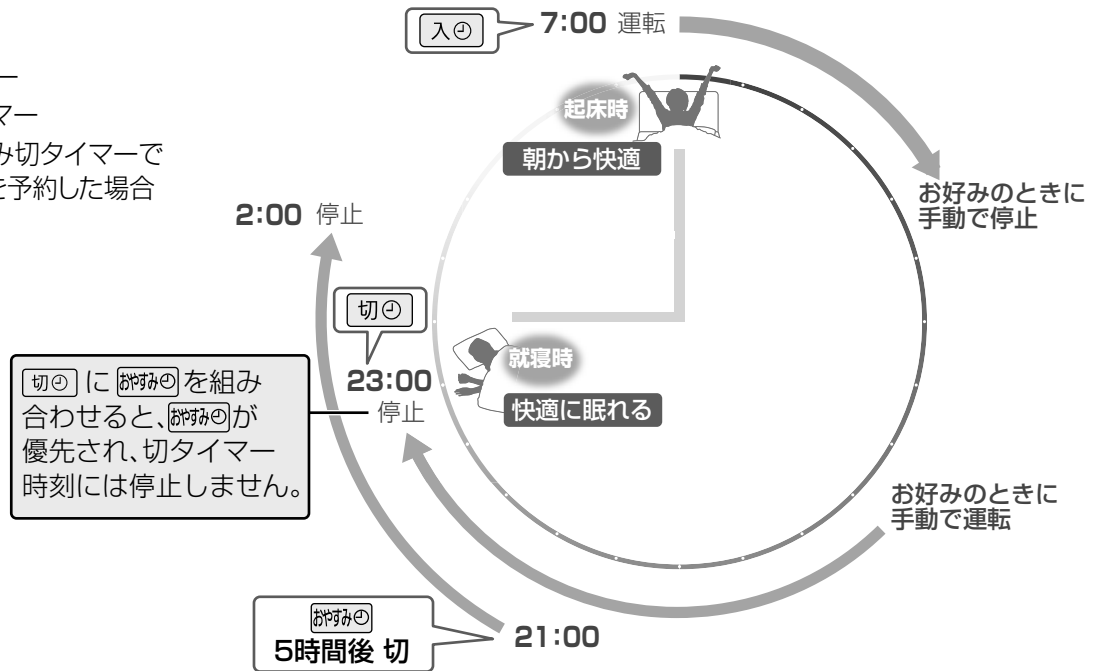

切タイマーに優先タイマーを組み合わせると、優先タイマーが優先され、切タイマー時刻には停止しません。

閉じて



## おやすみ時に、決めた時間がたつと停止する (おやすみ切タイマー)

運転中に

おやすみタイマーを押すたびに

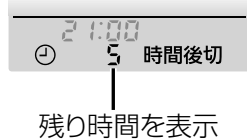

- 0.5時間後 切
- ↓
- 1時間後 切
- ↓
- 2時間後 切
- ↓
- 3時間後 切
- ↓
- 5時間後 切
- ↓
- 7時間後 切
- ↓
- 9時間後 切
- ↓
- (取り消し)

タイマー (橙)

## お知らせ

- おやすみ切タイマーで運転している間は、冷やしすぎ、暖めすぎを防ぐため、次のいずれかの条件になると温度や風量、風向をリモコンの設定とは関係なく自動調節します。
  - <条件> ①設定温度に近づいたとき
  - ②おやすみ切タイマー設定から1時間経過したとき
- <調節内容>
  - ・設定温度は冷房、除湿時に約1℃上がり、暖房時に約1℃下がります。
  - ・風量は弱くなります。上下自動時は、上下風向ルーバーが水平に向くことがあります。

- おやすみ切タイマー運転中に、温度を調節すると、その内容を記憶し、次におやすみ切タイマーで運転するときも同じ内容で自動調節します。

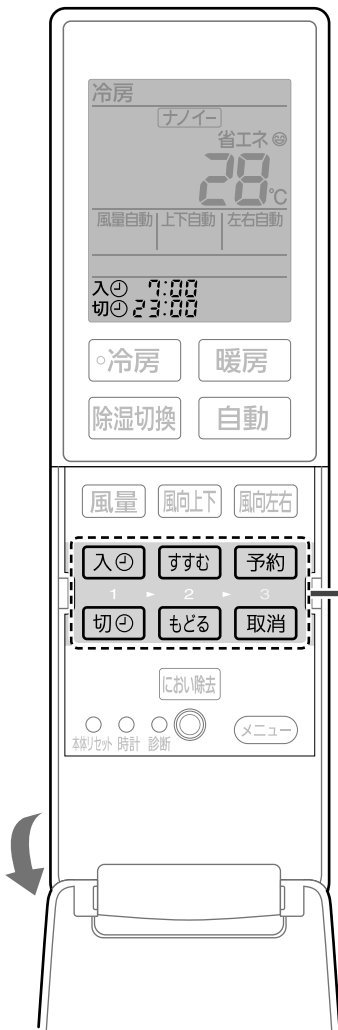

■ 予約を取り消すとき

- または  
 を選んで、  
 を押す。

(すべての予約を取り消すときは、 のみを押す。)

## 決めた時刻に運転・停止する (入タイマー / 切タイマー)

入タイマーと切タイマーは、運転の「入」「切」を予約でき、一度予約をすると、毎日繰り返されます。予約の前に、現在時刻が合っていることを確認してください。(9ページ)

### 入タイマーを予約する

例：7時を予約する。

- 1
- 2 予約時刻を設定する
- 3 予約時刻を確定する

● 押すたびに10分単位で変わり、押し続けると早送りできます。(夜の12時は「0:00」)

### 切タイマーを予約する

例：23時を予約する。

- 1
- 2 上記2～3の手順で予約を確定する。

■ 予約時刻を変更するとき

予約と同じ手順 1～3 で変更する。

お知らせ

- 「入タイマー」は、予約時刻に設定温度近くになるよう、早めに運転が始まります。(最長約40分前)
- 「入タイマー」での運転は、停止前に設定していた内容で始まります。
- 現在時刻は、予約をすると消えます。
- 30秒間、ボタン操作がないと、元の表示に戻ります。

タイマー予約機能を使いこなす(おやすみ切タイマー・入タイマー/切タイマー)

# お手入れ



**警告**



禁止

お客様自身で、室内ユニット内部の洗浄はしない。  
(水漏れや発煙、発火の原因)  
お買い上げの販売店または、修理  
ご相談窓口へご依頼ください。

## 冷房・除湿のシーズン前後に



### 本体内部

本体内部に付着した、におい成分を除去します。

#### 停止中に

**におい除去** を3秒以上押す

- 約20分間、におい除去運転（送風→暖房→送風）をした後、自動停止します。
- 風量は自動的に変化し、風向は上向きになります。

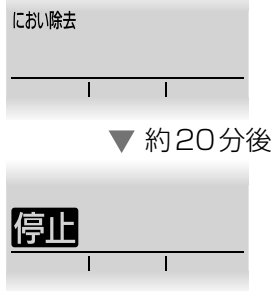

### におい除去運転

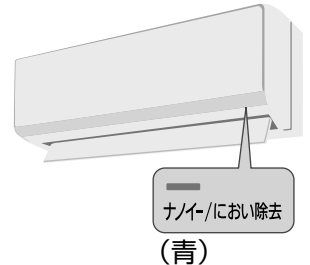

#### 途中で止めるとき



- 「におい除去」表示が消えます。途中で止めると、効果はありません。

#### お知らせ

- 冷房などの運転中に「におい除去」を3秒以上押すと、約20分間、におい除去運転をした後、元の運転状態に戻ります。
- におい除去運転中は、室内温度と湿度が上がり、においが出てきますので、窓を開けるなど換気をしてください。
- におい除去運転の使用を続けても、においが気になるときは、専門業者による内部洗浄をおすすめします。  
お買い上げの販売店または修理ご相談窓口へご依頼ください。(30ページ)

## 汚れが気になったら

### 本体・リモコン・前面パネル

### 柔らかい布でからぶき

ひどい汚れは、水または、ぬるま湯を含ませ、よくしぼった布でふいてください。  
化学ぞうきんなどを使うときはその注意書きに従ってください。

#### ■前面パネルは取りはずして水洗いすることができます

柔らかい布やスポンジで軽くふくように洗い、水気を十分ふき取るか、陰干してください。

#### 〈取りはずしかた〉

- ①両手でパネルを止まるまで押し上げる。
- ②左(または右)に寄せる。
- ③手前に引いてはずす。  
(左に寄せた場合は右からはずす)

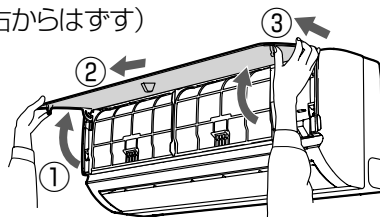

#### 〈取り付けかた〉

- ①パネルを水平にして左右のアーム側を少し下げる。
- ②パネルの支点を本体の支持部に合わせて押し込む。

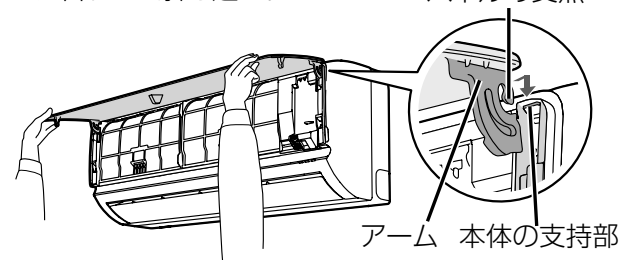

#### お願い

- 洗剤などを含ませた布でふいたり、直接吹きつけたりしないでください。(損傷や故障の原因)
- 台などをご使用の場合、転倒に注意してください。
- 前面パネルの落下に注意してください。

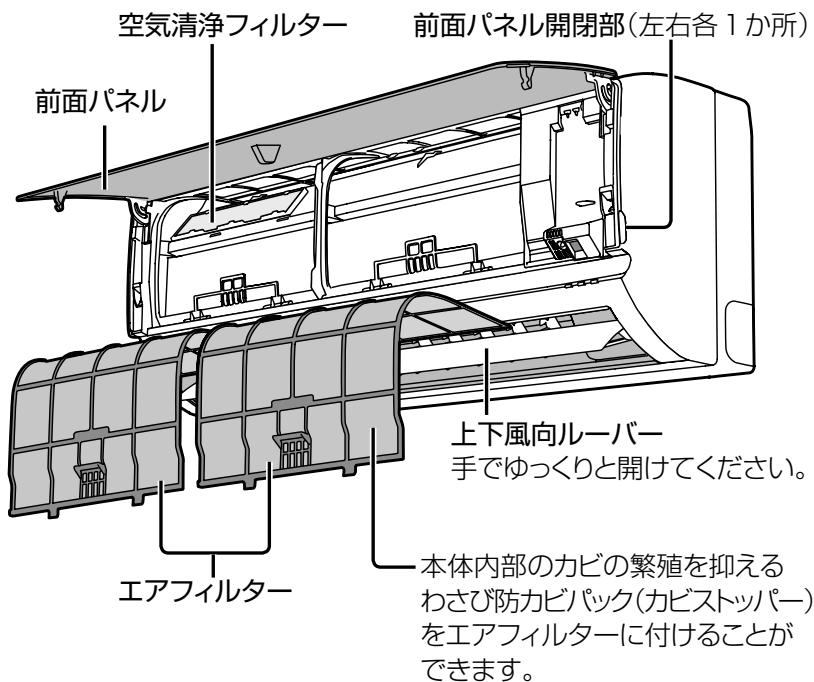

■水洗いするときは

- 次のものは使わない。(変色や変形、傷の原因)
  - ・ タワシのような硬いもの
  - ・ シンナーやみがき粉
  - ・ 漂白剤
  - ・ 40℃以上のお湯
- 次のもので乾かさない。(変色や変形の原因)
  - ・ ドライヤー
  - ・ ストーブ
  - ・ 直射日光

■エアフィルターを破損したときは

- お近くの販売店でお買い求めください。  
品番：CWDO01312 (1枚)  
希望小売価格(税抜)：600円  
(2014年2月現在)

別売品は販売店でお買い求めいただけます。  
パナソニックの家電製品直販サイト  
「パナソニック ストア」でもお買い求めいただけます。  
<http://jp.store.panasonic.com/>

パナソニックグループのショッピングサイト



■別売品

品名	品番	希望小売価格(税抜)
空気清浄フィルター	CZ-SAF12	1,650円
わさび防カビパック(カビストッパー)	CZ-SW5A	1,650円

(2014年2月現在)

約2週間に1回

エアフィルター

掃除機でほこりを取る

〈取りはずしかた〉

- ①電源プラグを抜く。
- ②前面パネルを開ける。
- ③少し持ち上げ、手前に引き下げる。

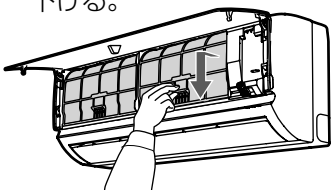

〈取り付けかた〉

- ①本体に沿わせて入れる。

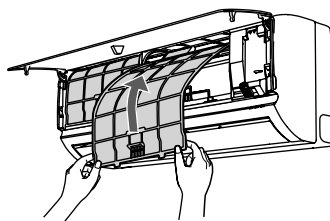

- ②ツメ(2か所)を本体に差し込む。

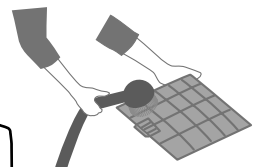
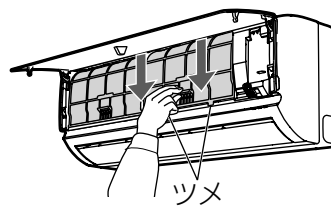

●汚れがひどいときは薄めた中性洗剤でつけ置き洗いをし、十分に乾かしてください。

約2年に1回(目安)

空気清浄フィルター

交換する

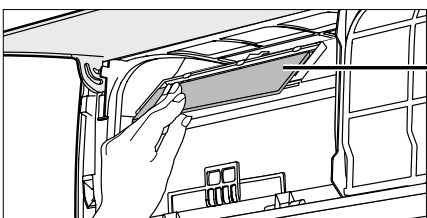

空気清浄フィルター

- ①前面パネルを開け、左側のエアフィルターをはずす。(上記)
- ②空気清浄フィルターを交換する。

- 水洗いはできません。
- 裏表はありません。
- フィルターは、不燃物ゴミとして、地域のゴミ分別方法に従って廃棄してください。

# お買い上げ時の設定を変更する

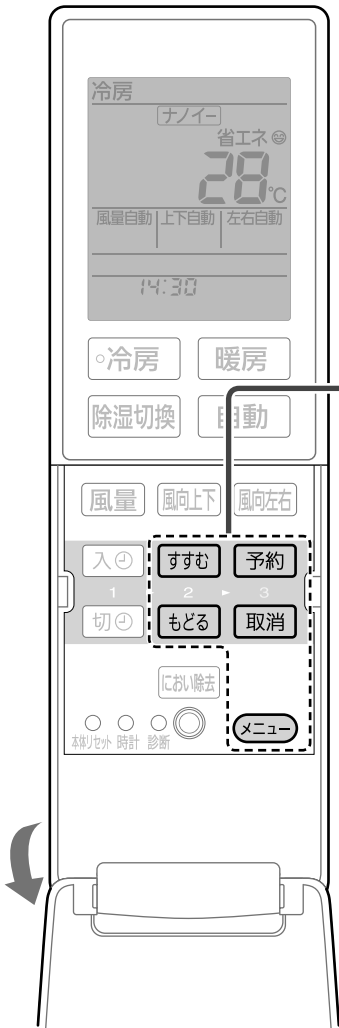

運転中または停止中に

- 1** **メニュー** 項目を選ぶ

押すたびに

  - セーブ
  - におい
  - 室外音
  - 乾燥
  - 遠隔操作
- 2** **すすむ** 設定する

**もどる**
- 3** **予約** 室内ユニットに向けて確定する  
(変更内容が記憶されます)

●30秒間、ボタン操作がないと、元の表示に戻ります。

■途中で設定操作を中止するとき

**取消**

## お知らせ

- メニューで変更した内容は、乾電池を交換するとリモコン表示のみお買い上げ時の設定に戻ります。  
(本体は変更した内容を記憶しています)

項目
電力需要のピーク時などに電力を抑えたいとき
<b>セーブ</b>
風をお部屋の中心に送るために
<b>におい</b>
運転開始時のにおいが気になるとき (風量手動時)
<b>におい</b>
室外ユニットの運転音が気になるとき (暖房時)
<b>室外音</b>
本体内部のカビの繁殖を抑制したいとき
<b>乾燥</b>
「パナソニック スマートアプリ」によるサービスを利用したいとき
<b>遠隔操作</b>



設置状況やお好みに合わせて、お買い上げ時に設定している内容を変えることができます。

設定のしかた	お知らせ
<p>※</p>	<ul style="list-style-type: none"> <li>●「セーブ 有」に設定すると、最大電流値を制限した運転に切り換わり、冷房や暖房などの能力が低下します。</li> <li>●ブレーカー容量が足りない場合、据付時に「セーブ 有」を設定していることがあります。「セーブ 無」で使いたいときは、販売店へご確認ください。</li> </ul>
<p>室内ユニットの設置状況を、本体に記憶させます。</p> <p>※ 中央 → 左 → 右</p>	<ul style="list-style-type: none"> <li>●風向自動時に、風を部屋の中心に送ります。</li> <li>●設置や移設をしたときは、必ず設定してください。</li> </ul> <p>(例)左に設置のときは</p> <p>を<b>選ぶ</b></p>
<p>※</p> <p>(においカット 動作なし) (においカット 動作あり)</p>	<ul style="list-style-type: none"> <li>●運転開始時、室内ユニットに付着したにおい(生活臭)を出したくないときは「におい 有」にします。(すぐに風が出ません)</li> <li>●「におい 無」に確定すると、続けて「におい 自動 有」を表示し、風量自動時の設定も同様に変えることができます。(25ページ)</li> </ul>
<p>※</p> <p>室外音</p>	<ul style="list-style-type: none"> <li>●「室外音 Lo」に設定すると、能力が制限されるため、暖まるまで時間がかかる場合があります。</li> <li>●室温が設定温度に近い場合などは、「室外音 Lo」を設定しても、運転音が下がらないときがあります。</li> </ul>
<p>冷房と除湿切換の運転停止後に、室内ユニット内部を乾燥する運転を行います。(冷房または除湿切換の運転を30分以上続けたとき)</p> <p>※</p>	<ul style="list-style-type: none"> <li>●「乾燥 有」に設定すると、自動や冷房、除湿切換の運転停止後、ナノイー／におい除去ランプが点灯、上下風向ルーバーを閉じたまま、内部乾燥運転(送風→暖房→送風)します。最長約90分間運転後、自動で停止します。(おやすみ切タイマーで停止したときは、運転しません。)</li> <li>●リモコン表示例</li> </ul> <p>運転中に「乾燥」を表示(暖房運転時には表示されません)</p> <ul style="list-style-type: none"> <li>●冷房や除湿切換をおやすみ切タイマーで毎回停止するときは、1日1回、決めた時刻に運転させる内部乾燥タイマー予約をしてください。(18ページ)</li> </ul> <p>■内部乾燥運転を途中で止めるとき</p> <p> を押す</p>
<p>※</p>	<ul style="list-style-type: none"> <li>●「パナソニック スマートアプリ」ご利用時は、「遠隔操作 有」にします。</li> <li>●「パナソニック スマートアプリ」を利用しないときは、必ず「無」にしてください。</li> </ul>

※は、お買い上げ時の設定です。

お買い上げ時の設定を変更する

# 内部乾燥タイマー予約

冷房と除湿切換の運転停止後に、本体内部のカビの繁殖を抑える内部乾燥運転ができます(16ページ)。ただし、おやすみ切タイマーで停止したときは、内部乾燥運転をしません。冷房や除湿切換をおやすみ切タイマーで毎回停止を続けるときは、1日1回、決めた時刻に運転する内部乾燥タイマー予約をおすすめします。

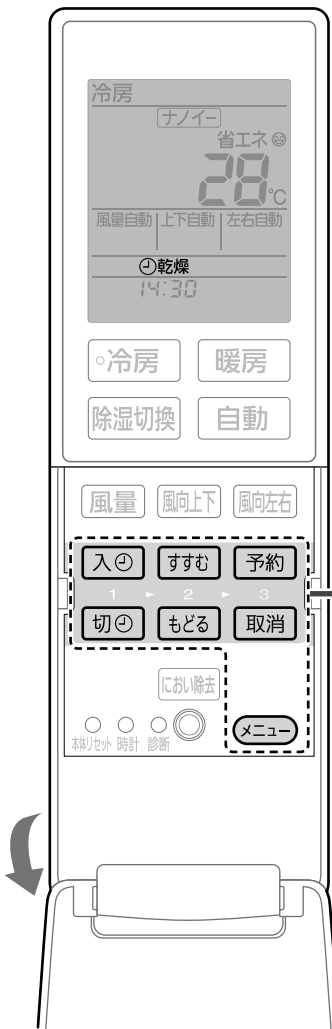

## 決めた時刻に内部乾燥運転をする (内部乾燥タイマー予約)

例：内部乾燥開始時刻 15時を予約する。

### 1 運転中または停止中に

**メニュー** で乾燥の設定を「有」  
にしておく(16ページ)



### 2 入 を5秒間押す



### 3 予約時刻を設定する

**すすむ**  
**もどる**



### 4 予約時刻を確定する

**予約**

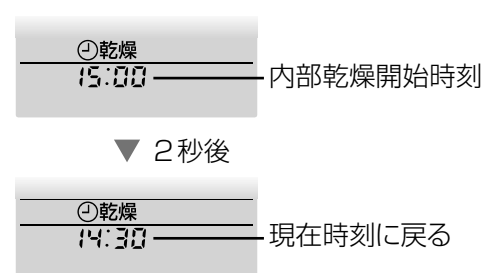

・内部乾燥運転  
時に点灯

ナノイ-におい除去  
(青)

- 室内ユニットのタイマーランプは点灯しません。
- 予約時刻になると、上下風向ルーバーは閉じて、内部乾燥運転を行います。(最長約90分間)

### ■ 予約時刻を確認するとき

**入** を5秒間押す。  
(予約が表示され、約30秒後、元の表示に戻る。)

### ■ 予約を取り消すとき

- ① **入** を5秒間押し、リモコン表示部の「乾燥」が点滅したら
- ② **取消** を押す。

(リモコンから 表示が消えます。停止中に取り消すと「乾燥」表示も同時に消えますが、乾燥の設定は取り消されません。)

### お知らせ

- 冷房または除湿切換を30分以上運転・停止したときは、タイマー予約時刻に関係なく内部乾燥運転を行います。
- タイマー予約運転は、冷房などの運転をおやすみ切タイマーで停止するなど、自動で内部乾燥運転ができていなかった場合に動作します。(予約時刻までに一度でも内部乾燥運転をしたときや、冷房または除湿切換を30分以上運転していなかったときは、予約時刻がきても乾燥運転を行いません。)
- 冷房などを30分以上運転中に予約時刻がくると、内部乾燥運転を行い、その後、元の運転状態に戻ります。
- 「入タイマー」や「切タイマー」(13ページ)と同時刻に内部乾燥タイマー予約ができます。このときは、内部乾燥運転が優先され、乾燥運転終了後、入/切タイマーで運転・停止します。

# 「nanoe(ナノイー)」について

「nanoe(ナノイー)」は、水に包まれた微粒子イオンです。

操作方法は▶10ページ

- 肌のうるおい、髪のもたまり感を保ちます。
  - ・肌や髪への効果は、季節・周囲環境(温度・湿度)、使用時間、個人によって異なります。
- 部屋のおいを軽減、菌\*やカビの繁殖を抑制します。
  - カーテンなどに付着したにおい(タバコや料理臭)や菌にも効果があります。
  - ※浮遊菌は10 m<sup>3</sup>の密閉容器内で4 時間後、付着菌は1 m<sup>3</sup>の密閉容器内で24 時間後の効果であり、実使用空間での実証結果ではありません。
  - ・脱臭効果は、周囲環境(温度・湿度)、運転時間、臭気・繊維の種類などによって異なります。
- 「ナノイー」は部屋の空気を利用して発生させます。
  - 以下の環境でのご使用をおすすめします。
  - 室内温度：約5℃～約35℃(露点温度 約2℃以上)
  - 相対湿度：約30%～約85%
- 加湿効果はありません。



## ■「nanoe(ナノイー)」の効果(除菌・抗アレルギー物質)について

効果	試験機関	試験方法・結果(実使用空間での実証結果ではありません。)
空気中に浮遊、カーテンなどに付着した菌の繁殖を抑制	(財)北里環境科学センター	浮遊菌は10 m <sup>3</sup> の密閉容器内にて4時間後、付着菌は1 m <sup>3</sup> の密閉容器内にて24時間後に菌の繁殖が99%以上抑制されることを確認。試験は、いずれも1種類の菌で実施。
花粉などアレルギー物質の活動を抑制	パナソニック(株)解析センター	ELISA法にて、45 Lの試験容器内のアレルギー物質(1種類)の活動が2時間後に99%抑制されることを確認。
	信州大学	電気泳動法にて、45 Lの密閉容器内のアレルギー物質(3種類)のアレルゲン性が1時間で低減されることを確認。
室内ユニット内部の菌やカビの繁殖を抑制	(財)日本食品分析センター	42 Lの密閉容器内にて菌(2種類)の繁殖が3時間後に99%以上抑制、カビ(3種類)の繁殖が5日後に抑制されることを確認。

●ナノイーデバイスの検証結果です。

## ■風向自動・風量自動で運転すると



## ◆上手な使いかた

部屋の空気を循環させたいときは、お好みの風量で「ナノイー」の単独運転を!  
冷房・暖房・除湿のいらぬ季節などに。

# 運転のしくみと風の動きについて

運転条件以外で運転すると保護装置が働いて、停止することがあります。

## 冷房

**運転条件** 設定温度：20℃以上  
室内湿度：90%以下  
屋外温度：21℃～43℃

### ●風量自動の運転開始時

本体内部に付いた生活臭(化粧品やペット臭など)が風とともに出るのを防ぐため、約1分間風が出ません。  
(においカット機能)

### ●風量自動・パワフルの運転中

ムダを省くため、室温が設定温度に近づくと、風が出たり、止まったりを繰り返すことがあります。

自動(風量・風向)



上下風向ルーバー：スイング  
左右風向ルーバー：スイング

パワフル

部屋が暑いとき



上下風向ルーバー：スイング

部屋が涼しくなると



左右風向ルーバー：スイング

## 暖房

**運転条件** 屋外温度：24℃以下

### ●運転開始時

運転ランプが点滅。冷たい風が出るのを防ぐため、数分間、風が出ないことがあります。  
(風量手動のときは、吹き出しからしばらくの間、冷たい風が出る場合があります。)

### ●運転中

室温が設定温度に近づくと、室温が上がりすぎるのを防ぐため、風の温度を少し下げます。  
このとき、冷たい風が出るのを防ぐため、風量は弱くなります。(風量手動のときは、弱くならないことがあります。)

### ●霜取り運転中

屋外温度が低く、湿度が高いとき、室外ユニットに付いた霜を溶かす間は、運転ランプが点滅し、風が止まります。  
(最長約12分間)  
溶けた霜は室外ユニットの排水口から出ます。

自動(風量・風向)

風の温度が低いとき



ごく弱い風

風が暖まったら

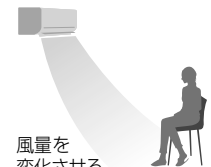

風量を変化させる

左右風向ルーバー：スイング

パワフル

風の温度が低いとき\*



ごく弱い風

風が暖まったら



風量を変化させる

※風量手動からパワフルに設定すると、下向きに強い風が出ることがあります。

## 除湿切換

### 運転条件

屋外温度：1℃以上

- 運転開始時、室温検知のため、約30秒間送風します。
- 室温約16℃以上のとき、やや冷たい風が出ます。
- 室温約16℃未満のとき、やや暖かい風が出ます。

### 除湿

- 室温が設定温度に近づくまでは冷房。近づくとき、ごく弱い風量で湿気を取り除きます。
- 風量自動の運転開始時**  
本体内部に付いた生活臭(化粧品やペット臭など)が風とともに出るのを防ぐため、約30秒間送風後、約1分間、風が出ません。(においかット機能)
- 風量自動・パワフルの運転中**  
ムダを省くため、室温が設定温度に近づくとき、風が出たり、止まったりを繰り返すことがあります。

### 自動(風量・風向)



### パワフル



### 除湿弱

- 室温が設定温度に近づくまでは冷房。近づくとき、除湿より弱い風量で冷やしすぎを抑えて湿気を取り除く運転になります。(除湿量は少なくなります)
- 風量自動の運転開始時**  
本体内部に付いた生活臭(化粧品やペット臭など)が風とともに出るのを防ぐため、約30秒間送風後、約1分間風が出ません。(においかット機能)
- 風量自動の運転中**  
ムダを省くため、室温が設定温度に近づくとき、風が出たり、止まったりを繰り返すことがあります。

### 自動(風量・風向)



## 自動

- 屋外・室内・設定の各温度に応じて、冷房・暖房・除湿のいずれかを自動で選び、約30分ごとに選びなおします。
- 運転開始時**  
運転の種類を選ぶため、運転ランプが約30秒間、点滅します。
- パワフル設定時**  
選んだ運転の種類に応じたパワフル運転を行います。

## 上下風向ルーバーについて

- 上下風向ルーバーの可動範囲は、運転の種類によって異なります。

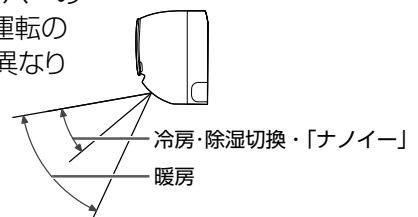

# 仕様について

種類		冷房・暖房兼用セパレート形(インバーター)										
Jシリーズ 室内ユニット/室外ユニット品番		CS- J224C	CU- J224C	CS- J254C	CU- J254C	CS- J284C	CU- J284C	CS- J364C2	CU- J364C2	CS- J404C2	CU- J404C2	
RZE2シリーズ 室内ユニット/室外ユニット品番		CS- 22RZE2	CU- 22RZE2	CS- 25RZE2	CU- 25RZE2	CS- 28RZE2	CU- 28RZE2	-	-	-	-	
CJシリーズ 室内ユニット/室外ユニット品番		CS- 224CJ	CU- 224CJ	CS- 254CJ	CU- 254CJ	CS- 284CJ	CU- 284CJ	CS- 364CJ2	CU- 364CJ2	CS- 404CJ2	CU- 404CJ2	
電源		単相100V 50 / 60 Hz 両用					単相200V 50 / 60 Hz 両用					
電源プラグ形状		㊦	-	㊦	-	㊦	-	㊦	-	㊦	-	
冷房	定格能力(kW)	2.2 (0.5~2.8)		2.5 (0.5~2.9)		2.8 (0.5~3.2)		3.6 (0.6~4.1)		4.0 (0.6~4.3)		
	定格消費電力(W)	590 (135~720)		680 (135~740)		770 (135~830)		1,210 (155~1,550)		1,350 (155~1,600)		
	運転電流(A)	6.55		7.55		8.55		6.50		7.25		
暖房	運転音(dB:音響パワーレベル)	58	57	59	58	59	59	60	61	60	61	
	冷房面積の 目安	鉄筋アパート南向き洋室 15 m <sup>2</sup> /9畳		17 m <sup>2</sup> /10畳		19 m <sup>2</sup> /12畳		25 m <sup>2</sup> /15畳		28 m <sup>2</sup> /17畳		
		木造南向き和室 10 m <sup>2</sup> /6畳		11 m <sup>2</sup> /7畳		13 m <sup>2</sup> /8畳		16 m <sup>2</sup> /10畳		18 m <sup>2</sup> /11畳		
暖房	定格能力(kW)	標準	2.2 (0.4~4.0)		2.8 (0.4~4.4)		3.6 (0.4~4.8)		4.2 (0.5~6.2)		5.0 (0.5~7.2)	
		低温	2.9		3.2		3.5		4.5		5.2	
	定格消費電力(W)	標準	470 (125~1,220)		630 (125~1,360)		870 (125~1,440)		1,140 (145~2,240)		1,430 (145~2,670)	
		低温	1,130		1,200		1,270		1,880		2,360	
	運転電流(A)	5.20		7.00		9.65		5.80		7.30		
	運転音(dB:音響パワーレベル)	59	58	60	58	60	58	60	61	60	62	
	暖房面積の 目安	鉄筋アパート南向き洋室 10 m <sup>2</sup> /6畳		13 m <sup>2</sup> /8畳		16 m <sup>2</sup> /10畳		19 m <sup>2</sup> /12畳		23 m <sup>2</sup> /14畳		
		木造南向き和室 8 m <sup>2</sup> /5畳		10 m <sup>2</sup> /6畳		13 m <sup>2</sup> /8畳		15 m <sup>2</sup> /9畳		18 m <sup>2</sup> /11畳		
通年エネルギー消費効率		5.8		5.8		5.8		5.0		4.9		
JIS C 9612:2005		5.9		5.9		5.9		5.1		5.0		
区分名		A		A		A		C		C		
質量(kg)		7.0	19	7.5	20	7.5	21	7.5	28	7.5	28	
外形寸法 (高さ×幅×奥行) (mm)	室内ユニット	280×780×214										
	室外ユニット	530×655×275					540×780×289					

- この仕様値は、JIS C 9612:2013(日本工業規格)に基づいた数値です。
- 室外ユニットの幅の寸法には配管接続口部分は含まれていません。
- リモコンで「停止」のときの消費電力は電源が単相100Vの場合0.8W、単相200Vの場合0.9Wです。  
(タイマー予約時は約1W)
- 「パナソニック スマートアプリ」によるサービスご利用時、停止のときの消費電力は、約1Wです。
- 室外ユニットを、硫化ガス、機械油の多い所、悪臭や有毒ガスの発生する所、積雪の多い地域でご使用される場合は販売店へご相談ください。

# よくあるお問い合わせ



**Q** タイマーランプ(橙)が点滅する



**A** 異常をお知らせしています。  
(27ページ)



**Q** 風向上下自動なのに上下風向ルーバーがスイングしない



**A** 暖房・除湿のときは、スイングしないようにしています。  
(風が動くと寒く感じるため)

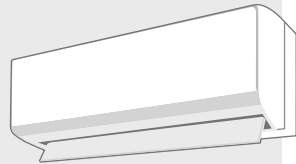

**Q** 加湿機能はありますか？



**A** ありません。  
加湿機などを併用してください。

- 「ナノイー」にも、加湿効果はありません。  
(部屋の空気を利用するため)



**Q** 「ポコポコ」という音がる



**A** ドレンホース内の水が逆流する音です。

特に高層マンションなど、気密性の高い部屋で、換気扇を回しているときや、室外に強風が吹いているときに発生します。

- 部屋の吸気口を開けると解消される場合があります。
- 逆流防止部材(別売品)の取り付けを、お買い上げの販売店へご相談ください。



**Q** 運転ランプ(緑)が点滅する



**A** 次のときに点滅します。  
そのままお待ちください。

- 自動運転開始時。(運転の種類を自動で選んでいます)
- 暖房運転開始時。(20ページ)
- 暖房運転時の霜取り運転中。(20ページ)
- 入タイマー予約時の運転開始前。  
(運転開始時刻を決めるため、室温を検知しています)



**Q** 室外ユニットから水や湯気が出る



**A** 暖房のときは室外ユニットで除湿した水が排水口から出ます。

また、屋外温度が低く湿度が高いとき、室外ユニットに霜が付きまます。その霜が溶けて水や湯気となって出ることがあります。

- 排水工事が必要なときは、お買い上げの販売店にご相談ください。

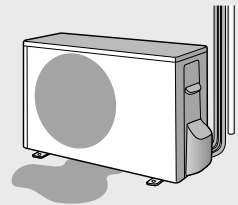

**Q** 入タイマー時刻よりも早く運転を開始する



**A** 予約時刻に室温が設定温度近くになるように、早めに運転が始まります。  
(最長約40分前)

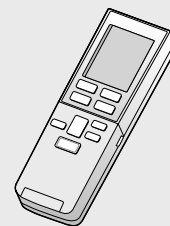

# 故障かな? ①

お問い合わせや修理を依頼される前に、まずご確認ください。

症 状		対処法と原因
本体	運転しない	<ul style="list-style-type: none"> <li>●ブレーカーが「切」になっていませんか?</li> <li>●電源プラグがはずれていませんか?</li> </ul>
	よく冷えない、暖まらない	<ul style="list-style-type: none"> <li>●「風量静」に設定していませんか? 室温や屋外温度によって設定温度にならないことがあります。 →風量を調節するか、パワフル運転をおすすめします。(11ページ)</li> <li>●エアフィルターが汚れていませんか?(15ページ)</li> <li>●屋外の熱を取り入れて暖房するため、屋外温度が0℃以下になると暖房能力は低下します。また、部屋の広さや外気温などの条件によっては、設定温度に到達しないことがあります。 →他の暖房器具との併用をおすすめします。</li> <li>●室内・室外ユニットの吹出口・吸込口をふさいでいませんか?(8ページ) →周辺の障害物を取り除いてください。 →積雪時は、室外ユニットの下や周辺の雪も取り除いてください。 積雪の多い地域では、防雪フードなどの設置がおすすめです。 お買い上げの販売店へご相談ください。</li> <li>●換気扇やガスコンロを使用していませんか?</li> <li>●「セーブ有」を設定していませんか?(16ページ) 「パナソニック スマートアプリ」で「パワーセーブセレクト」を設定していませんか? 電流が低くなる分、冷えや暖まりが悪くなる場合があります。</li> <li>●「パナソニック スマートアプリ」で、遠隔操作(温度・風量・風向設定など)をされていませんか? スマートフォンで設定した内容は、リモコンに表示されません。 →リモコンで温度・風量・風向は変えられます。</li> </ul>
	暖まるまでに時間がかかる	<ul style="list-style-type: none"> <li>●「セーブ有」または「室外音Lo」を設定していませんか?(16ページ) 「パナソニック スマートアプリ」で「パワーセーブセレクト」を設定していませんか? 暖房能力が制限されるため、設定温度に到達するまで時間がかかります。</li> </ul>
	冷房・除湿・除湿弱時、霧が出ている	<ul style="list-style-type: none"> <li>●部屋の空気が、エアコンの冷たい風で冷やされて霧状になるためです。</li> </ul>
	吹出口などに露が付く	<ul style="list-style-type: none"> <li>●冷房・除湿・除湿弱時に、設定温度を20℃未満に設定していませんか? →20℃以上にしてください。</li> <li>●におい除去運転を途中で停止した後、続けて冷房・除湿・除湿弱運転をしたときは、本体内部や吹出口に露が付くことがあります。 →時間を空けて、冷房・除湿・除湿弱運転を行ってください。</li> </ul>
	温度調節や風量調節ボタンなどで運転する	<ul style="list-style-type: none"> <li>●リモコンの表示を確認してください。停電時などリモコンの表示と運転が一致していないときにボタンを押すと、リモコンの表示内容が送信されるためです。 →停止ボタンで停止してください。</li> </ul>
	タイマー予約時刻になっても動作しない	<ul style="list-style-type: none"> <li>●現在時刻は合っていますか? →正しく合わせ、予約し直してください。(9、13ページ)</li> </ul>
	運転中、上下風向ルーバーが勝手に動く	<ul style="list-style-type: none"> <li>●冷房や暖房の風向自動時、室温がリモコン設定温度に近づくと、自動的に上下風向ルーバーの向きが変わることがあります。</li> </ul>
	上下風向ルーバーが閉じない	<ul style="list-style-type: none"> <li>●停止中に上下風向ルーバーを手で動かしていませんか? 手では完全に閉じることができません。 →リモコンの本体リセットボタンを押してください。(7ページ)</li> </ul>
室内ユニット周辺の天井や壁が黒く汚れる	<ul style="list-style-type: none"> <li>●空気中のちりやほこりがエアコンによる空気の循環や静電気などで壁などに付着するためです。壁紙の種類によっては、汚れが付着しやすいものがあります。 →エアコン周辺の、こまめなお掃除をおすすめします。</li> </ul>	





こんな原因があります





こんな対処法があります

症 状		対処法と原因
本 体	勝手に運転が始まる、止まる	<ul style="list-style-type: none"> <li>●「入タイマー」「切タイマー」を予約していませんか？一度予約をすると、毎日繰り返されます。(13ページ)</li> <li>●「パナソニック スマートアプリ」で、遠隔操作をされていませんか？</li> <li>●「遠隔操作 有」を設定していませんか？(16ページ)通信できない状態が続くと、自動で停止することがあります。</li> <li>●HEMS (Home Energy Management System : ホームエネルギーマネジメントシステム)にエアコンをつないでいる場合は、エアコンが勝手に止まる場合があります。 →「遠隔操作 無」でお使いください。(16ページ)</li> </ul>
	冷風・温風がすぐ出ない	<ul style="list-style-type: none"> <li>●停止後すぐに再運転すると、約3分間、送風になります。(エアコン保護のため) →お待ちください。</li> </ul>
風	風がおう	<ul style="list-style-type: none"> <li>●じゅうたんや衣類などにしみこんでいる生活臭が、空気の循環によって出てくる場合があります。</li> <li>●冷房から除湿・暖房に切り換えると、約5分間におうことがあります。</li> </ul> <p>〈ナノイー／におい除去ランプ点灯時〉</p> <ul style="list-style-type: none"> <li>●本体内部に付いたにおいを室内へ吹き出します。 →換気をしてください。</li> </ul>
	風量が勝手に変わる	<ul style="list-style-type: none"> <li>●室内外の状況や設定温度、設定風量によって、風量が変わることがあります。</li> </ul>
	運転開始時、風がすぐ出ない	<p>〈冷房の風量自動設定時〉</p> <ul style="list-style-type: none"> <li>●室内ユニットに付着した生活臭が風とともに出るのを防ぐためです。 →約1分間お待ちください。 すぐに風を出したいときは、風量手動時「におい 無」の確定後、風量自動時の設定も「におい 自動 無」にしてください。(16ページ)</li> </ul>
	運転中に風が止まる	<p>〈暖房時〉</p> <ul style="list-style-type: none"> <li>●冷たい風が出るのを防ぐためです。暖かい風が出るまでに数分かかる場合があります。(風量手動のときは、吹き出しからしばらくの間、冷たい風が出る場合があります。)</li> </ul> <p>〈冷房の風量自動・パワフル設定時〉</p> <ul style="list-style-type: none"> <li>●室温が設定温度に近づくと、風が出たり止まったりを繰り返すことがあります。(ムダを省くため)</li> </ul> <p>〈除湿・除湿弱時〉</p> <ul style="list-style-type: none"> <li>●風量自動で運転開始時、約30秒間送風後、生活臭が風とともに出るのを防ぐため風を止めます。 →約1分間お待ちください。</li> <li>●運転開始時、約30秒間送風後、風を止めることがあります。(室内温度が低いときに、冷たい風が出るのを防ぐため)</li> <li>●室内温度が設定温度に近づくと、約5分間、運転が止まります。その後、風が出たり止まったりを繰り返すことがあります。</li> </ul> <p>〈暖房時〉</p> <ul style="list-style-type: none"> <li>●室外ユニットに付いた霜を溶かしている間、風が出ません。(霜取り運転) →しばらくお待ちください。(最長約12分間)(20ページ)</li> </ul>
	暖房の運転開始時や運転中に風が冷たく感じる	<ul style="list-style-type: none"> <li>●風量を  にしていませんか？強い風で早く運転することを優先させるため、風が十分暖まる前に出ます。 →「パワフル」または「風量自動」をおすすめします。</li> <li>●リモコンで設定した温度に近づくと、室内温度が上がりにくいように風の温度が少し下がります。このとき、風が冷たく感じないよう、風量が弱まりますが、風量手動のときは、弱くならないことがあります。</li> </ul>

故障かな？

# 故障かな? ②

お問い合わせや修理を依頼される前に、まずご確認ください。  こんな原因があります  こんな対処法があります

	症 状	対処法と原因
ランプ	本体ランプが暗い 見にくい	 ●室内ユニット表示部(ランプ)の明るさを暗めに設定していませんか? (28ページ)
	停止後、ナノイー／におい 除去ランプが点灯する	 ●「乾燥 有」に設定していませんか? ナノイー／におい除去ランプは、内部乾燥運転中にも点灯します。 (16、18ページ)
	ナノイー／におい除去 ランプが運転中に消える	 ●「ナノイー」機能の異常が考えられます。 →お買い上げの販売店へご相談ください。
	タイマー予約していないのに タイマーランプが点灯する、 消灯しない。	 ●「パナソニック スマートアプリ」で、遠隔操作をされていませんか? ランプはスマートフォンで設定した運転時間中、点灯します。 →消灯させたいときは、スマートフォンから運転を停止させてください。
リモコン	受信しない	 ●乾電池が消耗していたり、使用推奨期限が近かったりしませんか? →乾電池を交換してください。 ●リモコンを室内ユニットの受信部に向けていますか?(8ページ) ●テレビやビデオのリモコンのボタンがリモコンラックなどで押されていま せんか?(混信して受信できない原因) ●インバーター照明がある部屋では信号を受け付けられない場合があります。 →お買い上げの販売店へご相談ください。
	表示が薄い、出ない	 ●乾電池が消耗していませんか? →乾電池を交換してください。 ●＋が逆になっていませんか? →＋は正しく入れてください。
	タイマー予約ができない	 ●時刻表示「12:00」が点滅していませんか? →現在時刻を合わせてください。(9ページ)
	リモコンで風量調節がで きない	 ●暖房運転中は、室内温度がリモコンの設定温度に近づくと、室内温度が 上がりすぎるのを防ぐため、自動的に風の温度と風量を少し下げます。
	設定温度が勝手に変わる。 現在時刻「12:00」が点滅 し、時刻合わせができない。	 ●乾電池が消耗していませんか? 消耗すると、リモコンの表示が変わったり、操作ができなくなったりします。 →乾電池を交換してください。
音	“ブシュツ”という音	 ●霜取り運転時や運転停止時に、エアコン内部の冷媒ガスの流れが切り替 わる音です。
	“ピシッ”“パキッ”という音	 ●温度変化でエアコンの樹脂部分が伸び縮みする音です。
	水の流れるような“シャー” “ボコボコ”という音	 ●冷媒ガスがエアコン内部に流れている音です。
	“シャー”という音	 ●「ナノイー」が発生している音です。 →就寝時など音が気になるときは、「ナノイー」を取り消してください。 (10ページ)
	“ピッピッ”という音(受信音)	 ●リモコンの設定温度が上限または下限になったことをお知らせしています。
	何も操作していないのに “ピー”“ピッ”“ピッピッ”と いう音(受信音)	 ●「パナソニック スマートアプリ」で、遠隔操作をされていませんか?
	“ピピピピ”という音	 ●試運転時に、異常が発生したことをお知らせしています。(タイマーランプ点滅) →約3分間で音は止まります。お買い上げの販売店へご連絡ください。

# タイマーランプが点滅するときは

## 操 作



● "ピピピピ"という音がすることもあります。

1 **本体リセット** (先の細いもの) で押す

● 本体電源がリセットされます。

2 **冷房** **暖房**  
**除湿切換** **自動**  
のいずれかを押す  
(正常動作の確認のため)

## 対 応

■ タイマーランプが点滅しなければ、そのままご使用ください。

■ タイマーランプが点滅したら…

1 **3けたの英数字を確認**

● 英数字(H□□かF□□)が表示。

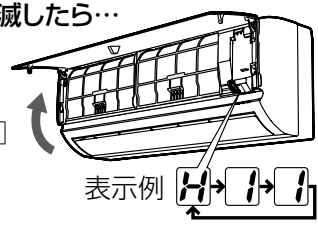

表示例 **H** **1** **1**

2 **運転を停止後、電源プラグを抜き、3けたの英数字を販売店にご連絡ください**

● 英数字がH23、H24、H27、H28の場合のみ、修理をするまで一時的に運転できます。(受信音 "ピピピピ")

# 長期使用製品安全表示制度に基づく本体表示について

経年劣化により、危害の発生が高まるおそれがあることを注意喚起するために、電気用品安全法で義務付けられた以下の表示を本体の銘板近傍に行っています。

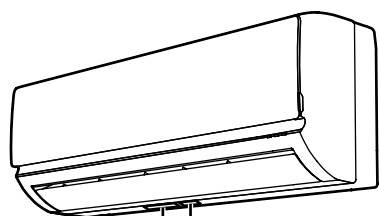

本体銘板  
【製造年】は西暦4桁  
で表示しています。



【設計上の標準使用期間】\*  
10年  
設計上の標準使用期間を超えてお使いいただいた場合は、経年劣化による発火・けが等の事故に至るおそれがあります。

## ※【設計上の標準使用期間】とは？

- 運転時間や温湿度など、以下の標準的な使用条件に基づく経年劣化に対して、製造した年から安全上支障なく使用することができる標準的な期間です。
- 設計上の標準使用期間は、無償保証期間とは異なります。また、一般的な故障を保証するものでもありません。

## ■標準使用条件…JIS C 9921-3 ルームエアコンディショナの設計上の標準使用期間を設定するための標準使用条件による

環境条件	電源電圧／周波数		製品の定格電圧による／50 Hzまたは60 Hz	
	室内	温度	冷房 27℃(乾球温度)	暖房 20℃(乾球温度)
		湿度	冷房 47%(湿球温度19℃)	暖房 59%(湿球温度15℃)
	屋外	温度	冷房 35℃(乾球温度)	暖房 7℃(乾球温度)
		湿度	冷房 40%(湿球温度24℃)	暖房 87%(湿球温度6℃)
設置条件		製品の据付工事説明書による標準設置		
負荷条件	住宅	木造平屋、南向き和室、居間		
	部屋の広さ	製品能力に見合った広さの部屋(畳数)		
想定時間	1年間の使用日数	東京モデル 冷房 6月2日から9月21日までの112日間		暖房 10月28日から4月14日までの169日間
	1日の使用時間	冷房 9時間/日		暖房 7時間/日
	1年間の使用時間	冷房 1,008時間/年		暖房 1,183時間/年

- 設置状況や環境、使用頻度が上記の条件と異なる場合、または、本来の使用目的以外でご使用された場合は、設計上の標準使用期間より短い期間で経年劣化による発火・けが等の事故に至るおそれがあります。

故障かな？

長期使用製品安全表示制度に基づく本体表示について  
タイマーランプが点滅するときは

# こんなときは

## リモコンの紛失や、乾電池が切れたとき

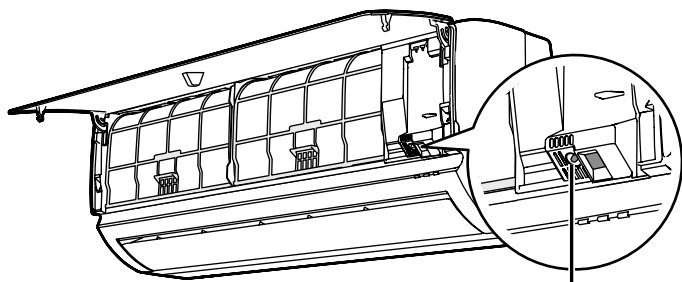

緊急運転ボタン

リモコンは、お近くの販売店でお買い求めください。

品番：CWA75C4436X

希望小売価格(税抜)：3,800円

(2014年2月現在)

本体で緊急運転ができます。

- ① 電源プラグの差し込みを確認する。
- ② 前面パネルを開けて、緊急運転ボタンを押す。

■ 止めるとき → もう一度押す。

### お知らせ

- 設定温度 25℃の自動運転となり、温度や風量・風向は調節できません。「ナノイー」を設定していたときは同時に設定されます。
- 風量は自動、風向はリモコンで設定していた風向になります。(電源プラグを抜き差しすると、風向も自動になります。)
- 緊急運転ボタンを5秒間押すと、強制冷房運転になります。(据付工事業者用ですので、ふだんは使用しないでください)

## 室内ユニット表示部(ランプ)の明るさを変えたいとき

おやすみ時など、明るさが気になるときに暗めに設定できます。

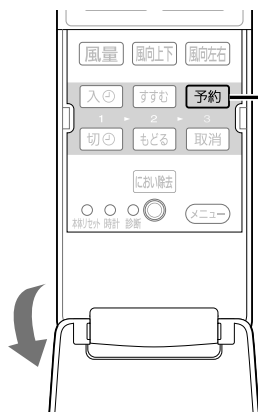

**予約** を約5秒間、押し続ける  
(受信音“ピッ”)

■ 元に戻すとき

もう一度 **予約** を約5秒間、押し続ける。

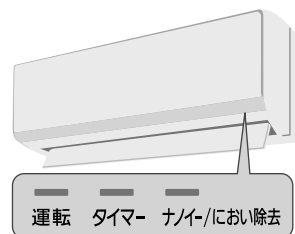

運転 タイマー ナノイー/におい除去

## 停電になったとき

- 運転は停止します。通電後、改めて運転してください。
- タイマー予約は、取り消されます。通電後、予約し直してください。(13ページ)

## 1つの部屋で2台のエアコンを使いたいとき

リモコンの設定を変更して、混信を防ぐことができます。お買い上げの販売店へご相談ください。

## 室外ユニットに背面金網を取り付けたいとき

お買い上げの販売店へ取り付けをご依頼ください。(別売品)

# 「パナソニック スマートアプリ」ご利用時のお願い

## 「パナソニック スマートアプリ」によるサービスをご利用のお客様へ

スマートフォンで宅外からでもエアコンを運転したり、運転状況を確認したりすることができます。(2ページ)

宅外から操作するときは、エアコンやその周辺、在室する人などの状態を確認することができないため、

事前に安全を十分ご確認のうえ、お使いください。

場合によっては、人などが死亡、重傷を負ったり、財産の損害が発生したりするおそれがあります。



必ず守る

### ■在宅中に、電源プラグが確実に差し込まれていること、またプラグにほこりがたまっていないことを定期的に確認してください

(接触不良や絶縁不良によるプラグからの発熱や発火、火災の原因)

### ■事前に、他の人が設定したタイマー予約など、設定状況を十分把握しておいてください

(思わぬ運転や停止により、体調をくずす原因。動植物に悪影響を及ぼす原因)

### ■エアコンは異常がないこと、部屋は風の変化があっても悪影響がでないこと(飛びやすい物がない等)を事前に確認しておいてください

(風により物が落下し、火災やけが、家財汚損の原因)

### ■エアコンの周辺に人がいることが分かっているときは、事前に宅外から運転や停止することを知らせておいてください

(台などに乗っていた場合、突然の運転(停止)に驚いて落下・転倒の原因。)

また、急激な外気温・室温の変化等により、体調をくずす原因)

・温度調節や停止は、宅内のリモコンでも操作することができます。

・お子様(乳幼児)や身体の不自由な方・高齢者などご自身で温度調節等ができない方が在室している場合は、ご利用にならないでください。

### ■宅外からのご利用時は、スマートフォンなどで、こまめに設定内容や運転状況を確認してください

(急激な外気温・室温の変化等により、体調をくずす原因。動植物に悪影響を及ぼす原因)

・エラーコードが表示されたときは、運転を停止し、お買い上げの販売店にご相談ください。

運転状況画面で停止していることを

再確認しておいてください。



・画面表示はアプリの更新により変わることがあります。

## お知らせ

スマートフォンからの遠隔操作時は、ご自身で決めた時間だけ運転できるようにしています。

そのため、付属のリモコンで運転していたときに遠隔操作すると、決めた時間での運転になります。

(ただし、通信状態が悪かった場合には、遠隔操作が反映されず、そのまま運転を継続します)

## お願い

●通信状況によっては、スマートフォンで操作した内容がエアコンに反映されないことがあります。

アプリ内の「運転状況」画面で必ずご確認ください。

●誤操作防止のため、スマートフォンは画面ロック機能の使用をおすすめします。

●付属のリモコン、または当社指定の通信・操作機器以外は使用しないでください。

●在室している人が宅外からの操作を受け付けたくない場合は、無線アダプターの登録・削除ボタンを2秒間押し続けると、無線接続を切断できます。(状態表示ランプ消灯)

詳しくは、無線アダプターの取扱説明書をお読みください。

●パナソニック スマートアプリの「サービス利用規約」は最新版を必ずご確認ください。

# 保証とアフターサービス

よくお読みください

使いかた・お手入れ・修理などは

■まず、お買い上げ先へご相談ください。

お買い上げの際に記入されると便利です▶

販売店名	
電話	( ) -
お買い上げ日	年 月 日

■転居や贈答品などでお困りの場合は、次の窓口にご相談ください。

ご使用の回線（IP 電話やひかり電話など）によっては、回線の混雑時に数分で切れる場合があります。

●使いかた・お手入れなどのご相談は……

●修理に関するご相談は……

パナソニック エアコンご相談窓口 365日 受付9時～20時

パナは ロクキュウニ

電話 フリーダイヤル  **0120-878-692**

※携帯電話・PHSからもご利用になれます。

パナソニック 修理ご相談窓口

パナは イイヨ

電話 フリーダイヤル  **0120-878-554**

※携帯電話・PHSからもご利用になれます。

●上記電話番号がご利用いただけない場合は、各地域の「修理ご相談窓口」におかけください。

【ご相談窓口におけるお客様の個人情報のお取り扱いについて】

パナソニック株式会社およびグループ関係会社は、お客様の個人情報をご相談対応や修理対応などに利用させていただき、ご相談内容は録音させていただきます。また、折り返し電話をさせていただくために発信番号を通知いたしております。なお、個人情報を適切に管理し、修理業務等を委託する場合や正当な理由がある場合を除き、第三者に開示・提供いたしません。個人情報に関するお問い合わせは、ご相談いただきました窓口にご連絡ください。

修理を依頼されるときは

「よくあるお問い合わせ」(23ページ)「故障かな?」(24～26ページ)「タイマーランプが点滅するときは」(27ページ)でご確認のあと、直らないときは、運転停止後、電源プラグを抜いて、お買い上げ日と右の内容をご連絡ください。

●製品名	ルームエアコン
●品番	CS-○○○○ (仕様参照)
●異常の内容	できるだけ具体的に

●保証期間中は、保証書の規定に従って出張修理いたします。

保証期間：お買い上げ日から本体 1 年間（ただし、冷媒回路については 5 年間です）

●保証期間終了後は、診断をして修理できる場合はご要望により修理させていただきます。

※修理料金は次の内容で構成されています。

※補修用性能部品の保有期間 **10年**

**技術料** 診断・修理・調整・点検などの費用

当社は、このルームエアコンの補修用性能部品（製品の機能を維持するための部品）を、製造打ち切り後 10 年保有しています。

**部品代** 部品および補助材料代

**出張料** 技術者を派遣する費用

■「よく冷えない」症状で依頼される場合は

より早くご相談にお応えするため、事前に冷房チェック運転を行ってください。

冷房・除湿切換の運転または停止中に



**本体リセット**

先の細いもので、約 5 秒間押し続ける（本体から「ピッ」と音が鳴るまで）



冷房チェック運転が始まります。

約 10 分～13 分間

■お知らせ音がするとき

冷房・除湿切換が正常に運転できない要因があります。

▶お知らせ音が、次のどちらかご連絡ください。

ピッピッピッピッピッ	冷媒の不足など
ピーピーピー	エアフィルターの目詰まりなど

●お知らせ音・運転ランプの点滅は、約 3 分間で止まります。

■お知らせ音がしないとき

故障かな? (24 ページ) を再度ご確認ください。のうえ、冷えない場合はご相談ください。

●冷房チェック運転やお知らせ音、運転ランプの点滅を途中で止めたいとき「停止」ボタンを押す。

## ■各地域の修理ご相談窓口 ※電話番号をよくお確かめの上、おかけください。

・地区・時間帯によって、集中修理ご相談窓口へ転送させていただく場合がございます。

北海道地区	札幌	☎ (011)894-1255	札幌市厚別区厚別南2丁目17-7
	旭川	☎ (0166)22-3015	旭川市2条通16丁目1166
	帯広	☎ (0155)33-8478	帯広市西20条北2丁目23-3
東北地区	函館	☎ (0138)48-6630	函館市西桔梗町589-241
	青森	☎ (0172)62-0880	青森市浪岡大字浪岡字稲村262-1
	秋田	☎ (018)868-7008	秋田市外旭川字小谷地3-1
	岩手	☎ (019)645-6130	盛岡市厨川5丁目1-43
	宮城	☎ (022)387-1117	仙台市宮城野区扇町7-4-18
	山形	☎ (023)641-8100	山形市平清水1丁目1-75
首都圏地区	福島	☎ (024)991-9308	郡山市備前館2丁目5
	栃木	☎ (028)689-2555	宇都宮市上戸祭3丁目3-19
	群馬	☎ (027)254-2075	前橋市箱田町325-1
	茨城	☎ (029)864-8756	つくば市筑穂3丁目15-3
	埼玉	☎ (048)728-8960	熊谷市宮町1丁目29番
	千葉	☎ (043)208-6034	千葉市中央区末広5丁目9-5
	東京	☎ (03)5477-9700	東京都杉並区本天沼3丁目43-16
	山梨	☎ (055)222-5822	中央市山之神流通団地1-5-1
	神奈川	☎ (045)847-9720	横浜市戸塚区品濃町561-4
	新潟	☎ (025)286-0180	新潟市東区東明1丁目8-14
中部地区	石川	☎ (076)280-6608	金沢市玉鉾2丁目266番地
	富山	☎ (076)424-2549	富山市根塚町1丁目1-4
	福井	☎ (0776)21-0622	福井市問屋町2丁目14
	長野	☎ (0263)86-9209	松本市寿北7丁目3-11
	静岡	☎ (054)287-9000	静岡市駿河区高松2丁目24-24
	愛知	☎ (052)819-0225	名古屋市瑞穂区塩入町8-10
	岐阜	☎ (058)278-6720	岐阜市中鷲4丁目42
	三重	☎ (059)254-5520	津市久居野村町字山神421
近畿地区	滋賀	☎ (077)582-5021	栗東市小柿9丁目4-10
	京都	☎ (075)646-2123	京都市南区上鳥羽中河原3番地
	大阪	☎ (06)7730-8888	門真市松生町1-15
	奈良	☎ (0743)59-2770	大和郡山市筒井町800番地
	和歌山	☎ (073)475-2984	和歌山市栗栖373-4
中国地区	兵庫	☎ (078)796-3140	神戸市須磨区弥栄台3丁目13-4
	鳥取	☎ (0857)26-9695	鳥取市安長295-1
	米子	☎ (0859)34-2129	米子市米原4丁目2-33
	松江	☎ (0852)23-1128	松江市平成町182番地14
	出雲	☎ (0853)21-3133	出雲市渡橋町416
	浜田	☎ (0855)22-6629	浜田市下府町327-93
	岡山	☎ (086)242-6236	岡山市北区野田3丁目20-14
四国地区	広島	☎ (082)295-5011	広島市西区南観音1丁目13-5
	山口	☎ (083)973-2720	山口市小郡下郷220-1
	香川	☎ (087)874-3110	高松市国分寺町国分359番地3
	徳島	☎ (088)624-0253	徳島市沖浜2丁目36
	高知	☎ (088)834-3142	高知市仲田町2-16
九州地区	愛媛	☎ (089)905-7544	愛媛県伊予郡砥部町八倉75-1
	福岡	☎ (092)593-8002	春日市春日公園3丁目48
	佐賀	☎ (0952)26-9151	佐賀市鍋島町大字八戸字上深町3044
	長崎	☎ (095)830-1658	長崎市東町1919-1
	大分	☎ (097)556-3815	大分市萩原4丁目8-35
	宮崎	☎ (0985)63-1213	宮崎市本郷北方字草葉2099-2
沖縄地区	熊本	☎ (096)367-6067	熊本市東区健軍本町12-3
	鹿児島	☎ (099)246-7050	鹿児島市上谷口町3128-3
	沖縄	☎ (098)877-1207	浦添市城間4丁目23-11

所在地、電話番号は変更になることがありますので、あらかじめご了承ください。

最新の「各地域の修理ご相談窓口」はホームページをご活用ください。 <http://panasonic.co.jp/cs/service/area.html>

0513

# ご相談窓口

使いかた・お手入れ・修理などはまず、お買い上げ先へご相談ください。  
転居や贈答品などでお困りの場合は、次の窓口にご相談ください。

●使いかた・お手入れなどのご相談は.....

パナソニック 総合お客様サポートサイト  
<http://www.panasonic.com/jp/support/>

パナソニック エアコンご相談窓口 365日 受付9時~20時  
パナは ロクキュウニ  
電話 フリーダイヤル  **0120-878-692**  
※携帯電話・PHSからもご利用になれます。  
■上記番号がご利用いただけない場合 **06-6907-1187**  
■FAX フリーダイヤル  **0120-878-236**  
**Help desk for foreign residents in Japan**  
**Tokyo (03) 3256-5444 Osaka (06) 6645-8787**  
Open: 9:00 - 17:30 (closed on Saturdays/Sundays/national holidays)  
※上記の内容は、予告なく変更する場合があります。ご了承ください。

●修理に関するご相談は.....

パナソニック 修理サービスサイト  
<http://club.panasonic.jp/repair/>  
インターネットでの依頼も可能です。

パナソニック 修理ご相談窓口  
パナは イイヨ  
電話 フリーダイヤル  **0120-878-554**  
※携帯電話・PHSからもご利用になれます。  
●上記電話番号がご利用いただけない場合は、各地域の「修理ご相談窓口」におかけください。

ご使用の回線(IP 電話やひかり電話など)によっては、回線の混雑時に数分で切れる場合があります。  
本書の「保証とアフターサービス」もご覧ください。

パナソニックの会員サイト「**CLUB Panasonic**」で「**ご愛用者登録**」をしてください

<b>特典 1</b> お宅の家電情報をまとめて登録/管理ができる	<b>PC</b> <a href="http://club.panasonic.jp/">http://club.panasonic.jp/</a>
<b>特典 2</b> 使い方など商品情報をスムーズに入手できる	
<b>特典 3</b> エンジョイポイントをためてプレゼントに応募できる	

**携帯**  ※このサービスは WEB 限定のサービスです。

**愛情点検** 長年ご使用のルームエアコンの点検を!

	<p>こんな症状はありませんか</p> <ul style="list-style-type: none"> <li>●ブレーカーがたびたび切れる。</li> <li>●運転中にこげ臭いにおいがする。</li> <li>●室内ユニットから水が漏れる。</li> <li>●電源コードやプラグが異常に熱くなり、変色している。</li> <li>●室内や室外ユニットの取り付け部分が腐食したり、取り付けがゆるんでいる。</li> <li>●異常な音や振動がする。</li> <li>●その他の異常や故障がある。</li> </ul>	<p><b>ご使用中止</b></p> <p>事故防止のため電源プラグを抜いて、必ず販売店へ点検をご依頼ください。</p>
---	--	---

**フロン見える化** 家庭用エアコンには最大でCO<sub>2</sub>(温暖化ガス)1,200 kgに相当するフロン類(R32)が封入されています。地球温暖化防止のため、移設・修理・廃棄等に当たってはフロン類の回収が必要です。

●これは、エアコンに温暖化ガス(フロン類)が封入されていることを認識いただくための表示です。  
●取りはずし時には、フロン類の回収が必要です。また、廃棄時は、家電リサイクル法に基づく適正な引渡しをしていただくと、確実にフロン類の適正処理がされます。

**廃棄時にご注意** 家電リサイクル法では、お客様がご使用済みのルームエアコンを廃棄される場合は、収集・運搬料金、再商品化等料金をお支払いいただき、対象商品を販売店等に適正に引き渡すことが求められています。

## パナソニック株式会社 エアコン事業部

〒525-8520 滋賀県草津市野路東2丁目3番1-1号