

取扱説明書

電気カーペット **家庭用**
ヒーター・カバー セットタイプ

品番

1畳相当 DC-1NHシリーズ

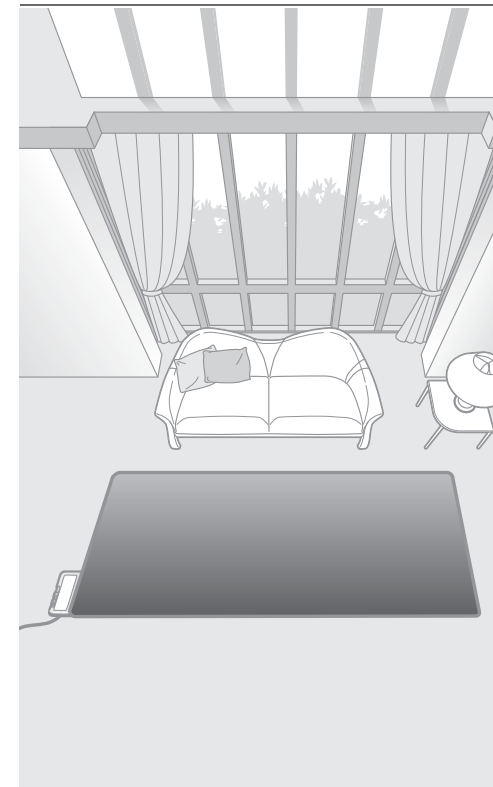
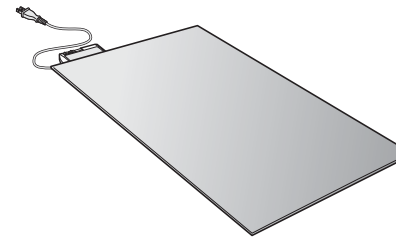

もくじ	ページ
ご使用前に	
安全上のご注意	2
使用上のお願い	7
知っておいていただきたいこと	8
各部の名前	10
使いかた	
使いかた	12
上手な使いかた	14
お知らせ/別売品	16
お願い	17
お手入れ	
日常のお手入れのしかた	18
カバーの洗濯のしかた	20
ダニ対策のしかた	22
収納のしかた	24
Q&A (よくあるご質問)	25
故障かな?	28
保証	
保証とアフターサービス	29
仕様	31

ご使用前に
使いかた
お手入れ
保証

●使いかた・お手入れなどのご相談は……

パナソニック 総合お客様サポートサイト

<http://panasonic.co.jp/cs/>

パナソニック お客様ご相談センター

電話 365日 受付9時～20時

フリーダイヤル パナは 365日

0120-878-365

※携帯電話・PHSからもご利用になります。

音声ガイダンスを短くするには、案内が聞こえたら電話機ボタンの「87」と「990#」を押してください。
(番号を押しても案内が続く場合は、「*」ボタンを押してから操作してください。)

■上記番号がご利用いただけない場合 **06-6907-1187**

■FAX フリーダイヤル **0120-878-236**

Help desk for foreign residents in Japan

Tokyo (03)3256-5444 Osaka (06)6645-8787

Open:9:00-17:30

(closed on Saturdays/Sundays/national holidays)

※上記の内容は、予告なく変更する場合があります。

ご了承ください。

ご使用の回線(IP電話やひかり電話など)によっては、回線の混雑時に数分で切れる場合があります。
本書の「保証とアフターサービス」もご覧ください。

会員サイト「**CLUB Panasonic**」で「**ご愛用者登録**」をしてください

PC <http://club.panasonic.jp/>



※このサービスはWEB限定のサービスです。

愛情点検 長年ご使用の電気カーペットの点検を!

	<p>こんな症状はありませんか</p> <ul style="list-style-type: none"> ●異常な音やこげ臭いにおいがする。 ●電源コードを動かすと通電したり、しなかったりする。 ●電源プラグや電源コードが異常に熱い。 ●本体や操作部が異常に熱い。 ●その他の異常や故障がある。 	<p>ご使用中止</p> <p>事故防止のため、電源つまみを「切」にし、コンセントから電源プラグを抜いて、必ず販売店に点検をご依頼ください。</p>
	▶	

パナソニック株式会社 ランドリー・クリーナー事業部

〒525-8555 滋賀県草津市野路東2丁目3番1-2号

© Panasonic Corporation 2012-2013

●修理に関するご相談は……

パナソニック 修理サービスサイト

<http://club.panasonic.jp/repair/>

インターネットでのご依頼も可能です。

パナソニック 修理ご相談窓口

電話

フリーダイヤル パナは イイヨ

0120-878-554

※携帯電話・PHSからもご利用になります。

●上記電話番号がご利用いただけない場合は、各地域の「修理ご相談窓口」におかけください。

●有料で宅配便による引取・配送サービスも承っております。

保証書別添付

このたびは、パナソニック製品をお買い上げいただき、まことにありがとうございます。
 ●取扱説明書をよくお読みのうえ、正しく安全にお使いください。
 ●ご使用前に「安全上のご注意」(2～6ページ)を必ずお読みください。
 ●保証書は、「お買い上げ日・販売店名」などの記入を確かめ、取扱説明書とともに大切に保管してください。

パナソニックの会員サイト「**CLUB Panasonic**」で「**ご愛用者登録**」をしてください 裏表紙をご覧ください





DC940A-T99P2
CS0412-2033

安全上のご注意



必ずお守りください

人への危害、財産の損害を防止するため、必ずお守りいただくことを説明しています。

■ 誤った使い方をしたときに生じる危害や損害の程度を区分して、説明しています。

 危険	「死亡や重傷を負うおそれ大きい内容」です。
 警告	「死亡や重傷を負うおそれがある内容」です。
 注意	「軽傷を負うことや、財産の損害が発生するおそれがある内容」です。

■ お守りいただく内容を次の図記号で説明しています。
(次は図記号の例です)

	してはいけない内容です。
	実行しなければならない内容です。

危険

次のような方がお使いのときは、**温度調節を「低」にするなど**
周りの方が特に注意する

- 乳幼児、お年寄り、ご病人、自分で温度調節できない方、皮膚感覚の弱い方
- 眠気を誘う薬（睡眠薬、かぜ薬など）を服用された方
- 深酒・疲労の激しい方

低温やけど*や熱中症（脱水症状など）をおこすおそれあり。

ときどき体を動かす
など、**注意して使用する**

● 低温やけど*や熱中症（脱水症状など）をおこすおそれあり。

※比較的低い温度（40～60℃）でも、長時間皮膚の同じ個所に触れていると、熱い・痛いなどの自覚症状がなくても、低温やけどをおこすおそれがあります。

危険

就寝用暖房器具として
使用しない

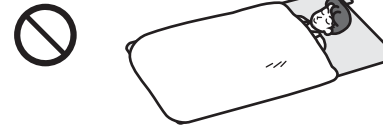

低温やけど*や熱中症（脱水症状など）をおこすおそれあり。

カバーを外して使用しない

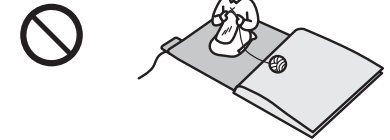

低温やけど*や熱中症（脱水症状など）をおこすおそれあり。

警告

改造はしない また修理技術者以外の方は、**分解したり修理をしない**



分解禁止

発火・感電・やけどの原因。

● 修理は販売店にご相談ください。

ぬれた手で、電源プラグの抜き差しはしない



ぬれ手禁止



感電の原因。

電源プラグのほこりなどは**定期的にとる**



プラグにほこりなどがたまると、湿気などで絶縁不良となり、火災の原因。

● 電源プラグを抜き、乾いた布でふく。

電源プラグは根元まで**確実に差し込む**



差し込みが不完全ですと、感電や発熱による火災の原因。

● 傷んだプラグ・ゆるんだコンセントは使用しない。

ご使用前に

安全上のご注意

必ずお守りください

警告

コンセントや配線器具の定格を超える使い方や、交流 100 V 以外での使用はしない

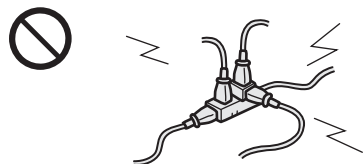

たこ足配線などで定格を超えると、発熱による火災の原因。

電源コード、電源プラグを破損するようなことはしない

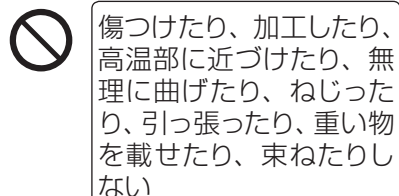

傷んだまま使用すると、感電やショートして火災の原因。

• コードやプラグの修理は、販売店にご相談ください。

発熱体を傷めない



- 本体にピンや針を突き刺さない
- 刃物で傷つけない
- 硬くて重いものを載せない

内部のヒーターを傷め、火災・感電の原因。

ヒーター本体を、しわのある状態で使わない

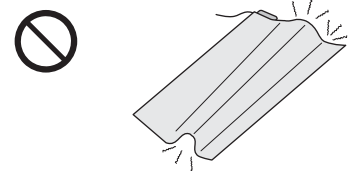

内部のヒーターを傷め、火災・感電の原因。

異常・故障時には直ちに使用を中止し、電源プラグを抜く

(発煙・発火、感電のおそれあり)



- 異常・故障例
- 異常な音やこげ臭いにおいがする
 - 電源コードを動かすと通電したり、しななかったりする
 - 電源プラグや電源コードが異常に熱い
 - 本体や操作部が異常に熱い

すぐに販売店へ点検・修理を依頼してください。

注意

アイロン台として使用したり、他の加熱物を置かない

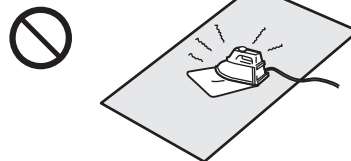

熱で本体を傷め、発火の原因。

スプレー缶などを本体の上や近くに置かない

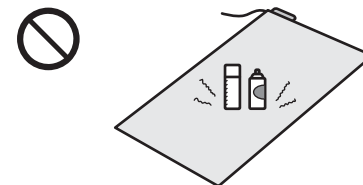

熱でスプレー缶の圧力が上がり、爆発の原因。

ナフタリンなどの防虫剤を使用しない

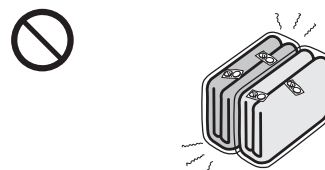

操作部を傷め、発煙・発火の原因。

座布団など保温性のよいものを、長時間同じ場所に載せない

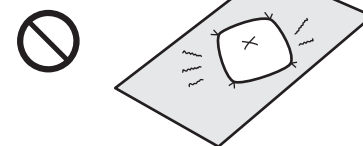

熱で、置いたものや床材の変色の原因。

使用しないときは、電源プラグをコンセントから抜く

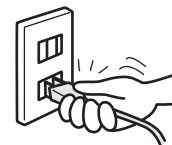

抜かないと、絶縁劣化による感電や火災の原因。

電源プラグを抜くときは、コードを持たずに必ず電源プラグを持って抜く

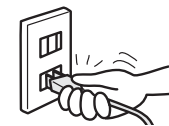

コードを引っ張ると、コードが破損し、感電やショートして火災の原因。

ご使用前に

⚠️ 注意

操作部やその近くに水やお茶などをこぼさない



発煙・発火の原因。

水ぬれ禁止

- 操作部は防水でないため、万一こぼれたときは、ただちに電源プラグをコンセントから抜いて、販売店などに点検を依頼してください。

犬や猫などのペットのいる部屋では使用しない

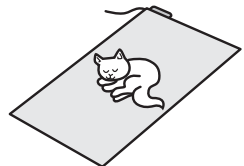

ペットが本体やコードを傷めたり、尿が操作部にかかるとう発煙・発火の原因。

水がかかりやすい場所では使わない



水ぬれ禁止

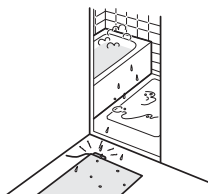

操作部に水がかかると、発煙・発火の原因。

熱に弱い床材には、断熱をする

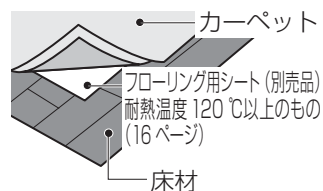

断熱をしないと、床材の変色・変形・割れ・すき間の原因。

たんす・ピアノなどは載せない

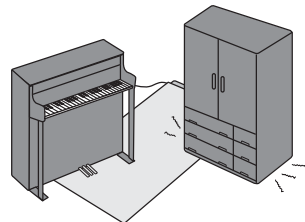

熱で、たんすやピアノなどの変形や割れの原因。

折り曲げて使わない

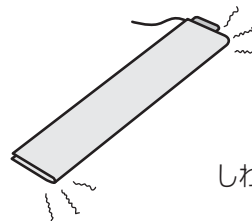

しわや故障の原因。

強い電界を出す無線機の近くで使用しない

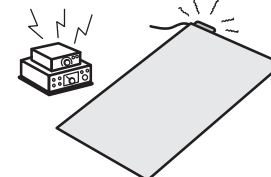

故障の原因。

キャスター付きのいすは使わない



故障の原因。

凹凸や段差のある場所では使わない

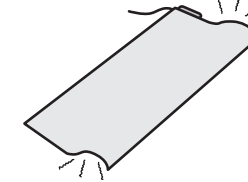

故障の原因。

操作部の近くで超短波式の電気治療器を使用しない



故障の原因。

ソファなどは、あて板をする

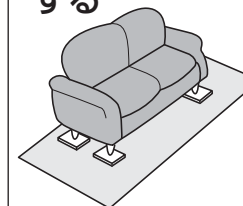

あて板
（5 cm角、厚さ1 cm以上）
重さは200 kg までです。
（9ページ）

あて板をしないと、故障の原因。

暖房器具の熱を操作部および本体にあてない

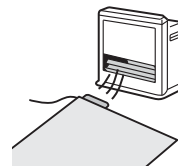

操作部および本体が変形し、故障の原因。

乾燥機は使用しない

カバーを傷める原因。

知っておいていただきたいこと

■ ご使用前に必ずお読みください。

カバーやヒーター(本体)に折りじわができています

- 購入後すぐやシーズン始めなどは、折りたたんで梱包されているため折りじわが目立つことがあります。平らな床に広げて折りじわをよくのばしてください。ご使用にともない少なくなっていくます。

操作部から音がします

- ご使用中、操作部内のリレー切り換え音が「カチッ」と鳴ります。これは温度調節機構の音で故障ではありません。(16ページ)

温度が低い場合があります

- 購入後すぐやシーズン始めなどは、本体が湿気を吸っている場合があるため、温度が上がりにくくなることがあります。
3~4日(8時間/日)は目盛りを「5」に合わせ、電源つまみを「入」にしてお使いください。徐々に温度が上がっていきます。

熱に弱い床材があります

- 白木や塩化ビニール(プラスチックシート貼りの材料)などの熱に弱い床材でご使用の場合は、別売のフローリング用シート(16ページ)をお使いください。
- 市販の耐熱性の低いシート(断熱、省エネ、スベリ止めシート等)を使用しますと、本体の熱によりシートが溶けて本体や床材等を傷める原因となりますので使用しないでください。

カーペットにテーブルやソファを置く場合

脚の太さにより置けるテーブルの重さが変わります。
下表を参考にして置いてください。(4本脚の場合)

脚の太さと置けるテーブルの重さの例	丸脚の場合					
	(50 kgの場合)			(100 kgの場合)		
	直径3 cm以上			直径4 cm以上		
脚の太さ (cm)	2.0 以上	2.5 以上	3.0 以上	3.5 以上	4.0 以上	6.0 以上
テーブルの重さ	25 kg	40 kg	50 kg	75 kg	100 kg	200 kg
脚の太さと置けるテーブルの重さの例	角脚の場合					
	(50 kgの場合)			(100 kgの場合)		
	2.5 cm以上			3.5 cm以上		
脚の太さ (cm)	1.5 以上	2.0 以上	2.5 以上	3.0 以上	3.5 以上	5.0 以上
テーブルの重さ	18 kg	32 kg	50 kg	72 kg	100 kg	200 kg

- テーブルの重さに対して脚が細い場合はあて板をしてください。
- ソファーなどの人が座るものは脚の太さに関係なくあて板をしてください。〔あて板は5 cm角、厚さ1 cm以上を使用してください〕

ご使用前に

各部の名前

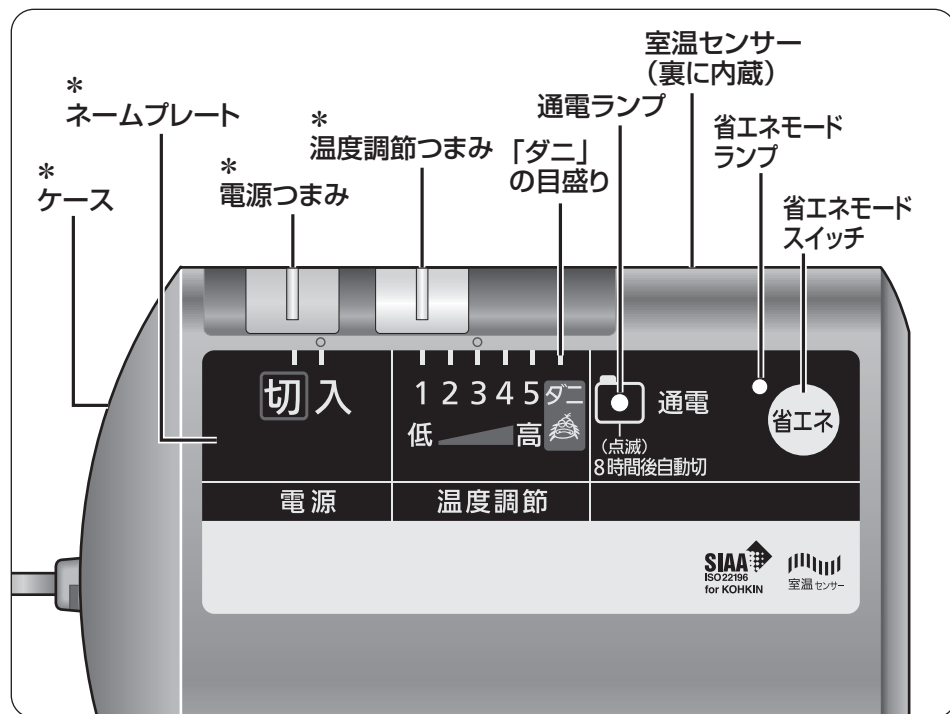

*抗菌加工しています。

ご注意 操作部は防水ではありません。

SIAA ISO22196 for KOHKIN
無機抗菌剤
 練り込み/コントローラー部(ケース、電源つまみ、温度調節つまみ)
 塗装/コントローラー部ネームプレート
 JP0122072A0011R

SIAAマークは、ISO 22196法により評価された結果に基づき、抗菌製品技術協議会ガイドラインで品質管理・情報公開された製品に表示されています。

抗菌加工について

- 表面の細菌の繁殖を抑制します。
- 表面に油膜等がつくと抗菌効果が得られないことがあります。

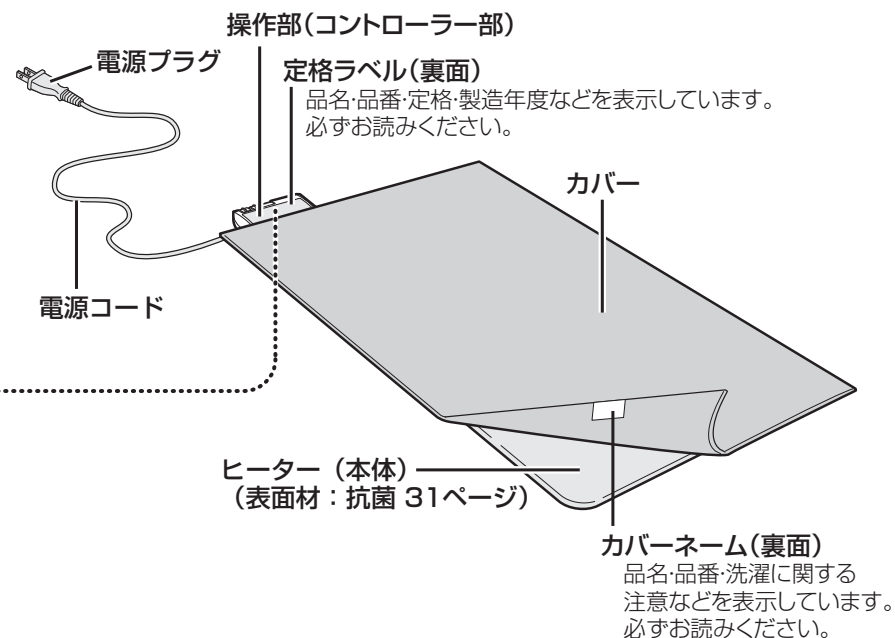

ご使用前に

抗菌加工

	コントローラー部			
	ケース	電源つまみ	温度調節つまみ	ネームプレート
試験機関	(一財)カケンテストセンター			
試験方法	JIS Z 2801(ISO 22196法)			
加工方法	①	①	①	②
試験結果	抗菌活性値 2.0以上			

抗菌活性値=log(B/C)

B:無加工試験片の24時間後の生菌数の平均値(個)

C:抗菌加工試験片の24時間後の生菌数の平均値(個)

- ① 無機抗菌成分(銀系)を樹脂材料に練り込み
- ② 無機抗菌成分(銀系)をフィルム表面に塗装

使いかた

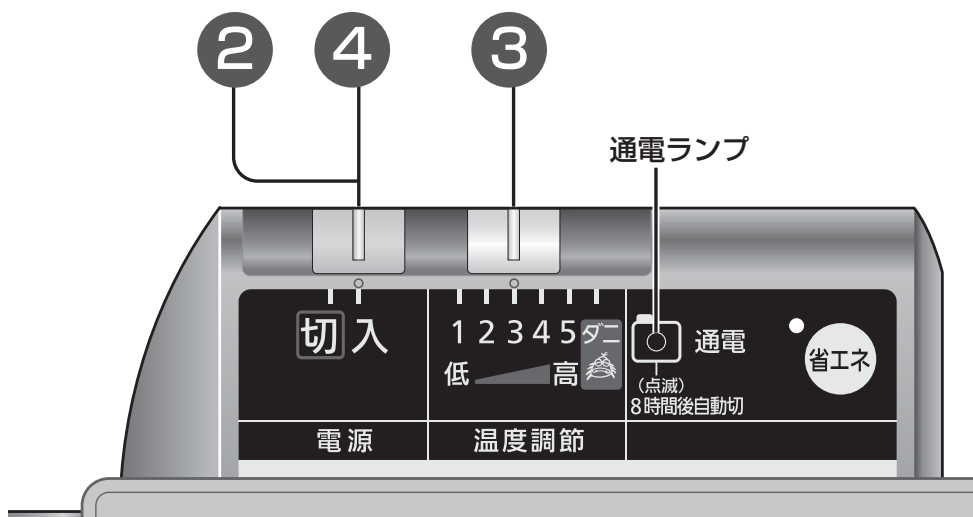

1 ヒーターの上にカバーをかけ、
電源プラグを差し込む



2 電源つまみを「入」にする
● 通電ランプが点灯します。

3 温度調節つまみで温度を調節する

購入後すぐやシーズン始めなどは、本体が湿気を吸っている場合があるため、温度が上がりにくくなることがあります。
3～4日（8時間/日）は、目盛りを「5」に合わせ、電源つまみを「入」にしてお使いください。徐々に温度が上がっていきます。

4 使い終わったら、
電源つまみを「切」にし、
電源プラグを抜く

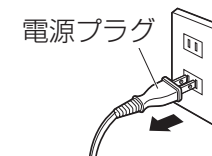

8時間後自動切とは

電源切り忘れ防止機能です。

- 通電から8時間たつと、自動的に通電が止まり通電ランプが点滅します。
- 引き続き使用の場合は、電源つまみを一度「切」にし、再度「入」にする。
- そのまま使用しない場合は、電源つまみを「切」にして、電源プラグを抜く。

※電源つまみの「切」「入」操作をゆっくり行ってください。すばやく行くと、電源が「入」にならないことがあります。



使いかた

お知らせ ● 購入後しばらくは、においがすることがありますが、ご使用にともない少なくなっていくます。

お願い ● 必ず、ヒーターの上にカバーをかけて使用してください。
● 「ダニ」の目盛りはダニ対策のみに使い、通常の暖房時には使用しないでください。（22ページ）

上手な使いかた

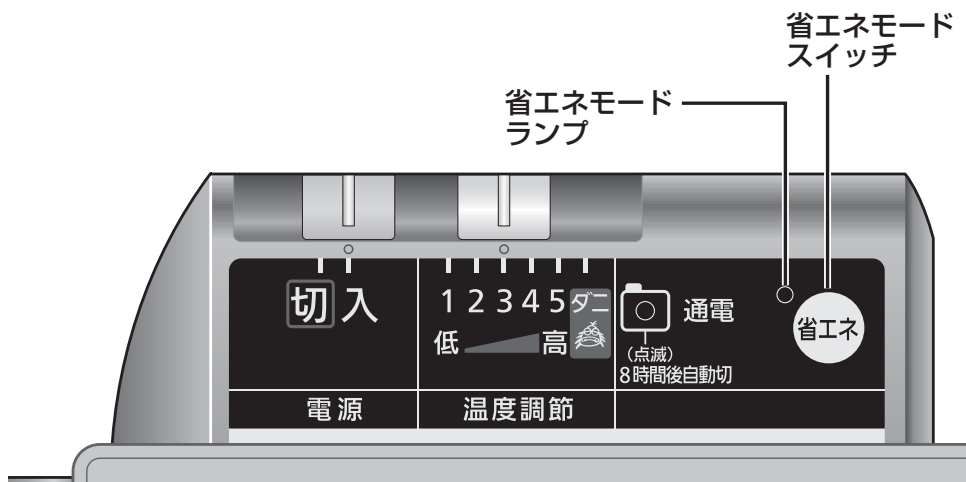

※1 ■省エネモード

設定温度、室温に応じて表面温度が「約2℃～約6℃」低くなります。節電暖房したいときにご使用ください。特にエアコンや温風機などと併用したときや、春先、秋口などの比較的室温の高いときにご使用いただくと、効果的です。

※1 試験条件：外気温5℃、室内温度23℃、温度調節つまみ目盛「中」(3)

		DC-1NH シリーズ
消費電力量	通常モード	99 Wh
	省エネモード	74 Wh

- 省エネ** を押す ● 省エネモードランプが点灯。
● 解除する場合は、再度押してください。



👉 暖かさのワンポイントアドバイス

■ ひざかけの使用

- 熱が逃げにくくなり、より暖かくなります。ただし、電気ひざかけは使用しないでください。

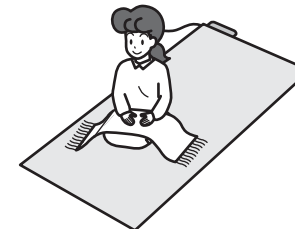

■ エアコンの併用

- エアコンと電気カーペットを併用することで、エアコンの設定温度を下げても快適に過ごせます。

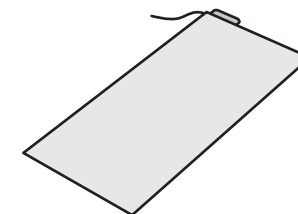

使いかた

お知らせ／別売品

お知らせ

■ 故障ではありません

- ご使用中、操作部内のリレー切り換え音が「カチッ」と鳴ります。これは温度調節機構の音で故障ではありません。



■ 次のようなことがあります

- 購入後すぐやシーズンの始めなどは、折りじわが目立つことがあります。ご使用にとまらぬ少なくなっていくきます。
- 使用場所や天候によって静電気を感ずることがありますが、心配ありません。この静電気は、化繊の衣類を脱ぐときに起こるものと同じです。
- じゅうたんなど毛足のある敷物の上で使用すると、本体の上を歩くことによつて本体がずれます。
- 畳などの上に本体を敷いたまま放置すると、紫外線により本体の敷いた部分と敷かない部分で畳の色に差が出ます。



■ カバーを買い替えるときは当社のカバーをお使いください

- 当社以外のカバーを使いますと、適温が得られなかったり、変色することがあります。別売のカバーについては当社カタログをご覧ください。
- ◎カバーは消耗品です。

別売品

● フローリング用シート（耐熱温度120℃相当品）

熱に弱い床材の断熱にご利用ください。

シートは2畳相当の大きさになりますので、本体の大きさに切つてご使用ください。

2畳相当 品番：DQ-21P オープン価格*

*オープン価格商品の価格は販売店にお問い合わせください。

別売品は、販売店でお買い求めいただけます。

パナソニックの家電製品直販サイト「パナセンス」でもお買い求めいただけます。

CLUB Panasonic
Pana Sense <http://club.panasonic.jp/mall/sense>

お願い

■ カバーについて

- 購入後すぐはカバーの遊び毛が出る場合があります。掃除機で吸い取ってください。ご使用にとまらぬ、遊び毛が少なくなっていくきます。
- カバーの毛が飛び出したときは、引っぱらずに、はさみで切りそろえてください。



- カバーの種類によっては、カバー裏面から白い粉が出る場合があります。ドライクリーニングやコインランドリーまたは、ご家庭での洗濯や天日干しなどを行うことにより、カバーの裏面が傷んで出るものです。白い粉は、歯磨き粉などに研磨剤として使用されている炭酸カルシウムなので、人体への影響はありません。

■ やぐらこたつとの併用について

- やぐらこたつの目盛りを「強」にして併用しているときは、カーペットが暖かくなることがあります。やぐらこたつをカーペットの中央に置き、目盛りを「中」～「弱」にしてください。

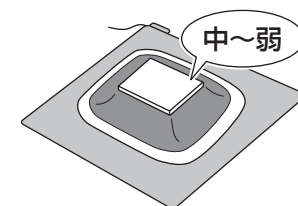

使いかた

■ 暖かにならないことがあります

- 大理石などの石の床や、コンクリートの床などで使用しますと、床面に熱がうばわれます。別売のフローリング用シートをご使用ください。
- 冷え込みが厳しくお部屋の温度が低い場合は、エアコンや温風機など、他の暖房機と併用してください。
- 温風機などの温風が直接カーペット本体に当たっていると、温風の当たっていない部分の温度が低くなる場合があります。本体を傷めないためにも、必ずカーペットに直接温風を当てないでください。
- 保温性の良いもの（座布団など）がカーペット上に置かれていて、温度が低くなる場合があります。
- 春先や秋口の寒暖差がある時期に、比較的室温が高めで、温度調節を低めの目盛りでご使用のときは、カーペットの暖かさを感じないことがあります。温度調節の目盛りを「5」にしてください。

目盛り「5」



■ かびが発生することがあります

- 梅雨の時期や、使用環境により畳などの上に敷いたままにしておくと、結露して、かびが発生することがあります。時々、カーペットと畳などの間に空気を入れたり、日光に当てたりするなど床の湿気を防ぐようにしてください。

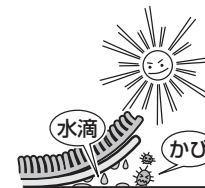

日常のお手入れのしかた

ヒーターのお手入れ

ヒーターは水洗いできません。

おもて面は、タオルなどを水に浸してしぼり、汚れをふきとる

※汚れの種類によってはとれない場合があります。

うら面のほこりは、掃除機で吸い取る



ベンジン・シンナー・アルコール・
台所用洗剤・漂白剤・柔軟仕上げ
剤などを使用しない



故障の原因。

カバーのお手入れ

部分的な汚れは

薄めた台所用洗剤（中性）にタオルなどを
浸してしぼり、ふきとる

※汚れの種類によってはとれない場合があります。



ベンジン・シンナー・
アルコールなどは
使用しない



生地を傷める原因。

ドライクリーニングや
コインランドリーで洗濯しない
天日干しはしない

カバーの裏面を傷め白い粉が出る原因。

お願い

- 電源プラグを抜いてください。
- 操作部は、から拭きをしてください。
- 水洗いやクリーニングはしないでください。
- スプレー式洗浄液を操作部にかけないでください。

カバーの洗濯のしかた

カバー品番 (カバー裏面に記載)	大きさ	手洗い	洗濯機容量	クリーニング店に 依頼する場合		洗濯表示
				洗濯方法	お願い	
DQ-1C372	1畳相当	○	7 kg以上	手洗いまたはシャンプークリーニング	「ドライクリーニング」「タンブラー乾燥」は絶対におやめください。	
DQ-1C351				手洗い		

1 準備

折り上がりがおもて面になるように折りたたむ

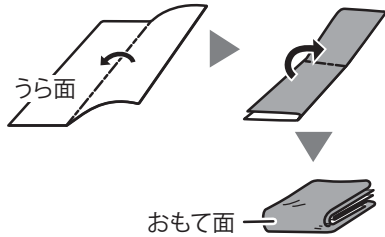

手洗いの場合

2 洗濯

洗剤を入れ、手洗い（踏み洗い）をする

- 洗濯用中性洗剤を使用し、汚れがひどい場合は2度洗いをしてください。
- 水分を含むと、重くなりますのでご注意ください。
- 踏み洗いするときは、すべりやすいのでご注意ください。



3 すすぎ

十分にすすぐ
静電気防止のため、柔軟仕上げ剤を使用してください。

4 脱水

浴そうのふちなど
にかけ、水を切る

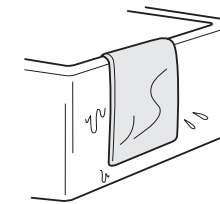

5 乾燥

陰干しする

- 乾燥機は使用しないでください。
- ぬれたまま、引きずらないでください。
- 天日干しはしないでください。

ご家庭の洗濯機で洗濯する場合は洗濯機の取扱説明書に従ってください。クリーニング店での機械洗いはできません。

全自動洗濯機の場合

折り上がりがおもて面になるように折りたたむ

※ ただし洗濯キャップが使用可能な当社洗濯機の場合は洗濯機の取扱説明書に従ってください。

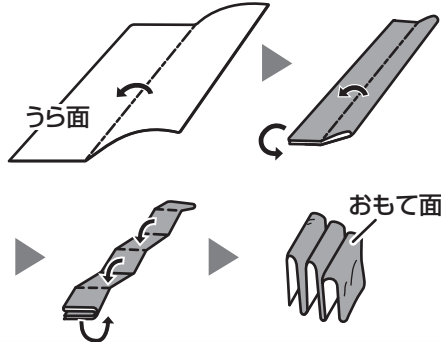

洗剤を入れ、洗濯をする
〈家庭用洗濯機で洗う場合〉

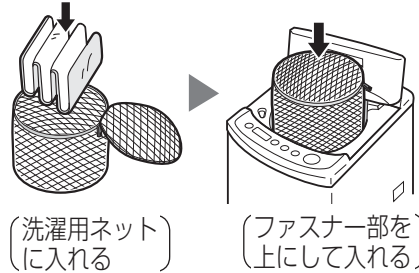

(洗濯用ネット) に入れる
(ファスナー部を) 上にして入れる

- 洗濯用中性洗剤と静電気防止のため柔軟仕上げ剤を使用してください。
- 大物コースまたは毛布コースを選択してください。
- 洗濯乾燥機での乾燥はしないでください。

〈洗濯キャップが使用可能な当社洗濯機で洗う場合〉

折りたたんだまま入れ、必ず洗濯キャップを取り付けてください。
※この場合洗濯用ネットは必要ありません。

め柔軟仕上げ剤を使用してください。

すすぐ

脱水後、カバーを取り出す

- 洗濯ネットにいられた場合は、先にネットを開けてから、カバーを取り出してください。

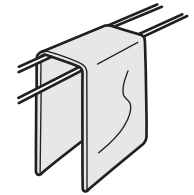

お手入れ

お知らせ

- 洗濯機の容量は、当社の全自動洗濯機の大きさに基づいていますが、同じ容量の洗濯機でも機種によっては洗えないことがあります。

お願い

- 洗濯前に掃除機で、ほこりや髪の毛を取り除いてください。
- がんこな汚れは、手洗いや洗濯機で洗っても取れないことがありますので、あらかじめ部分洗いをするか、クリーニング店へ依頼してください。
- ドラム式洗濯機では洗わないでください。
(たたき洗いのため生地を傷めるおそれあり)

ダニ対策のしかた

毎月一回とシーズンの始め、終わりにカバーのダニ対策をすると効果的です。
ダニ対策をするときは省エネモードにしないでください。
ダニ対策の温度に設定されません。

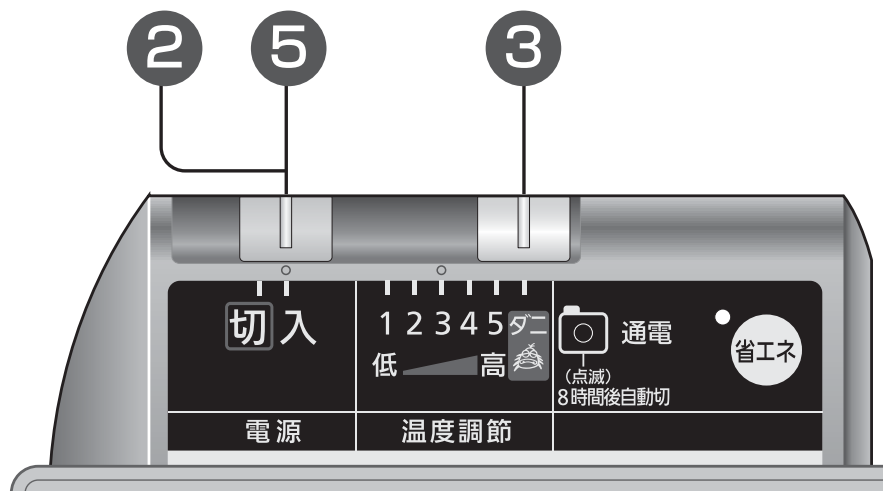

- 1 カバーのおもて面を内側にして折り、ヒーターで包み、布団などを載せる

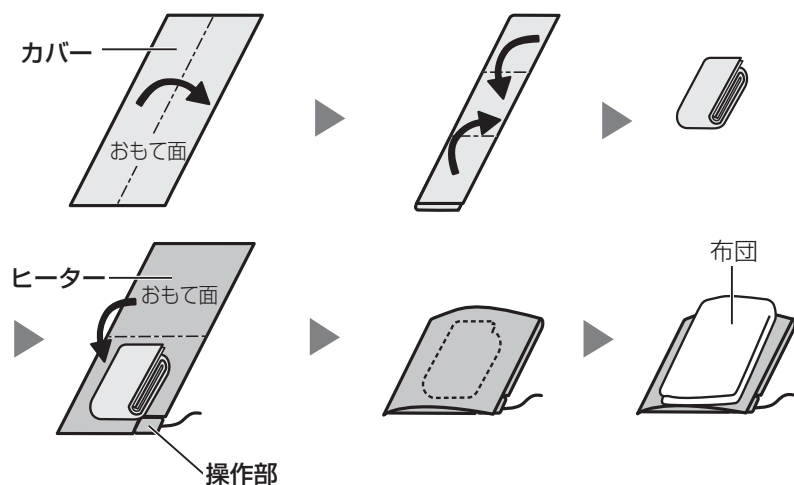

- 2 電源プラグを差し込み、電源つまみを「入」にする

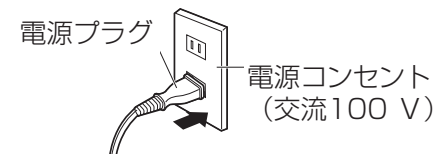

- 3 温度調節つまみを「ダニ」の目盛りに合わせる

- 4 約90分間（ダニ対策の目安時間）、通電する
- 省エネモードには、設定しないでください。



- 5 終わったら、電源つまみを「切」にして、電源プラグを抜き、掃除機をかける

- ヒーターのうら面、カバーの両面のほこりは掃除機で吸い取ってください。
- 温度調節つまみは、「ダニ」の目盛り以外に設定し直してください。

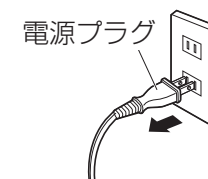

収納のしかた

1 ヒーターとカバーのお手入れをする

- 長期間収納する時は特に、付着したごみや食べ物の汚れが、かびや虫の発生する原因になりますので、ヒーターのおもて面は、タオルなどを水に浸してしぼり、汚れをふき取ってください。ヒーターのうら面、カバーの両面のほこりは掃除機で吸い取ってください。(18、19 ページ)



2 折りたたむ

- 電源コードは束ねてください。
- 操作部や電源コードを取り外すことはできません。

折りたたみ方 (8つ折り)

ヒーター (おもて面うら面どちらを内側にしても折りたためます)

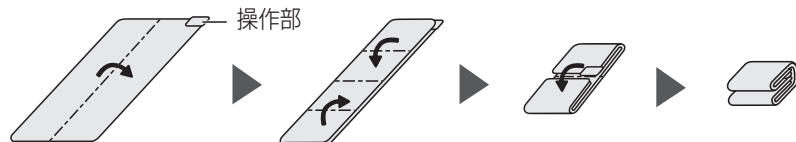

カバー (うら面を内側にしてください)

折りたたみ方はヒーターと同様です。

3 ポリ袋や包装箱に入れ、湿気の少ない場所に収納する

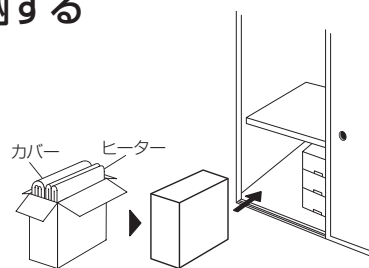

注意

ナフタリンなどの防虫剤を使用しない



操作部を傷め、発煙・発火の原因。

お願い

- 上に重いものを載せないでください。→故障の原因。
- 折りたたんだあとに収納する場合は、ヒーターの上に重いもの等を載せないでください。また、折りたたんだカーペットを圧縮袋等により本体を圧縮してから収納しないでください。→ヒーターが断線するおそれあり。

Q & A (よくあるご質問)

Q (質問)	A (回答)	参照ページ
どれくらいの重さの物が載せられますか？	5 cm角、4本脚のテーブルの場合、200 kgまで耐えられます。重さのめやすは脚の太さが1 cm ² あたり2 kgまでです。ただし、たんすやピアノなどは、熱で変形や割れの原因になりますので、載せないでください。	6、7、9
テーブルやいすを使用しても良いのですか？	使用できます。ただし、キャスターの付いているテーブルやいすは故障の原因となるため使用しないでください。	7、9
やぐらこたつを使用しても良いのですか？	やぐらこたつは併用可能です。	17
2日使用しても暖かくないのですか？	購入後すぐやシーズン始めなどは、本体が湿気を吸っている場合があるため、温度が上がりにくくなることがあります。3~4日(8時間/日)は目盛りを「5」に合わせ、電源つまみを「入」にしてご使用ください。徐々に温度が上がっていきます。	8、12
カバーなしで使用しても良いのですか？	カバーなしで使用されますと、低温やけどや熱中症(脱水症状など)をおこすおそれがありますので、必ずカバーをかけてご使用ください。	3
上に布団を敷いても良いのですか？	低温やけどや熱中症(脱水症状など)をおこすおそれがあるため、就寝用には使用しないでください。布団や座布団など熱のこもりやすいものは、床材の変色および本体を傷める原因となりますので、長時間敷かないでください。	2、3、5
防虫剤はなぜ入れてはいけないのですか？	操作部を傷め、発煙・発火の原因になるため、防虫剤は入れないでください。	5、24

Q & A (よくあるご質問)

Q (質問)	A (回答)	参照ページ
本体の上を歩くと本体がずれるのですが?	じゅうたんなど毛足のある敷物の上で使用すると、歩行につれて本体がずれます。	16
ペースメーカーを使用していますが使えますか?	ペースメーカーなど医療用電気機器をご使用されている方は医師に相談してください。	-
フローリング用シートは必要ですか?	熱に弱い床材 (ビニールシート他) やフローリング床の場合、通电の熱で床材が変色、変形、割れ、すき間が発生するおそれがありますので、別売のフローリング用シートなどを使い断熱をしてください。	6、8、16
引っ越しして周波数の異なる地域でも使えますか?	50 Hz、60 Hz共用となっています。ご使用にあたり、差し支えありません。	-
ヒーターは洗濯できますか?	ヒーターは水洗いやクリーニングはできません。汚れた場合、おもて面はタオルなどを水に浸してしぼり、ふき取ってください。うら面のほこりは掃除機で吸い取ってください。	18
ヒーターの端を折り曲げて大丈夫ですか?	ヒーターは折り曲げて使用すると故障の原因となるため、折り曲げずに広げてご使用ください。	7
操作部は外せますか?	操作部や電源コードは外せません。	24
操作部から「カチッ」と音がするのですが?	ご使用中、操作部内のリレー切り換え音が「カチッ」と鳴ります。これは温度調節機構の音で故障ではありません。	8、16
カバーの裏面から白い粉が出るのですが?	カバーの種類によっては、カバー裏面から白い粉が出ることがあります。ドライクリーニングやコインランドリーまたは、ご家庭での洗濯や天日干しなどをすることにより、カバーの裏面が傷んで出るものです。白い粉は、歯磨き粉などに研磨剤として使用されている炭酸カルシウムなので、人体への影響はありません。	17、19

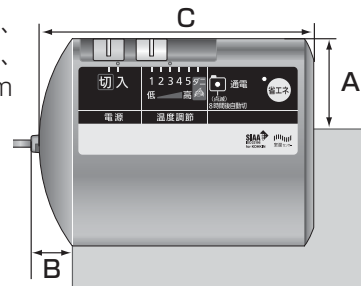
Q (質問)	A (回答)	参照ページ
操作部の出っ張り寸法は何cmですか?	縦(A)約7 cm、横(B)約3 cm、幅(C)約17 cmです。 	-
においが気になるのですが?	購入後しばらくは、においがすることがありますが、ご使用にともない少なくなっていきます。気になる方はご使用前に換気を良くして、しばらく通电し、においをとばしてください。	13
市販のカバーは使えますか?	当社以外のカバーを使用されますと、適温が得られなかったり、変色することがありますのでおすすめしていません。	16
折りじわが目立つのですが?	購入後すぐやシーズンの始めなどは、折りたたんで梱包されているため、折りじわが目立つことがあります。ご使用にともない少なくなっていきます。	8、16
カバーの色が一部違って見えるのですが?	カバーの毛並み、光のあたり具合や見る角度により、色の見え方が変わるためです。	-
電磁波は大丈夫ですか?	WHO (世界保健機構) のガイドラインの環境保健基準で、5 mT (50 G [Gauss] 5 000 μT [マイクロテスラ]) 以下では安全であると認められています。(1987年制定) 当社では国際規格「IEC62233」電気機器の電磁界の測定方法に準じて測定しており、WHOのガイドラインの1/500以下に抑制していますので、安心してお使いいただけます。	-
室温センサーとは何ですか?	省エネモード設定時、室温に合わせてカーペットの温度を自動的にコントロールするものです。	10、14

故障かな？

修理を依頼される前に、この表で症状を確かめてください

これらの処置をしても直らない場合や、この表以外の症状は、お買い上げの販売店にご相談ください。

症状	調べるところ・原因・対策	参照ページ	
温度が高い	<ul style="list-style-type: none"> ● 「ダニ」の目盛りで使用されていませんか？ ➔ 「ダニ」の目盛り以外でご使用ください。 	13・23	
暖まらない・ぬるい	ランプ点滅なし <ul style="list-style-type: none"> ● やぐらこたつの目盛りを「強」にして併用していませんか？ ➔ やぐらこたつの目盛りを「中」～「弱」にしてください。 ● 春先や秋口の寒暖差がある時期に、室温が高めで、低めの目盛りで使用されていませんか？ ➔ 温度調節つまみを高めの目盛りでご使用ください。 ● 温風機などと併用していませんか？ ➔ カーペットと温風機の間を1 m以上離してください。 	17	
	「通電ランプ」が点滅	<ul style="list-style-type: none"> ● 8時間後自動切（電源切り忘れ防止機能）が働いて「通電ランプ」が点滅していませんか？ ● 通電を始めてから8時間たつと、電源切り忘れ防止機能が働きます。 ➔ 電源つまみを一度「切」にし、再度「入」にしてください。 	13
	「省エネランプ」が点滅	<ul style="list-style-type: none"> ● 座布団などの敷物が操作部を覆っていませんか？ ➔ 操作部内の温度上昇防止機能が働いています。座布団などを取り除き、電源つまみを一度「切」にし、10分程度待った後、「入」にしてください。 ● それでも直らないときは故障ですので直ちに電源プラグを抜いて販売店に修理を依頼してください。 	—
	「通電ランプ」と「省エネランプ」が点滅	<ul style="list-style-type: none"> ➔ 故障ですので直ちに電源プラグを抜いて販売店に修理を依頼してください。 	—

電源コード・電源プラグは、ときどき点検してください。

症状	原因・対策
電源コードの被ふくが傷んでいる	<ul style="list-style-type: none"> ● 電源コードまたは電源プラグが傷んでいます。そのままの状態を使い続けると、感電や火災の原因になります。 ➔ 直ちに電源プラグを抜いて、販売店に修理を依頼してください。
使用中、電源プラグや電源コードの一部が熱い	
使用中、電源コードを曲げたり伸ばしたりすると、暖かくなったり、ぬるくなったりする	

〈定期点検が必要です〉

長期間（5年程度）経過したものは、ご使用上支障がなくても安全のため、シーズン前に販売店に点検を依頼してください。

商品が傷んでいると、通電しなかったり、異常発熱をする可能性があります。

保証とアフターサービス よくお読みください

使いかた・お手入れ・修理などは

■まず、お買い上げ先へ

ご相談ください。

▼お買い上げの際に記入されると便利です

販売店名	
電話 ()	—
お買い上げ日	年 月 日

修理を依頼されるときは

「Q&A (よくあるご質問)」「故障かな?」(25~28ページ)でご確認のあと、直らないときは、まず電源プラグを抜いて、お買い上げ日と下の内容をご連絡ください。

●製品名	電気カーペット
●品番	DC-
●故障の状況	できるだけ具体的に

●保証期間中は、保証書の規定に従ってお買い上げの販売店が修理させていただきますので、おそれ入りますが、製品に保証書を添えてご持参ください。

保証期間：お買い上げ日からヒーター（本体）1年間（ただしカバーは保証していません）

●保証期間終了後は、診断をして修理できる場合はご要望により修理させていただきます。

※修理料金は次の内容で構成されています。

技術料 診断・修理・調整・点検などの費用

部品代 部品および補助材料代

出張料 技術者を派遣する費用

※補修用性能部品の保有期間 **6年**

当社は、この電気カーペットの補修用性能部品（製品の機能を維持するための部品）を、製造打ち切り後6年保有しています。

■転居や贈答品などでお困りの場合は、次の窓口にご相談ください。

ご使用の回線（IP 電話やひかり電話など）によっては、回線の混雑時に数分で切れる場合があります。

●使いかた・お手入れなどのご相談は…

パナソニック お客様ご相談センター	
電話	365日 受付9時～20時
フリーダイヤル	パナは 365日
0120-878-365	
<small>※携帯電話・PHSからもご利用になれます。</small>	

●修理に関するご相談は………

パナソニック 修理ご相談窓口	
電話	パナは イイヨ
フリーダイヤル	パナは イイヨ
0120-878-554	
<small>※携帯電話・PHSからもご利用になれます。</small>	
<small>・上記電話番号がご利用いただけない場合は、各地域の「修理ご相談窓口」におかけください。</small>	

【ご相談窓口におけるお客様の個人情報のお取り扱いについて】

パナソニック株式会社およびグループ関係会社は、お客様の個人情報をご相談対応や修理対応などに利用させていただき、ご相談内容は録音させていただきます。また、折り返し電話をさせていただくための発信番号を通知いたしております。なお、個人情報を適切に管理し、修理業務等を委託する場合や正当な理由がある場合を除き、第三者に開示・提供いたしません。個人情報に関するお問い合わせは、ご相談いただきました窓口にご連絡ください。

保証とアフターサービス よくお読みください

仕様

■各地域の修理ご相談窓口 ※電話番号をよくお確かめの上、おかけください。

・地区・時間帯によって、集中修理ご相談窓口へ転送させていただきます場合がございます。

北海道地区		近畿地区	
札幌 ☎(011)894-1255	札幌市厚別区厚別南2丁目17-7	滋賀 ☎(077)582-5021	栗東市小柿9丁目4-10
旭川 ☎(0166)22-3015	旭川市2条通16丁目1166	京都 ☎(075)646-2123	京都市南区上鳥羽中河原3番地
帯広 ☎(0155)33-8478	帯広市西20条北2丁目23-3	大阪 ☎(06)7730-8888	門真市松生町1-15
函館 ☎(0138)48-6630	函館市西栲楳町589-241	奈良 ☎(0743)59-2770	大和郡山市筒井町800番地
東北地区		和歌山 ☎(073)475-2984	和歌山市中島499-1
青森 ☎(0172)62-0880	青森市浪岡大字浪岡字稲村262-1	兵庫 ☎(078)796-3140	神戸市須磨区弥栄台3丁目13-4
秋田 ☎(018)868-7008	秋田市外旭川字小谷地3-1	中国地区	
岩手 ☎(019)645-6130	盛岡市厨川5丁目1-43	鳥取 ☎(0857)26-9695	鳥取市安長295-1
宮城 ☎(022)387-1117	仙台市宮城野区扇町7-4-18	米子 ☎(0859)34-2129	米子市米原4丁目2-33
山形 ☎(023)641-8100	山形市平清水1丁目1-75	松江 ☎(0852)23-1128	松江市平成町182番地14
福島 ☎(024)991-9308	郡山市備前館2丁目5	出雲 ☎(0853)21-3133	出雲市渡橋町416
首都圏地区		浜田 ☎(0855)22-6629	浜田市下府町327-93
栃木 ☎(028)689-2555	宇都宮市上戸祭3丁目3-19	岡山 ☎(086)242-6236	岡山市北区野田3丁目20-14
群馬 ☎(027)254-2075	前橋市箱田町325-1	広島 ☎(082)295-5011	広島市西区南観音1丁目13-5
茨城 ☎(029)864-8756	つくば市筑穂3丁目15-3	山口 ☎(083)973-2720	山口市小郡下郷220-1
埼玉 ☎(048)728-8960	桶川市赤堀2丁目4-2	四国地区	
千葉 ☎(043)208-6034	千葉市中央区末広5丁目9-5	香川 ☎(087)874-3110	高松市国分寺町国分359番地3
東京 ☎(03)5477-9700	東京都世田谷区宮坂2丁目26-17	徳島 ☎(088)624-0253	徳島市沖浜2丁目36
山梨 ☎(055)222-5822	中央市山之神流通団地1-5-1	高知 ☎(088)834-3142	高知市仲田町2-16
神奈川 ☎(045)847-9720	横浜市港南区日野5丁目3-16	愛媛 ☎(089)905-7544	愛媛県伊予郡砥部町八倉75-1
新潟 ☎(025)286-0180	新潟市東区東明1丁目8-14	九州地区	
中部地区		福岡 ☎(092)593-8002	春日市春日公園3丁目48
石川 ☎(076)280-6608	金沢市玉鉾2丁目266番地	佐賀 ☎(0952)26-9151	佐賀市鍋島町大字八戸字上深町3044
富山 ☎(076)424-2549	富山市根塚町1丁目1-4	長崎 ☎(095)830-1658	長崎市東町1919-1
福井 ☎(0776)21-0622	福井市問屋町2丁目14	大分 ☎(097)556-3815	大分市萩原4丁目8-35
長野 ☎(0263)86-9209	松本市寿北7丁目3-11	宮崎 ☎(0985)63-1213	宮崎市本郷北方草葉2099-2
静岡 ☎(054)287-9000	静岡市駿河区高松2丁目24-24	熊本 ☎(096)367-6067	熊本市東区健軍本町12-3
愛知 ☎(052)819-0225	名古屋市瑞穂区塩入町8-10	鹿児島 ☎(099)246-7050	鹿児島市上谷口町3128-3
岐阜 ☎(058)278-6720	岐阜市中鷲4丁目42	沖縄地区	
三重 ☎(059)254-5520	津市久居野村町字山神421	沖縄 ☎(098)877-1207	浦添市城間4丁目23-11

所在地、電話番号は変更になることがありますので、あらかじめご了承ください。

最新の「各地域の修理ご相談窓口」はホームページをご活用ください。

<http://panasonic.co.jp/cs/service/area.html>

1112

品番		DC-1NHB1	DC-1NHA10
セ	※1 標準表面温度	目盛	※3 「高」(5)・46℃「中」(3)・37℃「低」(1)・25℃()は目盛
	※2 1時間あたりの標準消費電力量 (Wh)	「高」 「中」	160 115
ヒ	部品品番	DC-1NH	
	定格	交流100V 210W 50-60Hz	
	コードの長さ	1.5m	
	表面材	※4 ポリエステル 100%	
	標準寸法 (cm)	縦約176×横約88	
	標準質量	約1.9kg	
カ	安全装置	抵抗付き温度ヒューズ	
	部品品番	DQ-1C372	DQ-1C351
	表面材	ポリエステル 100%	
	標準寸法 (cm)	縦約183×横約95	縦約180×横約92
標準質量	約0.9kg	約1.9kg	

製品寸法は、加工時の寸法公差により、記載寸法と異なる場合があります。

掲載品番でのカバーのみの販売はしていません。

- ※1 ※2は一般社団法人日本電機工業会の測定方法に基づいて標準品を測定した値です。
(同梱のカバー使用時)
- ※1…室温20℃ 畳の上に広げて熱電対温度計(測定部に発泡スチロールを置き、その上に荷重をかけた状態)で測定
- ※2…室温15℃ 畳の上に広げた状態で測定
- ※3…標準表面温度については、床材の種類や使用環境により低くなる場合があります。また購入後すぐやシーズン始めなどは、本体が湿気を吸い、約4℃程度低くなる場合があります。
- ※4…抗菌加工 試験機関：(一財)ボーケン品質評価機構
試験方法：菌液吸収法
抗菌加工方法：無機抗菌成分(銀系)を表面材繊維に練り込み
試験結果：静菌活性値2.2以上

保証