

# Panasonic®

## 取扱説明書 基本操作編 デジタルカメラ

品番 DMC-SZ9

# LUMIX

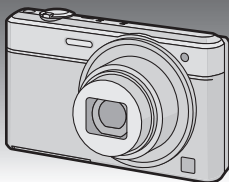

このたびは、パナソニック製品をお買い上げいただき、まことにありがとうございます。  
ご紹介します。

- 取扱説明書をよくお読みのうえ、正しく安全にお使いください。
- ご使用前に「安全上のご注意」(28～33ページ)を必ずお読みください。
- 保証書は「お買い上げ日・販売店名」などの記入を確かめ、取扱説明書とともに大切に保管してください。

### 本機の詳しい操作説明について

本機の使い方や使用上のお願など詳しい操作説明は、本機のCD-ROM(付属)に記録された「取扱説明書 詳細操作編」(PDFファイル)に記載されています。

- パソコンにコピーしてお読みください。コピーのしかたは3ページをお読みください。



保証書付き

VQT4P85-1  
F1212WT1033

安全上のご注意

準備

撮る・見る

Wi-Fi

パソコンとの接続

その他

# 目次

「安全上のご注意」を必ずお読みください  
(28～33ページ)

## 準備

取扱説明書(PDF形式)を読む.....	3
ご使用の前に.....	4
付属品.....	5
各部の名前.....	6
バッテリーを入れて充電する.....	7
バッテリーを入れる.....	7
充電する.....	8
カード(別売)を入れる.....	9
本機で使えるカードの種類.....	9
電源を入れて時計を設定する.....	10
時計設定を変更する.....	10

## 撮る・見る

撮る.....	11
写真を撮る.....	12
動画を撮る.....	12
見る.....	13
画像を消去する.....	14

## Wi-Fi

スマートフォンで撮る / 見る.....	15
スマートフォン/ タブレットアプリ 「Panasonic Image App」 をインストールする.....	15
スマートフォン/タブレット と接続する.....	16
スマートフォン/タブレット で撮影する (リモート撮影).....	17
カメラの画像を 再生する.....	17
スマートフォン/タブレット からカメラに位置情報を 送信する.....	18
履歴から接続する.....	19
お気に入りから接続する.....	20

## パソコンとの接続

付属のソフトウェアを使う.....	21
ソフトウェアを インストールする.....	21

## その他

別売品のご紹介.....	22
無線 LAN 使用上のご願い.....	23
仕様.....	24
保証とアフターサービス (よくお読みください).....	34
無料修理規定.....	39
保証書.....	裏表紙

# 取扱説明書(PDF形式)を読む

安全上の  
ご注意

本機操作の詳細については、CD-ROM(付属)の「取扱説明書 詳細操作編」に記載されています。パソコンにコピーしてお読みください。

## ■ Windowsの場合

- 1 パソコンの電源を入れ、CD-ROM(付属)を入れる
- 2 インストールメニューが表示されたら、[取扱説明書]をクリックする
- 3 [日本語]が選ばれている状態で、[取扱説明書]をクリックしてコピーする
- 4 デスクトップの[取扱説明書]のショートカットアイコンをダブルクリックして開く

準備

## ■ 取扱説明書(PDF形式)が開けないときは

取扱説明書(PDF形式)を閲覧・印刷するためには、Adobe Acrobat Reader 5.0以降、またはAdobe Reader 7.0以降が必要です。

お使いのパソコンにインストールされていない場合は、CD-ROM(付属)を入れ、[Adobe Reader]をクリックしたあと、画面のメッセージに従って進み、インストールしてください。

(対応OS: Windows XP SP3/Windows Vista SP2/  
Windows 7/Windows 8)

- Adobe Readerは、下記のサイトからダウンロードすることもできます。  
<http://get.adobe.com/jp/reader/otherversions/>

撮る・見る

White

## ■ 取扱説明書(PDF形式)をアンインストールするには

"Program Files¥Panasonic¥Lumix¥" フォルダー内のPDFファイルを削除してください。

## ■ Macの場合

- 1 パソコンの電源を入れ、CD-ROM(付属)を入れる
- 2 CD-ROMの「Manual」フォルダーを開き、言語フォルダーの中のPDFファイルをコピーする
- 3 PDFファイルをダブルクリックして開く

パソコン  
との接続

その他

「取扱説明書 詳細操作編」は、下記サポートサイトでもご覧いただけます。  
<http://panasonic.jp/support/dsc/>

# ご使用の前に

## ■ 本機の取り扱いについて…

本機に、強い振動や衝撃、圧力をかけないでください。

- 下記のような状態で使用すると、レンズや液晶モニター、外装ケースが破壊される可能性があります。  
また誤動作や、画像が記録できなくなることもあります。
  - 本機を落とす、またはぶつける
  - 本機をズボンのポケットに入れたまま座る、またはいっぱいになったかばんなどに無理に入れる
  - 本機に取り付けたストラップに、アクセサリーなどをぶら下げる
  - レンズ部や液晶モニターを強く押さえつける

本機は、防じん・防滴・防水仕様ではありません。

ほこり・水・砂などの多い場所でのご使用を避けてください。

- 下記のような場所で使用すると、レンズやボタンの隙間から液体や砂、異物などが入ります。故障などの原因になるだけでなく、修理できなくなることがありますので、特にお気をつけください。
  - 砂やほこりの多いところ
  - 雨の日や浜辺など水がかかるところ

## ■ 露付きについて(レンズが曇るとき)…

- 露付きは、温度差や湿度差があると起こります。レンズ汚れ、かび、故障の発生原因になりますのでお気をつけください。
- 露付きが起こった場合、電源を切り、2時間ほどそのままにしてください。周囲の温度になじむと、曇りが自然に取れます。

## ■ 事前に必ず試し撮りをしてください

大切な撮影(結婚式など)は、必ず事前に試し撮りをし、正常に撮影や録音されていることを確かめてください。

## ■ 撮影内容の補償はできません

本機およびカードの不具合で撮影や録音されなかった場合の内容の補償についてはご容赦ください。

## ■ 著作権にお気をつけください

あなたが撮影や録音したものは、個人として楽しむ以外は、著作権法上権利者に無断では使用できません。個人として楽しむ目的であっても、撮影を制限している場合がありますのでお気をつけください。

# 付属品



付属品をご確認ください。

記載の品番は2013年1月現在のものです。変更されることがあります。

<input type="checkbox"/>  <b>バッテリーパック</b> DMW-BCL7 (本文中ではバッテリーと表記します) ● 充電してからお使いください。	<input type="checkbox"/>  <b>ハンドストラップ</b> VFC4297
<input type="checkbox"/>  <b>ACアダプター</b> VSK0771 [本文中ではACアダプター(付属)と表記します] ● 充電および再生に使用できます。	<input type="checkbox"/>  <b>USB接続ケーブル</b> K1HY08YY0032
<input type="checkbox"/>  <b>CD-ROM</b> ● ソフトウェア ● 取扱説明書 詳細操作編 (パソコンにインストールしてお使いください)	

- カードは別売です。カードを挿入していない場合は、内蔵メモリーで画像の記録や再生ができます。
- 別売品については22ページを参照してください。
- 包装材料などは商品を取り出したあと、適切に処理をしてください。
- 小物部品については乳幼児の手の届かないところに適切に保管してください。

CLUB Panasonic

**Pana Sense**



付属品は販売店でお買い求めいただけます。  
パナソニックの家電製品直販サイト「パナセンス」でお買い求めいただけるものもあります。  
詳しくは「パナセンス」のサイトをご覧ください。  
<http://club.panasonic.jp/mall/sense/>  
携帯電話からもお買い求めいただけます。  
<http://p-mp.jp/cpm/>

安全上の  
ご注意

準備

撮る・見る

メニュー

パソコン  
との接続

その他

# 各部の名前

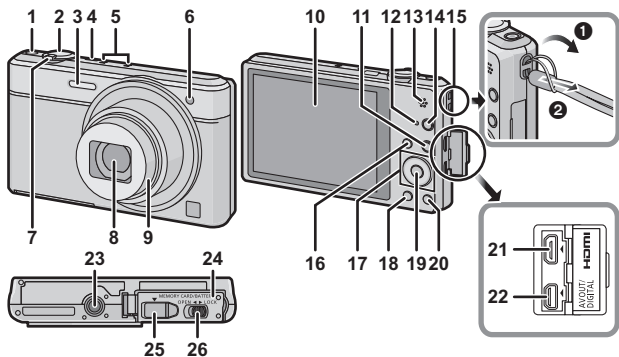

- 1 動画ボタン(P12)
- 2 シャッターボタン(P12)
- 3 フラッシュ発光部
- 4 電源ボタン(P10)
- 5 マイク
- 6 セルフタイマーランプ  
AF補助光ランプ
- 7 ズームレバー(P11、13)
- 8 レンズ部(P4)
- 9 レンズ鏡筒
- 10 液晶モニター
- 11 [▶] (再生)ボタン(P14)
- 12 充電ランプ(P8)  
Wi-Fi®接続ランプ
- 13 スピーカー
- スピーカーを指で塞がないようお気をつけください。音が聞こえにくくなります。
- 14 [Wi-Fi] ボタン(P16)
- 15 ストラップ取り付け部
- 落下防止のため、必ずストラップを取り付けてご使用ください。
- 16 モード [MODE] ボタン(P11、13)
- 17 カーソルボタン(P11、13)
- 本書では、カーソルボタンの上下左右を押す操作を▲/▼/◀/▶で説明しています。
- 18 ディスプレイ [DISP.] ボタン(P11、13)
- 19 メニュー セット [MENU/SET] ボタン(P11、13)
- 20 クイックメニュー [Q.MENU]/[⏏/↶] (消去/戻る) ボタン(P11、13、14)
- 21 [HDMI] 端子
- 22 アウト デジタル [AV OUT/DIGITAL] 端子(P8)
- バッテリーを充電するときにも使用する端子です。
- 23 三脚取り付け部
- ねじの長さが5.5 mm以上の三脚を取り付けると、本機を傷つける場合があります。
- 24 カード/バッテリー扉(P7、9)
- 25 カプラーカバー
- 26 開閉レバー(P7、9)

# バッテリーを入れて充電する

安全上の  
ご注意

本機専用のACアダプター(付属)、USB接続ケーブル(付属)、バッテリーを使用してください。

- お買い上げ時、バッテリーは充電されていませんので、充電してからお使いください。
- 本機にバッテリーを入れた状態で充電してください。

本機の状態	充電
電源オフ	できます
電源オン	できません <sup>※</sup>

※ 再生時のみ、USB接続ケーブル(付属)を経由して、電源コンセントから電力が供給(給電)されます。(バッテリーは充電されません)

- バッテリーが入っていないときは、給電されません。
- バッテリーチャージャー(別売:DMW-BTC11)でも充電できます。

準備

撮る・見る

WHILE

パソコン  
との接続

その他

## バッテリーを入れる

- 1 開閉レバーを [OPEN] 側にスライドさせてカード/バッテリー扉を開く
- 2 向きに気をつけて、確実に奥まで挿入し、バッテリーに①のレバーがかかっていることを確認する
- 3 カード/バッテリー扉を閉じて、開閉レバーを [LOCK] 側にスライドさせる

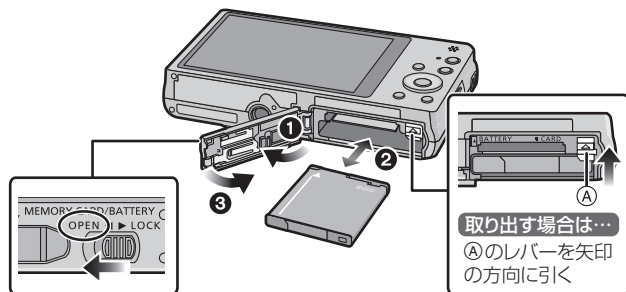

# バッテリーを入れて充電する(続き)

## 充電する

- 充電は周囲の温度が10℃～30℃(バッテリーの温度も同様)のところで行うことをお勧めします。
- 充電完了後は、ACアダプター(付属)を電源コンセントから抜いてください。

電源が切れていることを確認してください。

### 1 ACアダプター(付属)と本機をUSB接続ケーブル(付属)でつなぐ

- 付属のUSB接続ケーブルまたは、当社製USB接続ケーブル(別売:DMW-USBC1)以外は使用しないでください。
- 付属のACアダプター以外は使わないでください。故障の原因になります。
- ACアダプター(付属)とUSB接続ケーブル(付属)は本機専用です。他の機器に使用しないでください。故障の原因になります。

### 2 ACアダプター(付属)を電源コンセントに差し込む

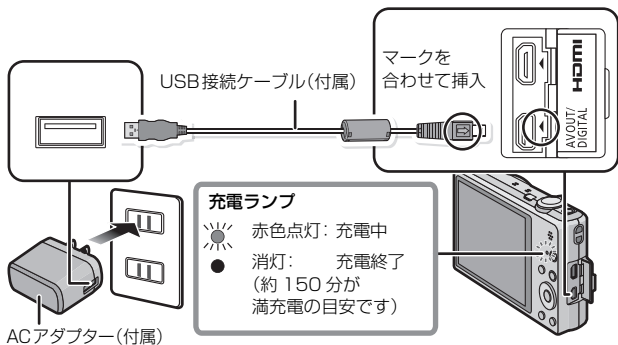

- 電源の入っているパソコンと本機をUSB接続ケーブル(付属)でつないでも、バッテリーを充電することができます。「取扱説明書 詳細操作編」(PDFファイル)をお読みください。

# カード(別売)を入れる

- 1 開閉レバーを [OPEN] 側にスライドさせてカード/バッテリー扉を開く
- 2 向きに気をつけて、「カチッ」と音がするまで確実に奥まで入れる
- 3 カード/バッテリー扉を閉じて、開閉レバーを [LOCK] 側にスライドさせる

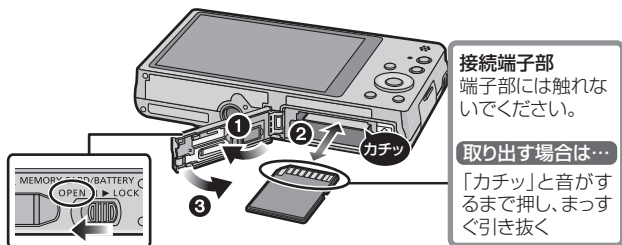

## 本機で使えるカードの種類

	備考
SDメモリーカード (8 MB～2 GB)/ miniSDカード※ <sup>1</sup> / microSDカード※ <sup>1</sup>	● 動画撮影の際は、SDスピードクラス※ <sup>2</sup> が「Class4」以上のカードを使用してください。 ● SDHCメモリーカード、SDXCメモリーカードは、それぞれの対応機器でのみ使用できます。 ● SDXCメモリーカードをお使いの場合は、パソコンなどが対応しているかご確認ください。 <a href="http://panasonic.jp/support/sd_w/">http://panasonic.jp/support/sd_w/</a> ● 左記の容量以外のカードは使えません。
SDHCメモリーカード (4 GB～32 GB)/ microSDHCカード※ <sup>1</sup>	
SDXCメモリーカード (48 GB、64 GB)	

※<sup>1</sup> 本機で使用する場合は、専用のアダプターを必ず装着してお使いください。

※<sup>2</sup> SDスピードクラスとは、連続的な書き込みに関する速度規格です。カードのラベル面などでご確認ください。

(例)

CLASS **4**      **4**

- 最新情報は下記サポートサイトでご確認ください。

<http://panasonic.jp/support/dsc/>

安全上の  
ご注意

準備

撮る・見る

Wi-Fi

パソコン  
との接続

その他

# 電源を入れて時計を設定する

- お買い上げ時は、時計設定されていません。  
電源を入れると、「時計を設定してください」が表示されます。

- 1 電源ボタンを押す
- 2 [MENU/SET] ボタンを押す

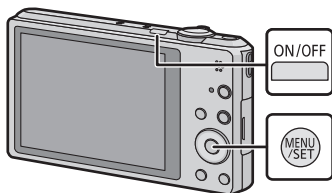

- 3 ◀/▶ ボタンで合わせたい項目(年・月・日・時・分・表示順・時刻表示形式)を選び、▲/▼ ボタンで設定する



- 4 [MENU/SET] ボタンを押して決定する
- 5 [MENU/SET] ボタンを押す

## 時計設定を変更する

- 1 [MENU/SET] ボタンを押してメニュー画面を表示する
- 2 ▲/▼/◀/▶ ボタンで[セットアップ]を選び、[MENU/SET] ボタンを押す
- 3 ▲/▼ ボタンで[時計設定]を選び、[MENU/SET] ボタンを押す
  - 時計設定画面が表示されます。

# 撮る

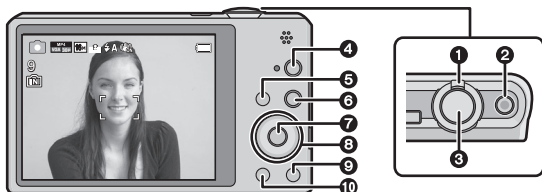

安全上の  
ご注意

準備

撮る・見る

Wi-Fi

パソコン  
との接続

その他

① ズームレバー	[W] 側: 広く撮ります。(広角) [T] 側: 大きく撮ります。(望遠)
② 動画ボタン(P12)	動画を撮影します。
③ シャッターボタン(P12)	写真を撮影します。
④ [Wi-Fi] ボタン	Wi-Fi メニューを呼び出します。
⑤ [MODE] ボタン	撮影モード一覧を表示します。 <ul style="list-style-type: none"> <li>●  (インテリジェントオートモード): カメラにおまかせで撮影します。</li> <li>●  (通常撮影モード): お好みの設定で撮影します。</li> <li>●  (クリエイティブコントロールモード): 画像効果を確認しながら撮影します。</li> <li>●  (パノラマモード): パノラマの写真を撮影します。</li> <li>●  (シーンモードモード): 撮影シーンに合わせて撮影します。</li> </ul>
⑥ [▶] (再生)ボタン(P14)	撮影と再生を切り換えます。
⑦ [MENU/SET] ボタン	メニュー画面を表示します。
⑧ カーソル ボタン	▲: 露出補正/オートブラケット設定画面を表示します。 ▼: マクロ撮影設定画面を表示したり、追尾AF時に被写体をロックしたりします。 ◀: セルフタイマー設定画面を表示します。 ▶: フラッシュ設定画面を表示します。
⑨ [Q.MENU] ボタン	一部のメニューを簡単に呼び出します。
⑩ [DISP.] ボタン	押すごとに液晶モニターの表示を切り換えます。

# 撮る(続き)

## 写真を撮る

- 1 [MODE] ボタンを押す
- 2 ▲/▼/◀/▶ ボタンで撮影モードを選ぶ

- 3 シャッターボタンを半押し(軽く押す)してピントを合わせる

- ピントが合うと、フォーカス表示(緑)が点灯し、ピントが合った位置にAFエリアが表示されます。(ピントが合わないときは、フォーカス表示が点滅します)

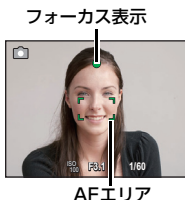

- 4 シャッターボタンを全押し(さらに押し込む)して撮影する



## 動画を撮る

- 1 撮影モードを選ぶ(上記手順1~2)

- 2 動画ボタンを押して撮影を開始する

- 動画ボタンを押したあと、すぐに離してください。

- 3 もう一度動画ボタンを押して撮影を終了する

- 容量がいっぱいになると、自動的に撮影が終了します。
- [AVCHD]の[FHD/60i]で動画を連続で撮影できるのは、最大29分59秒までです。
- [MP4]で1つの動画として連続記録できる時間は29分59秒まで、ファイルサイズは4 GBまでです。記録できる時間は、画面で確認できます。( [MP4]の[FHD/30p]では、ファイルサイズが大きくなるため、記録できる時間は29分59秒より短くなります)

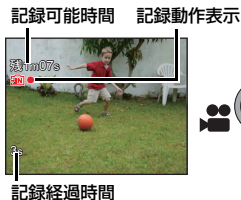

# 見る

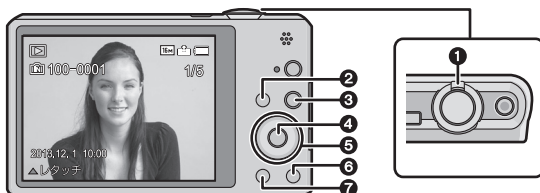

安全上の  
ご注意

準備

撮る・見る

メニュー

パソコン  
との接続

その他

<p>① ズームレバー</p>	<p>[] (W)側: 複数の画像を一覧表示します。 [Q] (T)側: 画像を拡大します。</p>
<p>② [MODE] ボタン</p>	<p>再生モード一覧を表示します。</p> <ul style="list-style-type: none"> <li>▶ (全画像): すべての画像を再生します。</li> <li> (2D/3D切換)<sup>*</sup>: 3D画像の再生方法を切り換えます。</li> <li> (スライドショー): 画像を順番に再生します。</li> <li> (絞り込み再生): 画像を分類して再生します。</li> <li> (カレンダー検索): 撮影した日付から画像を検索します。</li> </ul> <p><sup>*</sup> 3D画像があって、HDMI出力時のみ表示されるメニューです。</p>
<p>③ [▶] (再生)ボタン(P14)</p>	<p>撮影と再生を切り換えます。</p>
<p>④ [MENU/SET] ボタン</p>	<p>メニュー画面を表示します。</p>
<p>⑤ カーソル ボタン</p> 	<p>▲: 動画を再生します。 ▼: 動画の再生を停止します。 ◀: 前の画像を選びます。 ▶: 次の画像を選びます。</p>
<p>⑥ [/↵] ボタン(P14)</p>	<p>画像を消去します。</p>
<p>⑦ [DISP.] ボタン</p>	<p>押すごとに液晶モニターの表示を切り換えます。</p>

## 見る(続き)

1 [▶] ボタンを押す

2 ◀/▶ ボタンで画像を選ぶ

ファイル番号 画像番号



### ■ 動画を見る

動画アイコン([MP4  
VGA 30P])が付いた画像を選び、▲ボタンを押して再生する

- 再生を開始すると、画面に再生経過時間が表示されます。

動画アイコン 動画記録時間



### ■ 動画再生中の操作

▲	再生/一時停止	◀	早戻し(2段階)/コマ戻し(一時停止中)
▼	停止	▶	早送り(2段階)/コマ送り(一時停止中)

- 音量はズームレバーで調整できます。

### 画像を消去する

画像は一度消去すると元に戻すことができませんので、お気をつけください。

消去する画像を選び、[🗑️/👉]ボタンを押す

- 確認画面が表示されます。[はい]を選ぶと消去されます。



# スマートフォンで撮る / 見る

安全上の  
ご注意

スマートフォン/タブレットを使って、離れた場所からカメラを操作できます。お使いのスマートフォン/タブレットに「Panasonic Image App」(以降は「Image App」と表記)をインストールする必要があります。

## スマートフォン/タブレットアプリ 「Panasonic Image App」をインストールする

「Image App」はパナソニック株式会社が提供するアプリケーションです。

	Android™ 向けアプリ	iOS 向けアプリ
バージョン	1.1 以降	
対応 OS	Android 2.2 ~ Android 4.2*	iOS 4.3 ~ iOS 6.0
インストール 手順	<ol style="list-style-type: none"><li>1 Android 端末をネットワークに接続する</li><li>2 「Google Play™ ストア」を選ぶ</li><li>3 検索フィールドに「Panasonic Image App」と入力する</li><li>4 「Panasonic Image App」を選び、インストールする</li></ol> <p>●メニューにアイコンが追加されます。</p> 	<ol style="list-style-type: none"><li>1 iOS 端末をネットワークに接続する</li><li>2 「App Store™」を選ぶ</li><li>3 検索フィールドに「Panasonic Image App」と入力する</li><li>4 「Panasonic Image App」を選び、インストールする</li></ol> <p>●メニューにアイコンが追加されます。</p> 

準備

撮る・見る

Wi-Fi

パソコン  
との接続

その他

- お使いのスマートフォン/タブレットによっては、正しく動作しない場合があります。動作確認済みの機器については、下記サポートサイトをご覧ください。  
<http://panasonic.jp/support/dsc/>
  - 3G等の携帯電話回線を利用してアプリケーションをダウンロードしたり写真や動画を転送したりする場合、契約内容によっては高額なパケット通信料が発生することがあります。
- \* [Wi-Fi Direct]で本機と接続するには、Android OS 4.0以上で Wi-Fi Direct™ に対応している必要があります。

## スマートフォン/タブレットと接続する

準備:

- 「Image App」をインストールしておく (P15)

### 1 [Wi-Fi] ボタンを押す

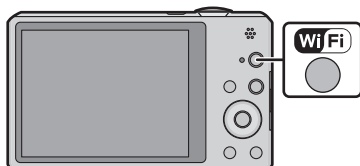

### 2 ▲/▼/◀/▶ ボタンで [新規に接続] を選び、[MENU/SET] ボタンを押す

- 以前と同じ設定で接続する場合は、[履歴から接続] または [お気に入り接続] から接続先を選ぶことができます。



### 3 ▲/▼ ボタンで [リモートで撮る] を選び、[MENU/SET] ボタンを押す

- スマートフォン/タブレットを本機に直接接続するために必要な情報 (SSID、パスワード) が表示されます。

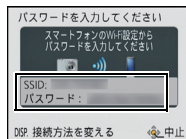

スマートフォン/タブレット側 (初期状態は [手動接続] での接続になります)

### 4 スマートフォン/タブレットの設定メニューで、Wi-Fi機能をONにする

### 5 本機の画面に表示されているSSIDと同じものを選び、パスワードを入力する

### 6 お使いのスマートフォン/タブレットで「Image App」を起動する

- 接続が完了すると、スマートフォン/タブレットの画面に本機の画像が表示されます。

## スマートフォン/タブレットで撮影する（リモート撮影）

安全上の  
ご注意

### スマートフォン/タブレットの [📷]を選ぶ

- 撮影した画像はカメラに保存されます。
- 動画は撮影できません。
- 設定など一部利用できないものがあります。
- ご使用になるOSにより、画面が異なる場合があります。



準備

## カメラの画像を再生する

### スマートフォン/タブレットの [▶]を選ぶ

- スマートフォン/タブレットに画像を保存することができます。
- 動画は再生できません。
- Web サービスなどに画像を送信することができます。
- ご使用になるOSにより、画面が異なる場合があります。



撮る・見る

WiFi

パソコン  
との接続

その他



## スマートフォン/タブレットからカメラに位置情報を送信する

スマートフォン/タブレットから位置情報を取得して後から画像に書き込むことができます。

### スマートフォン/タブレットの [ ] を選ぶ

- ご使用になるOSにより、画面が異なる場合があります。



- 操作方法などについて、詳しくは「Image App」のメニューの中の「ヘルプ」をお読みください。
- 「リモートで撮る」を終了するには、[  /  ] ボタンを押してください。
- 使用上のお願い：  
本機能のご利用につきましては、被写体のプライバシー、肖像権などに十分ご配慮のうえ、お客様の責任で行ってください。
- 「時刻同期」後に本機またはスマートフォン / タブレットの時刻を変更した場合は、再度「時刻同期」をしてください。
- スマートフォン/タブレットで位置情報の取得間隔の設定と位置情報の送信状況の確認ができます。詳しくは「Image App」のメニューの中のヘルプをお読みください。
- 中国および中国と隣接する周辺国の国境付近で、スマートフォン/タブレットの位置情報取得機能が働かない場合があります。(2013年1月現在)
- (iOS向けの「Image App」をお使いの場合)  
「位置情報の記録」をオンに設定時、スマートフォン/タブレットのホームボタンまたはオン/オフボタンを押すと、位置情報の記録が中止されます。

## 履歴から接続する

安全上の  
ご注意

準備

撮る・見る

Wi-Fi

パ  
ン  
ロ  
ン  
の  
接  
続

そ  
の  
他

以前と同じ設定で Wi-Fi 接続をしたい場合、履歴から選んで接続することができます。

- 履歴に保存される数には制限があります。よく使う Wi-Fi 接続設定は [お気に入り接続] に保存しておくことをお勧めします。
- [Wi-Fi 設定リセット] を行うと履歴と [お気に入り接続] の内容は消去されます。

### 1 [Wi-Fi] ボタンを押す

### 2 ▲/▼/◀/▶ ボタンで [履歴から接続] を選び、[MENU/SET] ボタンを押す



### 3 ▲/▼ ボタンで接続したい項目を選び、[MENU/SET] ボタンを押す

- [DISP.] ボタンを押すと、接続の詳細が表示されます。

## ■ お気に入り登録する

よく使う Wi-Fi 接続を登録しておくことで、簡単に呼び出して接続することができます。

### 1 [Wi-Fi] ボタンを押す

### 2 ▲/▼/◀/▶ ボタンで [履歴から接続] を選び、[MENU/SET] ボタンを押す

### 3 ▲/▼ ボタンでお気に入りに登録したい項目を選び、▶ ボタンを押す

- [DISP.] ボタンを押すと、接続の詳細が表示されます。

### 4 登録名を入力する

- 文字入力について、詳しくは、「取扱説明書 詳細操作編」をお読みください。

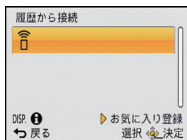

## お気に入りから接続する

- 1 [Wi-Fi] ボタンを押す
- 2 ▲/▼/◀/▶ ボタンで[お気に入り接続]を選び、[MENU/SET] ボタンを押す



- 3 ▲/▼ ボタンで接続したい項目を選び、[MENU/SET] ボタンを押す
  - [DISP.] ボタンを押すと、接続の詳細が表示されます。

### ■ お気に入り登録した項目を編集する

- 1 [Wi-Fi] ボタンを押す
- 2 ▲/▼/◀/▶ ボタンで[お気に入り接続]を選び、[MENU/SET] ボタンを押す
- 3 ▲/▼ ボタンで編集したいお気に入り項目を選び、▶ ボタンを押す



- 4 ▲/▼ ボタンで項目を選び、[MENU/SET] ボタンを押す

項目	設定内容
[お気に入りを消す]	—
[お気に入りの順番を変える]	▲/▼ ボタンで移動先を選び、[MENU/SET] ボタンを押す
[登録名を変える]	• 文字入力について、詳しくは、「取扱説明書 詳細操作編」をお読みください。

# 付属のソフトウェアを使う

付属のCD-ROMには、以下のソフトウェアが収録されています。  
パソコンにインストールしてお使いください。

PHOTOfunSTUDIO 9.0 AE	画像のパソコンへの取り込み、閲覧、整理、印刷 などできます。また、写真の補正や動画の編集 などもできます。 ●対応 OS:Windows 8/7/Vista/XP
LoiLoScope (30日間フル体験版)	簡単に動画編集ができます。 (インストールされるのは、体験版ダウンロード サイトへのショートカットのみになります) LoiLoScopeの詳しい使い方は、以下のサイトか ら「マニュアル」をダウンロードしてご覧ください。 使い方Webサイト: <a href="http://loilo.tv/product/20">http://loilo.tv/product/20</a> ●対応 OS:Windows 8/7/Vista/XP

動作環境や使用方法など、詳しくは「取扱説明書 詳細操作編」(PDFファイル)  
または、それぞれのソフトウェアの取扱説明書をお読みください。

## ソフトウェアをインストールする

### 準備:

- お使いのパソコンの仕様と各ソフトウェアの動作環境を確認しておく。
- CD-ROM(付属)を入れる前に、他の起動中のアプリケーションソフトをすべて  
終了しておく。

付属のCD-ROMをパソコンにセットして、ソフトウェアをインストールし  
てください。

### ■ Windowsの場合

メニュー画面の[アプリケーション]をクリックして、インストールするソフ  
トウェアを選ぶ

安全上の  
ご注意

準備

撮る・見る

WiFi

パ  
ン  
コ  
ン  
の  
接  
続

そ  
の  
他

## 別売品のご紹介

品名	品番
バッテリーパック※1	DMW-BCL7
バッテリーチャージャー※2	DMW-BTC11
DCカプラー※3	DMW-DCC13
ACアダプター※3、※4	DMW-AC5
本革ケース	DMW-CX60
ソフトケース	DMW-CFT1
	DMW-CP9
ショルダーストラップ	DMW-SSTX1
USB 接続ケーブル	DMW-USBC1
AVケーブル	DMW-AVC1
HDMI マイクロケーブル	RP-CHEU15

※1 ACアダプター(付属)を使って本機で充電できます。

※2 海外用変換プラグ(Cタイプ)付き

※3 DCカプラー(別売)とACアダプター(別売)は、必ずセットでお買い求めください。  
単独では使用できません。

※4 **充電には使用できません**。バッテリーの充電には、付属のACアダプターまたは別売のバッテリーチャージャーを使用してください。

記載の品番は2013年1月現在のもので、変更されることがあります。

CLUB Panasonic

**Pana Sense**



別売品は販売店でお買い求めいただけます。  
パナソニックの家電製品直販サイト「パナセンス」でお  
買い求めいただけるものもあります。  
詳しくは「パナセンス」のサイトをご覧ください。

<http://club.panasonic.jp/mall/sense/>

携帯電話からもお買い求めいただけます。

<http://p-mp.jp/cpm/>

# 無線LAN使用上のお願い

## ■ 使用周波数帯

本機は2.4 GHz帯の周波数帯を使用しますが、他の無線機器も同じ周波数を使っていることがあります。他の無線機器との電波干渉を防止するため、下記事項に留意してご使用ください。

## ■ 周波数表示の見方



本機が2.4 GHz周波数帯を使用するDSSSとOFDM変調方式を採用した無線設備で、与干渉距離が約40 mであることを意味します。

### 無線LAN機器使用上の注意事項

この機器の使用周波数帯域では、電子レンジなどの産業・科学・医療機器のほか、工場の製造ラインなどで使用される移動体識別用の構内無線局(免許を要する無線局)および特定小電力無線局(免許を要しない無線局)、ならびにアマチュア無線局(免許を要する無線局)が運用されています。

- 1 この機器を使用する前に、近くで移動体識別用の構内無線局及び特定小電力無線局ならびにアマチュア無線局が運用されていない事を確認してください。
- 2 万一、この機器から移動体識別用の構内無線局に対して有害な電波干渉の事例が発生した場合には、すみやかに場所を変更するか、または電波の使用を停止したうえ、下記連絡先にご連絡いただき、混信回避のための処置など(例えば、パーティションの設置など)についてご相談してください。
- 3 その他、この機器から移動体識別用の特定小電力無線局あるいはアマチュア無線局に対して有害な電波干渉の事例が発生した場合など何かお困りのことが起きた時は、次の連絡先へお問い合わせください。

パナソニック LUMIX (ルミックス) にご相談窓口 365日 受付9時~20時

電話 フリーダイヤル  **0120-878-638** パナは ルミックスバチ!

※携帯電話・PHSからもご利用になれます。

■ 上記番号がご利用  
いただけない場合 **06-6907-1187** ■ FAX  
フリーダイヤル  **0120-878-236**

## ■ 認証情報の表示方法

本機の認証情報を表示するには、次の順で選択してください。

- 1 Wi-Fi メニューから [Wi-Fi 設定] を選ぶ
- 2 ▲/▼ ボタンで [認証情報] を選び、[MENU/SET] ボタンを押す

安全上の  
ご注意

準備

撮る・見る

Wi-Fi

パソコン  
との接続

その他

# 仕様

この仕様は、性能向上のため変更することがあります。

電源	DC 5.1 V
消費電力	1.3 W(撮影時) 0.9 W(再生時)

カメラ有効画素数	1610万画素
撮像素子	1/2.33型MOSセンサー 総画素数1750万画素、 原色カラーフィルター
レンズ	光学10倍ズーム f=4.5 mm~45 mm (35 mmフィルムカメラ換算: 25 mm~250 mm)/ F3.1(W端時)~F5.9(T端時)
手ブレ補正	光学式
撮影範囲	通常: 50 cm(W端時)/1.5 m(T端時)~∞ (9倍は2 m~∞) マクロ/インテリジェントオート/動画: 5 cm(W端時)/1.5 m(T端時)~∞ (9倍は2 m~∞) シーンモード:上記撮影範囲と異なる場合あり
シャッターシステム	電子シャッター連動メカニカルシャッター
最低被写体照度	約10 lx (iロライト時、シャッタースピード 1/30 秒)
シャッタースピード	4秒~1/1600秒、 シーンモードの[星空]:15秒、30秒
露出	オート(プログラムAE)
測光方式	マルチ測光
液晶モニター	3.0型 TFT 液晶(4:3)(約46万ドット) (視野率約100%)
マイク	ステレオ
スピーカー	モノラル
記録メディア	内蔵メモリー(約60 MB)/SDメモリーカード/ SDHCメモリーカード/SDXCメモリーカード
記録画像ファイル形式 写真 動画	JPEG(DCF準拠、Exif2.3準拠、DPOF対応)/MPO AVCHD/MP4

# 仕様(続き)

安全上の  
ご注意

音声圧縮方式	AVCHD: Dolby Digital(2ch) MP4: AAC(2ch)
インターフェース デジタル アナログビデオ オーディオ	USB 2.0(High Speed) NTSCコンポジット オーディオライン出力(モノラル)
端子 AV OUT/DIGITAL HDMI	専用ジャック(8pin) microHDMI Dタイプ
寸法	約 幅96.5 mm×高さ56.8 mm×奥行き21.2 mm (突起部除く)
質量	約134 g(カード、バッテリー含む) 約119 g(本体)
推奨使用温度	0℃～40℃
許容相対湿度	10%RH～80%RH
言語切り換え	[日本語]/[簡体中文](中国語)

準備

撮る・見る

## ワイヤレス転送部

準拠規格	IEEE 802.11b/g/n(無線LAN標準プロトコル)
使用周波数範囲 (中心周波数)	2412 MHz～2462 MHz(1～11ch)
暗号化方式	Wi-Fi 準拠 WPA <sup>TM</sup> /WPA2 <sup>TM</sup>
アクセス方式	インフラストラクチャーモード

Wi-Fi

パソコン  
との接続

## 専用ACアダプター: VSK0771

入力	～100V～240V 50/60Hz 0.2A 10VA(100V) 13VA(240V)
出力	===5V 800mA

その他

## リチウムイオンバッテリーパック: DMW-BCL7

電圧/容量	3.6V/690mAh
-------	-------------

### ヨーロッパ連合以外の国の廃棄処分に関する情報



このシンボルマークはEU域内でのみ有効です。  
製品を廃棄する場合には、最寄りの市町村窓口、または販売店で、正しい廃棄方法をお問い合わせください。

- 本製品に付属するソフトウェアを無断で営業目的として複製(コピー)したり、ネットワークに転載したりすることを禁止します。
- 本製品の使用、または故障により生じた直接、間接の損害につきましては、当社は一切の責任を負いかねますので、あらかじめご了承ください。
- 本製品によるデータの破損につきましては、当社は一切の責任を負いかねますので、あらかじめご了承ください。
- 本書で説明する製品の外観と仕様は、改良により実際とは異なる場合があります。

- SDXCロゴはSD-3C, LLCの商標です。
- HDMI, HDMIロゴ、およびHigh-Definition Multimedia Interfaceは、米国およびその他の国におけるHDMI Licensing LLCの商標または、登録商標です。
- “AVCHD”および“AVCHD”ロゴはパナソニック株式会社とソニー株式会社の商標です。
- ドルビーラボラトリーズからの実施権に基づき製造されています。Dolby、ドルビー及びダブルD記号はドルビーラボラトリーズの商標です。
- HDAVI Control<sup>TM</sup>は商標です。
- WindowsおよびWindows Vistaは、米国Microsoft Corporationの米国およびその他の国における登録商標または商標です。
- Mac, Mac OSは、米国および他の国々で登録されたApple Inc.の商標です。
- APP StoreはApple Inc.のサービスマークです。
- Android およびGoogle PlayはGoogle Inc.の商標または登録商標です。
- “Wi-Fi CERTIFIED”ロゴは、“Wi-Fi Alliance”の認証マークです。
- Wi-Fi Protected Setupのマークは、“Wi-Fi Alliance”の商標です。
- “Wi-Fi”、“Wi-Fi Protected Setup”、“Wi-Fi Direct”、“WPA”、“WPA2”は“Wi-Fi Alliance”の商標または登録商標です。
- 本製品には、ダイナコムウェア株式会社の「DynaFont」を使用しております。DynaFontは、DynaComware Taiwan Inc.の登録商標です。
- DLNA, the DLNA Logo and DLNA CERTIFIED are trademarks, service marks, or certification marks of the Digital Living Network Alliance.
- その他、本書に記載されている各種名称、会社名、商品名などは各社の商標または登録商標です。

本製品は、AVC Patent Portfolio Licenseに基づきライセンスされており、お客様が個人的かつ非営利目的において以下に記載する行為にかかわる個人使用を除いてはライセンスされておりません。

- AVC規格に準拠する動画(以下、AVCビデオ)を記録する場合
- 個人的かつ非営利的活動に従事する消費者によって記録されたAVCビデオを再生する場合
- ライセンスを受けた提供者から入手されたAVCビデオを再生する場合詳細については米国法人MPEG LA, LLC(<http://www.mpegla.com>)をご参照ください。

不要になった電池は、捨てないで充電式電池リサイクル協力店へご持参ください。



充電式  
リチウムイオン  
電池使用

Li-ion 20

使用済み充電式電池の届け先

最寄りのリサイクル協力店へ

詳細は、一般社団法人JBRCのホームページ  
をご参照ください。

- ホームページ <http://www.jbrc.net/hp>

使用済み充電式電池の取り扱いについて

- 端子部をセロハンテープなどで絶縁してください。
- 分解しないでください。

本製品には、以下のソフトウェアが含まれています。

- (1) パナソニックにより、又はパナソニックのために開発されたソフトウェア
- (2) パナソニックにライセンスされた第三者所有のソフトウェア
- (3) OpenSSL Toolkit(<http://www.openssl.org/>)で利用するために OpenSSL Project によって開発されたソフトウェア、および、Eric Young(eay@cryptsoft.com)によって作成されたソフトウェアを含む、オープンソースソフトウェア

上記(1)、(2)に分類されるソフトウェアについては、[MENU/SET]ボタンを押して[セットアップ] → [バージョン表示]を表示し、[MENU/SET]ボタンを押してご覧ください。

上記(3)に分類されるソフトウェアについては、それぞれ、「取扱説明書 詳細操作編」に記載の所定の条件をご参照ください。

この装置は、クラスB情報技術装置です。この装置は、家庭環境で使用することを目的としていますが、この装置がラジオやテレビジョン受信機に近接して使用されると、受信障害を引き起こすことがあります。取扱説明書に従って正しい取り扱いをしてください。

VCCI-B

- 付属のUSB接続ケーブルまたは、当社製USB接続ケーブル(別売:DMW-USBC1)以外は使用しないでください。
- 当社製AVケーブル(別売:DMW-AVC1)をお使いください。
- 当社製HDMIマイクロケーブル(別売:RP-CHEU15)をお使いください。
- ケーブルは延長しないでください。

# 安全上のご注意

必ずお守りください

人への危害、財産の損害を防止するため、必ずお守りいただくことを説明しています。

- 誤った使い方をしたときに生じる危害や損害の程度を区分して、説明しています。



## 危険

「死亡や重傷を負うおそれ大きい内容」です。



## 警告

「死亡や重傷を負うおそれがある内容」です。



## 注意

「軽傷を負うことや、財産の損害が発生するおそれがある内容」です。

- お守りいただく内容を次の図記号で説明しています。(次は図記号の例です)



してはいけない内容です。



実行しなければならない内容です。

# 危険



バッテリーパック<sup>※</sup>は、誤った使いかたをしない  
(<sup>※</sup>以降は、「バッテリー」と表記)

液もれ・発熱・発火・破裂の原因になります。

- 指定外のものは使わない
- 分解や加工(はんだづけなど)、加圧、加熱(電子レンジやオープンなどで)しない
- 水などの液体や火の中へ入れたりしない
- 炎天下(特に真夏の車内)など、高温になるところに放置しない
- 端子部(⊕・⊖)に金属を接触させない
- バッテリーの液もれが起こったら、お買い上げの販売店にご相談ください。液が身体や衣服についたら、水でよく洗い流してください。液が目に入ったら、失明のおそれがあります。すぐにきれいな水で洗い、医師にご相談ください。
- 外装ラベルのはがれたバッテリーは使わない
- バッテリーには安全のため外装ラベルをかぶせています。これをはがすと、ショートによる火災の原因になりますので、絶対にはがさないでください。

## 危険



バッテリーの充電は、本体または専用充電器を使用する

指定以外の充電器で充電すると、液もれ・発熱・発火・破裂などを起こし、けがをする原因になります。

## 警告



異常・故障時には直ちに使用を中止する

異常があったときには、バッテリーを外す

- 煙が出たり、異常なおいや音がする
- 映像や音声が出ないことがある
- 内部に水や異物が入った
- 電源プラグが異常に熱い
- 本体やACアダプターが破損した

そのまま使うと火災・感電の原因になります。

- ・ ACアダプターを使っている場合は、電源プラグを抜いてください。
- ・ 電源を切り、販売店にご相談ください。



分解、改造をしない

内部には電圧の高い部分があり、感電の原因になります。

分解禁止



電源プラグは、正しく扱う

感電や、ショートによる火災の原因になります。

- 定期的に乾いた布でふく(ほこりなどがたまると、湿気などで絶縁不良となり、火災の原因になります)
- 根元まで確実に差し込む
- 接点部周辺に金属類(クリップなど)を放置しない

安全上の  
注意

準備

撮る・見る

メニュー

パソコン  
との接続

その他

## 警告



### ACアダプターは、誤った使いかたをしない

感電や、ショートによる火災の原因になります。

- 加工しない・傷つけない
- 熱器具に近づけない
- 傷んだら使わない
- 差し込みがゆるい電源コンセントには使わない
- たこ足配線や定格外(交流 100 V～240 V以外)で使わない
- めれた手で抜き差ししない



### 内部に金属物を入れたり、水などの液体をかけたりぬらしたりしない

ショートや発熱により、火災・感電・故障の原因になります。

- 機器の近くに水などの液体の入った容器や金属物を置かないでください。
- 特にお子様にはご注意ください。



### 乗り物の運転中に使わない

事故の誘発につながります。

- 歩行中も、周囲や路面の状況に十分注意する



### 運転者などに向けてフラッシュを発光しない

事故の誘発につながります。



### 電源を入れたまま長時間、直接触れて使用しない

本機の温度の高い部分に長時間、直接触れていると低温やけど<sup>※</sup>の原因になります。

長時間ご使用の場合は、三脚などをお使いください。

※血流状態が悪い人(血管障害、血液循環不良、糖尿病、強い圧迫を受けている)や皮膚感覚が弱い人などは、低温やけどになりやすい傾向があります。

## 警告



メモリーカードは乳幼児の手の届くところに置かない  
誤って飲み込むと、身体に悪影響を及ぼします。  
● 万一、飲み込んだら、すぐ医師にご相談ください。



可燃性・爆発性・引火性のガスなどのある場所で使わない  
火災や爆発の原因になります。  
● 粉じんの発生する場所でも使わない



接触禁止

雷が鳴ったら、触れない  
感電の原因になります。  
● 本体やACアダプターには、金属部があります。



航空機内では電源を切る<sup>※</sup>

運航の安全に支障をきたすおそれがあります。  
※やむをえずこのような環境でカメラ本体を使用するときは、無線LAN機能を使用しないでください。ただし、航空機の離着陸時など、カメラ本体の使用が禁止されている場合もありますので注意してください。



満員電車の中など混雑した場所では、付近に心臓ペースメーカーを装着している方がいる場合があるので、電源を切る  
本機からの電波がペースメーカーの作動に影響を与える場合があります。



自動ドア、火災報知器などの自動制御機器の近くでは電源を切る  
本機からの電波が自動制御機器に影響を及ぼすことがあり、誤動作による事故の原因になります。



病院内や医療用電気機器のある場所では電源を切る  
本機からの電波が医療用電気機器に影響を及ぼすことがあり、誤動作による事故の原因になります。

安全上の  
注意

準備

撮る・見る

Wi-Fi

パソコン  
との接続

その他

## 警告



心臓ペースメーカーを装着している方は装着部から22 cm以上離す

本機からの電波がペースメーカーの作動に影響を与える場合があります。

## 注意



フラッシュ発光部およびAF補助光は、至近距離で直接見ない誤って発光した場合、視力障害などの原因になることがあります。



フラッシュを人の目に近づけて発光しない

視力障害などの原因になることがあります。

- 乳幼児を撮影するときは、1 m以上離してください。



フラッシュの発光部分を直接手で触らない・ごみなどの異物が付いたまま使わない・テープなどでふさがない

やけどの原因になることがあります。

発光熱によって煙などが出る原因になることがあります。

- 発光直後は、しばらく触らないでください。



次のような場所に放置しない

火災や感電の原因になることがあります。

- 異常に温度が高くなる場所(特に真夏の車内やボンネットの上など)
- 油煙や湯気の当たるところ
- 湿気やほこりの多いところ



次のときは、電源プラグを抜く・バッテリーを取り出す

通電状態、またはバッテリーを入れたまま放置すると、絶縁劣化やろう電などにより、火災の原因になることがあります。

- 長期間使わないとき
- お手入れのとき

## 注意



レンズを太陽や強い光源に向けたままにしない  
集光により、内部部品が破損し、火災の原因になることがあります。

安全上  
の注意

### 3Dの視聴について



光過敏の既往症のある人、心臓に疾患のある人、体調不良の人は3D撮影画像を視聴しない  
病状悪化の原因になることがあります。

準備



3D撮影画像の視聴中に疲労感、不快感など異常を感じた場合には、視聴を中止する  
そのまま視聴すると体調不良の原因になることがあります。  
● 適度な休憩をとってください。

撮る・見る



- 近視や遠視の人、左右の視力が異なる人や乱視の人は視力矯正めがねの装着などにより、視力を適切に矯正する
- 3D撮影画像の視聴中に、はっきりと二重に像が見えたら視聴を中止する
- 3D撮影画像の見えかたには個人差があります。視力を適切に矯正したうえで3D撮影画像をご覧ください。
- テレビの3D設定や本機の3D出力設定を2Dに切り換えることもできます。

White



3D撮影画像を視聴する場合は、30～60分を目安に適度な休憩をとる  
長時間の視聴による視覚疲労の原因になることがあります。

パソコン  
との接続



3D撮影画像の視聴年齢については、およそ5～6歳以上を目安にする  
お子様の場合は、疲労や不快感などに対する反応がわかりにくいため、急に体調が悪くなる場合があります。  
● お子様をご視聴の際は、保護者の方が目の疲れがないか、ご注意ください。

その他

# 保証とアフターサービス(よくお読みください)

使いかた・お手入れ・修理などは

## ■ まず、お買い求め先へご相談ください

▼お買い上げの際に記入されると便利です

販売店名				
電話	(	)	—	
お買い上げ日		年	月	日

修理を依頼されるときは

「メッセージ表示」「Q & A 故障かな?と思ったら」(取扱説明書 詳細操作編)でご確認のあと、直らないときは、まず接続している電源を外して、お買い上げ日と下の内容をご連絡ください。

●製品名	デジタルカメラ
●品番	DMC-SZ9
●故障の状況	できるだけ具体的に

- 保証期間中は、保証書の規定に従ってお買い上げの販売店が修理させていただきますので、おそれ入りますが、製品に保証書を添えてご持参ください。

保証期間：お買い上げ日から本体1年間

(但し、CD-ROM内のソフトウェアの内容は含みません)

- 保証期間終了後は、診断をして修理できる場合はご要望により修理させていただきます。

※修理料金は次の内容で構成されています。

**技術料** 診断・修理・調整・点検などの費用

**部品代** 部品および補助材料代

**出張料** 技術者を派遣する費用

※補修用性能部品の保有期間 **5年**

当社は、このデジタルカメラの補修用性能部品(製品の機能を維持するための部品)を、製造打ち切り後5年保有しています。

■ 転居や贈答品などでお困りの場合は、次の窓口にご相談ください。

ご使用の回線(IP電話やひかり電話など)によっては、回線の混雑時に数分で切れる場合があります。

● 使いかた・お手入れ・修理に関するご相談は

パナソニック LUMIX(ルミックス)ご相談窓口		365日 受付9時~20時
電話	フリーダイヤル	パナは ルミックスパチ! <b>0120-878-638</b>
※携帯電話・PHSからもご利用になれます。		

● 宅配修理サービスのご案内

(Web サイトからもお申し込みいただけます)

パナソニック 修理サービスサイト
<a href="http://lumix.jp/repair/">http://lumix.jp/repair/</a>
インターネットでのご依頼も可能です。

■ お申込みいただいた修理依頼に基づき当社指定の宅配業者が修理依頼品をお引取りにお伺いし、修理が完了した後に修理品をご自宅までお届けするサービスです。

(このサービスをご利用の場合、別途宅配費用がかかります)

会員サイト「CLUB Panasonic」で「 <b>ご愛用者登録</b> 」をしてください			
PC	<a href="http://club.panasonic.jp/">http://club.panasonic.jp/</a>	携帯	
※このサービスはWEB限定のサービスです。			

<b>愛情点検</b>	<b>長年ご使用のデジタルカメラの点検を!</b>	
	こんな症状はありませんか	<ul style="list-style-type: none"><li>・煙が出たり、異常なおいや音がする</li><li>・映像や音声が乱れたり出ないことがある</li><li>・内部に水や異物が入った</li><li>・本体やACアダプターが破損した</li><li>・その他の異常や故障がある</li></ul>
	ご使用中止	故障や事故防止のため、本体の電源を切り、ACアダプター使用時はコンセントから電源プラグを抜いて、必ず販売店に点検をご相談ください。

安全上の注意

準備

撮る・見る

WHY

パソコンとの接続

その他

## 保証とアフターサービス(よくお読みください)(続き)

地域窓口へ直接お持ち込みされる場合は、ホームページにて地図を掲出しております。

<http://panasonic.co.jp/cs/service/area.html>

### ■ 各地域の修理ご相談窓口

※電話番号をよくお確かめの上、おかけください。

- 地区・時間帯によって、集中修理ご相談窓口へ転送させていただく場合がございます。

北海道 地区	札幌	☎ (011)894-1255	札幌市厚別区厚別南2丁目17-7
	旭川	☎ (0166)22-3015	旭川市2条通16丁目1166
	帯広	☎ (0155)33-8478	帯広市西20条北2丁目23-3
東北地区	函館	☎ (0138)48-6630	函館市西桔梗町589-241
	青森	☎ (0172)62-0880	青森市浪岡大字浪岡字稲村262-1
	秋田	☎ (018)868-7008	秋田市外旭川字小谷地3-1
	岩手	☎ (019)645-6130	盛岡市厨川5丁目1-43
	宮城	☎ (022)387-1117	仙台市宮城野区扇町7-4-18
	山形	☎ (023)641-8100	山形市平清水1丁目1-75
首都圏 地区	福島	☎ (024)991-9308	郡山市備前館2丁目5
	栃木	☎ (028)689-2555	宇都宮市上戸祭3丁目3-19
	群馬	☎ (027)254-2075	前橋市箱田町325-1
	茨城	☎ (029)864-8756	つくば市筑穂3丁目15-3
	埼玉	☎ (048)728-8960	桶川市赤堀2丁目4-2
	川口	☎ (048)297-7820	川口市戸塚2丁目23-20
	千葉	☎ (043)208-6034	千葉市中央区末広5丁目9-5
	東京	☎ (03)5477-9700	東京都世田谷区宮城2丁目26-17
	秋葉原	☎ (03)3251-4616	千代田区外神田1丁目8-1 第三電波ビル
	国分寺	☎ (042)328-3211	国分寺市東戸倉2丁目38-1
中部地区	山梨	☎ (055)222-5822	中央市山之神流通団地1-5-1
	神奈川	☎ (045)847-9720	横浜市港南区日野5丁目3-16
	新潟	☎ (025)286-0180	新潟市東区東明1丁目8-14
	石川	☎ (076)280-6608	金沢市玉鉾2丁目266番地
	富山	☎ (076)424-2549	富山市根塚町1丁目1-4
	福井	☎ (0776)21-0622	福井市問屋町2丁目14
	長野	☎ (0263)86-9209	松本市寿北7丁目3-11
	静岡	☎ (054)287-9000	静岡市駿河区高松2丁目24-24
	愛知	☎ (052)819-0225	名古屋市瑞穂区塩入町8-10
	岐阜	☎ (058)278-6720	岐阜市中鶯4丁目42
三重	☎ (059)254-5520	津市久居野村町字山神421	

近畿地区	滋賀	☎(077)582-5021	栗東市小柿9丁目4-10
	京都	☎(075)646-2123	京都市南区上鳥羽中河原3番地
	大阪	☎(06)7730-8888	門真市松生町1-15
	吹田	☎(06)6338-1241	吹田市春日3丁目20-6
	奈良	☎(0743)59-2770	大和郡山市筒井町800番地
	和歌山	☎(073)475-2984	和歌山市中島499-1
中国地区	兵庫	☎(078)796-3140	神戸市須磨区弥栄台3丁目13-4
	鳥取	☎(0857)26-9695	鳥取市安長295-1
	米子	☎(0859)34-2129	米子市米原4丁目2-33
	松江	☎(0852)23-1128	松江市平成町182番地14
	出雲	☎(0853)21-3133	出雲市渡橋町416
	浜田	☎(0855)22-6629	浜田市下府町327-93
	岡山	☎(086)242-6236	岡山市北区野田3丁目20-14
	広島	☎(082)295-5011	広島市西区南観音1丁目13-5
四国地区	山口	☎(083)973-2720	山口市小郡下郷220-1
	香川	☎(087)874-3110	高松市国分寺町国分359番地3
	徳島	☎(088)624-0253	徳島市沖浜2丁目36
	高知	☎(088)834-3142	高知市仲田町2-16
九州地区	愛媛	☎(089)905-7544	愛媛県伊予郡砥部町八倉75-1
	福岡	☎(092)593-8002	春日市春日公園3丁目48
	佐賀	☎(0952)26-9151	佐賀市鍋島町大字八戸字上深町3044
	長崎	☎(095)830-1658	長崎市東町1919-1
	大分	☎(097)556-3815	大分市萩原4丁目8-35
	宮崎	☎(0985)63-1213	宮崎市本郷北方字草葉2099-2
沖縄地区	熊本	☎(096)367-6067	熊本市東区健軍本町12-3
	鹿児島	☎(099)246-7050	鹿児島市上谷口町3128-3
	沖縄	☎(098)877-1207	浦添市城間4丁目23-11

所在地、電話番号は変更になることがありますので、あらかじめご了承ください。  
最新の「各地域の修理ご相談窓口」はホームページをご活用ください。

<http://panasonic.co.jp/cs/service/area.html>

1112

### 【ご相談窓口におけるお客様の個人情報のお取り扱いについて】

パナソニック株式会社およびグループ関係会社は、お客様の個人情報をご相談対応や修理対応などに利用させていただき、ご相談内容は録音させていただきます。また、折り返し電話をさせていただくためのために発信番号を通知いただいております。なお、個人情報を適切に管理し、修理業務等を委託する場合や正当な理由がある場合を除き、第三者に開示・提供いたしません。個人情報に関するお問い合わせは、ご相談いただきました窓口にご連絡ください。

安全上の  
ご注意

準備

撮る・見る

WiFi

パソコン  
との接続

その他

● 使いかた・お手入れ・修理に関するご相談は

パナソニック 総合お客様サポートサイト

<http://panasonic.co.jp/cs/>

パナソニック LUMIX(ルミックス)ご相談窓口 365日  
受付9時~20時

電話 フリー  
ダイヤル



パナは ルミックスバチ!  
**0120-878-638**

※携帯電話・PHSからのご利用に出来ます。

■上記番号がご利用  
いただけない場合

**06-6907-1187**

■FAX

フリーダイヤル

**0120-878-236**

Help desk for foreign residents in Japan

Tokyo (03)3256-5444 Osaka (06)6645-8787

Open : 9:00 - 17:30 (closed on Saturdays/Sundays/national holidays)

※上記の内容は、予告なく変更する場合があります。ご了承ください。

● 宅配修理サービスのご案内(Web サイトからもお申し込みいただけます)

パナソニック 修理サービスサイト

<http://lumix.jp/repair/>

インターネットでのご依頼も可能です。

■ お申込みいただいた修理依頼に基づき当社指定の宅配業者が修理依頼品をお引取りにお伺いし、修理が完了した後に修理品をご自宅までお届けするサービスです。  
(このサービスをご利用の場合、別途宅配費用がかかります)

ご使用の回線(IP電話やひかり電話など)によっては、回線の混雑時に数分で切れる場合があります。  
本書の「保証とアフターサービス」もご覧ください。

QuickTimeおよびQuickTimeロゴは、ライセンスに基づいて  
使用されるApple Inc.の商標または登録商標です。



QuickTime

パナソニック株式会社 AVC ネットワークス社

〒571-8504 大阪府門真市松生町1番15号

© Panasonic Corporation 2013

## <無料修理規定>

1. 取扱説明書、本体貼付ラベル等の注意書に従った使用状態で保証期間内に故障した場合には、無料修理をさせていただきます。
  - (イ) 無料修理をご依頼になる場合には、商品に取扱説明書から切り離れた本書を添えていただきお買い上げの販売店にお申しつけください。
  - (ロ) お買い上げの販売店に無料修理をご依頼にならない場合には、お近くの修理ご相談窓口にご連絡ください。
2. ご転居の場合の修理ご相談先等は、お買い上げの販売店またはお近くの修理ご相談窓口にご相談ください。
3. ご贈答品等で本保証書に記入の販売店で無料修理をお受けになれない場合には、お近くの修理ご相談窓口へご連絡ください。
4. 保証期間内でも次の場合には原則として有料にさせていただきます。
  - (イ) 使用上の誤り及び不当な修理や改造による故障及び損傷
  - (ロ) お買い上げ後の取付場所の移設、輸送、落下などによる故障及び損傷
  - (ハ) 火災、地震、水害、落雷、その他天災地変及び公害、塩害、ガス害(硫化ガスなど)、異常電圧、指定外の使用電源(電圧、周波数)などによる故障及び損傷
  - (ニ) 車両、船舶等に搭載された場合に生ずる故障及び損傷
  - (ホ) 電池や、消耗または摩耗した部品交換の場合
  - (ヘ) 一般家庭用以外(例えば業務用など)に使用された場合の故障及び損傷
  - (ト) 本書のご添付がない場合
  - (チ) 本書にお買い上げ年月日、お客様名、販売店名の記入のない場合、あるいは字句を書き替えられた場合
  - (リ) 持込修理の対象商品を直接修理窓口へ送付した場合の送料等はお客様の負担となります。また、出張修理等を行った場合には、出張料はお客様の負担となります。
5. 本書は日本国内においてのみ有効です。
6. 本書は再発行いたしませんので大切に保管してください。
7. お近くのご相談窓口は取扱説明書の保証とアフターサービス欄をご参照ください。

### 修理メモ

- ※お客様にご記入いただいた個人情報(保証書控)は、保証期間内の無料修理対応及びその後の安全点検活動のために利用させていただきます。
- ※この保証書は、本書に明示した期間、条件のもとにおいて無料修理をお約束するものです。従ってこの保証書によって、保証書を発行している者(保証責任者)、及びそれ以外の事業者に対するお客様の法律上の権利を制限するものではありませんので、保証期間経過後の修理についてご不明の場合は、お買い上げの販売店またはお近くの修理ご相談窓口にお問い合わせください。
- ※保証期間経過後の修理や補修用性能部品の保有期間については取扱説明書の「保証とアフターサービス」をご覧ください。
- ※ This warranty is valid only in Japan.



# Panasonic

持込修理

## デジタルカメラ保証書

本書はお買い上げの日から下記期間中故障が発生した場合には本書裏面記載内容で無料修理を行うことをお約束するものです。ご記入いただきました個人情報の利用目的は本書裏面に記載しております。お客様の個人情報に関するお問い合わせは、お買い上げの販売店にご連絡ください。詳細は裏面をご参照ください。

品番	DMC-SZ9
保証期間	お買い上げ日から <b>本体 1年間</b> <small>(但し、CD-ROM内のソフトウェアの内容は含みません)</small>
※お買い上げ日	年 月 日
※お客様	ご住所 お名前 様 電話 ( ) —
※販売店	住所・販売店名 電話 ( ) —

パナソニック株式会社 AVCネットワークス社

〒571-8504 大阪府門真市松生町1番15号 TEL (06) 6908-1551

ご販売店様へ ※印欄は必ず記入してお渡しく下さい。

