

Panasonic®

保 管 用
保証書付き

取扱説明書

脱毛器 ソイエ 家庭用

〈シェーバーヘッド・角質クリアヘッド・音波スクラブヘッド付き〉

品番 ES-ED95



水洗いOK※



このたびは、パナソニック製品をお買い上げいただき、
まことにありがとうございます。

- 取扱説明書をよくお読みのうえ、正しく安全にお使いください。
- ご使用前に「安全上のご注意」(4～8ページ)を必ずお読みください。
- 保証書は「お買い上げ日・販売店名」などの記入を確かめ、
取扱説明書とともに大切に保管してください。

パナソニックの会員サイト「[CLUB Panasonic](#)」で
「[ご愛用者登録](#)」をしてください。(詳しくはP.46をご参照)

※ACアダプターは除きます。

ES9210ED951 Y0415-0
Printed in China

脱毛についての基礎知識[★]

脱毛器で永久脱毛はできません。
アシは約2週間に1回、ワキは約1週間に1回程度の定期的な脱毛をおすすめします。

痛み・刺激はあるの？

痛みの感じかたには、個人差があります。

- 脱毛時の痛みが気になる場合はソフトモードをお試しください。 **P.13**
- 初めて、またはシーズンはじめは肌表面に生えている毛の本数が多いため、痛みを感じやすくなります。
2～3日に分けて無理せず少しずつ、試しながらの使用をおすすめします。
- 2回目以降は処理する本数が少なくなるため、痛みは軽減されます。
- 一般的に男性は女性に比べ体毛が太く毛根も深いため、脱毛時の肌への刺激は強くなる場合があります。

こんなときは？

使用中、痛みがひどい

通常は、温めて肌がやわらかくなった状態で使うことをおすすめしますが、痛みがひどいときは、冷却パックなどで肌を冷やしてからお試しください。

使用后、痛み・赤み・かゆみが出た

脱毛直後、点出血したり、赤くなる場合があります。
冷たいタオルで冷やしてください。



初めて脱毛器をお使いの場合は、必ずお読みください。



もくじ

ご使用前に

安全上のご注意	4
使用上のお願い	9
各部のなまえ	10
ヘッド・フレイム・角質ブラシの着脱方法	12
スピード切替機能	13
充電のしかた	14

使いかた

脱毛	脱毛前の確認・準備	16
	脱毛のしかた	18
	上手な動かしかた	20
除毛	除毛のしかた	22
角質除去	足のタコ、かたい角質の除去のしかた	24
	ひざやひじの角質の除去のしかた	26

お手入れ

掃除のしかた	28
・水洗い掃除	28
・ブラシ掃除	31
シェーバーヘッドの刃の交換／角質クリアヘッドのヤスリの交換	33

お知らせ

お手入れ用品／交換部品(別売)	34
よくあるご質問	35
修理を依頼される前に	36
電池の寿命と交換	38
定格・仕様	38
海外でのご使用について	39
製品を廃棄するときのお願い	40
保証とアフターサービス	42
保証書	裏表紙

安全上のご注意 (必ずお守りください)

人への危害、財産の損害を防止するため、必ずお守りいただくことを説明しています。

■誤った使いかたをしたときに生じる危害や損害の程度を区分して、説明しています。

警告 「死亡や重傷を負うおそれがある内容」です。

注意 「軽傷を負うことや、財産の損害が発生するおそれがある内容」です。

■お守りいただく内容を次の図記号で説明しています。

 してはいけない内容です。

 実行しなければならない内容です。

警告

火災、感電、やけど、けがなどを防ぐために

電源プラグ・コードなどは



- コードを傷めない
傷つける・加工する・無理に曲げる・引っ張る・ねじる
重いものを載せる・挟み込む など

- ぬれた手でアダプターをコンセントから抜き差ししない
- ACアダプターは水につけたり、水洗いしない
また、風呂、シャワー室で絶対に使用しない
- ACアダプターが傷んだり、コンセントの差し込みがゆるいときは使用しない
(感電やショートによる火災などの原因)

- コンセントや配線器具の定格を超える使いかたをしない
(たこ足配線などで、定格を超えると、発熱による火災の原因)

- 専用のACアダプター以外は使用しない
専用のACアダプターで他の商品を充電しない
(やけどやショートによる火災などの原因)



- 必ず交流 100 ~ 240 V で使用する
- ACアダプターや器具用プラグは、根元まで確実に差し込む
(火災や感電の原因)
- ACアダプターや器具用プラグを抜くときは、コードを持たずにアダプターや器具用プラグを持って抜く
(感電やけがの原因)



警告

本製品は



- 火中投入、加熱しない
高温での充電・使用・放置をしない
(充電式電池内蔵のため発熱・発火・破裂の原因)
- 改造・修理はしない
(火災・感電・けがの原因)
→修理(電池交換など)はお買い上げの販売店にご相談ください
- 製品を破棄するとき以外は絶対に分解しない
(火災・感電・けがの原因)

異常・故障時には



- 直ちに使用を中止し、アダプターを抜く
(火災・感電・けがの原因)
<異常・故障例>
本体、アダプター、コードが
・変形したり、異常に熱い
・こげ臭いにおいがする
・充電、使用中に異常な音がする
→すぐに、販売店へ点検・修理を依頼してください

トラブルを防ぐために



- 乳幼児の手の届く場所に保管しない
また使用させない
(内刃やブラシなどの誤飲による事故やけがの原因)



掃除について



- 掃除の際は、必ずアダプターをコンセントから抜く
(感電やけがの原因)
- 電源プラグや器具用プラグにホコリが付着しない
ように定期的に掃除する
(湿気などで絶縁不良になり、火災の原因)
→アダプターを抜き、乾いた布でふいてください

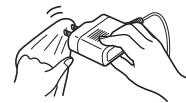

⚠ 注意

やけど、けがなどを
防ぐために



肌を守るために

- ⊘ ● ヘッドを取りつけていない状態で、スイッチを入れない
(指を傷つけたり、髪の毛や衣服を巻き込む原因)
- フレームを取りはずして使用しない
(指を傷つけたり、髪の毛や衣服を巻き込む原因)
- 内刃の刃部(金属部)は、手でふれない
(手を傷つける原因)
- シェーバーヘッドをご使用の際は、刃を強く押さえない
(破損して肌を傷つける原因)
- ⚠ ● やわ肌ガード・シェーバーヘッドは変形しやすいのでキャップをつけて保管する
(肌を傷つけたり、やわ肌ガード・シェーバーヘッドが変形・破損する原因)
- 目的の用途のみに使用する
(けがの原因)
- ご使用前にやわ肌ガードやディスク、刃やフレームの変形、割れ、破損がないか確認する
(肌を傷つける原因)

<角質除去について(角質クリア/音波スクラブ)>

- ⊘ ● 次のような部位には使用しない
 - ・傷・湿疹・ほくろ・あざ・まめ・うおのめ・いぼ・吹き物 など
 - ・顔・外陰部およびその周囲・太もも など
- 家族や他人との共用はしない
(肌を傷つけたり、炎症や出血などの原因)

<角質除去について(角質クリア)>

- ⊘ ● 削りすぎない
- やスリをやわらかい皮フにふれさせない
- 足の爪まわりにトラブルがあるときは使用しない
- 入浴中は使用しない
(肌を傷つけたり感染、炎症、出血などのトラブルや症状悪化の原因)
- ⚠ ● 本体が動く方向に注意する
(本体が思わぬ方向に動き、皮フを傷つける原因)
- 下記の人ばかりつけの医師に相談のうえ使用する
 - ・糖尿病・足の血行障害・足の皮フに腫れかゆみ痛み熱を持っている人
- 使用後、皮フに異常があらわれた場合には使用を中止し、皮フ科医に相談する
(肌を傷つけたり感染、炎症、出血などのトラブルや症状悪化の原因)

⚠ 注意

<角質除去について(角質クリア)>

- ⚠ ● 角質は数日に分けてすこしずつ削る
- 足のタコ、足にできるかたい角質のみに使用する
(肌を傷つけたり感染、炎症、出血などのトラブルや症状悪化の原因)

<角質除去について(音波スクラブ)>

- ⊘ ● 肌に強く押しつけたり、同じ箇所にブラシをあて続けけない
(肌を傷つけたり感染、炎症、出血などのトラブルや症状悪化の原因)
- 塩分やスクラブ剤の入ったボディソープは使用しない
(肌を傷つけたり、色素沈着などトラブルの原因)

<脱毛・除毛に関して>

- ⊘ ● 次のような使いかたはしない
 - ・水泳や海水浴の直前(2日前までにご使用ください)
 - ・入浴の直前
 - ・家族や他人との共用
 - ・脱毛直後の過激なスポーツや運動
(毛穴から細菌が入り、感染や、炎症などの原因)
- 次のような部位には使用しない
 - ・傷・湿疹・ほくろ・あざ・いぼ・吹き物 など
 - ・日焼けした肌・顔・外陰部およびその周囲・太もも
 - ・ヒジ・ヒザや内側など、皮フのたるみやすい部位
(肌を傷つけたり、炎症や出血などの原因)
- 次のような場合には使用しない
 - ・生理前、生理中、妊娠中、産後(約1か月)
 - ・体調のすぐれないときや肌・身体に異常を感じる時
(肌が敏感になったり、炎症、出血、痛みの増加などの原因)
- 次のような人は使用しない
 - ・アトピー性皮フ炎、湿疹など皮フ疾患がある
 - ・アレルギー体質、または化粧品、衣類、金属などにかぶれやすい体質
 - ・化膿しやすい・静脈りゅう(瘤)、糖尿病、血友病など
 - ・静脈りゅう(瘤)、糖尿病、血友病など
 - ・出血が止まりにくい
 - ・今までに脱毛(毛抜き、脱毛器、ワックスなど)により肌にトラブル(化膿や炎症など)を起こしたことがある
 - ・意識障害、認知症などで加療中、または加療が必要
(肌が敏感になったり、炎症、出血、痛みの増加などの原因)



安全上のご注意 (つづき)

⚠ 注意

肌を守るために

<脱毛・除毛に関して>

- 肌に強く押しついたり、同じところを何回もこすったり、あてたまま往復させない
また、たたくような使いかたをしない
(肌を傷つけたり、炎症、痛みの増加の原因)
- アシ・ウデ用脱毛ヘッドはワキ・ビキニラインに使用しない
(肌を傷つけたり、炎症の原因)
- 処理後、2日以上たっても肌のトラブルが続く場合は使用を中止し、
皮膚科医に相談する
(症状が悪化する原因)
- やわ肌ガードは肌に90°に軽くあて密着させる
(肌を傷つけたり、衣服などを巻き込んで傷める原因)

次のこともご注意ください

- 電源プラグや器具用プラグにピンやゴミを付着させない
(感電やショートによる火災などの原因)
- ライトを直視しない
(目がくらむ原因)
- 落としたり、ぶつけたりしない
(けがの原因)
- 収納時にコードをアダプターに巻きつけない
(コードに負荷がかかり断線し、ショートによる火災などの原因)
- アダプターや器具用プラグを抜くときは、コードを持たずに必ず
アダプターや器具用プラグを持って抜く
(感電やけがの原因)
- 充電時以外はアダプターをコンセントから抜く
(絶縁劣化による感電や漏電火災の原因)

使用上のお願い

ヘッドを取りはずしたまま直射日光の
あたる場所で、放置しないでください

- 防水ゴムが劣化し、防水機能が維持できず
故障の原因になります。

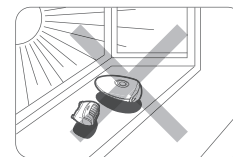

ご使用後は、湿気の少ないところに
保管してください

- 浴室などに放置すると本体内部で結露やサビが
発生して故障の原因になります。

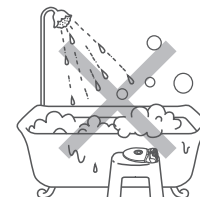

本体はシンナー・ベンジン・アルコール
などではふかないでください

- 故障や部品の割れ・変色などの原因に
なります。
- せっけん水を浸してよくしぼった布で
ふき取ってください。



各部のなまえ

アシ・ウデ用脱毛ヘッド アシ・ウデに P.16

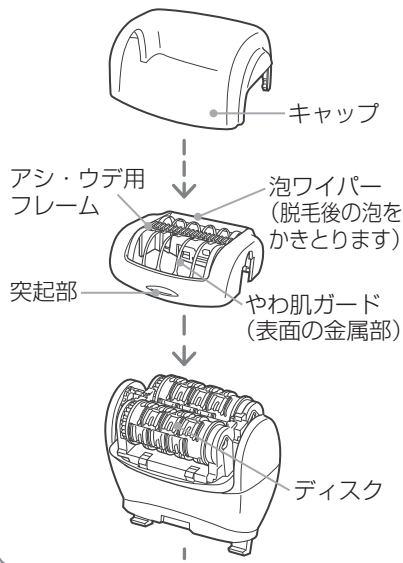

ワキ・ビキニライン用脱毛ヘッド ワキ・ビキニラインに P.16

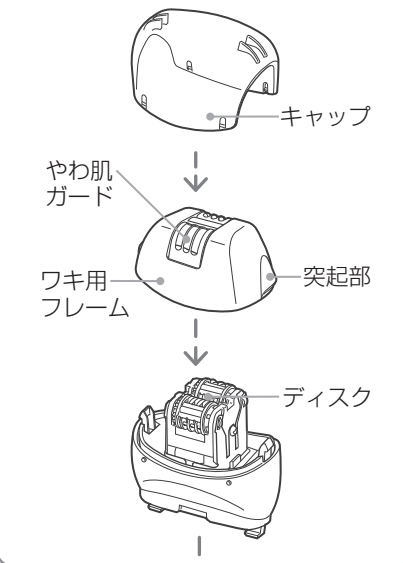

シェーバーヘッド 全身に P.22

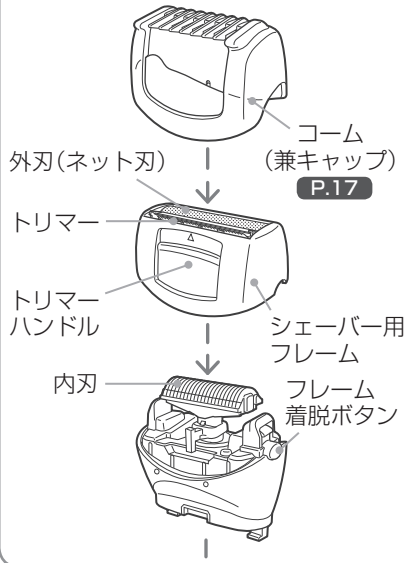

音波スクラブヘッド ひざ・ひじなどの角質除去に P.26

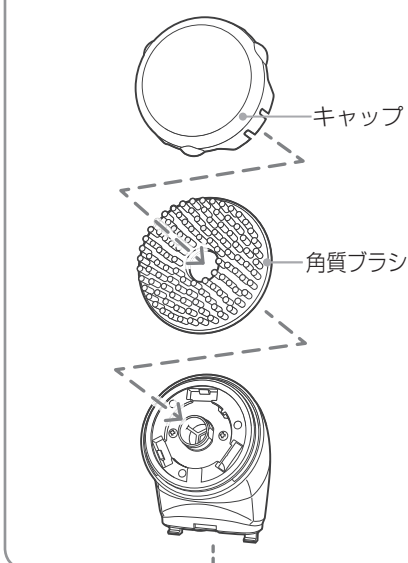

ACアダプター

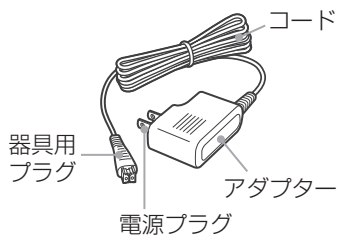

本体

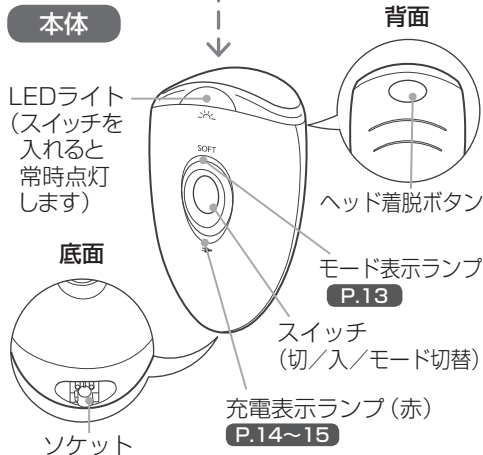

付属品

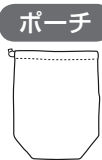

ブラシ (掃除用)



角質クリアヘッド かかとなどのかたい角質除去に P.24

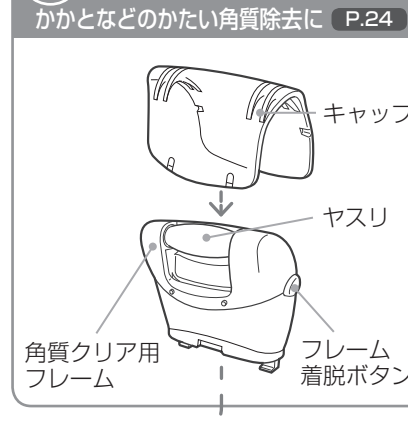

ヘッド・フレーム・角質ブラシの着脱方法

ヘッドの着脱



●イラストはアシ・ウデ用脱毛ヘッドです。他のヘッドも同様に着脱できます。

取りはずし

- 1 ヘッド着脱ボタンを押しながら
- 2 引き上げる

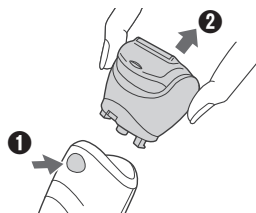

取り付け

「カチッ」と音がするまで確実に押し込む

フレームの着脱

取りはずし

アシ・ウデ用脱毛ヘッド

- 1 フレームの突起部に指をかけ
- 2 引き上げる

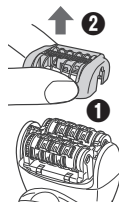

ワキ・ビキニライン用脱毛ヘッド

- 1 フレームの突起部に指をかけ
- 2 引き上げる

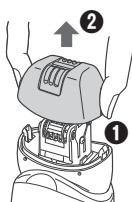

お願い

やわ肌ガードは変形しやすいのでふれないように着脱してください。変形してしまった場合は、使用せず交換してください。交換はお買い上げの販売店にご相談ください。

シェーバーヘッド

- 1 フレーム着脱ボタンを押して
- 2 片側からはずす

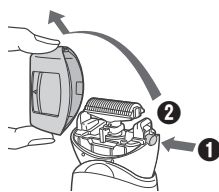

角質クリアヘッド

- 1 フレーム着脱ボタンを押しながら
- 2 引き上げる

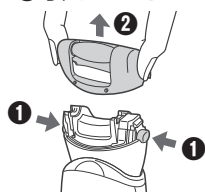

取り付け

「カチッ」と音がするまで確実に押し込む

角質ブラシの着脱

音波スクラブヘッド

取りはずし

角質ブラシの側面を持って引き上げる

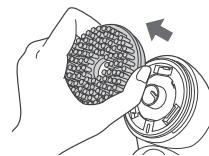

取り付け

- 1 図のように印どうしを合わせて
- 2 「カチッ」と音がするまで確実に押し込む

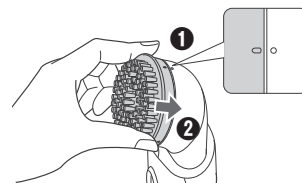

スピード切替機能

- 脱毛スピード（ディスクの回転速度）を2段階に切り替えることができます。脱毛時の刺激が気になる場合はソフトモードでお試してください。
- スイッチを押すたびに、OFF → ノーマルモード → ソフトモードの順に切り替わります。
- 角質クリアヘッド使用時は、ノーマルモードでの使用をおすすめします。ソフトモードでは押しつけにより、動作が止まる場合があります。

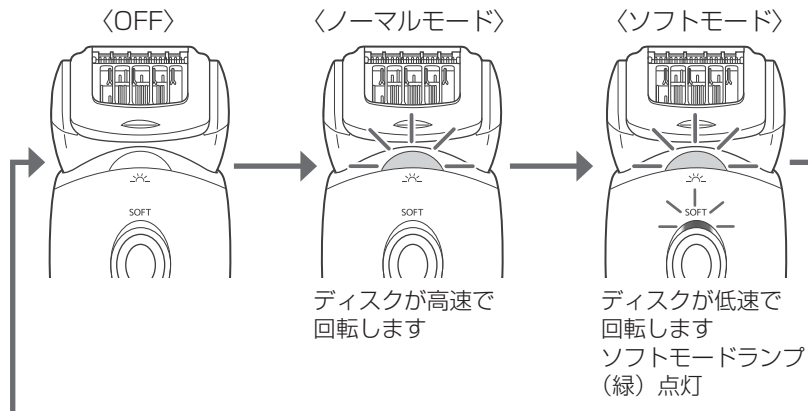

充電のしかた

1 器具用プラグを奥までしっかり本体に差し込み アダプターをコンセントに差し込む

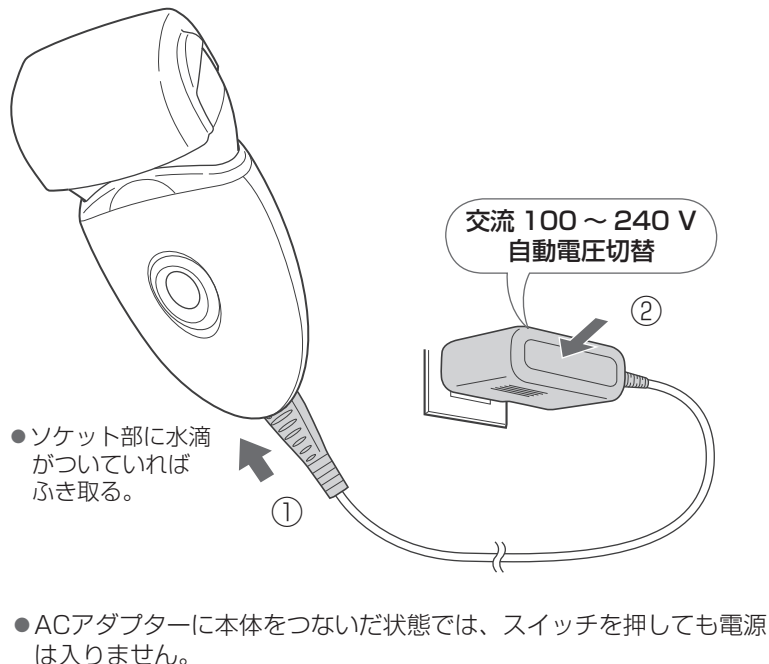

2 充電表示ランプの点灯を確認する

ランプの見かた

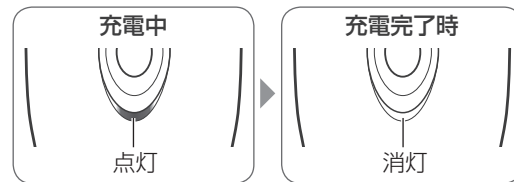

- 初めてお使いのときや半年以上使われなかったとき、充電時間が変化する場合があります。また、充電開始数分間本体のランプが点灯しないことがあります。そのまま充電すると点灯します。

約1時間で充電完了

- 電池の残量により、充電時間が変化する場合があります。

【充電完了を確認するには】

ACアダプターが接続された状態で、スイッチを押します。充電表示ランプが点灯し、約5秒後に消灯します。

3 アダプターを コンセントから抜き、 器具用プラグを 本体から抜く

(安全および省エネのため)

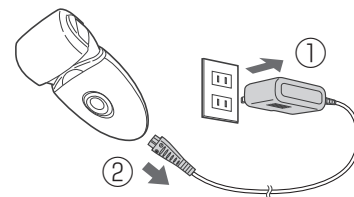

1回のフル充電で、約40分間[※]使用可能
(常温下(5 ~ 35℃)でドライ脱毛をした場合の目安。)

※肌にあてる力、周囲の温度、毛の濃さ、泡の状態(泡脱毛時)などにより、使用時間は異なります。

- お知らせ** ●充電推奨温度は15 ~ 35℃です。推奨温度外では充電時間がのびたり(約3時間)、充電しない場合があります。

- メモ** ●電池はリチウムイオン電池を使用しています。ご使用の都度充電しても、充電電池の寿命には影響ありません。

充電異常時

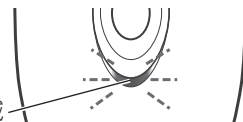

1秒間に2回点滅

- 異常の表示が出た場合は充電推奨温度(15 ~ 35℃)で充電してください。

お願い

- 充電中、ラジオなどに雑音が入るときは、場所を変えてご使用ください。

脱毛前の確認・準備

確認

脱毛できる部位

アシ・ウデ



部分に使用できます。

ワキ・ビキニライン



部分に使用できます。

他の部分に使用すると痛みや肌トラブルの原因になります。
(ヒジやヒザなど、皮フのたるみやすい部位○には使用しない)



ドライ脱毛をするときは、毛クズが落ちるので、紙などを敷いてください。

ワキ



ビキニライン



ビキニラインは水着やショーツなどをはいて、あらかじめ脱毛する部分を確認。

二の腕



内側には使用しない

確認

毛の長さ 2～3 mm 程度がおすすめです

2～3 mm 程度の長さですか？



脱毛のしかたへ → P.18

× 長すぎる…



シェーバーヘッドで適正な長さにカットしましょう

短すぎる…

2～3日以上毛を伸ばしてから脱毛しましょう

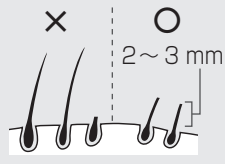

毛が長すぎると…短いときよりも、痛みが増す場合があります。
毛が内部の部品にからまり、故障の原因になります。
毛が短すぎると…上手に抜けない場合があります。
(毛抜きやシェーバーのご使用をおすすめします)



シェーバーヘッドで2～3 mm にカットする

1 コームをつける

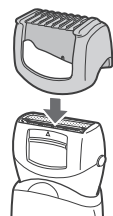

2 トリマーハンドルを上げる



3 スイッチを入れる
コームを肌に90°にあて密着させた状態で動かす

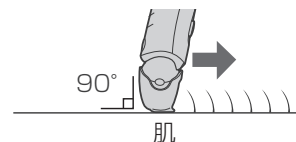

脱毛のしかた

泡を使った"泡脱毛"

準備 肌をぬらしておく



確認 やわ肌ガードやディスク、フレームに異常がないかチェック

アシ・ウデ ワキ・ビキニライン

1  または  ヘッドを取りつける **P.12**

「カチッ」と音がするまで確実に押し込む

2 ディスクをぬらし、ボディソープ※(市販)をつける

- 肌のすべりが良くなります。
※粒が入ったものや指にザラつきを感じるものは使用しない。
- 固形せっけんなどを使用時は、肌に泡をつけてください。

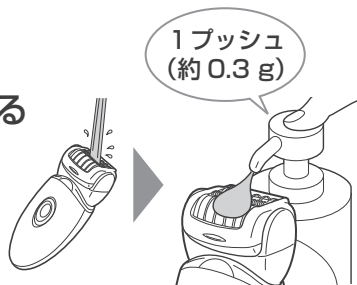

3 スイッチを入れ、泡立てる

- スイッチをもう1回押すとソフトモードで動きます。
- 手に泡がついているときは洗い流してください。



4 脱毛する

- 上手な動かしかた **P.20~21**

5 脱毛後はスイッチを切り、肌に残った泡をシャワーで洗い流す

泡を使わない"ドライ脱毛"

準備 肌の水分や汗はふき取っておく

- ローションや乳液、パウダー、制汗剤などはつけず、肌を清潔で乾燥した状態にしてください。



アシ・ウデ ワキ・ビキニライン
1  または  ヘッドを取りつける **P.12**

「カチッ」と音がするまで確実に押し込む

2 スイッチを入れ、脱毛する

- スイッチをもう1回押すとソフトモードで動きます。
- 上手な動かしかた **P.20~21**



3 脱毛後はスイッチを切る

お願い トラブルを防ぐために…

- 脱毛後は毛穴が開いた状態になっています。肌を清潔に保ってください。
 - ・湯船に入らずシャワーで洗い流してください。
 - ・乳液など何もつけないでください。
(肌の乾燥が気になる場合は2日くらいしてからご使用ください)
- 本体を落としたり固いものにあてたりしないでください。
- 頭髮や衣服、指などがディスクにふれないように気をつけてください。

メモ

- 充電を行った後、ご使用ください。
(電池残量が少ないと、使用中にディスクが止まる場合があります)
- 使用推奨温度は5～35℃です。推奨温度外では使用できない場合があります。
- ディスクの動く音がしますが、異常ではありません。
- 泡脱毛の泡立ちには少し時間がかかります。使用するにつれ泡が発生しますが、泡立ちが悪い場合はお湯または水をディスクに追加してください。

上手な動かしかた

肌に対し **90°** にあて、肌の上をすべらすように、**ゆっくりと動かす**

- 強く押しつけないようにしてください。
やわ肌ガードが変形する原因になります。

アシ



ウデ



スイッチを手前にして、**毛の流れに逆らうよう**に動かす

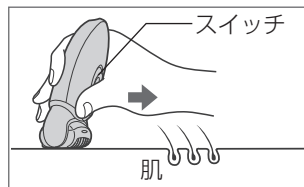

皮フがたるんでいる部分は、**指で肌を伸ばしながら動かす**

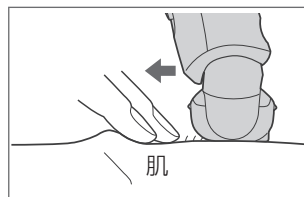

ワキ



ワキの皮フがたるまないように
ウデを上方にしっかり伸ばしておく



やわ肌ガードを肌に対し **90°** に
軽くあて**密着**させる

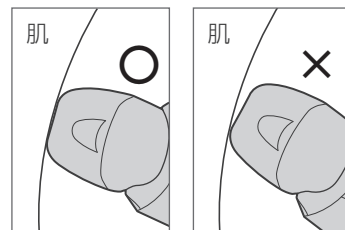

毛の流れに逆らうように、動かす
肌にあてたまま**往復させず、一旦、肌から離して動かす**
ください

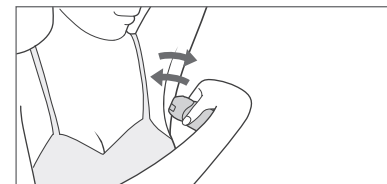
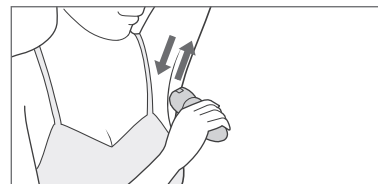

ビキニライン



指で肌を伸ばしながら、
毛の流れに逆らうように
ゆっくり動かす

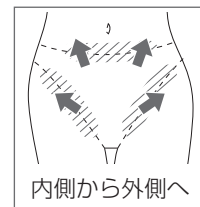
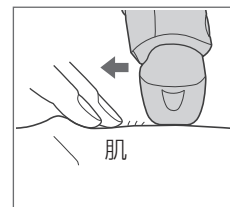

除毛のしかた

泡を使った除毛

準備 肌をぬらしておく



確認 外刃(ネット刃)に変形、破損、割れがないかチェック

1 シェーバー
ヘッドを取りつける
「カチッ」と音がするまで確実に押し込む

2 肌にボディソープの泡をつける

- シェービングクリーム、乳液などは使わないでください。(刃の目詰まりの原因)
- よく泡立てて剃ると肌のすべりもよく、より短く剃れます。

3 手についた泡を洗い流し、スイッチを入れて剃る

- スイッチをもう1回押すとソフトモードで動きます。
- シェーバーを初めてお使いになる方は、軽くなできるように試し剃りをしてください。

4 除毛後はスイッチを切り、肌に残った泡をシャワーで洗い流す

- 刃まわりにボディソープが残った場合は、水洗い掃除(ぬるま湯の使用が効果的)をしてください。P.28~30

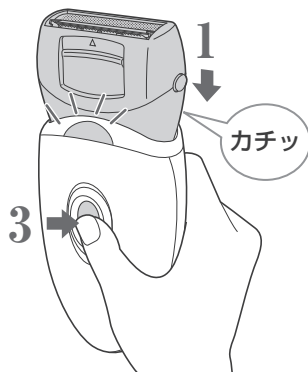

ドライ除毛

準備 肌の水分や汗はふき取っておく

- ローションや乳液、パウダー、制汗剤などはつけず、肌を清潔で乾燥した状態にしてください。



1 シェーバー
ヘッドを取りつける
「カチッ」と音がするまで確実に押し込む

2 スwitchを入れて剃る

- スイッチをもう1回押すとソフトモードで動きます。
- デオドラント剤を使った場合は刃のサビの原因になりますので、ご使用のたびに水洗い掃除をしてください。P.28~30

3 除毛後はスイッチを切る

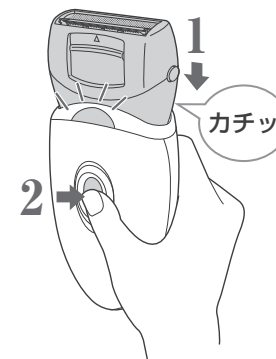

上手な剃りかた

刃面を浮かせないように
刃全体を肌にぴったりあてる

毛の流れに逆らうように
ゆっくりとなでるように動かす

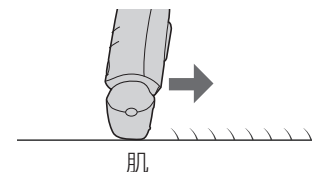

長い毛や寝た毛は
トリマーで短くカット
してからご使用ください。

1 トリマーハンドルを上げる



2 軽く肌にあて動かす

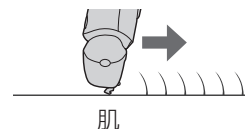

足のタコ、かたい角質の除去のしかた

角質クリアヘッドは…

足のタコ、かたい角質に使用できます。
(やわらかい部位や爪、マメ、ウオノメ、イボには使用しないでください)

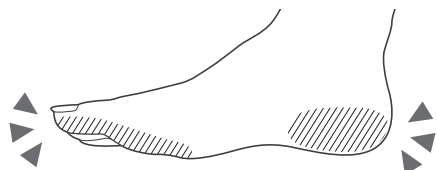

準備

- 入浴直後～30分の間で、足の肌表面の水分をふき取り、清潔な状態での使用をおすすめします。
- 部屋で使用する場合は、削った角質が飛び散りますので、紙などを敷いてください。



確認 使用前にフル充電されているかチェック
(充電完了を確認するには **P.15**)

角質クリア

1 ヘッドを取りつける

「カチッ」と音がするまで確実に押し込む

2 スイッチを入れて肌にあて削る

使用時間の目安 1回 10分以内 (両足で)

3 削り終わったらスイッチを切る

4 使用した箇所を保湿する

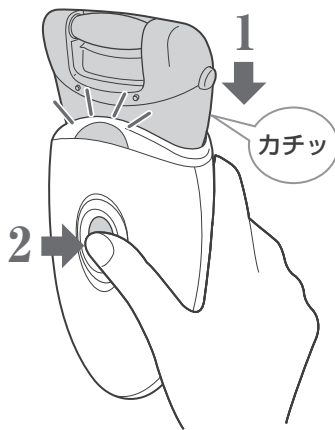

削りかたについてのご注意

- 削りすぎるとタコが大きくなる可能性がありますので、周囲を残すように削ってください。

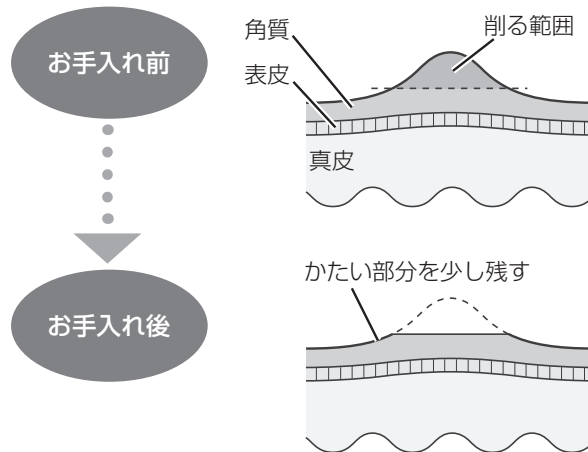

- 角質クリアヘッド使用時は、ノーマルモードでの使用をおすすめします。
- ヤスリを1か所に長くあてていると、摩擦で皮フが熱くなるので、あてる場所を少しずつ変えながら削ってください。
- 深く削りすぎないでください。
- お手入れは約2週間に1回程度をおすすめします。
- ヤスリは消耗品です。定期的な交換をおすすめします。

上手な動かしかた

- ヤスリは回転するため、ヤスリの回転に合わせて本体が思わぬ方向に動く場合があります。動かす方向をよくご確認ください。

矢印の方向に動かす

片方の手をそえて削る

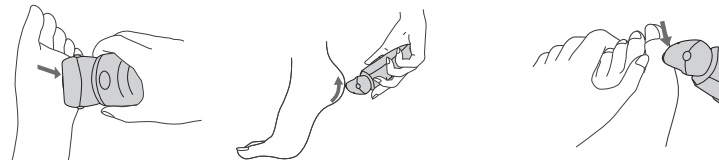

ひざやひじの角質の除去のしかた

音波スクラブヘッドは…

アシやウデの脱毛部位、デコルテにも使用できます。

確認

- 脱毛部位の埋もれ毛対策に使用する場合は、脱毛する2日程度前に使用してください。
- ブラシが抜けていたり、変形していないか確認してください。
- 週に1回程度の使用をおすすめします。

1 音波スクラブ
ヘッドを取りつける

「カチッ」と音がするまで確実に押し込む

2 肌をぬらす

3 少量の水とボディソープを
ブラシ中央の穴に注ぐ



<ボディソープや水の量の目安>

- ボディソープの量は保護キャップの線①、水の量は線②を目安にする。

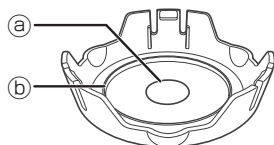

4 スイッチを入れて
泡立てる

5 肌にあてて、円を描くように
ゆっくりすべらせる

- 肌が敏感な部位や顔には使用しないでください。
- 肌に強くあてすぎないでください。
- 同じ箇所に連続してあて続けず、肌の様子を見ながら一か所あたり30秒程度をめやすに調節してください。



6 スイッチを切り、
泡を洗い流す

7 使用した箇所を保湿する

掃除のしかた

使用后、フレームやディスク部、刃はいつも清潔に掃除しましょう。

こんなときは…

 **水洗い掃除**
が最適！

アシ・ウデ ワキ・ピキニライン シェーバー



泡脱毛や泡剃り後に、毛や洗剤を洗い流すとき。

角質クリア 音波スクラブ

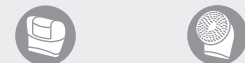

削った角質を洗い流すとき。

→ P.30

こんなときは…

 **ブラシ掃除**
が最適！

アシ・ウデ ワキ・ピキニライン シェーバー



ドライ脱毛後やドライ剃り後に、手早く毛を払い落としたいとき。 → P.31~32

水洗い掃除

アシ・ウデ ワキ・ピキニライン シェーバー



やわ肌ガードや刃は変形・破損に注意し、強く押さないでください。

1 ディスク、または刃を水でぬらし、ハンドソープ(市販)をつける

ボディソープでの泡脱毛後は、つける必要はありません。

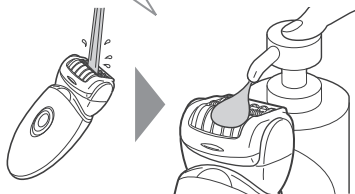

2 スイッチを入れて泡立てる

- ディスクに手をふれないように気をつけてください。

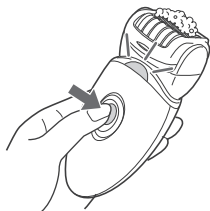

3 毛クズや汚れを十分に洗い流す

- 取りにくい毛クズ、トリマー部分の毛クズや汚れは、抜き残し、剃り残しの原因になります。水洗いで取れない毛クズは、付属のブラシで取りのぞいてください。 **P.31**
- ボディソープの洗い残しがある場合は、ディスクや刃がスムーズに動かないことがあります。その場合は、ぬるま湯につけて洗い流してください。
- シェーバーヘッドはフレームをはずしてからすすいでください。

水 または ぬるま湯



4 スイッチを切り、乾いた布でふき、風通しのよい場所で十分に乾かす

- ソケット部も十分に乾かしてください。

フレームを取りはずしておくこと、より早く乾燥します。

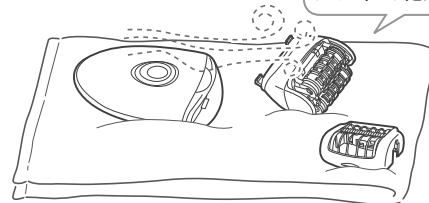

5 キャップ、またはコームを取りつけて保管する

- シェーバーヘッドは、刃にオイルをつけてから保管することをおすすめします。 **P.32**

 水洗い後、においがするときは…

湿ったままの状態、長時間放置しませんでしたか？再度水洗いをしてください。

掃除のしかた (つづき)



水洗い掃除

角質クリア 音波スクラブ



音波スクラブは4～6の手順で水洗い掃除を行ってください。

1 付属のブラシで汚れを落とす

2 ヤスリまたは角質ブラシにハンドソープ(市販)をつける



3 少量の水をかけ、スイッチを入れる

- しばらくハンドソープをなじませ、汚れを浮かせてください。
- ヤスリに手をふれないように気をつけてください。

4 汚れを十分に洗い流す

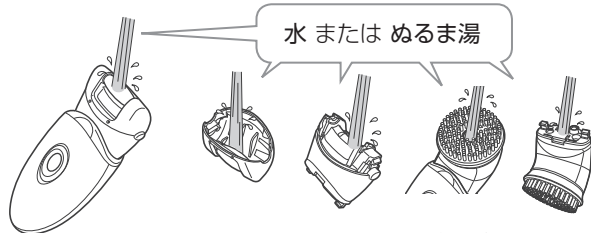

- フレイムをはずして洗い流すときは、スイッチを切ってから洗い流してください。

5 スwitchを切り、本体は乾いた布でふき、風通しのよい場所で十分に乾かす

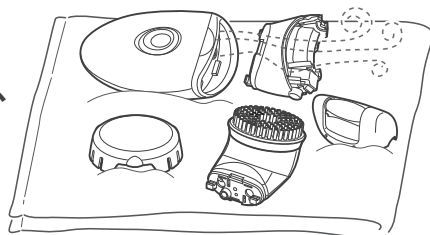

6 フレイム、キャップを取りつけて保管する



ブラシ掃除

アシ・ウデ ワキ・ビキニライン シェーバー



やわ肌ガードや刃は変形・破損に注意し、強く押さえないでください。

1 スwitchを切り、フレイムや内刃を取りはずす

- フレイムの着脱方法 P.12

2 付属のブラシで掃除する



アシ・ウデ用脱毛ヘッド

ディスク

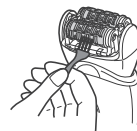
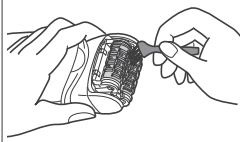

フレイム

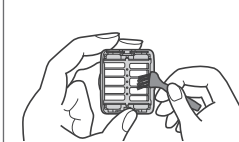

ワキ・ビキニライン用脱毛ヘッド

ディスク

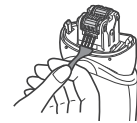
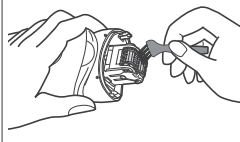

フレイム



- ディスクに入り込んだ毛クズは、本体を下に向け、指でディスクを数回回転させると掃除しやすくなります。

掃除のしかた (つづき)

ブラシ掃除 つづき ▶▶▶

シェーバーヘッド

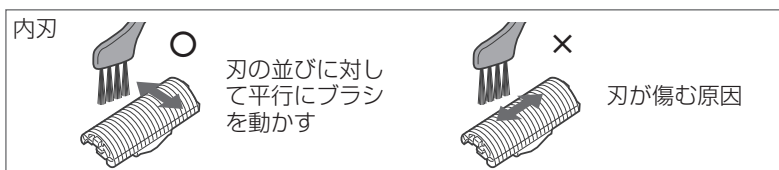

3 付着物は乾いた布で軽くふき取る

4 キャップ、またはコームを取りつけて保管する

- シェーバーヘッドは、刃にオイルをつけてから保管することをおすすめします。

シェーバーヘッドの刃にオイルをつける

当社専用オイル以外は使用しないでください。 P.34

1 オイル(別売)を外刃、トリマー全体に1~2滴程度つける

- トリマーにつけるときはトリマーを上げてください。

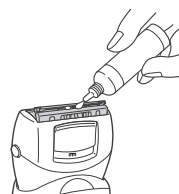

2 スイッチを入れて2~3秒動かす

3 スイッチを切り、外刃に残った余分なオイルをやわらかい布などでふき取る

メモ

- オイルはシェーバーヘッド用です。オイルは肌に影響はありません。
- 特に水洗い掃除後は刃にオイルをつけることをおすすめします。

シェーバーヘッドの刃の交換

交換時以外は、絶対に刃をはずさないでください。

外刃の着脱

取りはずし

外刃を指で軽く押し込みながらフレーム内側の突起から外刃のプラスチック板を爪ではずす。

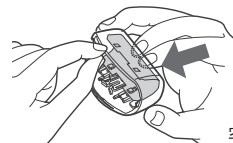

取り付け

外刃のプラスチック板のついた面(内刃と接する面)を上向きにしてフレームの中に入れ、突起に外刃の穴をはめ込む。

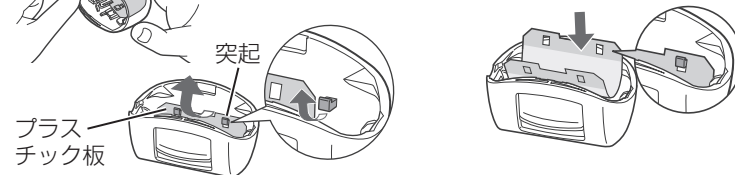

内刃の着脱

取りはずし

内刃の側面をつまみ、まっすぐ引き上げる。

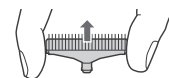

取り付け

内刃の側面をつまみ、まっすぐ下に押しつける。



角質クリアヘッドのヤスリの交換

ヤスリの着脱

取りはずし

ヤスリを指で押す。

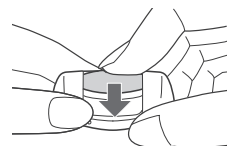

取り付け

形状のグレー部分が印側にくるようにセットし、押し込む。

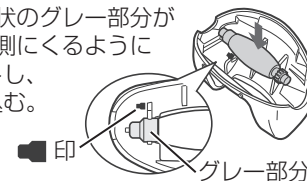

お手入れ用品/交換部品(別売)

当社専用オイル



専用オイル
〈滴下式〉
(50 mL入り)
ES003P
希望小売価格
700円(税抜)

- 刃の動きがなめらかになり、快適な剃り味を保ちます。
- 当社専用オイルはシェーバーヘッド用です。



シェーバーオイル
〈スプレー式〉
(100 mL入り)
ES006
希望小売価格
900円(税抜)

替刃について

外刃は約1年ごとに、内刃は約2年ごとに取り替えられることをおすすめします。

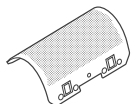

外刃
ES9753
希望小売価格
1,100円(税抜)

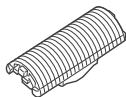

内刃
ES9752
希望小売価格
1,100円(税抜)

- 替刃の交換方法は **P.33**

替ヤスリについて

ヤスリの寿命は2週間に1回(1回約10分)のご使用で約1年です。
定期的に、取り替えられることをおすすめします。

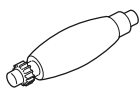

替ヤスリ
ES-2W31
希望小売価格
1,500円(税抜)

- ヤスリの交換方法は **P.33**

替角質ブラシについて

替ブラシの寿命は週に1回(1回約3分)のご使用で約1年です。
定期的に取り替えられることをおすすめします。



替角質ブラシ
ES-2E01
希望小売価格
3,000円(税抜)

- ブラシの交換方法は **P.13**

お手入れ用品、替刃、替ヤスリは販売店でお買い求めいただけます。
パナソニックの家電製品直販サイト「パナソニックストア」でお買い求めいただけるものもあります。
詳しくは「パナソニックストア」のサイトをご覧ください。

<http://jp.store.panasonic.com/>

パナソニックグループのショッピングサイト



Panasonic Store

- ◆ 掲載製品の品番・仕様・価格は、2014年12月現在のものです。
予告なく変更になることがありますのでご了承ください。

よくあるご質問

脱毛について

Q: ご質問 A: 回答

抜いたら血が
にじんできたのですが...

個人差がありますが、肌の敏感な部位では血がにじむことがあります。
肌を軽くふき、清潔にしておいてください。
2日以上たっても治らない場合は使用を中止し、皮膚科医にご相談ください。

脱毛後、肌が赤くなるの
ですが...

脱毛直後に肌が赤くなる場合がありますが、毛の抜けた部分の修復のために、皮膚の血流が増加したものです。
赤みが出た場合は、冷たいタオルで冷やしてください。

痛みや赤みが治まらず、腫れ、
化のうしてきたのですが...

2日以上たっても治らない場合は使用を中止し、皮膚科医にご相談ください。

脱毛後、肌に白い点々が
できたのですが...

脱毛により、角質がめくれたためです。
脱毛後は肌を清潔に保つようにしてください。

脱毛後、毛穴が盛り上がり、
鳥肌のような状態
ですが...

体質や体調によって、一時的にそのような状態になる場合があります。
2日以上たっても治らない場合は使用を中止し、皮膚科医にご相談ください。

毛が皮膚の下に生えて
きましたが、どの様に
したらよいですか？

個人差がありますが、一般的にどんな方法の脱毛をしても、皮下再生毛がおこりやすくなります。
深くもぐっている毛は無理に抜こうとしないでください。入浴中、皮膚がやわらかくなっているときに、市販のへちまたわしなどで軽くこすり毛先を出すようにしてください。

角質の除去について

削った後の皮膚が
ヒリヒリする...

細菌などが入らないように清潔にしておいてください。痛みが治まらないとき、肌に異常が続く場合は使用を中止し、皮膚科医にご相談ください。

修理を依頼される前に

下記の点検と処置をお願いします。

処置後なお異常がある場合は、まずアダプターをコンセントから抜いてお買い上げの販売店へご連絡ください。修理をご依頼される場合は、保証書と、本体・ACアダプターを販売店へご持参ください。(詳しくは **P.42** をご覧ください)

症状	考えられる原因	処置
うまく脱毛できない	長い毛のまま使用している	2~3 mm 程度の長さで使用してください P.16~17
	あてかた、動かしかたが正しくない	上手な動かしかた P.20~21
毛切れになる		
使用時間が短い	使用推奨温度で使用していない	使用推奨温度 5 ~ 35 °C で使用してください
途中で止まる	肌に強く押しつけすぎている	軽い力で肌の上をすべらすように、ゆっくりと動かす P.20~21
	充電が不十分	十分に充電する P.14~15
脱毛しにくくなった	毛クズがたまっている	毛クズの掃除をしてください P.28~32
	やわ肌ガードやディスクに変形、割れ、破損が生じている	販売店に修理をご依頼ください
動かない	充電されていない	十分に充電する P.14~15
	ディスクと刃にボディソープの洗い残しが付着している	ぬるま湯で洗い流してください
	本体とAC アダプターとコンセントが繋がっていない	本体からAC アダプターをはずし、お使いください

脱毛

シェーバー

症状	考えられる原因	処置
動きが鈍い	刃の油が切れている	専用オイルをつけてください P.32~34
	毛クズがたまっている	毛クズの掃除をしてください P.28~32
	刃が変形している	刃を取り替えてください P.33
切れ味が悪くなった	刃が変形している	刃を取り替えてください P.33
	刃が摩耗している	交換の目安 外刃 → 約 1 年 内刃 → 約 2 年
動かない	充電されていない	十分に充電する P.14~15
	本体とAC アダプターとコンセントが繋がっていない	本体からAC アダプターをはずし、お使いください
削れない	フレームがしっかりはまっていない	フレームを取りつけなおしてください P.12
	ヤスリが摩耗している	ヤスリを取り替えてください P.33 交換の目安 約 1 年
においがとれない	汚れが残っていませんか?	角質クリアヘッドを水に 24 時間程度、つけ置き洗いしてください
うまく泡立たない	ボディソープまたは水の量が足りない	ボディソープや水の量を調節してください
	泡立ちにくいタイプの洗浄剤を使用している	他のボディソープをお試しください
角質が十分に取れない	肌へあてる力が弱すぎるか、あてる時間が短い	お肌の様子を確認しながら、あてる力や時間を調節してください
	角質ブラシの寿命	外觀形状に変形がなくても衛生上、約 1 年を目安に新しいものと交換してください

シェーバー

角質クリア

音波スクラブ

修理を依頼される前に

電池の寿命と交換

- 寿命：3年程度（ただし、保証は1年）です。
また、フル充電しても使用回数が極端に少なくなった場合は寿命と考えられます。
（電池寿命は使用・保管などの状態により変化する場合があります）
- 交換：電池の交換は、お買い上げの販売店にご相談ください。
ご自分で行うと防水機能が維持できず故障の原因になります。

定格・仕様

電源方式	充電式	コードの長さ	約 1.8 m
充電時間	約 1 時間	定格容量	15 VA
定格電圧	AC 100-240 V 50-60 Hz	消費電力	約 5 W (充電時)
使用電池	リチウムイオン電池		
質量	本体（アシ・ウデ用脱毛ヘッド取付時）約 170 g 本体（ワキ・ビキニライン用脱毛ヘッド取付時）約 153 g 本体（シェーバーヘッド取付時）約 154 g 本体（角質クリアヘッド取付時）約 151 g 本体（音波スクラブヘッド取付時）約 189 g ●いずれもキャップ含まず		

愛情点検	長年ご使用の脱毛器の点検を！	
 <p>こんな症状はありませんか？</p>	<ul style="list-style-type: none"> コードやアダプターが異常に熱い。 作動中に異常な音、振動がする。 本体や ACアダプターが変形していたり、こげ臭いにおいがする。 	<p>ご使用中止</p> <p>事故防止のため、コンセントからアダプターを抜いて、必ず販売店に点検をご依頼ください。</p>

海外でのご使用について

この商品は…



A-2 プラグ

電 圧：100～240 V
プラグ：A-2 タイプ
の国/地域で使えます。

A-2 プラグ以外の地域では、市販のプラグアダプター※を別途ご準備ください。（※電圧の変換はできません）

C-2	B-3	BF(S-3)	0
			アース付タイプも使えます

- 下表でご確認のうえ、ご使用ください。
- 例) アメリカ合衆国 …… そのまま使えます。
 イタリア …………… 市販の C-2 プラグアダプターが必要です。
 グアム島・サイパン島… そのまま使えます。
 台湾 …………… 地域によっては、市販の 0 プラグアダプターが必要です。

世界の電圧とプラグ

地域	国/地域	電 圧	プラグ	地域	国/地域	電 圧	プラグ
北米	アメリカ合衆国	120/208/240	A-2	アジア	日本	100(一般家庭)	A-2
	カナダ	120/208/240	A-2, BF		インド	230/240/250	C-2, B-3, BF
	ハワイ	120/208/240	A-2		インドネシア	127/220/230	A-2, C-2, B-3, BF
ヨーロッパ	イギリス	230/240	B-3, BF, 0		シンガポール	110/230	B-3, BF
	イタリア	125/220/230	C-2		タイ	220/240	A-2, C-2, BF
	オーストリア	220/230	C-2, B-3		大韓民国	100/110/200/220	A-2, C-2, BF, 0
	オランダ	220/230	C-2		台湾	110/220	A-2, 0
	ギリシャ	220/230	C-2, B-3		中華人民共和国	110/220	A-2, C-2, B-3, BF, 0
	スイス	220/230	C-2, B-3, BF		フィリピン	110/115/220/230/240	A-2, C-2, B-3, BF, 0
	スウェーデン	220/230	C-2		ベトナム	110/120/220/230	A-2, C-2
	スペイン	127/220	A-2, C-2	香港特別行政区	200/220	C-2, B-3, BF	
	デンマーク	220/230	C-2	マカオ特別行政区	115/127/220	A-2, C-2, B-3	
	ドイツ	127/220/230	C-2	マレーシア	240	C-2, B-3, BF	
中東・アフリカ	ノルウェー	230	C-2	アルゼンチン	220/225	C-2, BF, 0	
	ハンガリー	220	C-2	中南米	プエルトリコ	120	A-2
	フィンランド	220/230	C-2	ブラジル	127/220	A-2, C-2	
	フランス	127/220/230	C-2, 0	メキシコ	120/125/127	A-2	
	ベルギー	127/220/230	C-2	中東・アフリカ	アラブ首長国連邦	220/230/240	C-2, B-3, BF
	ロシア	127/220	A-2, C-2		エジプト	220	C-2, B-3, BF
	オーストラリア	240/250	0		クウェート	240	C-2, B-3, BF
	グアム島	110/120/240	A-2		トルコ	220/230	A-2, C-2
	サイパン島	110	A-2		南アフリカ共和国	220/230/240/250	C-2, B-3, BF
	トンガ	240	0	モロッコ	115/127/220	C-2	
ニュージーランド	230/240	0					
フィジー	120/240	A-2, C-2, 0					

電池の寿命と交換 / 定格・仕様 / 海外でのご使用について

製品を廃棄するときのお願い

廃棄（リチウムイオン電池）について

⚠ 危険

リサイクル用に取り出したリチウムイオン電池は

- 本機専用につき、他の機器に使用しない
- 充電しない
- 火への投入、加熱をしない
- くぎで刺したり、衝撃を与えたり、分解・改造をしない
- ⊕と⊖を金属などで接触させない
- ネックレス、ヘアピンなどと一緒を持ち運んだり保管しない
- 火のそばや炎天下など高温の場所で充電・使用・放置しない
- チューブを絶対にはがさない
(発熱・発火・破裂の原因)

⚠ 警告

リサイクル用に取り出したリチウムイオン電池は

- 乳幼児の手の届くところに置かない
(誤って飲み込むと、体に悪影響を及ぼす原因)
→ 万一、飲み込んだと思われるときは、すぐに医師にご相談ください
- 充電式電池の液が漏れたときは、素手で液をさわらず、以下の処置をする
(液が目に入ったときは、失明の原因)
→ 目をこすらずに、すぐにきれいな水で洗ったあと医師にご相談ください
(液が体や衣服に付いたときは、皮膚の炎症やけがの原因)
→ きれいな水で十分洗い流したあと、医師にご相談ください

- この製品に使用しておりますリチウムイオン電池はリサイクル可能な貴重な資源です。ご使用済み製品の廃棄に際してはリチウムイオン電池を取り出し、充電式電池リサイクル協力店へお持ちください。



本製品の使用電池

- 名称：円筒密閉型リチウムイオン (Li-ion) 蓄電池
- 公称電圧：DC3.6 V
- 数量：1 本

電池の取り出しかた

この図は、製品を廃棄するための図であり、修理用の図ではありません。
ご自分で分解した場合、防水機能が維持できず、故障する原因になります。

- 必ず本体から AC アダプターを取りはずして分解してください。
- 充電残量がある場合は、止まるまでスイッチを入れ、電池を使いきってください。
- ドライバーを用い、①～⑥の手順で分解し、電池を取り出してください。
- 取り出した電池は、⊕⊖端子をショートさせないように注意してください。

取り出した電池は、
充電式電池リサイクル協力店
へお持ちください。

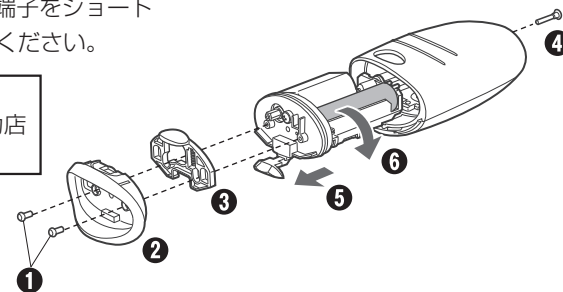

保証とアフターサービス よくお読みください

使いかた・お手入れ・修理などは

■まず、お買い求め先へ ご相談ください

▼お買い上げの際に記入されると便利です

販売店名	
電話	() -
お買い上げ日	年 月 日

修理を依頼されるときは

「修理を依頼される前に」(P.36~37)でご確認のあと、直らないときは、まずアダプターを抜いて、お買い上げ日と下の内容をご連絡ください。

●製品名	脱毛器
●品番	ES-ED95
●故障の状況	できるだけ具体的に

●保証期間中は、保証書の規定に従ってお買い上げの販売店が修理させていただきますので、おそれ入りますが、製品に保証書を添えてご持参ください。

保証期間：お買い上げ日から1年間（ただし、刃、ヤスリ・角質ブラシは消耗品ですので、保証期間内でも「有料」とさせていただきます）

●保証期間終了後は、診断をして修理できる場合はご要望により修理させていただきます。

※修理料金は次の内容で構成されています。

技術料 診断・修理・調整・点検などの費用

部品代 部品および補助材料代

出張料 技術者を派遣する費用

※補修用性能部品の保有期間 **6年**

当社は、この脱毛器の補修用性能部品（製品の機能を維持するための部品）を、製造打ち切り後6年保有しています。

■転居や贈答品などでお困りの場合は、次の窓口にご相談ください

ご使用の回線（IP 電話やひかり電話など）によっては、回線の混雑時に数分で切れる場合があります。

●使いかた・お手入れなどのご相談は…

パナソニック お客様ご相談センター		365日 受付9時~20時
電話	フリーダイヤル 	0120-878-365
※携帯電話・PHSからもご利用になれます。		

●修理に関するご相談は……………

パナソニック 修理ご相談窓口		365日
電話	フリーダイヤル 	0120-878-554
※携帯電話・PHSからもご利用になれます。		
●上記電話番号がご利用いただけない場合は、各地域の「修理ご相談窓口」におかけください。		

【ご相談窓口におけるお客様の個人情報のお取り扱いについて】

パナソニック株式会社およびグループ関係会社は、お客様の個人情報をご相談対応や修理対応などに利用させていただき、ご相談内容は録音させていただきます。また、折り返し電話をさせていただくためのために発信番号を通知いただいております。なお、個人情報を適切に管理し、修理業務等を委託する場合や正当な理由がある場合を除き、第三者に開示・提供いたしません。個人情報に関するお問い合わせは、ご相談いただきました窓口にご連絡ください。

保証とアフターサービス よくお読みください

■ 各地域の修理ご相談窓口

※電話番号をよくお確かめのうえ、おかけください。

● 地区・時間帯によって、集中修理ご相談窓口へ転送させていただく場合がございます。

北海道 地区	札幌	☎(011)894-1255	札幌市厚別区厚別南2丁目17-7	
	旭川	☎(0166)22-3015	旭川市2条通16丁目1166	
	帯広	☎(0155)33-8478	帯広市西20条北2丁目23-3	
東北地区	函館	☎(0138)48-6630	函館市西桔梗町589-241	
	青森	☎(0172)62-0880	青森市浪岡大字浪岡字稲村262-1	
	秋田	☎(018)868-7008	秋田市外旭川字小谷地3-1	
	岩手	☎(019)645-6130	盛岡市厨川5丁目1-43	
	宮城	☎(022)387-1117	仙台市宮城野区扇町7-4-18	
	山形	☎(023)641-8100	山形市平清水1丁目1-75	
	福島	☎(024)991-9308	郡山市備前館2丁目5	
首都圏 地区	栃木	☎(028)689-2555	宇都宮市上戸祭3丁目3-19	
	群馬	☎(027)254-2075	前橋市箱田町325-1	
	茨城	☎(029)864-8756	つくば市筑穂3丁目15-3	
	埼玉	☎(048)728-8960	熊谷市宮町1丁目29番	
	千葉	☎(043)208-6034	千葉市中央区末広5丁目9-5	
	東京	☎(03)5477-9700	東京都杉並区本天沼3丁目43-16	
	山梨	☎(055)222-5822	中央市山之神流通団地1-5-1	
	神奈川	☎(045)847-9720	横浜市戸塚区品濃町561-4	
	新潟	☎(025)286-0180	新潟市東区東明1丁目8-14	
	中部地区	石川	☎(076)280-6608	金沢市玉鉾2丁目266番地
富山		☎(076)424-2549	富山市根塚町1丁目1-4	
福井		☎(0776)21-0622	福井市問屋町2丁目14	
長野		☎(0263)86-9209	松本市寿北7丁目3-11	
静岡		☎(054)287-9000	静岡市駿河区高松2丁目24-24	
愛知		☎(052)819-0225	名古屋市瑞穂区塩入町8-10	
岐阜		☎(058)278-6720	岐阜市中鷲4丁目42	
三重		☎(059)254-5520	津市久居野村町字山神421	
近畿地区		滋賀	☎(077)582-5021	栗東市小柿9丁目4-10
		京都	☎(075)646-2123	京都市南区上鳥羽中河原3番地
	大阪	☎(06)7730-8888	門真市松生町1-15	
	奈良	☎(0743)59-2770	大和郡山市筒井町800番地	
	和歌山	☎(073)475-2984	和歌山市栗栖373-4	
	兵庫	☎(078)796-3140	神戸市須磨区弥栄台3丁目13-4	

中国地区	鳥取	☎(0857)26-9695	鳥取市安長295-1
	松江	☎(0852)23-1128	松江市平成町182番地14
	出雲	☎(0853)21-3133	出雲市渡橋町416
	浜田	☎(0855)22-6629	浜田市下府町327-93
	岡山	☎(086)242-6236	岡山市北区野田3丁目20-14
四国地区	広島	☎(082)295-5011	広島市西区南観音1丁目13-5
	山口	☎(083)973-2720	山口市小郡下郷220-1
	香川	☎(087)874-3110	高松市国分寺町国分359番地3
	徳島	☎(088)624-0253	徳島市沖浜2丁目36
	高知	☎(088)834-3142	高知市仲田町2-16
	愛媛	☎(089)905-7544	愛媛県伊予郡砥部町八倉75-1
	九州地区	福岡	☎(092)593-8002
佐賀		☎(095)226-9151	佐賀市鍋島町大字八戸字上深町3044
長崎		☎(095)830-1658	長崎市東町1919-1
大分		☎(097)556-3815	大分市萩原4丁目8-35
宮崎		☎(0985)63-1213	宮崎市本郷北方字草葉2099-2
熊本		☎(096)367-6067	熊本市東区健軍本町12-3
沖縄地区	鹿児島	☎(099)246-7050	鹿児島市上谷口町3128-3
	沖縄	☎(098)877-1207	浦添市城間4丁目23-11

所在地、電話番号は変更になることがありますので、あらかじめご了承ください。

最新の「各地域の修理ご相談窓口」はホームページをご活用ください。

<http://www.panasonic.com/jp/support/consumer/repair/area.html>

1114

会員サイト「CLUB Panasonic」で「ご愛用者登録」をしてください

PC <http://club.panasonic.jp/> 携帯

※このサービスはWEB限定のサービスです。



■転居や贈答品などでお困りの場合は、次の窓口にご相談ください

●使いかた・お手入れなどのご相談は

パナソニック 総合お客様 サポートサイト	http://www.panasonic.com/jp/support/ パソコン・スマートフォンのどちらからでもご覧いただけます。
----------------------------	--

パナソニック お客様ご相談 センター 365日 受付9時～20時	パナは 365日 電話 フリーダイヤル 0120-878-365 ※携帯電話・PHSからもご利用いただけます。 音声ガイダンスを短くするには、案内が聞こえたら電話機ボタンの「87」と「520#」を押してください。 (番号を押しても案内が続く場合は、「*」ボタンを押してから操作してください。)
	■上記番号がご利用いただけられない場合 ■FAX フリーダイヤル 06-6907-1187 0120-878-236 Help desk for foreign residents in Japan Tokyo (03)3256-5444 Osaka (06)6645-8787 Open: 9:00 - 17:30 (closed on Saturdays/Sundays/national holidays) ※上記の内容は、予告なく変更する場合があります。ご了承ください。

●修理に関するご相談は

パナソニック 修理サービスサイト	http://club.panasonic.jp/repair/ インターネットでのご依頼も可能です。
---------------------	---

パナソニック 修理ご相談窓口	パナは イイヨ 電話 フリーダイヤル 0120-878-554 ※携帯電話・PHSからもご利用いただけます。 ●上記電話番号がご利用いただけられない場合は、各地域の「修理ご相談窓口」におかけください。
-------------------	--

●宅配便による引取・配送サービスも承っております。(保証期間内は無料)

1114

ご使用の回線 (IP 電話やひかり電話など) によっては、回線の混雑時に数分で切れる場合があります。本書の「保証とアフターサービス」もご覧ください。

パナソニック株式会社 ビューティ・リビング事業部

〒525-8555 滋賀県草津市野路東2丁目3番1-2号

© Panasonic Corporation 2014

〈無料修理規定〉

- 取扱説明書、本体貼付ラベル等の注意書に従った使用状態で保証期間内に故障した場合には、無料修理をさせていただきます。
(イ) 無料修理をご依頼になる場合には、商品に取扱説明書から切り離れた本書を添えていただきお買い上げの販売店にお申しつけください。
(ロ) お買い上げの販売店に無料修理をご依頼にならない場合には、お近くの修理ご相談窓口にご連絡ください。
- ご転居の場合の修理ご依頼先等は、お買い上げの販売店またはお近くの修理ご相談窓口にご相談ください。
- ご贈答品等で本保証書に記入の販売店で無料修理をお受けになれない場合には、お近くの修理ご相談窓口へご連絡ください。
- 保証期間内でも次の場合には原則として有料にさせていただきます。
(イ) 使用上の誤り及び不当な修理や改造による故障及び損傷
(ロ) お買い上げ後の取付場所の移設、輸送、落下などによる故障及び損傷
(ハ) 火災、地震、水害、落雷、その他天災地変及び公害、塩害、ガス害(硫化ガスなど)、異常電圧、指定外の使用電源(電圧、周波数)などによる故障及び損傷
(ニ) 車両、船舶等に搭載された場合に生ずる故障及び損傷
(ホ) 一般家庭用以外(例えば業務用など)に使用された場合の故障及び損傷
(ヘ) 本書のご添付がない場合
(ト) 本書にお買い上げ年月日、お客様名、販売店名の記入のない場合、あるいは字句を書き替えられた場合
(チ) 持込修理の対象商品を直接修理窓口へ送付した場合の送料等はお客様の負担となります。また、出張修理等を行った場合には、出張料はお客様の負担となります。
- 本書は日本国内においてのみ有効です。
- 本書は再発行いたしませんので大切に保管してください。
- お近くのご相談窓口は取扱説明書の保証とアフターサービス欄をご参照ください。
(ご相談窓口一覧表を同梱の場合)
お近くのご相談窓口は同梱別紙の一覧表をご参照ください。

修理メモ

- ※ お客様にご記入いただいた個人情報(保証書控)は、保証期間内の無料修理対応及びその後の安全点検活動のために利用させていただく場合がございますのでご了承ください。
- ※ この保証書は、本書に明示した期間、条件のもとにおいて無料修理をお約束するものです。従ってこの保証書によって、保証書を発行している者(保証責任者)、及びそれ以外の事業者に対するお客様の法律上の権利を制限するものではありませんので、保証期間経過後の修理についてご不明の場合は、お買い上げの販売店またはお近くの修理ご相談窓口にお問い合わせください。
- ※ 保証期間経過後の修理や補修用性能部品の保有期間については取扱説明書の「保証とアフターサービス」をご覧ください。
- ※ This warranty is valid only in Japan.

Panasonic

持込修理

脱毛器 保証書

本書はお買い上げの日から下記期間中故障が発生した場合には本書裏面記載内容で無料修理を行うことをお約束するものです。ご記入いただきました個人情報の利用目的は本書裏面に記載しております。お客様の個人情報に関するお問い合わせは、お買い上げの販売店にご連絡ください。詳細は裏面をご参照ください。

品番	ES-ED95		
保証期間	お買い上げ日から 1年間 (ただし、刃・ヤスリ・角質ブラシは除きます)		
※ お買い上げ日	年 月 日		
※ お客様	ご住所 お名前 電話 () -	見 本 様	
※ 販売店	住所・販売店名 電話 () -		

パナソニック株式会社

ビューティ・リビング事業部

〒525-8555 滋賀県草津市野路東2丁目3番1-2号 TEL(077)563-2155

ご販売店様へ ※印欄は必ず記入してお渡しく下さい。