

## 取扱説明書

加湿空気清浄機

床置き・卓上形（兼用）

品番 **F-VXE40**

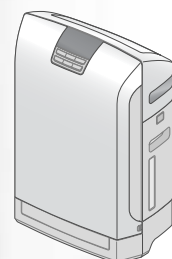

### もくじ

各部の名前	3
安全上のご注意	4
準備する	6

確認・準備

使い方	8
-----	---

使い方

お手入れする	10
• フィルター交換の目安	10, 13
• 長期間使わないときは	11

お手入れ

もっと知りたいとき	14
よくあるお問い合わせ	16
故障かな!?	17, 18
保証とアフターサービス	19
仕様/別売品	裏表紙

困ったとき

### 保証書別添付

このたびは、パナソニック製品をお買い上げいただき、まことにありがとうございます。

- 取扱説明書をよくお読みのうえ、正しく安全にお使いください。
- ご使用前に「安全上のご注意」(4～5ページ)を必ずお読みください。
- 保証書は「お買い上げ日・販売店名」などの記入を確かめ、取扱説明書とともに大切に保管してください。

花粉などのハウスダストを強力に吸引！「気流

## 「気流ロボット」と「nanoe(ナノイー)」で、 うるおいのある、キレイな空気をつくります。

- センサーが空気の汚れを見分け、  
最適気流を使い分ける「気流ロボット」搭載
- 「nanoe (ナノイー)」がアレル物質抑制\*<sup>1</sup>やウイルス抑制\*<sup>2</sup>、除菌\*<sup>3</sup>、  
そして、しみついたニオイも脱臭\*<sup>4</sup>
- 「nanoe (ナノイー)」とたっぷり加湿で、うるおい美肌\*<sup>5</sup>



# 「ロボット」機能搭載

# 各部の名前

## ■「気流ロボット」について

空気の汚れをセンサー（P.14）で感知し、汚れの種類や程度に応じて、最適な気流で吸引を行う機能です。（P.15 気流の種類）

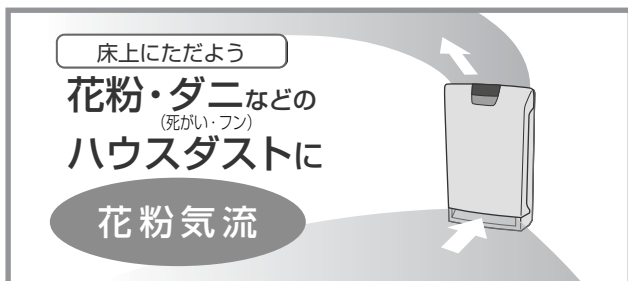
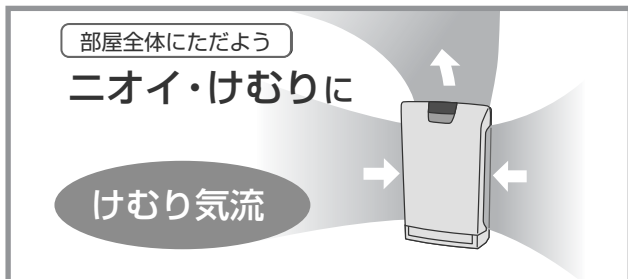

## ■「nanoe（ナノイー）」について

「nanoe（ナノイー）」とは、空気中の水分を利用してイオン化する当社独自の技術です。

「nanoe（ナノイー）」には、アレル物質の抑制※1やウイルスの抑制※2、除菌※3、付着臭脱臭効果※4 またうるおい美肌効果※5があることが、試験機関により実証されています。



アレル物質抑制※1

ウイルス抑制※2

除菌※3

付着臭脱臭※4

うるおい美肌※5

美肌効果は、季節・周囲環境（温度・湿度）、使用時間、個人によって異なります。

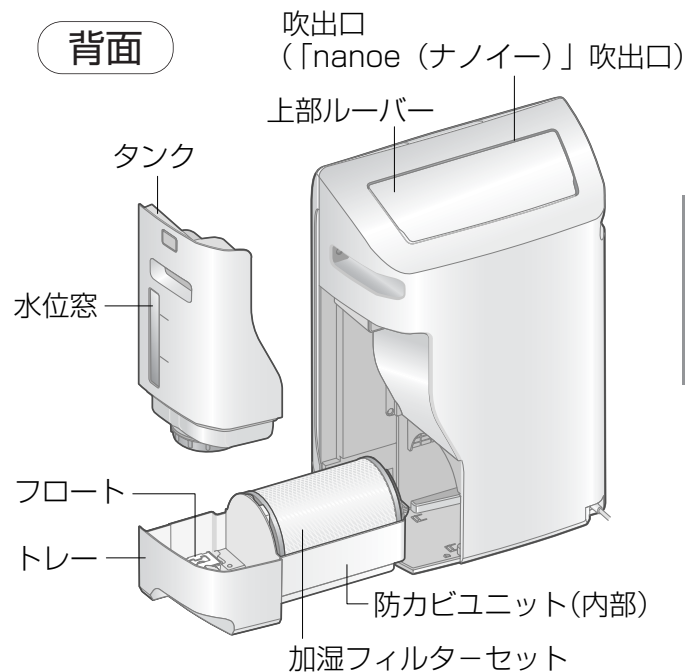
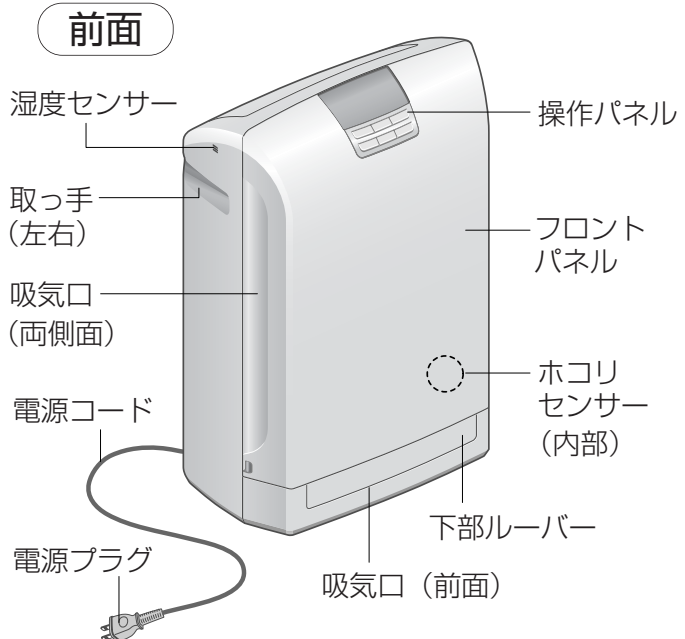

確認・準備

- ※1 試験機関：パナソニック電工解析センター(株)  
試験方法：チャンバーでの直接暴露をスギ花粉を用いガーゼ法により検証  
方法と場所：ナノイーを放出 試験結果：99%抑制を確認
- ※2 試験機関：(財)日本食品分析センター  
試験方法：試験ボックス内のウイルス量の変化をCPE法で測定  
方法と場所：ナノイーを放出 試験結果：99%以上抑制
- ※3 試験機関：(財)日本食品分析センター  
試験方法：試験ボックス内の布に染み込んだ菌数の変化を測定  
方法と場所：ナノイーを放出 試験結果：99%以上抑制
- ※4 試験機関：(株)環境管理センター  
試験方法：試験ボックス内の布に付着したニオイの変化を測定  
方法と場所：ナノイーを放出 試験結果：臭気強度1低減
- ※5 試験機関：(株)エフシージー総合研究所  
試験方法：40±2歳の女性20名  
10名はナノイー発生装置を自宅で28日間運転  
別の10名はナノイー非搭載の装置を自宅で28日間運転  
方法と場所：ナノイーを放出 試験結果：効果を確認

# 安全上のご注意

必ずお守りください

人への危害、財産の損害を防止するため、必ずお守りいただくことを説明しています。

■誤った使い方をしたときに生じる危害や損害の程度を区分して、説明しています。

 **警告** 「死亡や重傷を負う恐れがある内容」です。

 **注意** 「傷害を負うことや、財産の損害が発生する恐れがある内容」です。

■お守りいただく内容を次の図記号で説明しています。(次は図記号の例です)

 してはいけない内容です。

 実行しなければならない内容です。

## 警告



**火災や感電などを防ぐために**

 ■持ち運び時、収納時に電源コードを引っぱらない  
(コードがショートや断線して火災や感電の原因)

■電源プラグは、ぬれた手で抜き差ししない  
(電源プラグや手に付いた水で感電の原因)

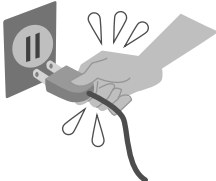

■電源コードや電源プラグを破損するようなことはしない

- ・傷つける、加工する、無理に曲げる、引っぱる、重いものを載せるなど  
(傷んだまま使用すると、感電・ショート・火災の原因)

修理は、販売店にご相談ください。

■コンセントや配線器具の定格を超える使い方や交流100V以外で使わない  
(たこ足配線などで定格を超えると、発熱による火災の原因)

 ■電源プラグのホコリ等は、定期的に取り除く  
(ホコリがたまると、湿気などで絶縁不良による火災の原因)

- ・電源プラグを抜き、乾いた布でふく。
- ・長期間使わないときは、電源プラグを抜く。

■お手入れ時は、電源プラグを抜く  
(不意に作動して、感電やけが、やけどの原因)

 ■幼児の手の届く所で使わない  
(感電やけがの原因)



■塩素系、酸性の洗剤は使わない  
(洗剤から有毒ガスが発生し、健康を害す原因)

■吸気口や吹出口、すき間に指や金属物などの異物を入れない  
(内部に触れると、感電やけがの原因)

 ■分解や修理、改造をしない  
(発火や異常作動による、火災や感電の原因)

修理は、販売店にご相談ください。

 ■電源プラグは、根元まで差し込む  
(差し込みが不完全な場合、感電や発熱による火災の原因)

- ・傷んだ電源プラグや、ゆるんだコンセントは使わない。

 ■本体は、水につけたり水をかけたりしない  
(ショートによる火災や、感電の原因)



# 注意



こんな場所には、置かない

- 不安定な場所  
(転倒すると、水がこぼれて火災や感電の原因)
- 浴室など、高温・多湿・水のかかる場所  
(漏電による、火災や感電の原因)
- キッチンなど、油分が浮遊する場所  
(ひび割れによるけがの原因)
- 油や可燃性ガスなどを使用したり、漏れる恐れのある場所  
(引火や本体への吸引による、発火や発煙の原因)
- 動植物に、直接風が当たる場所  
(風による乾燥の原因)



可燃物や、火のついたタバコ・線香などを近づけない  
(引火による火災の原因)



ベンジンやシンナーでふいたり、殺虫剤をかけたりしない  
(ひび割れによるけが、ショートによる感電、引火による火災の原因)



煙が出るタイプの殺虫剤を使うときは、運転しない  
(蓄積した薬剤成分が、吹出口から放出され、健康を害す恐れ)  
●殺虫剤の使用後は、十分換気してから運転してください。



上に乗ったり、寄りかかったりしない  
(けがや破損などの原因)



本体を倒さない  
(水がこぼれて火災や感電の原因)



移動するときは

- 運転を止め、タンクを取り外してトレーの水を捨てる  
(水がこぼれて家財などをぬらす原因)
- 左右の取っ手を持つ  
(ルーバーやフロントパネルを持つと、落下によるけがの原因)

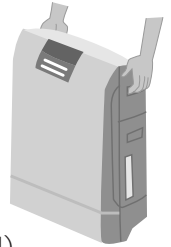

電源プラグは、プラグ部を持って抜く  
(破損し、感電やショート、火災の原因)



燃焼器具と一緒に使うときは、換気する  
(一酸化炭素中毒の原因)

- 本機を運転しても、換気をすることはできません。



タンクの水や本体内部は、常に清潔にする

- タンクの水は、毎日新しい水道水と入れ換える
- 本体内部は、定期的にお手入れする  
(汚れや水あかでカビや雑菌が繁殖すると、悪臭および体質によりまれに、健康を害す原因)  
体調に異常があったときは、医師にご相談ください。

## 使用上のお願い

■こんな場所には、置かない

- 直射日光やエアコンの風／熱が当たる場所  
(変形や変質、変色、誤動作の原因)
- 壁際や窓際  
(湿度センサーが正しく働かない原因)

■映像の乱れや雑音の原因を作らないために

テレビやラジオ、電子レンジなど、磁気が出るものからは1m以上離してください。また、これらの機器と一緒にコンセントに、電源プラグを差し込まないでください。

■凍結の恐れがあるときは、タンクとトレーの水を捨てる

(水が凍結した状態で運転すると、故障の原因)

■長時間、同じ場所で使うときは

同じ場所で使い続けると、本体周辺の壁や床が汚れることがあります。本体のお手入れ時に設置場所を移動したり、壁から離したりすることをおすすめします。

## こんな場所なら効果的！

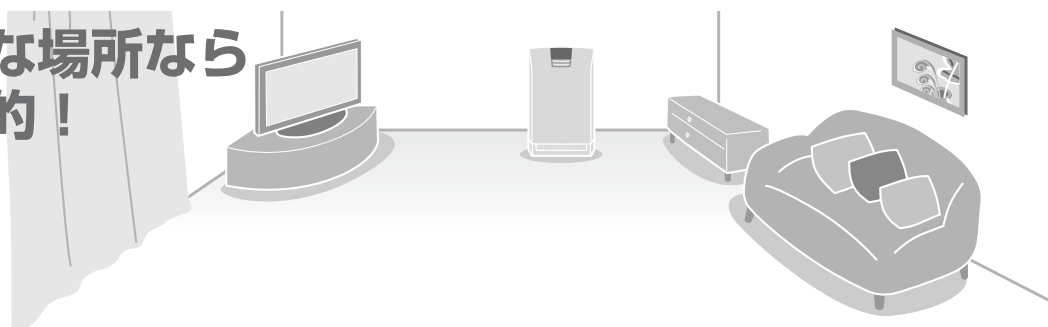

■花粉などのハウスダスト対策には床置き

花粉やホコリなどは床近くに舞い落ちやすいため、本体をお部屋の低い位置に設置することをおすすめします。

■お部屋の空気を効率よく循環させるために

吸気口や吹出口をふさがらないよう、壁や家具、カーテンなどから約30cm以上離れるように設置してください。

# 準備する

## 設置の前に

## フィルターを取り付ける

### 1 使用開始日を記入し、設置する

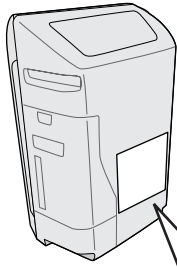

#### 集じんフィルター

交換用集じんフィルター  
品番 F-ZXDP40

使用開始日 年 月 日

#### 脱臭フィルター

交換用脱臭フィルター  
品番 F-ZXDD40

使用開始日 年 月 日

#### 加湿フィルター

交換用加湿フィルター  
品番 FE-ZDE05  
(使用開始日 年 月 日)  
加湿フィルター交換の目安  
約120か月(1日8時間運転の場合)

#### お願い

- 設置の前に必ずP.4~5を参照してください。

### 2 フロントパネルを外し、脱臭フィルターをポリ袋から取り出す

①フロントパネルを外す。

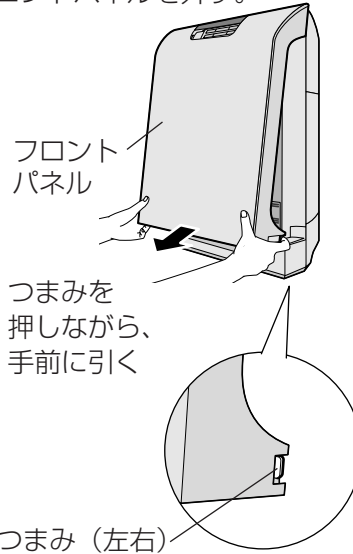

②フィルター（2種類）を外す。

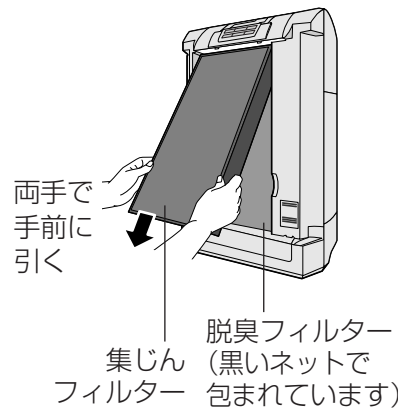

③脱臭フィルターをポリ袋から取り出す。

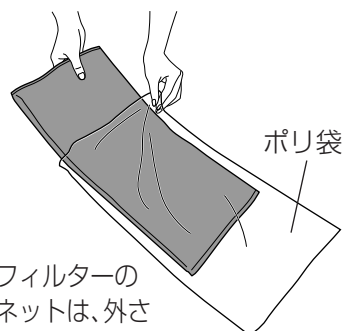

※脱臭フィルターの黒いネットは、外さないでください。

### 3 フィルター（2種類）とフロントパネルを取り付ける

①脱臭フィルターを取り付ける。  
(裏表、上下の区別はなし)

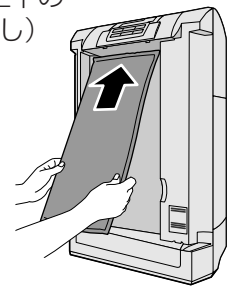

②集じんフィルターを取り付ける。

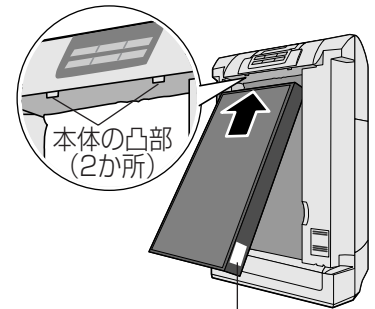

「おもて」面を手前にし、本体の凸部に合わせる

③フロントパネルを取り付ける。

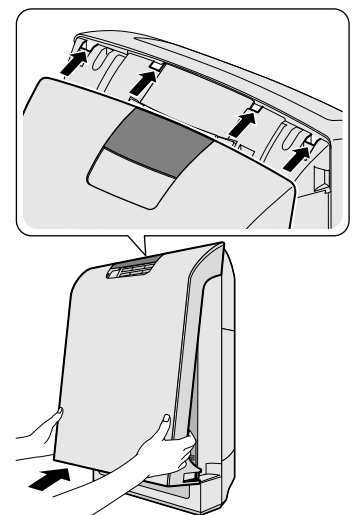

## タンクに水を入れる

### 4 タンクを取り出し、水を入れ、本体に戻す (空気清浄運転時は、必要ありません)

①フックを押して  
タンクを取り出し、

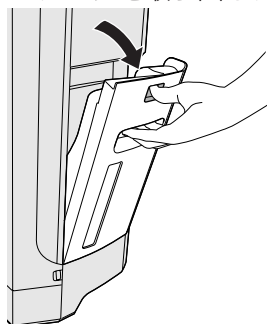

②キャップを外し、③水を入れ、キャップ  
をしっかり締める。

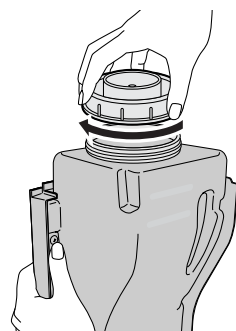
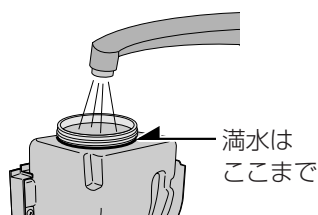
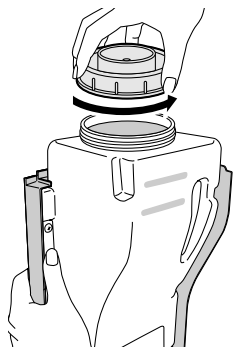

- タンクは倒れないよう、  
しっかり持って締める。



タンク  
水を入れるときやタンクを  
戻すときは、上下ひっくり  
返す

## 電源を入れる

### 5 電源プラグを 差し込む

(差し込む前に、  
電源プラグや手に  
付いた水はふく)

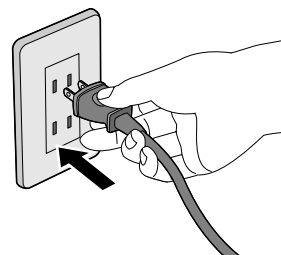

- **運転 切/入** を押すと、約5秒  
間、クリーンサイン (P.8)  
が青や赤に点滅します。

確認  
・  
準備

#### ■必ず、水道水(飲用)を使う! (一般に塩素処理されており、雑菌が 繁殖しにくい)

- 次のような水は、使わない。
  - 40℃以上の温水や化学薬品、芳香剤、アロマオイル、洗剤を入れた水(変形や故障の原因)
  - 浄水器の水やアルカリイオン水、ミネラルウォーター、井戸水(カビや雑菌が、繁殖する原因)

#### お願い

- やむを得ず井戸水(飲用)を使うときは、トレーと加湿フィルターセット、防カビユニットのお手入れ回数を増やしてください。

#### ■タンク1杯分の連続運転可能時間

- 約6.7時間運転できます。  
(ターボ運転/室内の温度が20℃、  
湿度が30%の場合)

# 使い方

## 操作パネル



## クリーンサイン/センサーランプ/湿度サイン

センサーで空気汚れを感知し、サイン（ランプ）でお知らせ。センサーの感度は変更されます。(P.16)

### ■ 空気の汚れ具合をお知らせ

#### 《クリーンサイン》

- (青) : きれいなとき
- (赤・小) : 少し汚れているとき
- (赤・大) : 汚れているとき

### ■ 空気の汚れの種類をお知らせ

#### 《センサーランプ》

- **ハウスダスト 小** : 小さなハウスダストを感知したとき
- **ハウスダスト 大** : 大きなハウスダストを感知したとき

### ■ 湿度の状態をお知らせ

#### 《湿度サイン》

- 低湿 (赤) : 湿度が低いとき
- 適湿 (緑) : 適度な湿度のとき
- 高湿 (赤) : 湿度が高いとき

吹出口  
「nanoe  
(ナノイー)」  
吹出口

### ■ 給水ランプが点滅・点灯したとき

- 加湿を続けたいときは、タンクに水を入れ (P.7)、「運転 切/入」を2回押す。(運転が再開する)
- 「おまかせ」モード時は、給水ランプを点灯したままにしておくと、空気清浄運転になります。

### ■ 点検ランプが点灯したとき (P.18)



# 1 運転を始める

運転 切/入

# 2 運転モードを選ぶ

加湿・空清

● 押すたびに切り換わります

**おまかせ** ピピッ!  
 汚れや湿度に応じて自動で運転したいとき  
 ● 気流や風量は、汚れと湿度に応じて自動制御されます。  
 ● 水がないと、空気清浄運転になります。

**空気清浄** ピッ!  
 空気をきれいにしたいとき  
 ● 気流や風量は、手動で変えられます。  
 (右参照)

**加湿空気清浄** ピッ!  
 加湿しながら、空気もきれいにしたいとき  
 ● 気流や風量は、手動で変えられます。  
 (右参照)  
 ● 水がないと、運転できません。

# 3 運転を止める

運転 切/入

上部ルーバー

- 上部ルーバーは手で動かさないでください。  
 (角度や動く範囲が変わります)  
 → 動かした場合は、いったん運転を止めてください。  
 (再び運転を始めると、正常な状態に戻ります)

## 電気代を節約したいとき

**eco**  
 (ランプ点灯)

エコパトロール運転 (P.15) で自動運転し、消費電力を抑えます。

**エコ**

■ 解除したいとき  
 再度押す (ランプ消灯)

## 「nanoe(ナノイー)」を出したいとき

**nanoe**  
 (ランプ点灯)

「nanoe (ナノイー)」は、吹出口から出ます。  
 初めてお使いになるときや、電源プラグを差し直したときは、「nanoe (ナノイー)」が出るように設定されています。

**ナノイー**

● 「nanoe (ナノイー)」とは (P.3、14)  
 ■ 解除したいとき  
 再度押す (ランプ消灯)

● 加湿空気清浄や空気清浄モードのときのみ

## 風量を変えたいとき

**風量自動**  
 ターボ  
 中  
 静音  
 (ランプ点灯)

**風量自動** 自動で風量を切り換えたいとき

ターボ

すばやく花粉やホコリを除去し、加湿したいとき

中

静かに運転したいとき (加湿や除去するスピードは、遅くなります)

**風量**  
 (押して選ぶ)

静音

## 汚れに応じて気流を変えたいとき

(P.15)

**気流自動**  
 花粉  
 けむり  
 (ランプ点灯)

**気流自動** 自動で、「花粉」と「けむり」を切り換えたいとき

花粉

花粉などのアレル物質を除去したいとき

**気流**  
 (押して選ぶ)

けむり

ニオイやたばこの煙を除去したいとき

# お手入れする

## (集じんフィルター)

### お手入れの前に

■必ず、電源プラグを抜いてください。

- 右の洗剤などは使わない。
- 化学ぞうきんは、その注意書きに従って使う。



### 集じんフィルター 〈約2週間に1回〉

#### 黒い面（おもて面）の ホコリを掃除機で吸う

(取り付け方や取り外し方は→P.6)

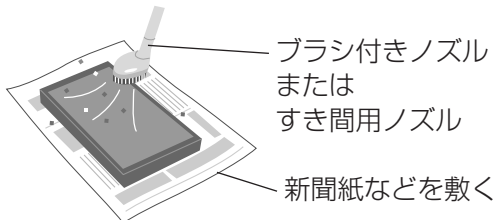

- 傷が付きやすいため、強く押し付けて吸わない。
- 白い面（裏面）は、お手入れしない。
- 水洗いはしない。

### フィルター交換の目安

(別売品：裏表紙)

	交換時期	条件
集じんフィルター	10年に1回程度*	1日にタバコを6本吸ったとき (日本電機工業会規格JEM1467)
脱臭フィルター	5年に1回程度*	

※ 場所や使いかたによって（タバコを多く吸うご家庭など）フィルターの交換時期が極端に短くなることがあります。効果がなくなってきたときは交換してください。

- 交換後は、使用開始日をラベルに記入し、本体背面にはってください。
- フィルターは不燃物として捨ててください。

#### お願い

- 集じんフィルターを外したまま運転しない。  
(効果が得られなかったり、吸ったホコリで故障する原因)
- 脱臭フィルターを外したまま運転しない。  
(脱臭効果が得られない原因)

- 脱臭フィルターは、お手入れしない。

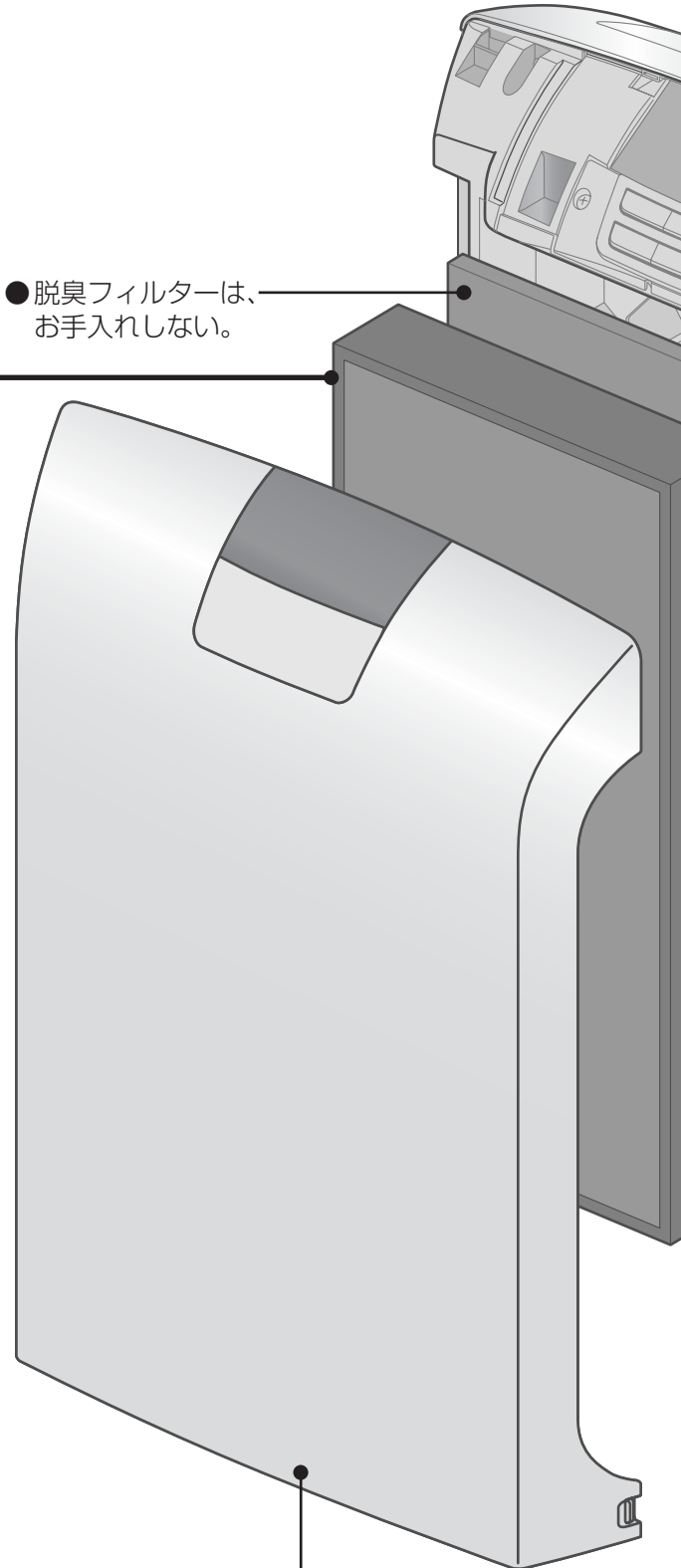

- 本体・フロントパネルは、よく絞った柔らかい布でふく。ただし電源プラグは乾いた布でふく。

## ・ホコリセンサー)

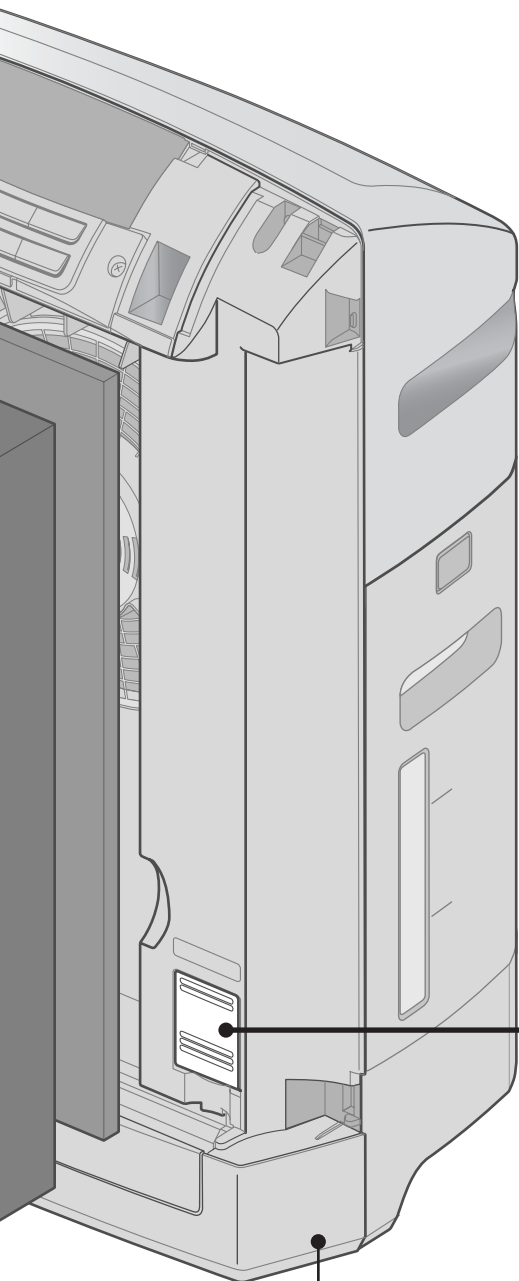

### ホコリセンサー

<約3か月に1回>

#### 綿棒で、 レンズの汚れをふき取る



① ホコリセンサーカバーを外し、



② 綿棒でふき取る。

レンズ  
(左上)

綿棒

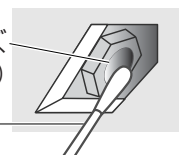

- レンズは定期的につく。  
(湿気やタバコのヤニなどで汚れると、正常に運転できない原因)

#### 長期間使わないときは

- ① 電源プラグを抜く。(停止時も電力を消費するため)
- ② タンクとトレーの水を捨て、すべてのお手入れをする。
- ③ 内部をよく乾かす。(さびの発生による故障を防ぐ)
  - 加湿フィルターセットは、十分陰干しして乾かす。  
(カビの発生を防ぐ)
- ④ ポリ袋などをかぶせ、湿気の少ない所に立てて保管する。  
(寝かせたり、逆さにして保管すると、故障の原因)

# お手入れする

(タンク・トレイ)

## お手入れの前に

■必ず、電源プラグを抜いてください。

●下記の洗剤などは使わない。



- 加湿フィルターのみ酸素系漂白剤をお使いになれます。
- 化学ぞうきんは、その注意書きに従って使う。

### お願い

- 加湿フィルターを外したまま運転しない。(加湿効果が得られない原因)
- 防カビユニットを外したまま運転しない。(防カビ効果が得られない原因)

## 加湿機用洗剤・クエン酸の使い方

(別売品：裏表紙)

### ■加湿機用洗剤

2L当たり  
1目盛り  
(約20mL)

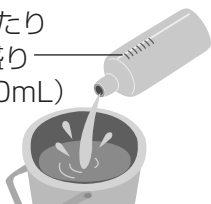

### ■クエン酸

3L当たり  
2パック(20g)  
または、大さじ  
すりきり2杯



水か、ぬるま湯(約40℃以下)で、よく溶かす

- 濃度が高いと、破損の原因になります。
- 台所用中性洗剤もお使いになれますが、ニオイや汚れが落ちにくいことがあります。

### <つけ置き洗いのしかた>

- ①加湿機用洗剤などを溶かしたぬるま湯に、部品を約30分間入れて放置する。
- ②2~3回新しい水ですすぎ洗いをする。
  - クエン酸は、すすぎが不十分だとニオイや故障の原因になります。

<ul style="list-style-type: none"> <li>●タンク</li> <li>●フィルター枠</li> </ul>	<ul style="list-style-type: none"> <li>●トレイ</li> <li>●フィルター押さえ</li> </ul>	加湿機用洗剤などを溶かした水で洗う
<ul style="list-style-type: none"> <li>●防カビユニット</li> </ul>		つけ置き洗いの
<ul style="list-style-type: none"> <li>●加湿フィルター</li> </ul>		つけ置き洗いの後押し洗いの

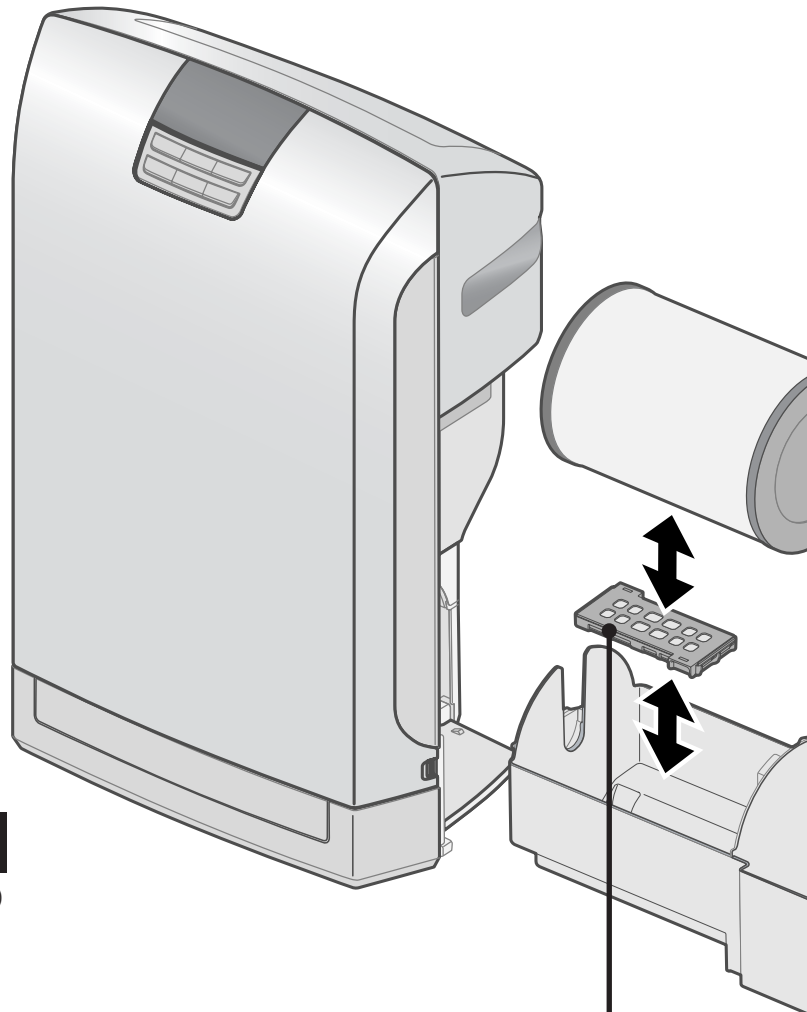

## 防カビユニット <約1か月に1回※1>

### 加湿機用洗剤などでつけ置き洗いの

- 「加湿機用洗剤・クエン酸の使い方」参照。
- ブラシでこすったり、分解したりしない。
- 取り付けは、水平になるように凹部に入れる。

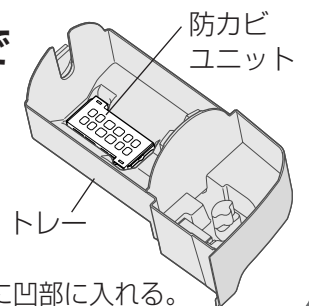

### お知らせ

- 防カビユニットから粉末が出ていることがありますが、ご使用上の問題はありません。
- 防カビ剤は、使用とともに小さくなりますが、防カビ性能は問題ありません。
- 防カビ剤特有のニオイがすることがありますが無害です。

### ■防カビユニットの働き

防カビ剤で、カビの発生を抑制します。

試験機関：(財)日本紡績検査協会 試験方法：防カビ試験方法(ハロー法)にて確認方法と場所：トレイ内に防カビユニットを配置 試験結果：抑制を確認

# ・防カビユニット・加湿フィルターセット)

## タンク <毎日>

### 水洗いする

- しつこい汚れは→「加湿機用洗剤・クエン酸の使い方」参照。



## 加湿フィルターセット<約1か月に1回※1>

- 加湿フィルターは **水か、ぬるま湯で押し洗いする**
- フィルター枠とフィルター押さえは水洗いする。
- 加湿フィルターは
  - ・ブラシなどでこすったり洗濯機で洗ったりしない。
  - ・乾燥機で乾かさない。(縮みの原因)
- しつこい汚れやニオイが気になるときは→「加湿機用洗剤・クエン酸の使い方」参照。



### ■外し方

フィルター枠から、フィルター押さえ、加湿フィルターの順に、取り外す。

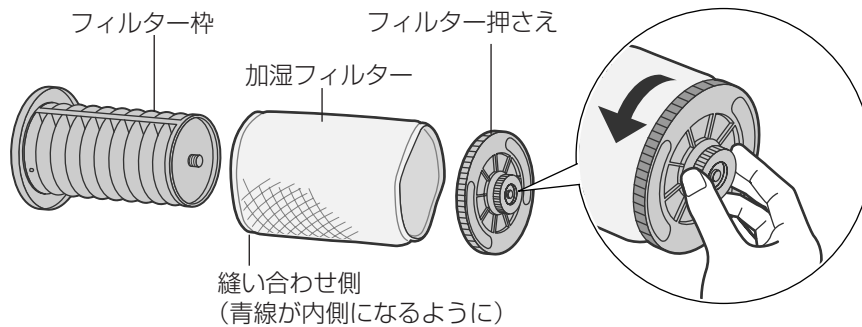

### ■取り付け時のご注意

- 加湿フィルターは、縫い合わせ側から、フィルター枠に差し込む。
- 加湿フィルターは、フィルター押さえやフィルター枠との間にすき間ができたり、両端の円部分にかぶさったりしないようにする。(加湿量が少なくなる原因)

- タンクを外して、トレーを引き出す。

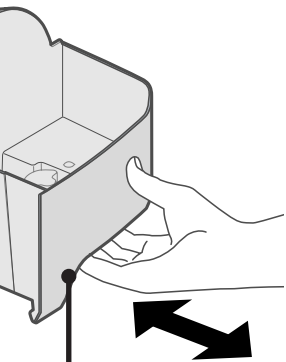

## トレー <約1か月に1回※1>

- 防カビユニットを外し、**水洗いする**

- 細部の汚れは、綿棒や歯ブラシなどで落とす。
- フロート (発泡スチロール) は、外さない。
- しつこい汚れは →「加湿機用洗剤・クエン酸の使い方」参照。

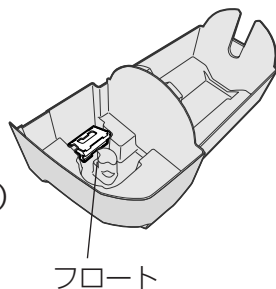

## フィルター交換の目安

(別売品：裏表紙)

	交換時期	条件
加湿フィルター	120か月に1回程度※2	1日8時間運転時

※2 水質により寿命が変わるため、次の場合は交換してください。

- お手入れしても、ニオイが取れない。
- タンクの水が減らない。
- 傷みがひどい。
- 交換後は、使用開始日をラベルに記入し、本体背面にはってください。
- フィルターは不燃物として捨ててください。ただし、加湿フィルター交換時は、フィルター枠とフィルター押さえは捨てないでください。

※1 水質により汚れ具合が変わるため、1か月以内でも、ニオイがしたりタンクの水が減りにくい場合は、お手入れしてください。

# もっと知りたいとき

## 「nanoe (ナノイー)」について

水から作られる超微細なイオンで、吹出口から空中に飛び出します。  
(「nanoe (ナノイー)」発生時は、「ジー」と音がします。)

### 発生する環境条件

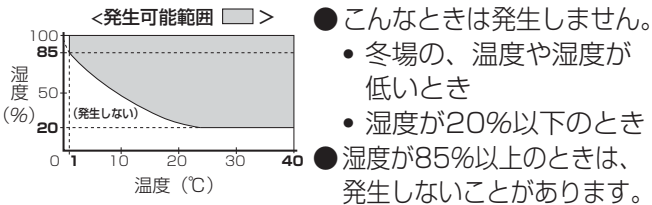

### 微量のオゾンが発生します

- 「nanoe (ナノイー)」発生時は、微量のオゾンが発生していますが、森林など、自然界に存在する程度の量なので、人体に影響はありません。
- オゾンのニオイが気になるときは、「nanoe (ナノイー)」ボタンで「nanoe (ナノイー)」機能を切ることもできます。

## 集じんフィルターの働き

集じんフィルターに添着した緑茶カテキンやバイオ除菌、スーパーアレルバスターの3つの働きで、アレル物質(花粉・ダニの死がいやフン)、ウイルス、カビ菌を抑制します。

### ● 緑茶カテキン：ウイルスの活動を抑制します。

試験機関：(財)北里環境科学センター  
方法と場所：集じんフィルターに緑茶カテキンを添着

試験方法：ウイルスの抑制率をプラーク法により確認  
試験結果：99%以上抑制

### ● バイオ除菌：菌<sup>\*1</sup>、カビ菌<sup>\*2</sup>の活動を抑制します。

※1 試験機関：(財)日本食品分析センター  
方法と場所：集じんフィルターにバイオ除菌を添着  
※2 試験機関：(財)日本食品分析センター  
方法と場所：集じんフィルターにバイオ除菌を添着

試験方法：標準寒天培地を用いた寒天平板培養法により確認  
試験結果：99%以上抑制  
試験方法：防カビ試験方法(ハロー法)にて確認  
試験結果：抑制を確認

### ● スーパーアレルバスター：アレル物質(花粉・ダニの死がいやフン)の活動を抑制します。

試験機関：大阪市立工業研究所  
方法と場所：集じんフィルターにスーパーアレルバスターを添着

試験方法：精製ダニアレルゲンの低減を酵素免疫測定法で確認  
試験結果：抑制を確認

- 集じんフィルターは、「緑茶カテキン」「バイオ除菌」「スーパーアレルバスター」特有のニオイがすることがありますが無害です。

## ホコリセンサーの働き

空気の汚れ具合をセンサーで感知し、クリーンサインで汚れ具合をお知らせし、「おまかせ」運転、「気流自動」「風量自動」のときは、汚れの種類に応じて最適な気流や風量にします。

- 菌やウイルスは感知しません。
- 暖房機が近くにある場合など室内の気流によって、センサーの働きが変化することがあります。

感知する	● ハウスダスト (ホコリ、ダニの死がいやフン、カビの胞子、花粉)
感知することがある	● 油煙、霧状の水滴

## 気流の種類

汚れの種類や程度に応じ、上下のルーバーが効率的な位置に動いて運転します。

### 気流自動（気流ロボット）

空気の汚れに応じて気流を使い分け、効率的に集じんします。

#### ■ランプの点灯とルーバーの動き

センサーランプ ハウスダスト		上部ルーバー の動き	下部ルーバー の動き	イラスト
小	大			
—	—	スイング	閉じる	(A)
点灯	—	上向き	閉じる*3	(B)
—	点灯	前方	開く	(C)
点灯	点灯	スイング	開く	(D)

\*3 ハウスダスト 小の感知量によっては、下部ルーバーが開くことがあります。

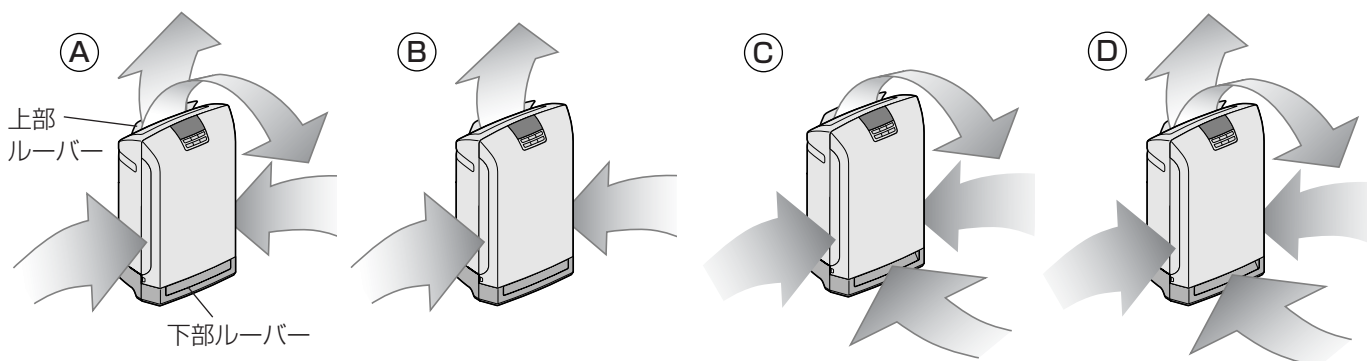

●風量が「ターボ」のときも、下部ルーバーは開きます。

### マニュアル操作時

#### けむり

空気中を漂うニオイや煙を、フロントパネルの横から効率的に吸い込みます。喫煙時や調理時など、ニオイ・けむりを集中的に取り除きたいときに（イラスト(B)）

#### 花粉

床上周辺にたまりやすい花粉などのハウスダストを、フロントパネルの下と横から効率的に吸い込みます。花粉シーズンなど、ハウスダストがとくに気になるときに（イラスト(C)）

## エコパトロール運転とは

1時間ごとにお部屋の空気の汚れを見つけ出す「パトロール運転」と、毎日の汚れ発生時間のパターンを学習して汚れに先回りする「学習運転」を組み合わせた自動運転です。

空気がきれいな状態のときの運転を自動休止することで、消費電力を抑えます。また、先回り運転により汚れが広がる前に効率的に集じんすることで、運転時間を短くします。

### パトロール運転

空気がきれいになると運転は自動休止し、運転休止の状態が50分間続いたとき、10分間のパトロール運転風量「中」を開始します。

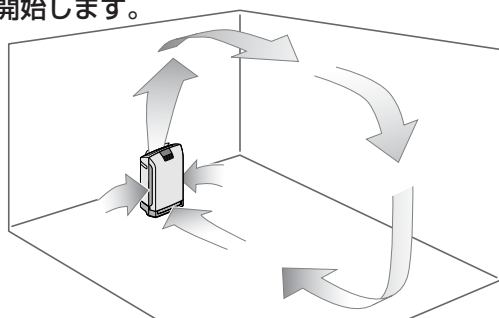

●運転休止中およびパトロール運転中に汚れを感知すると、汚れ度合いに応じた風量で運転を行います。

### 学習運転

運転中に「空気が汚れる時間帯や汚れの度合い」を記憶し、翌日には汚れ始めを記憶した時刻の5分前に予測運転を開始します。

（記憶は毎日更新されますが、電源プラグを抜くとそれまでの記憶は取り消されます）

# よくあるお問い合わせ

お問い合わせや、  
修理を依頼される前に、  
まずご確認ください



## 加湿中、風がつめたい？

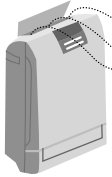

「おまかせ」または「加湿空気清浄」  
運転のとき、水を含んだ加湿フィルター  
から湿気が出る際に、空気中の熱を奪う  
ため、室温より低い温度の風が出ます。

## 加湿中、湯気は出ないの？

水を沸とうさせる方式ではなく、水を含んだ加湿  
フィルターに、風を当てて湿気を出す方式のため、  
湯気は出ません。

## 加湿量が少ない？

梅雨時の湿度が高いときや寒い日に、洗濯物が乾きにくい  
のと同じで、お部屋の温度や湿度によって、加湿量が変化  
します。暖かくて乾燥しているほうが加湿量は増えます。

## 湿度サインが 「赤」のまま変わらない？

### ■ 高湿 が点灯したままのとき

- 設置場所により、湿度を正しく感知しないこと  
があります。→設置場所を変える。(P.5)

湿度サイン



### ■ 低湿 が点灯したままのとき

- 部屋が、適用床面積より広すぎませんか？  
→適用床面積を参考にします。(裏表紙)

### お知らせ

- 湿度サインは目安にしてください。
- ご家庭の湿度計の表示と、異なることがあります。
- 湿度は、温度の変化に応じて値が変わります。
- 空気の流れが良い所と悪い所では、湿度が異なる  
ことがあります。



## 音がする？

- 吹出口から「ジー」と音がする  
「nanoe (ナノイー)」発生時は、  
音がします。

→気になるときは、**ナノイー** を  
押して「nanoe (ナノイー)」  
機能を切ることもできます。  
「nanoe (ナノイー)」を再度  
発生させたいときは、再度押す

## 加湿フィルターが変色する？

水質などにより変色することがありますが、性能  
上の問題はありません。

## 窓や壁が結露する？

お部屋が適度な湿度でも、温度が低い窓や壁など  
では、結露することがあります。

## ハウスダストセンサーランプが つかない／ついたまま？ (センサー感度の変更)

センサーの感度が低い/高いと、起こりがちです。  
お好みのセンサー感度に変えられます。  
(初めて使うときや、電源プラグを差し直したとき  
は「中」に設定されています)

- ① 運転を止め、**気流** と **ナノイー** を同時に押し  
続ける。(風量ランプが順次点灯)
- ② お好みの感度になったら、ボタンから指を放す。

風量自動

ターボ

高：感度を高くしたいとき

中

中：ほどよい感度にしたいとき

静音

低：感度を低くしたいとき

(風量ランプ)

## クリーンサインを消したいとき

### ■ おやすみ時など

クリーンサインを消すことができます。

- **気流** と **加湿・空清** を同時に約3秒間、押す。  
(点灯させたいときは、再度押す)



# 故障かな!?(1)

まず、次の確認をしてください。それでも直らないときは、必ず、電源プラグを抜いてから、販売店に修理をご依頼ください。

こんなときは	ここを確かめてください
運転を続けても クリーンサインが「赤」	<ul style="list-style-type: none"><li>●ホコリセンサーが汚れていませんか？(P.11)</li><li>●浴室などの湯気や、スプレーから出るガスの影響を受けた場合、赤く点灯することがあります。</li></ul>
自動運転が停止しない	<ul style="list-style-type: none"><li>●「空気清浄・風量自動」のとき →室内の空気がきれいなときでも、「静音」で運転しています。</li><li>●「おまかせ」「加湿空気清浄・風量自動」のとき →室内の空気がきれいなときでも、室内の湿度に応じて運転しています。</li></ul>
空気が汚れているのに クリーンサインが「青」	<ul style="list-style-type: none"><li>●汚れを吸い込みにくい場所や、適用床面積より広い部屋に設置していませんか？(P.5、裏表紙)</li><li>●ホコリセンサーが汚れていませんか？(P.11)</li></ul>
空気の汚れが 取れにくい	<ul style="list-style-type: none"><li>●集じんフィルターが汚れていませんか？(P.10) →お手入れしても変わらないときは、新しいフィルターと交換する。</li></ul>
吹出口から、光が見える	<ul style="list-style-type: none"><li>●「nanoe(ナノイー)」を発生させるための放電現象によるもので、異常ではありません。</li></ul>
風の出が少ない	<ul style="list-style-type: none"><li>●集じんフィルターや加湿フィルターセットが汚れていませんか？(P.10~13) →お手入れしても変わらないときは、新しいフィルターと交換する。</li></ul>
本体のニオイが 気になる	<ul style="list-style-type: none"><li>●本体やフロントパネル、フィルターが汚れていませんか？ →お手入れしても変わらないときは、新しいフィルターと交換する。 (タバコの有害物質である一酸化炭素は除去できません) (P.10~13)</li><li>●トレーが汚れていませんか？(P.13)</li><li>●タンクの水は、毎日新しい水道水に入れ換えていますか？(P.5)</li><li>●空気清浄運転時はタンク・トレーの水を捨ててください。</li></ul>
<ul style="list-style-type: none"><li>●タンクの水が減らない</li><li>●運転ランプが点灯しているのに、加湿しない</li></ul>	<ul style="list-style-type: none"><li>●加湿フィルターセットが汚れていませんか？(P.13)</li><li>●湿度サインが「高湿」になっていませんか？ →「おまかせ」運転など「風量自動」のときは、快適な湿度を保つため、「高湿」では加湿を停止します。</li><li>●トレーは、奥まで確実に取り付けていますか？</li><li>●加湿フィルターは、正しく取り付けられていますか？(P.13) →裏返ったり、はみ出して取り付けしていると、音がしたり、加湿していないことがあります。</li><li>●防カビユニットは正しく取り付けられていますか？(P.12)</li></ul>

# 故障かな!?(2)

まず、次の確認をしてください。それでも直らないときは、必ず、電源プラグを抜いてから、販売店に修理をご依頼ください。

## こんなときは

## ここを確かめてください

湿度が上がらない

- 部屋が、適用床面積より広すぎませんか？（裏表紙）
- 換気をしていたり、床がじゅうたん敷きではありませんか？  
→じゅうたん敷きの場合や、換気状態・床や壁の材質によっては、湿度が上がりにくいことがあります。

トレーの内側が結露する

- 運転停止直後や部屋が寒いときは、結露することがありますが、故障ではありません。

給水ランプが点滅  
または点灯する

低湿 適湿 高湿  
ECO 給水 点検

- タンクに、水が入っていますか？（P.7）
  - 点滅：加湿空気清浄モード時の水切れ（運転を停止します）
  - 点灯：おまかせモード時の水切れ（空気清浄運転になります）→加湿を続けたいときは、タンクに水を入れ（P.7）、「運転 切/入」を2回押すと運転が再開します。

タンクに水が入っているのに給水ランプが点滅する

- トレーは、奥まで確実に取り付けられていますか？
- 本体が、傾いていませんか？  
→ 水平で安定した、台や床の上に設置する。

点検ランプが点灯する

低湿 適湿 高湿  
ECO 給水 点検

- 本体が、転倒していませんか？  
→ ① 電源プラグを抜く。  
② 本体を起す。（こぼれた水はふき取る）  
③ 半日以上使わず、置いておく。  
（内部に水が入った場合、完全に乾かすため）  
④ 再度、電源プラグを差し込み、運転する。
- 本体が、傾いていたり、倒れたりしたことはありませんか？  
本体をゆすったり、本体に衝撃が加わったことはありませんか？  
→ 電源プラグを抜き、差し直す。

次のときは、すぐに販売店へ。

点検ランプが点灯し、  
風量ランプが  
全点滅する

- 本体が故障しています。  
→ 電源プラグを抜いてから、販売店に修理をご依頼ください。

# 保証とアフターサービス よくお読みください

修理・使いかた・お手入れなどは

## ■まず、お買い求め先へご相談ください

▼お買い上げの際に記入されると便利です

販売店名			
電話	( )	-	
お買い上げ日	年	月	日

修理を依頼されるときは

「よくあるお問い合わせ」「故障かな!？」(16~18ページ)で確認のあと、直らないときは、まず電源プラグを抜いて、お買い上げ日と下の内容をご連絡ください。

●製品名	加湿空気清浄機
●品番	F-VXE40
●故障の状況	できるだけ具体的に

●保証期間中は、保証書の規定に従って出張修理いたします。保証期間：お買い上げ日から本体1年間  
(ただし、集じんフィルター、脱臭フィルター、加湿フィルターは、消耗品のため、保証期間内でも「有料」です)

●保証期間終了後は、診断をして修理できる場合はご要望により修理させていただきます。

※修理料金は次の内容で構成されています。

**技術料** 診断・修理・調整・点検などの費用

**部品代** 部品および補助材料代

**出張料** 技術者を派遣する費用

※補修用性能部品の保有期間 **6年**

当社は、この加湿空気清浄機の補修用性能部品(製品の機能を維持するための部品)を、製造打ち切り後6年保有しています。

## ■転居や贈答品などでお困りの場合は、次の窓口にご相談ください

●修理に関するご相談は………

●使いかた・お手入れなどのご相談は………

**パナソニック 修理ご相談窓口**

ナビダイヤル **0570-087-087**  
(全国共通番号)

- 呼び出し音の前にNTTより通話料金の目安をお知らせします。
- 携帯電話・PHS・IP/ひかり電話等、ナビダイヤルがご利用できない場合は、各地の「修理ご相談窓口」におかけください。

**パナソニック お客様ご相談センター** 365日  
受付9時~20時

電話 フリーダイヤル **0120-878-365**  
パナは 365日

■携帯電話・PHSでのご利用は… **06-6907-1187**

■FAX フリーダイヤル **0120-878-236**

**Help desk for foreign residents in Japan**  
**Tokyo (03)3256-5444 Osaka (06)6645-8787**

Open : 9:00 - 17:30 (closed on Saturdays/Sundays/national holidays)

※上記の内容は、予告なく変更する場合があります。ご了承ください。

※ご使用の回線(IP電話やひかり電話など)によっては回線の混雑時に数分で切れる場合があります。

※「よくあるご質問」「メールでのお問い合わせ」などはホームページをご活用ください。<<http://panasonic.co.jp/cs/>>

## ■各地域の修理ご相談窓口

●電話番号をよくお確かめの上、おかけください。

●地区・時間帯によって、集中修理ご相談窓口へ転送させていただきます。

<b>北海道地区</b>	札幌 ☎(011)894-1251	札幌市厚別区厚別南2丁目17-7	<b>近畿地区</b>	滋賀 ☎(077)582-5021	守山市水保町1166番地の1
	旭川 ☎(0166)22-3011	旭川市2条通16丁目1166		京都 ☎(075)646-2123	京都市南区上鳥羽中河原3番地
	帯広 ☎(0155)33-8477	帯広市西20条北2丁目23-3		大阪 ☎(06)6359-6225	大阪府城東区関目2丁目15-5
	函館 ☎(0138)48-6631	函館市西栲栳589番地241 (函館流通卸センター内)		奈良 ☎(0743)59-2770	大和郡山市筒井町800番地
<b>東北地区</b>	青森 ☎(017)775-0326	青森市大字浜田字豊田364	<b>中国地区</b>	和歌山 ☎(073)475-2984	和歌山市中島499-1
	秋田 ☎(018)868-7008	秋田市外旭川字小谷地3-1		兵庫 ☎(078)796-3140	神戸市須磨区弥栄台3丁目13-4
	岩手 ☎(019)645-6130	盛岡市厨川5丁目1-43		鳥取 ☎(0857)26-9695	鳥取市安長295-1
	宮城 ☎(022)387-1117	仙台市宮城野区扇町7-4-18		米子 ☎(0859)34-2129	米子市米原4丁目2-33
	山形 ☎(023)641-8100	山形市平清水1丁目1-75		松江 ☎(0852)23-1128	松江市平成町182番地14
<b>首都圏地区</b>	福島 ☎(024)991-9308	郡山市亀田1丁目51-15	<b>四国地区</b>	出雲 ☎(0853)21-3133	出雲市渡橋町416
	栃木 ☎(028)689-2555	宇都宮市上戸祭3丁目3-19		浜田 ☎(0855)22-6629	浜田市下府町327-93
	群馬 ☎(027)254-2075	前橋市箱田町325-1		岡山 ☎(086)242-6236	岡山市北区田中138-110
	茨城 ☎(029)864-8756	つくば市筑穂3丁目15-3		広島 ☎(082)295-5011	広島市西区南観音1丁目13-5
	埼玉 ☎(048)728-8960	桶川市赤堀2丁目4-2		山口 ☎(083)973-2720	山口市小郡下郷220-1
<b>中部地区</b>	千葉 ☎(043)208-6034	千葉市中央区末広5丁目9-5	<b>九州地区</b>	香川 ☎(087)868-6388	高松市勸使町152-2
	東京 ☎(03)5477-9700	東京都世田谷区宮坂2丁目26-17		徳島 ☎(088)624-0253	徳島市沖浜2丁目36
	山梨 ☎(055)222-5822	甲府市宝1丁目4-13		高知 ☎(088)834-3142	高知市仲田町2-16
	神奈川 ☎(045)847-9720	横浜市港南区日野5丁目3-16		愛媛 ☎(089)905-7544	愛媛県伊予郡砥部町八倉75-1
	新潟 ☎(025)286-0180	新潟市東区東明1丁目8-14		福岡 ☎(092)593-9036	春日市春日公園3丁目48
	石川 ☎(076)280-6608	金沢市玉鐙2丁目266番地		佐賀 ☎(0952)26-9151	佐賀市鍋島町大字八戸字上深町3044
	富山 ☎(076)424-2549	富山市根塚町1丁目1-4		長崎 ☎(095)830-1658	長崎市東町1919-1
	福井 ☎(0776)21-0622	福井市問屋町2丁目14		大分 ☎(097)556-3815	大分市萩原4丁目8-35
	長野 ☎(0263)86-9209	松本市寿北7丁目3-11		宮崎 ☎(0985)63-1213	宮崎市本郷北方字草葉2099-2
	静岡 ☎(054)287-9000	静岡市葵区千代田7丁目7-5		熊本 ☎(096)367-6067	熊本市健軍本町12-3
愛知 ☎(052)819-0225	名古屋市中区瑞穂区塩入町8-10	天草 ☎(0969)22-3125	天草市港町18-11		
<b>沖縄地区</b>	岐阜 ☎(058)278-6720	岐阜市中鵜4丁目42	鹿児島 ☎(099)250-5657	鹿児島市与次郎1丁目5-33	
	高山 ☎(0577)33-0613	高山市花岡町3丁目82	大島 ☎(0997)53-5101	奄美市名瀬朝仁町11-2	
	三重 ☎(059)254-5520	津市久居野村町字山神421	沖縄 ☎(098)877-1207	浦添市城間4丁目23-11	

所在地、電話番号は変更になることがありますので、あらかじめご了承ください。

最新の「各地域の修理ご相談窓口」はホームページをご活用ください。 <http://panasonic.co.jp/cs/service/area.html>

●ご相談におけるお客様の個人情報などのお取り扱いについては裏表紙をご覧ください。

0509

VXE40

困ったとき

# 仕様／別売品

## 仕様

電源	交流100V					
運転モード	空気清浄			加湿空気清浄		
	ターボ	中	静音	ターボ	中	静音
消費電力(W) <sup>※1</sup>	41	8.5	7	41	11	9
運転音(dB)	50	32	23	50	32	23
加湿量(mL/h) <sup>※2</sup>	—	—	—	400	170	100
風量(m <sup>3</sup> /min)	3.9	1.4	0.9	3.9	1.3	0.9
適用床面積	一般家庭30 m <sup>2</sup> (18畳) まで			木造和室12 m <sup>2</sup> (7畳) プレハブ洋室18 m <sup>2</sup> (11畳)		
タンク容量	約2.7 L					
コードの長さ	1.8 m					
製品寸法	幅380 mm×奥行245 mm×高さ560 mm					
製品質量	8.5 kg					

※1 運転が「切」のときの消費電力は、約1 Wです。(電源プラグを差し込んでいる状態)

※2 室内の温度や湿度によって、加湿量は変わります。(P.16)

## 別売品

(価格は、2009年9月現在)

- 交換用  
集じん  
フィルター

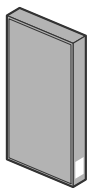

品番：F-ZXDP40  
希望小売価格：5,775円  
(税抜 5,500円)

- 交換用  
脱臭  
フィルター



品番：F-ZXDD40  
希望小売価格：4,410円  
(税抜 4,200円)

- 交換用  
加湿フィルター

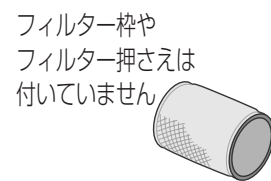

品番：FE-ZDE05  
希望小売価格：4,935円  
(税抜 4,700円)

### サービスパーツ

- 加湿機用洗剤  
(400 mL)



部品品番：FE-Z40HV  
希望小売価格：630円  
(税抜 600円)

- クエン酸

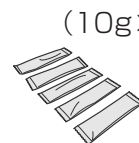

(10g×5パック)  
薬局などでも  
市販のクエン酸を  
お求めになれます

部品品番：FKA2000005  
希望小売価格：210円  
(税抜 200円)

別売品は販売店でお買い求めいただけます。  
パナソニックの家電製品直販サイト「パナセンス」  
でもお買い求めいただけます。



<http://club.panasonic.jp/mall/sense>

会員サイト「CLUB Panasonic」で「ご愛用者登録」をしてください

PC <http://club.panasonic.jp/>

携帯



※このサービスはWEB限定のサービスです。

## 愛情点検

## 長年ご使用の加湿空気清浄機の点検を！



こんな  
症状は  
ありま  
せんか

- 水もれする。
- 電源コードを動かすと、途中で止まる。
- 運転中、異常に大きい音がしたり、激しく振動する。
- 本体が異常に熱かったり、こげくさいニオイがする。
- その他の異常や故障がある。

ご使用  
中止

事故防止のため、  
運転を停止し、  
コンセントから電源  
プラグを抜いて、  
必ず販売店に点検を  
ご依頼ください。

### 【ご相談におけるお客様に関する情報のお取り扱いについて】

- お客様の個人情報やご相談内容を、その対応や修理確認などのために利用し、残すことがあります。
- 個人情報やご相談の記録を適切に管理し、正当な理由がある場合を除き、第三者に提供しません。
- ナンバー・ディスプレイを採用し、折り返し電話させていただくことがあります。(お問い合わせは、ご相談された窓口にご連絡ください。)

パナソニック株式会社  
パナソニック エコシステムズ株式会社

〒486-8522 愛知県春日井市鷹来町字下仲田4017番

© Panasonic Ecology Systems Co., Ltd. 2009

Printed in China  
VXE408950BC  
M0809F1