

取扱説明書

ふとん乾燥機

品番 **FD-F06A6**

品番 **FD-F06J6**

衣類ドライカバー付



もくじ ページ

各部のなまえ	3	ご使用まえに
• 本体		
• 付属品		
安全上のご注意	4	
使用上のお願い	6	
お使いになるまえに	7	使いかた
• 設置のしかた		
• マットのふくらみかた		
• 収納のしかた		
• ふたがはずれたとき		
ふとんを乾燥する、あたためる	8	必要なとき
ふとんのダニ対策をする	9	
小物の衣類を乾燥する	10	
少量の衣類を乾燥する	11	
くつを乾燥する	12	
お手入れのしかた	13	裏表紙
• 長期間使用しないとき	13	
別売品/サービスパーツ	14	
故障かな!?	14	
保証とアフターサービス	15	
仕様		



保証書別添付

このたびは、パナソニック製品をお買い上げいただき、まことにありがとうございます。ごぞいます。

- 取扱説明書をよくお読みのうえ、正しく安全にお使いください。
- ご使用前に「安全上のご注意」(4～5ページ)を必ずお読みください。
- 保証書は「お買い上げ日・販売店名」などの記入を確かめ、取扱説明書とともに大切に保管してください。

パナソニックの会員サイト「**CLUB Panasonic**」で「**ご愛用者登録**」をしてください

- 特典1 家電情報をまとめて管理登録…… 購入年月日や製造番号などを My 家電リストに保存できます。
- 特典2 製品情報をスムーズに入手…… Q&A など製品に関する情報を見ることができます。
- 特典3 エンジョイポイントがたまる…… たまったポイントでプレゼントに応募できます。

PC

<http://club.panasonic.jp/>

携帯

<http://mobile.club.panasonic.jp/>



※このサービスは
WEB 限定のサービスです。

カンタン 清潔 気持ちいい

いろいろ使える
ふとん乾燥機。

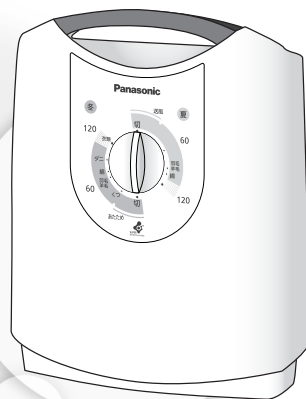

(イラストはFD-F06J6)

ふとんが干せないとき…
あたたかいふとんで眠りたいとき…

ふとん乾燥
あたたため

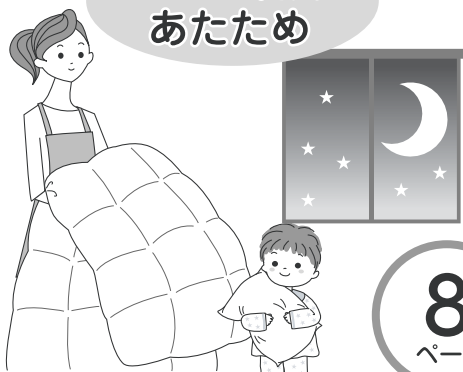

8

ページ

シャツやTシャツなど
少量の衣類を乾かしたいとき…

FD-F06J6のみ

衣類ドライカバーで
衣類乾燥



11

ページ

気になるダニには
温風で対策！



9

ページ

ほかにも便利な機能いろいろ！

くつ下やハンカチなど、
小物の衣類を
乾かしたいとき…



10

ページ

ぬれたくつを
乾かしたいとき…



12

ページ

フィルター

—— 添着したスーパーアレルバスター、バイオ除菌が捕まえた汚れに働きかけます。 ——

スーパー
アレルバスター

アレル物質（花粉やダニ）を抑制します。

試験機関：大阪市立工業研究所

試験方法：精製ダニアレルゲンの低減を酵素免疫測定法で確認

試験結果：抑制を確認

バイオ除菌

菌・カビを抑制します。

<菌> 試験機関：(財)日本食品分析センター

試験方法：標準寒天培地を用いた寒天平板培養法により確認

試験結果：99%以上抑制

<カビ> 試験機関：(財)日本食品分析センター

試験方法：防カビ試験方法（ハロー法）にもとづく

試験結果：ハロー試験による防カビ効果を確認

各部のなまえ

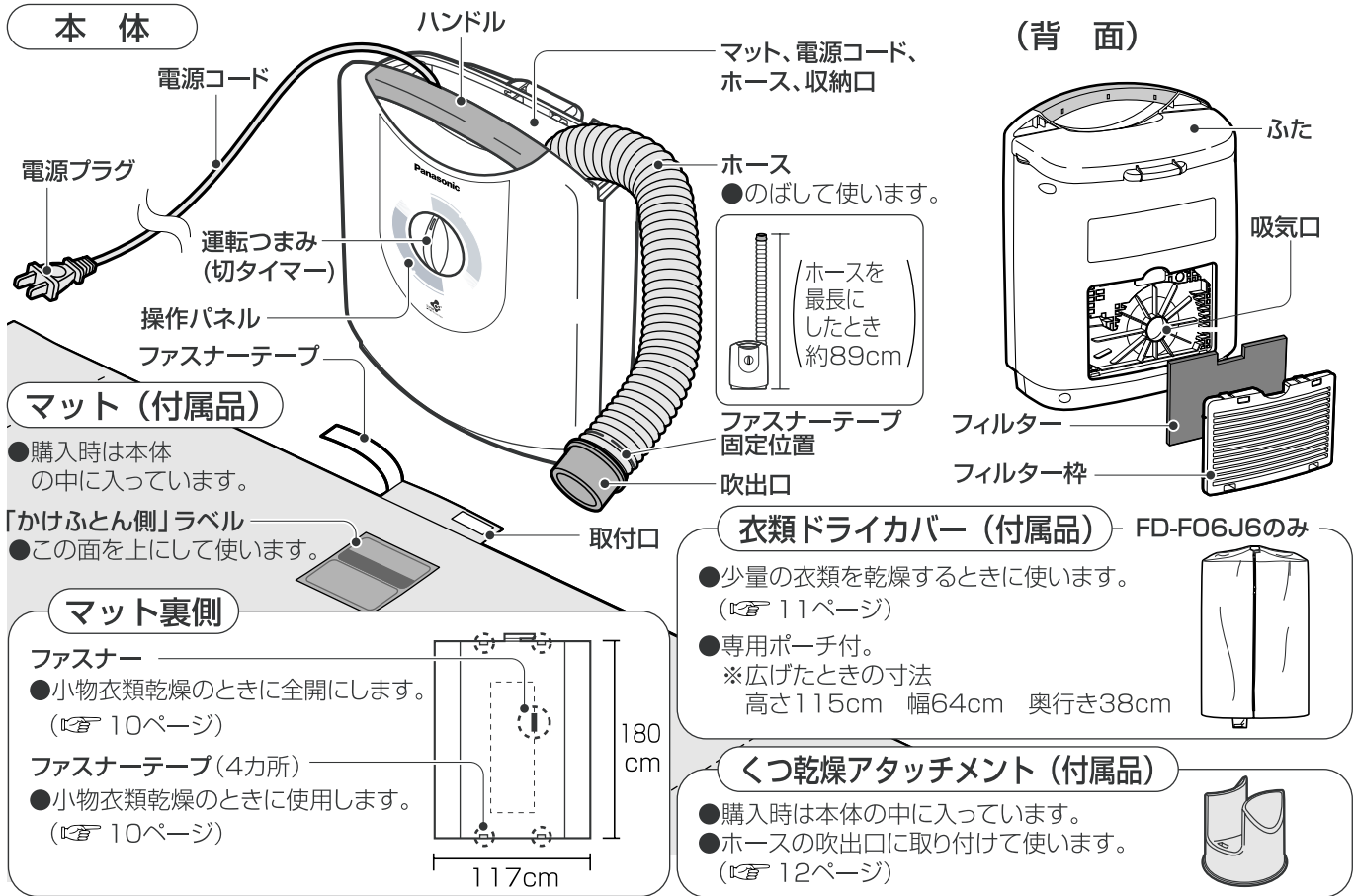

操作パネル

●お好みの運転モード(●印)に運転つまみ(切タイマー)を合わせます。

●表示の数字は、切タイマー時間を表します。

●表示の数字は目安ですので、実際の時間と誤差が生じる場合があります。

●「送風」「あたため」「くつ」に合わせるときは、運転つまみ(切タイマー)を、いったん「60」までまわし、戻しながら合わせます。「60」までまわさないと、正常に動かない場合があります。

●運転つまみ(切タイマー)は、約120分(2時間)まで設定できます。

お願い

●運転つまみ(切タイマー)を「120」以上に設定しないでください。切タイマーが動かず、運転が停止しない恐れがあります。「120」以上回したときは、必ず「120」以下の位置に戻してください。

お知らせ

●運転つまみ(切タイマー)の時間は、50Hz地域と60Hz地域で異なります。(☞ 右表)

(イラストはFD-F06J6)

冬 夏

送風

切

ふとん乾燥後の熱気を取り除きたいとき (☞ 8ページ)

120

衣類

60

運転つまみ(切タイマー)

夏場にふとんを乾燥したいとき (☞ 8ページ)

ダニ

綿

羽毛

羊毛

綿

羽毛

羊毛

120

くつ

切

120

あたため

ふとんをあたためたいとき (☞ 8ページ)

60

くつ乾燥をしたいとき (☞ 12ページ)

冬場にふとんを乾燥したいとき (☞ 8ページ)

ダニ対策をしたいとき (☞ 9ページ)

FD-F06A6 小物衣類を乾燥したいとき (☞ 10ページ)

FD-F06J6 小物衣類を乾燥したいとき (☞ 10ページ) 衣類を乾燥したいとき (☞ 11ページ)

切タイマーのめやす		
	50Hz地域	60Hz地域
60	約66分	約55分
120	約132分	約110分

ご使用まえに

安全上のご注意

必ずお守りください

人への危害、財産の損害を防止するため、必ずお守りいただくことを説明しています。

■誤った使い方をしたときに生じる危害や損害の程度を区分して、説明しています。



警告

「死亡や重傷を負うおそれがある内容」です。



注意

「軽傷を負うことや、財産の損害が発生するおそれがある内容」です。

■お守りいただく内容を次の図記号で説明しています。(次は図記号の例です)



してはいけない内容です。



実行しなければならない内容です。



警告



■電源コード・電源プラグを破損するようなことはしない

- 傷つける、加工する、熱器具に近づける、無理に曲げる、引っばる、重いものを載せるなど

(傷んだまま使用すると、感電・ショート・火災の原因)

修理は販売店にご相談ください。

■コンセントや配電器具の定格を超える使いかたや、交流100V以外では使わない

(たこ足配線などで定格を超えると、発熱による火災の原因)



■分解や、修理・改造をしない

(発火や異常動作による、火災や感電の原因)

修理は販売店へご相談ください。



■本体は、水につけたり、水をかけたりしない

(ショートによる、火災や感電の原因)



■本体の吸気口・吹出口やすき間にピンや針金、金属物などの異物を入れない

(内部に触れたり、異常動作して、感電やけがの原因)

■ホースの吹出口に、ストローなどの可燃物を入れない

(過熱して、火災の原因)

■吸気口や吹出口をふさがない

(過熱して、火災の原因)

■子供だけで使ったり、幼児の手の届く場所では使わない

(やけどやけが、感電の原因)

■使用中や使用直後は、ふとんの中に入らない

(やけどや低温やけどの原因)

■衣類ドライカバーは就寝しているそばで使用しない、乳幼児や子供の手の届くところに置かない (FD-F06J6のみ)

窒息の恐れがあります。



■電源プラグは根元まで差し込む

(差し込みが不完全な場合、感電や発熱による火災の原因)

- 傷んだプラグ・ゆるんだコンセントは使わない。

■電源プラグを抜き差しするときは、必ず運転を止めてからおこなう

(プラグの刃やコンセントが傷み、火災の原因)

■電源プラグのほこり等は、定期的に取り取る

(ほこりがたまると、湿気などで絶縁不良による火災の原因)

- 電源プラグを抜き、乾いた布でふく。
- 使用時以外は、電源プラグを抜く。



警告



■衣類ドライカバーをストーブなどの高温になる機器の近くで使わない
(FD-F06J6のみ)
(火災の原因)

■下記のようなものが付着した衣類は絶対乾燥しない
(食用油、機械油、シンナー、ガソリン、ドライクリーニング油)
(自然発火する原因)



■電源プラグは、ぬれた手で抜き差ししない
(電源プラグや手に付いた水で感電の原因)



■お手入れ時は、電源プラグを抜く
(不意に作動して、感電やけが、やけどの原因)



注意



■本体をふとんの中に入れて使わない
(異常過熱して、火災の原因)

■電気毛布、あんかななどの他の熱機器と一緒に使わない
(異常過熱して、火災の原因)

■下記の衣類を乾燥しない
(皮革製品、漂白剤の付着した衣類、
平干しの絵表示があるもの)
(縮みや変色など、衣類が傷む原因)

■革ぐつを乾燥しない
(くつの変形や変質の原因)

■ふたやホースを持って持ち運ばない
(本体が落下してけがの原因)
●持ち運ぶときは、必ずハンドルを持ってください。



■電源プラグは、プラグ部を持って抜く
(破損し、感電やショート、火災の原因)

■お手入れは、本体を冷ましてからおこなう
(高温部に触れ、やけどの原因)
●本体が冷めるまで約30分かかります。



■使用中や使用直後は、吹出口に触れない
(高温部に触れ、やけどの原因)

使用上のお願い

故障をなくすために!



■次のような状態でお使いになると、本体が異常過熱して、故障の原因になります。
(故障かな!? 14ページ)

運転中は、ふとんの上(部分)に物を置かない

(マット吹出口をふさぐことで、風が流れずに故障の原因となります)

- 部分がふくらみます。(中央部はふくらみません)
- 矢印は風の流れる方向を示します。

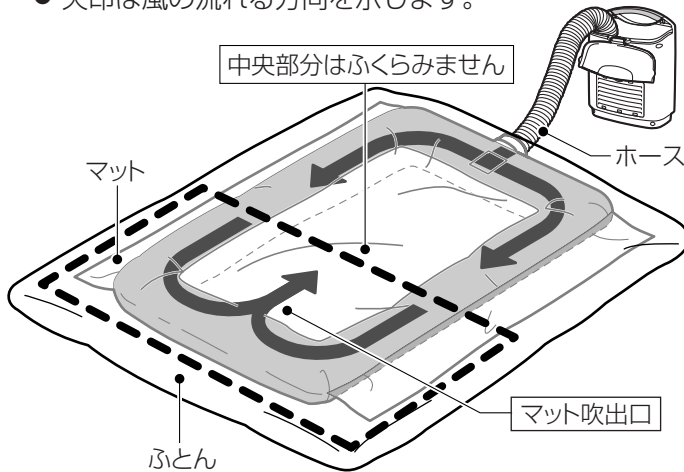

マット

マットの端を折りたたんだり、ふとんからはみ出したりしない

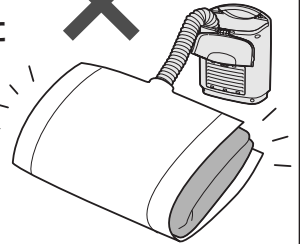

ふとんと一緒に折りたたまない

〈衣類ドライカバーの場合〉

排気口

タオルや衣類などでふさがらない

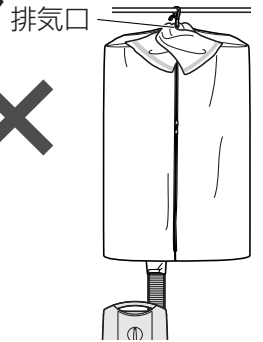

取付口

ファスナーテープはホースの上から固定する
ホースの吹出口をふさがらない

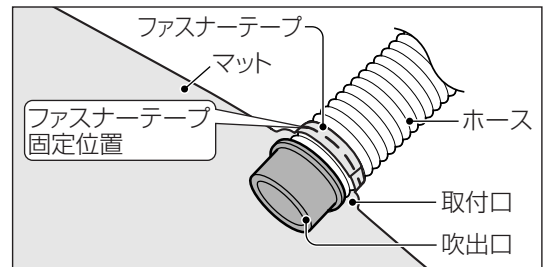

衣類ドライカバーの取付口をねじらない

ねじらない



(FD-F06J6のみ)

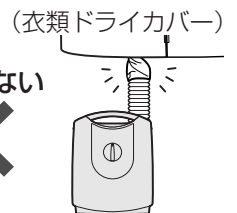

本体

倒して使わない

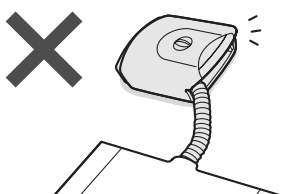

吸気口

ふとんなどでふさがらない

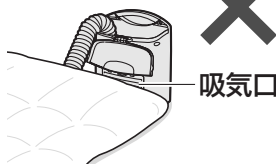

フィルター

目づまりしたまま使わない

はずしたまま使わない

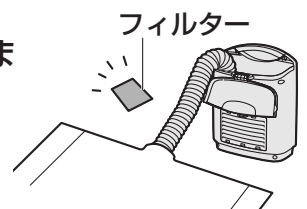

お使いになるまえに

設置のしかた（例）

■ベッドで使うとき

- 本体は床に置いてお使いください。

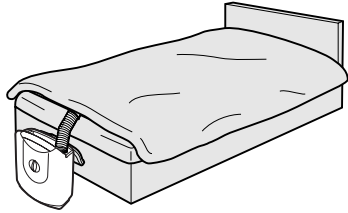

■床で使うとき

- 畳や、じゅうたんの上で
でお使いください。

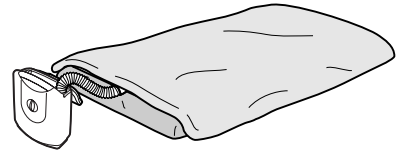

お願い

- フローリングやタイルなどの床の上で、ふとん乾燥やあたため、小物乾燥をする際は、大きめのタオルケットなどを下に敷いてください。
(床とふとんの間に湿気がこもり、結露の原因になります。)

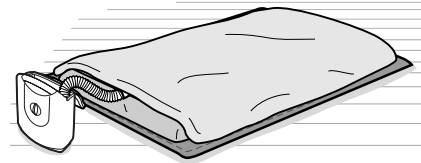

お願い

- 敷きふとんの上など、不安定な場所には置かないでください。
(本体が倒れ、故障の原因になります)

マットのふくらみかた

-  の部分がふくらみます。
(中央部はふくらみません)
- 矢印は風の流れる方向を示します。

お願い

- ふとんの重さでマットがふくらみにくいときは、運転開始後数秒間、マットに温風が行きわたるように、ふとんの端を持ち上げてください。

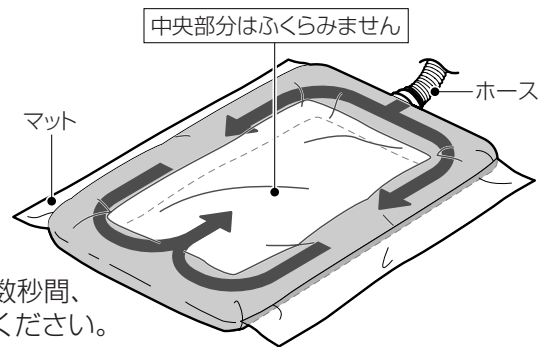

収納のしかた

電源コード、ホース、マットを収納してふたを閉じます。

- 電源コードは束ねて収納。
- マットはホースに取り付けたまま、小さく折りたたみ、ケースの内側の凸部にひっかけて固定する。
- ホースはまっすぐにして、少し押し込む。

お願い

- くつ乾燥アタッチメントは本体に収納できませんが、くつ箱など(くつ乾燥をする場所の近く)に置くと便利です。その場合、なくさないように注意してください。

くつ乾燥
アタッチメント



マットはホースに取り付けたまま収納するとラクです。

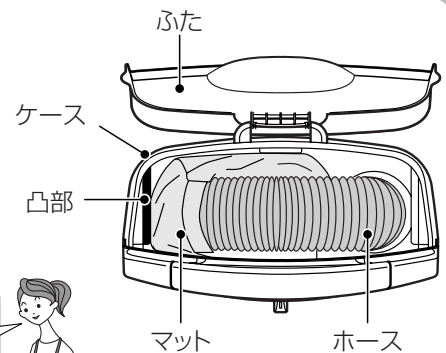

ふたがはずれたとき

- ふたを開けた状態で無理な力をかけると、ふたがはずれることがあります。
- はずれたときは、ケースの突起をふたの穴に、片方ずつはめてください。

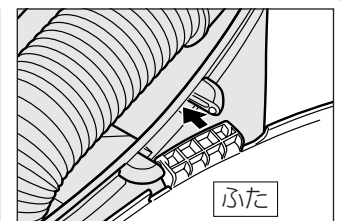
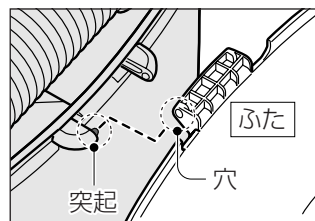

ふとんを乾燥する、あたためる

1 マットのファスナーを閉める

- 空気が抜けないようにマット裏側のファスナーを閉めます。

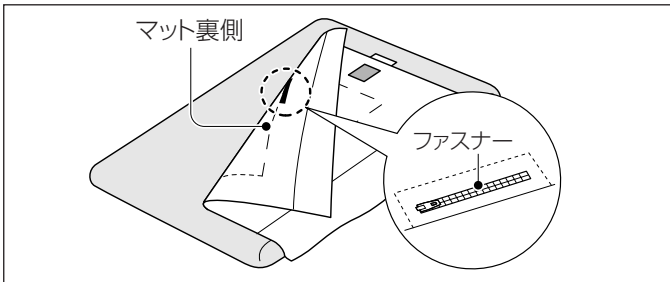

2 敷きふとんの上にマットを広げる

- 「かけふとん側」ラベルが上になるように広げます。
- 本体の置く場所を確認後、マットの向きを決めてください。
(設置のしかた 6ページ)

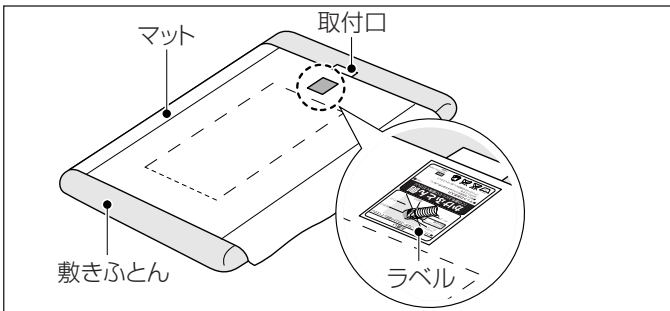

3 ホースは、いったん、全部のばし、マットの取付口に差し込む

- 吹出口は取付口の根元より奥まで差し込みます。

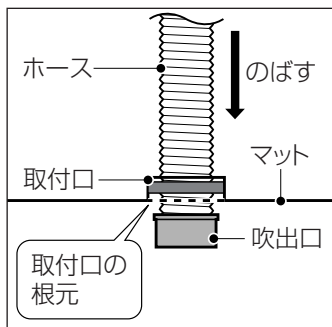

4 取付口をファスナーテープでしっかり固定する

- 吹出口をマットですっぽり覆い、ファスナーテープはホースの上から固定します。
- のばしたホースは、長さを調節してください。

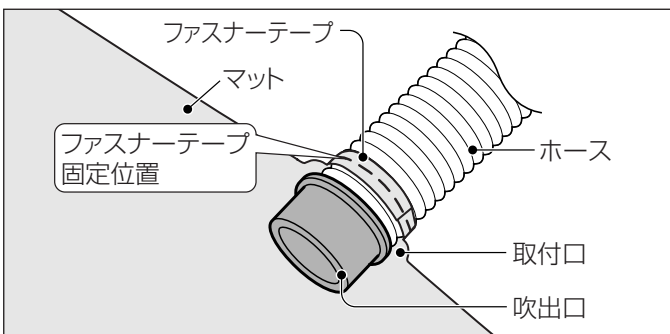

5 掛けふとんをかぶせる

- マットがふとんからはみ出したり、吹出口がふさがれないようにしてください。
(使用上のお願い 6ページ)



6 電源プラグを差し込み、運転つまみ (切タイマー) をお好みの運転モードに合わせる

■ふとんを乾燥したいとき

- 通常は **冬** 側で使います。[図1]
- 「綿」……………約70分 温風運転
- 「羽毛・羊毛」……………約60分 温風運転
- 夏場は **夏** 側で使います。[図2]
- 「綿」約70分 温風運転後、約30分 送風運転
- 「羽毛・羊毛」……………約60分 温風運転後、約30分 送風運転

● Wサイズのふとんを乾燥したいとき

- 「120」に合わせます。

■ふとんをあたためたいとき [図3]

- 「あたため」……………約30分 温風運転

■ふとんの熱気を取り除きたいとき [図4]

- 「送風」……………約30分 送風運転

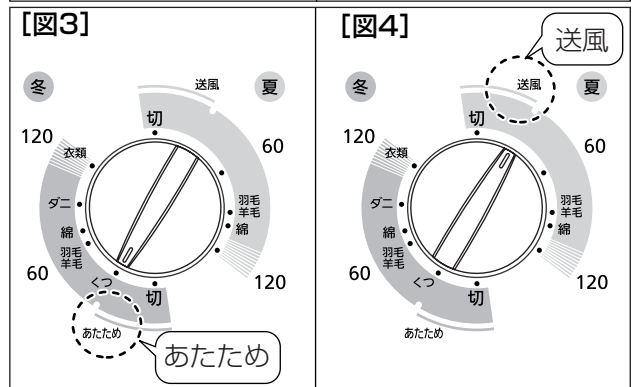
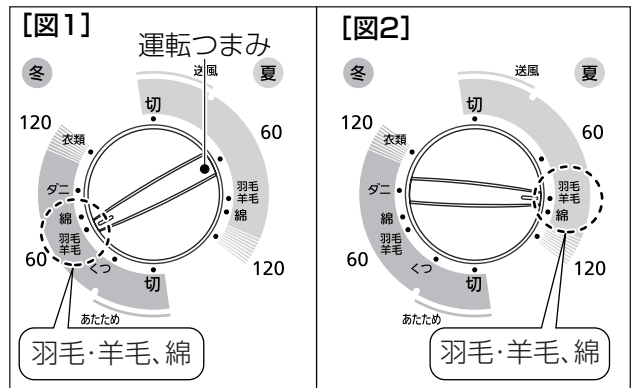

(イラストはFD-F06J6)

7 使い終わったら、電源プラグを抜き、本体に収納する (7ページ)

ふとんのダニ対策をする

- 「ダニ対策をするふとん」とは別に、「掛けふとん」を1枚と、掃除機をご用意ください。
- 運転時間は、ふとん1組(掛け・敷きふとん/各1枚)あたり、約5時間です。

手順1~2 掛け・敷きふとんを同時にダニ対策 約90分	手順3 掛けふとんの襟元と足元をダニ対策 約60分	手順4 掛け・敷きふとんの裏側を同時にダニ対策 約90分	手順5 掃除機をかける
--	--	---	-----------------------

1 掛け・敷きふとんのダニ対策
 ダニ対策をする掛け・敷きふとんの間に、マットをセットする
 (☞ 8ページの手順1~5)

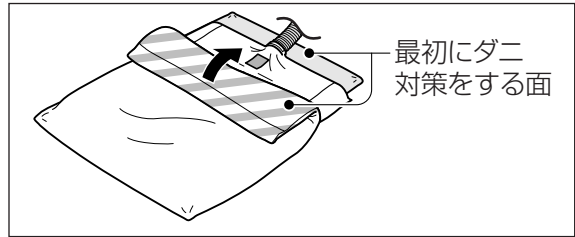

2 電源プラグを差し込み、
 運転つまみを「ダニ」に合わせる
 ● 約90分間、温風運転をします。

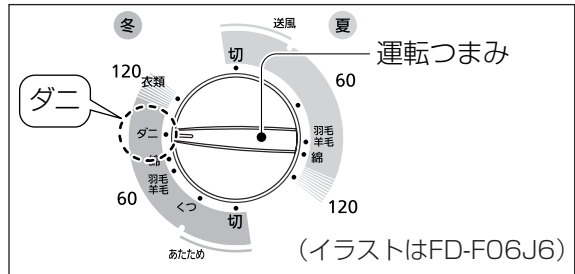

3 掛けふとんの襟元と足元のダニ対策 (隅に逃げたダニの対策)
 ① 手順1の掛けふとんとマットを外し、右図の要領で、敷きふとん・掛けふとん・マットの順に重ねる
 ② 掛けふとんの襟元と足元を、マット中央部に折り込む
 ③ 温風が逃げないように、用意した別の掛けふとんで②を覆い、運転つまみを冬側の「60」に合わせる
 ● 約60分間、温風運転をします。
 ● 手順1~2だけでは、ダニがふとんの隅に逃げる可能性があるため、掛けふとんの襟元と足元にも重点的にダニ対策を行います。

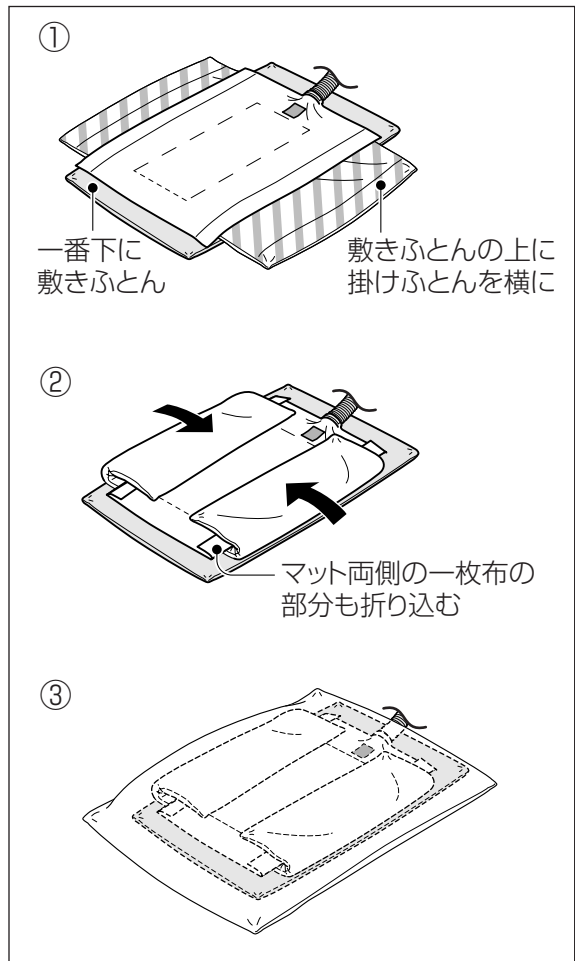

4 反対面のダニ対策
 ダニ対策をするふとんを裏返し、
 手順1~3を繰り返す

5 すべての運転が終わったら、
 ふとんに掃除機をかける
 ● ふとんに残ったダニの死がいやフンなどはアレルギーの原因となるため、掃除機で吸い取ります。その際は、掃除機用の「ふとんノズル」などを付けると、より効果的です。

6 使い終わったら、電源プラグを抜き、
 本体に収納する (☞ 7ページ)

お知らせ ● ふとんの隅などは、温度が上がらないので、ダニ対策が十分にできない場合があります。
 ● ダニの種類によってはダニ対策できないものもあります。

使いかた

小物の衣類を乾燥する

乾燥のめやす

<小物衣類の種類(例)>



<乾燥時間>

(左図のセットで) 約120分*

※脱水機で十分脱水した場合
(室内の温度が約20℃、湿度が約65%のとき)

1 畳やじゅうたんの上でマットの裏面を上にして広げる

- 「かけふとん側」ラベルを下向きにし、ファスナー側を上向きにします。
- マットの下に湿気がこもるため、フローリングなどの床や、ふとんやベッドの上で広げないでください。
(設置のしかた 7ページ)

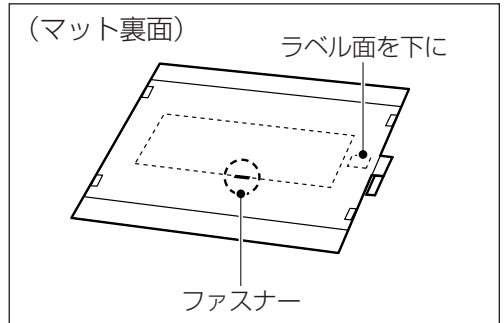

2 ファスナーを全開にする

- 温風を出すためです。

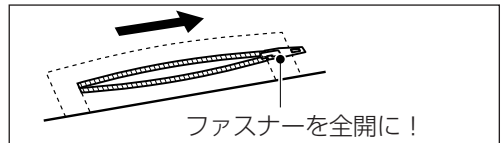

3 ホースは、いったん、全部のぼし、吹出口を取付口に差し込み、ファスナーテープでしっかり固定する

(8ページ:手順3、4)

- のぼしたホースは、長さを調節してください。

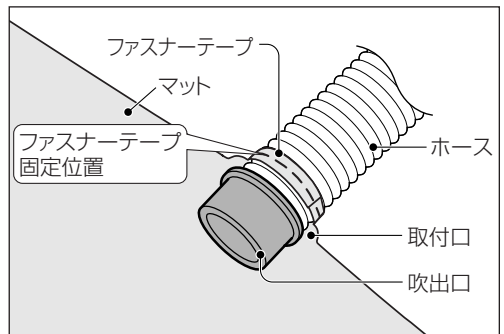

4 マットの上に小物衣類を並べる

- マットの取付口側半分(イラストの ■部)の上に並べます。
- 衣類はしっかりしわをのぼして、重ならないように並べます。
- ファスナーを衣類でふさがらないでください。
(マットがふくらみません)

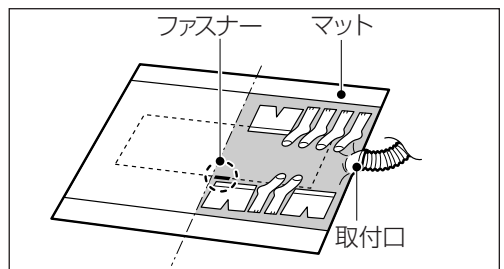

5 マットを2つ折りにして、ファスナーテープでとめる(2カ所)

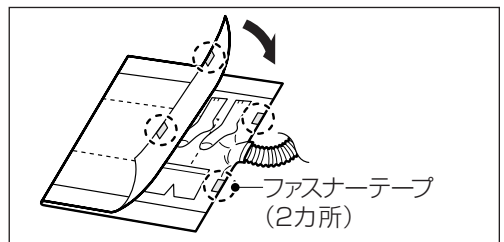

6 ハンドタオルなどをマットの上に並べる

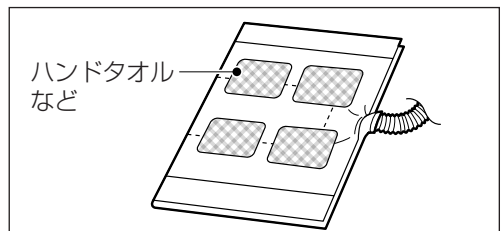

7 電源プラグを差し込み、 運転つまみを「小物」に合わせる (FD-F06A6) 運転つまみを「衣類」に合わせる (FD-F06J6)

- 約120分間、温風運転をします。
- 乾き具合は、気温や湿度、衣類の種類や素材、湿り具合により異なります。
- 乾きが悪いときは、もう1度運転してください。

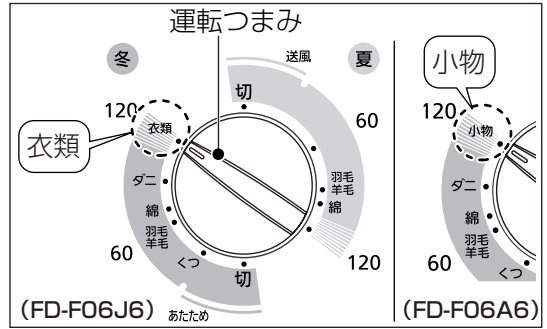

8 使い終わったら、電源プラグを抜き、 本体に収納する (参照 7ページ) ●マットのファスナーは閉めてください。

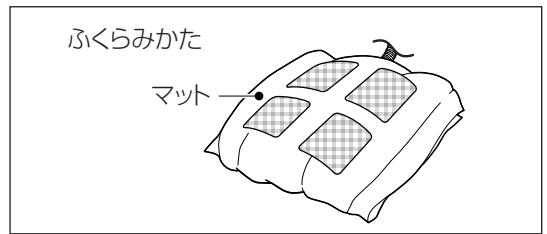

少量の衣類を乾燥する (FD-F06J6のみ)

乾燥のめやす

<衣類の種類(例)>



<乾燥時間>

(左図のセットで)
約120分*

※脱水機で十分脱水した場合
(室内の温度が約20℃、
湿度が約65%のとき)

<乾燥できない衣類>

皮革製品、漂白剤の付着した衣類、平干しの絵表示があるもの

- 縮みや変色など、衣類が傷む原因になります。
(参照 5ページ)

1 角ハンガーを用意する

- 角ハンガー (右図参照/市販品) を用意します。

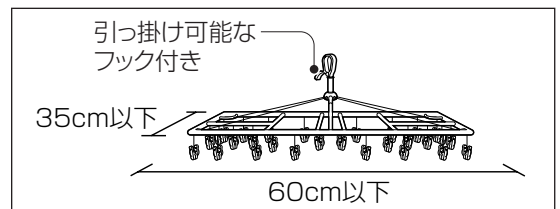

2 角ハンガーを安定した場所に掛ける

- 不安定な場所に掛けないでください。
(落下の原因になります)

3 衣類ドライカバーのファスナー (上下) を開いて 角ハンガーにかぶせ、ファスナーテープ で留める

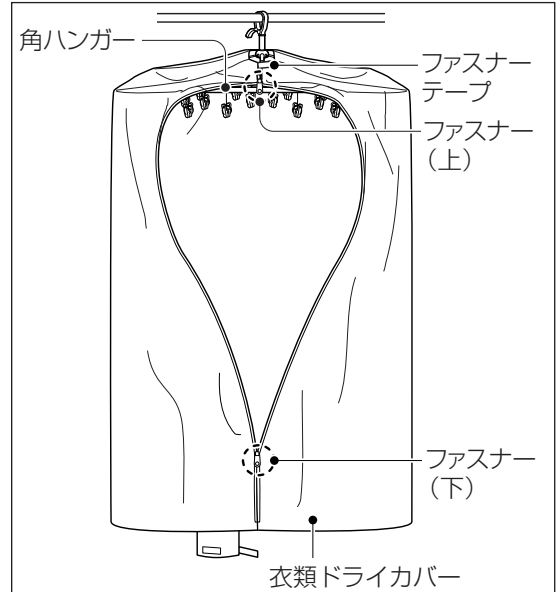
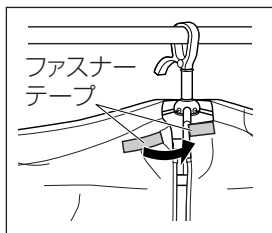

先に衣類を角ハンガーに掛けてから、衣類ドライカバーをかぶせることもできます。
手順3、4は、お好みに合わせてください。

少量の衣類を乾燥する (つづき)

4 脱水した衣類をハンガーにつるす

(衣類の種類 11ページ)

- 衣類はしっかりしわをのばして、適度な間隔をあけてつるします。
- 丈の短い衣類はハンガーの中央に、丈の長い衣類はハンガーの両端につるします。

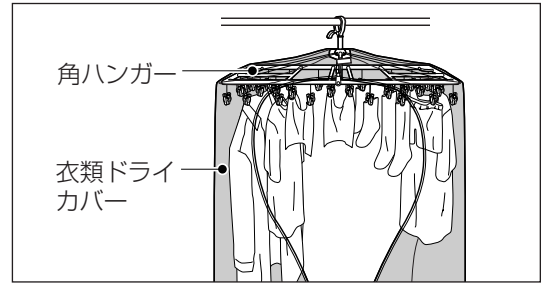

5 上下ファスナーを閉める

- お好みの高さで閉めると、運転中に衣類の乾燥具合を確認しやすくなります。

6 ホースは、いったん、全部のばし、吹出口を取付口へ差し込み、ファスナーテープでしっかり固定する

- のばしたホースは、吹出口を衣類に向け、長さを調節してください。
- 排気口をふさいだりしないでください。また、ホースは取付口より奥までしっかり差し込み、接続部がねじれないようにしてください。(使用上のお願い 6ページ)

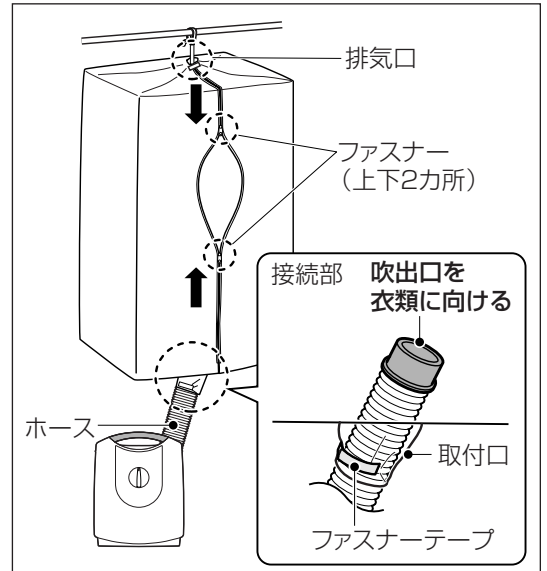

7 電源プラグを差し込み、運転つまみを「衣類」に合わせる

- 約120分間、温風運転をします。
- 乾き具合は、気温や湿度、衣類の種類や素材、湿り具合により異なります。
- 冬場や室温が低いときなどは、乾燥時間が長くなります。
- 乾きが悪い場合、ふたたび「衣類」で120分間運転してください。(最長で約4時間)

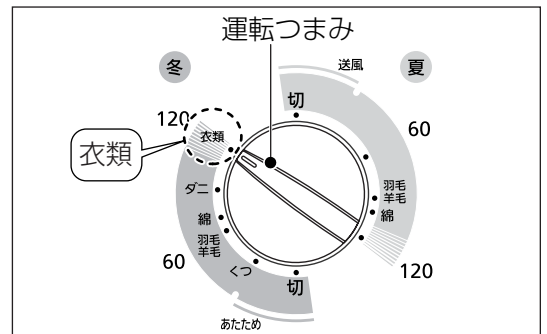

8 使い終わったら、電源プラグを抜き、収納する (7ページ)

- 衣類ドライカバーは、たたんで専用ポーチに入れ、保管してください。

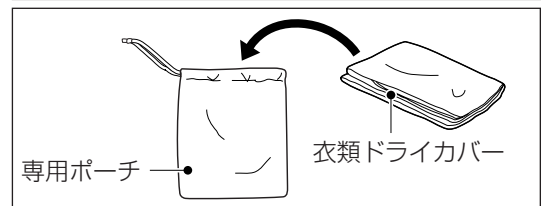

くつを乾燥する

乾燥のめやす (室内の温度が約20℃、湿度が約65%のとき)

<<くつの種類(例)>>

運動ぐつ

長ぐつ ジュニア用シューズなど

お知らせ

●ぬれたくつや丸洗いたくつは、あらかじめ、布で水気を吸い取っておくと、乾燥時間が短くなります。

<乾燥時間>

[湿っているとき]

約30分

●運転つまみは「くつ」

約15分

[丸洗いたとき]

約60分

●運転つまみは 冬 側の「60」

約30分

<乾燥できないくつ>

× 革ぐつ

●変形、変質の原因になります。(5ページ)

1 ホース吹出口に
くつ乾燥アタッチメントを取り付ける

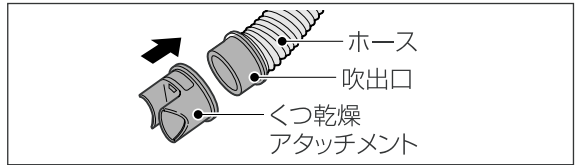

2 くつ乾燥アタッチメントの吹出口
(2カ所)を左右のくつにしっかり差し込む
●温風が流れやすいようにホースの長さを調節します。

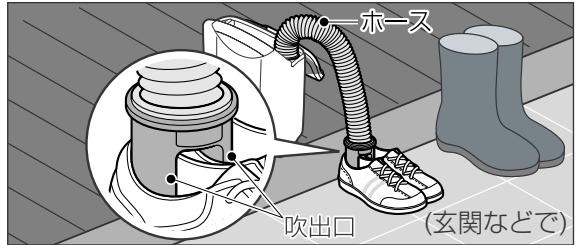

3 電源プラグを差し込み、
運転つまみを「くつ」または、お好みの
運転時間に合わせる
(☞ 乾燥のめやす / 12ページ)

- 乾き具合は、気温や湿度、くつの種類・素材、湿り具合により異なります。
- 乾きが悪いときは、もう1度運転してください。

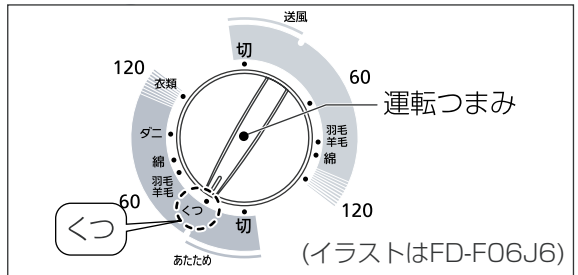

4 使い終わったら、電源プラグを抜き、
本体に収納する (☞ 7ページ)

お手入れのしかた

①運転つまみを「切」にして、電源プラグを抜き、②本体を冷まして(約30分)から、おこなう。

お願い

- 右図のようなものなどは使わないでください。(変形、変色の原因になります)
- 化学ぞうきんを使うときは、その注意書きに従ってください。



本体 (1ヵ月に1回程度)
くつ乾燥アタッチメント (毎回)

よく絞った柔らかい布で汚れをふき取る

- 洗剤を使うときは、台所用中性洗剤を薄めて使ってください。
- 吸気口は汚れやすいので、掃除機の吸い口で汚れを吸い取ります。

マット/衣類ドライカバー (半年に1回程度)

洗濯用洗剤を入れたぬるま湯で押し洗いをして、よく絞ったあと、陰干しをする。

お願い

- 洗濯機は使わないでください。
- アイロンかけは絶対にしないでください。(表面をコーティングしているため、変形、変色の原因になります)

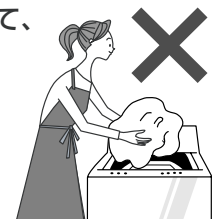

洗濯機は使わない

フィルター (1ヵ月に1回程度)

掃除機の吸い口(細いノズル)で、汚れを吸い取る。

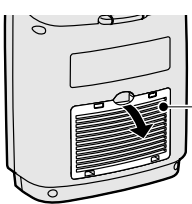

- ①フィルター枠をはずし、
- ②フィルターを取り出す。

③掃除機の吸い口で、フィルターのホコリを吸い取る。

フィルターは掃除機に吸い込まれやすいのでしっかり持っておく

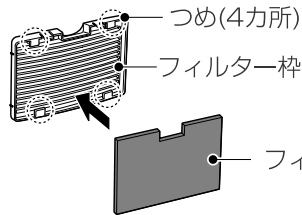
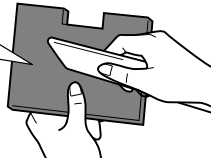

④フィルターをフィルター枠のつめ(4カ所)に差し込んではめる。

⑤フィルター枠を、本体にもとどおりに取り付ける。

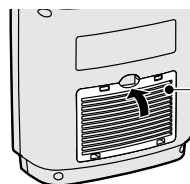

長期間使用しないとき

- ①各部をそれぞれお手入れし、
- ②本体は、マットを収納して、ポリ袋などをかぶせる。
- ③湿気の少ないところに保管する。



使いかた

別売品／サービスパーツ

(希望小売価格は2014年4月現在)

●くつ乾燥
アタッチメント
(延長ノズル付)

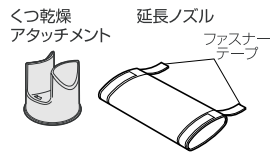

●くつ乾燥
アタッチメント



●フィルター

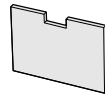

●マット

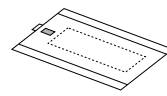

●衣類ドライカバー
(専用ポーチ付)



品番 FD-Z06BT

部品品番 FFD1859001

部品品番 FFD5480050

部品品番 FFD6040021

部品品番 FFD5880005

希望小売価格 1,100円(税抜)

希望小売価格 400円(税抜)

希望小売価格 300円(税抜)

希望小売価格 2,600円(税抜)

希望小売価格 7,000円(税抜)

別売品は販売店でお買い求めいただけます。

パナソニックの家電製品直販サイト「パナソニック ストア」でも
お買い求めいただけます。

パナソニックグループのショッピングサイト

Panasonic Store

<http://jp.store.panasonic.com/>

故障かな!?

修理を依頼するまえに、ちょっとお調べください。

●直らないときは、必ず電源プラグを抜いてから、お買い上げの販売店に修理をご依頼ください。

こんなとき	調べるところ	参考ページ
運転しない	<ul style="list-style-type: none"> ●電源プラグがはずれていませんか。 ●運転つまみ(切タイマー)が「切」になっていませんか。 	8~13
温風が出たり 出なかったり する	<ul style="list-style-type: none"> ●安全装置が働いていることが考えられます。 電源プラグを抜いて、以下のことを確認してください。 <ul style="list-style-type: none"> ●フィルターが目づまりしていませんか。→フィルターをお手入れする。 ●ホースやマットの吹出口や吸気口がふさがれていませんか。 →ホースやマットの吹出口や吸気口をふさがないようにする。 ●ふとん乾燥やダニ対策のときファスナーを開けていませんか。 →ファスナーを閉める。 ●小物乾燥のときファスナーを閉めていませんか。→ファスナーを開ける。 ●衣類ドライカバーの接続部がねじれたりしていませんか。 →ねじれを直す。 	6、13 6 8 10 6、12
マットが ふくらまない	<ul style="list-style-type: none"> ●ふとんの重さでマットがふくらみにくいときは、運転開始後数秒間、マットに温風が行きわたるように、ふとんの端を持ち上げてください。 <p><ふとん乾燥、あたたため></p> <ul style="list-style-type: none"> ●マットを接続するファスナーテープがゆるんでいませんか。 →ファスナーテープをホースにしっかり固定する。 ●ホースの吹出口や吸気口がふさがれていませんか。 →ホースの吹出口や吸気口をふさがないようにする。 <p><小物乾燥></p> <ul style="list-style-type: none"> ●ホースの吹出口や吸気口がふさがれていませんか。 →ホースの吹出口や吸気口をふさがないようにする。 ●ファスナーを閉めていませんか。→ファスナーを開ける。 	7 8 6、8
乾燥しない	<ul style="list-style-type: none"> ●小物衣類でファスナーをふさいでいませんか。 →ファスナーをふさがないようにする。 <p><衣類乾燥></p> <ul style="list-style-type: none"> ●ホースの吹出口を衣類ドライカバーの取付口より奥に差し込んでいますか。 →正しく取り付ける。 ●衣類ドライカバーの接続部がねじれたりしていませんか。 →ねじれを直す。 <p><くつ乾燥></p> <ul style="list-style-type: none"> ●くつ乾燥アタッチメントの吹出口をくつにしっかり差し込んでいますか。 →しっかり差し込む。 	10 12 6、12 13
運転が 停止しない	<ul style="list-style-type: none"> ●運転つまみ(切タイマー)を「120」以上に設定していませんか。 →「120」以下に合わせる。 	3

保証とアフターサービス

よくお読みください

修理・使いかた・お手入れなどは

■まず、お買い求め先へご相談ください

▼お買い上げの際に記入されると便利です

販売店名	
電話	() () -
お買い上げ日	年 月 日

修理を依頼されるときは

「故障かな!？」(14ページ)でご確認のあと、直らないときは、まず電源プラグを抜いて、お買い上げ日と下の内容をご連絡ください。

●製品名	ふとん乾燥機
●品番	FD-F06A6/FD-F06J6
●故障の状況	できるだけ具体的に

●保証期間中は、保証書の規定に従って、お買い上げの販売店が修理をさせていただきますので、おそれ入りますが、製品に保証書を添えてご持参ください。保証期間：お買い上げ日から本体1年間

●保証期間終了後は、診断をして修理できる場合はご希望により修理させていただきます。

※修理料金は次の内容で構成されています。

技術料 診断・修理・調整・点検などの費用

部品代 部品および補助材料代

出張料 技術者を派遣する費用

※補修用性能部品の保有期間 **6年**

当社は、このふとん乾燥機の補修用性能部品(製品の機能を維持するための部品)を、製造打ち切り後6年保有しています。

■転居や贈答品などでお困りの場合は、次の窓口にご相談ください

ご使用の回線(IP電話やひかり電話など)によっては、回線の混雑時に数分で切れる場合があります。

●使い方・お手入れなどのご相談は……

パナソニック お客様ご相談センター	365日 受付9時~20時
電話	フリーダイヤル  0120-878-365
※携帯電話・PHSからもご利用になれます。	

●修理に関するご相談は……

パナソニック 修理ご相談窓口	
電話	フリーダイヤル  0120-878-554
※携帯電話・PHSからもご利用になれます。	
●上記電話番号がご利用いただけない場合は、各地域の「修理ご相談窓口」におかけください。	

【ご相談窓口におけるお客様の個人情報のお取り扱いについて】

パナソニック株式会社およびグループ関係会社は、お客様の個人情報をご相談対応や修理対応などに利用させていただき、ご相談内容は録音させていただきます。また、折り返し電話をさせていただくために発信番号を通知いたしております。なお、個人情報を適切に管理し、修理業務等を委託する場合や正当な理由がある場合を除き、第三者に開示・提供いたしません。個人情報に関するお問い合わせは、ご相談いただきました窓口にご連絡ください。

■各地域の修理ご相談窓口 ※電話番号をよくお確かめの上、おかけください。

●地区・時間帯によって、集中修理ご相談窓口へ転送させていただきます場合がございます。

北海道地区	札幌 ☎(011)894-1255	札幌市厚別区厚別南2丁目17-7	近畿地区	滋賀 ☎(077)582-5021	栗東市小柿9丁目4-10
	旭川 ☎(0166)22-3015	旭川市2条通16丁目1166		京都 ☎(075)646-2123	京都市南区上烏羽中河原3番地
	帯広 ☎(0155)33-8478	帯広市西20条北2丁目23-3		大阪 ☎(06)7730-8888	門真市松生町1-15
東北地区	函館 ☎(0138)48-6630	函館市西栲楳町589-241	奈良 ☎(0743)59-2770	大和郡山市筒井町800番地	
	青森 ☎(0172)62-0880	青森市浪岡大字浪岡字稲村262-1	和歌山 ☎(073)475-2984	和歌山市栗栖373-4	
	秋田 ☎(018)868-7008	秋田市外旭川字小谷地3-1	兵庫 ☎(078)796-3140	神戸市須磨区弥栄台3丁目13-4	
首都圏地区	岩手 ☎(019)645-6130	盛岡市厨川5丁目1-43	鳥取 ☎(0857)26-9695	鳥取市安長295-1	
	宮城 ☎(022)387-1117	仙台市宮城野区扇町7-4-18	米子 ☎(0859)34-2129	米子市米原4丁目2-33	
	山形 ☎(023)641-8100	山形市平清水1丁目1-75	松江 ☎(0852)23-1128	松江市平成町182番地14	
中部地区	福島 ☎(024)991-9308	郡山市備前館2丁目5	出雲 ☎(0853)21-3133	出雲市渡橋町416	
	栃木 ☎(028)689-2555	宇都宮市上戸祭3丁目3-19	浜田 ☎(0855)22-6629	浜田市下府町327-93	
	群馬 ☎(027)254-2075	前橋市箱田町325-1	岡山 ☎(086)242-6236	岡山市北区野田3丁目20-14	
九州地区	茨城 ☎(029)864-8756	つくば市筑穂3丁目15-3	広島 ☎(082)295-5011	広島市西区南観音1丁目13-5	
	埼玉 ☎(048)728-8960	熊谷市宮町1丁目29番	山口 ☎(083)973-2720	山口市小郡下郷220-1	
	千葉 ☎(043)208-6034	千葉市中央区末広5丁目9-5	香川 ☎(087)874-3110	高松市国分寺町国分359番地3	
沖縄地区	東京 ☎(03)5477-9700	東京都杉並区本天沼3丁目43-16	徳島 ☎(088)624-0253	徳島市沖浜2丁目36	
	山梨 ☎(055)222-5822	中央市山之神流通団地1-5-1	高知 ☎(088)834-3142	高知市仲田町2-16	
	神奈川 ☎(045)847-9720	横浜市戸塚区品濃町561-4	愛媛 ☎(089)905-7544	愛媛県伊予郡砥部町八倉75-1	
中部地区	新潟 ☎(025)286-0180	新潟市東区東明1丁目8-14	福岡 ☎(092)593-8002	春日市春日公園3丁目48	
	石川 ☎(076)280-6608	金沢市玉鉾2丁目266番地	佐賀 ☎(0952)26-9151	佐賀市鍋島町大字八戸字上深町3044	
	富山 ☎(076)424-2549	富山市根塚町1丁目1-4	長崎 ☎(095)830-1658	長崎市東町1919-1	
九州地区	福井 ☎(0776)21-0622	福井市問屋町2丁目14	大分 ☎(097)556-3815	大分市萩原4丁目8-35	
	長野 ☎(0263)86-9209	松本市寿北7丁目3-11	宮崎 ☎(0985)63-1213	宮崎市本郷北方字草葉2099-2	
	静岡 ☎(054)287-9000	静岡市駿河区高松2丁目24-24	熊本 ☎(096)367-6067	熊本市東区健軍本町12-3	
沖縄地区	愛知 ☎(052)819-0225	名古屋市中区瑞穂区塩入町8-10	鹿児島 ☎(099)246-7050	鹿児島市上谷口町3128-3	
	岐阜 ☎(058)278-6720	岐阜市中鷄4丁目42	沖縄 ☎(098)877-1207	浦添市城間4丁目23-11	
	三重 ☎(059)254-5520	津市久居野村町字山神421			

所在地、電話番号は変更になることがありますので、あらかじめご了承ください。

最新の「各地域の修理ご相談窓口」はホームページをご活用ください。http://panasonic.co.jp/cs/service/area.html

0513

必要とき

仕様

仕様

品番	FD-F06A6		FD-F06J6
電源	交流100V 50/60Hz		
消費電力	540W		
乾燥時間 (標準)	ふとん乾燥	ふとん1組(掛け・敷きふとん/各1枚) 綿・合繊:約70分/羽毛・羊毛:約60分(上記容量の場合)	
	くつ乾燥	30~60分	
	小物衣類乾燥	約120分	
	衣類乾燥	—	約120分
ダニ対策	約5時間 <ふとん1組(掛け・敷きふとん/各1枚)あたり>		
タイマー	電動式 2時間		
製品質量(本体)	2.5kg	2.8kg(衣類ドライカバー含む)	
製品寸法	本体	高さ344mm × 幅271mm × 奥行き164mm	
	マット	縦1800mm × 横1170mm	
	衣類ドライカバー	—	高さ1150mm × 幅640mm × 奥行き380mm
コード長さ	1.8m		
安全装置	温度ヒューズ 10A 229℃(2個)		
	温度過昇防止用サーモスタット		

●この製品は、日本国内用に設計されています。電源電圧や電源周波数の異なる外国では、使用できません。また、アフターサービスもできません。

●使いかた・お手入れなどのご相談は…

パナソニック 総合お客様サポートサイト
<http://www.panasonic.com/jp/support/>

パナソニック お客様ご相談センター 365日 受付9時~20時
 パナは 365日
 電話 フリーダイヤル  **0120-878-365**
※携帯電話・PHSからもご利用になれます。
 音声ガイダンスを短くするには、案内が聞こえたら電話機ボタンの「87」と「390#」を押してください。
 (番号を押しても案内が続く場合は、「*」ボタンを押してから操作してください。)
 ■上記番号がご利用いただけない場合 **06-6907-1187** ■FAX フリーダイヤル  **0120-878-236**
 Help desk for foreign residents in Japan Tokyo (03) 3256-5444 Osaka (06) 6645-8787
 Open: 9:00 - 17:30 (closed on Saturdays/Sundays/national holidays)
※上記の内容は、予告なく変更する場合があります。ご了承ください。



●修理に関するご相談は…

パナソニック 修理サービスサイト
<http://club.panasonic.jp/repair/>
インターネットでのご依頼も可能です。

パナソニック 修理ご相談窓口
 パナは イイヨ
 電話 フリーダイヤル  **0120-878-554**
※携帯電話・PHSからもご利用になれます。
 ・上記電話番号がご利用いただけない場合は、各地域の「修理ご相談窓口」におかけください。

・有料で宅配便による引取・配送サービスも承っております。

ご使用の回線(IP電話やひかり電話など)によっては、回線の混雑時に数分で切れる場合があります。本書の「保証とアフターサービス」もご覧ください。

愛情点検		長年ご使用のふとん乾燥機の点検を!	
	こんな症状はありませんか	<ul style="list-style-type: none"> ● 運転を開始しても、運転しなかったり、途中で止まったりする。 ● 電源コードを動かすと、途中で止まる。 ● 運転中、異常に大きい音がしたり、激しく振動する。 ● 本体が異常に熱かったり、こげくさいニオイがする。 ● その他の異常や故障がある。 	 <div style="border: 1px solid black; padding: 5px; text-align: center;"> ご使用中止 </div> <p>事故防止のため、運転を停止し、コンセントから電源プラグを抜いて、必ず販売店に点検をご依頼ください。</p>

パナソニック株式会社
 パナソニック エコシステムズ株式会社
 〒486-8522 愛知県春日井市鷹来町字下仲田4017番
 © Panasonic Ecology Systems Co., Ltd. 2009

F06A68004I
 K0109M9024