

取扱説明書

電気掃除機(家庭用)

品番 MC-SU220J



もっと楽しく、もっと楽ちん。
おそうじの裏技、
使いこなし！



ページ もくじ

- 2 安全上のご注意
4 使用上のお願い
5 各部の名前
・付属品を確認しましょう

準備する

- 6 掃除する
・おそうじの裏技、使いこなし！
・収納する

使う

- 10 ゴミを捨てる
12 お手入れする

お手入れする

- 16 故障かな？
17 仕様
18 保証とアフターサービス

困ったとき

このたびは、パナソニック製品をお買い上げいただき、まことにありがとうございます。

■取扱説明書をよくお読みのうえ、正しく安全にお使いください。

■ご使用前に「安全上のご注意」(2～3ページ)を必ずお読みください。

■保証書は「お買い上げ日・販売店名」などの記入を確かめ、取扱説明書とともに大切に保管してください。

パナソニックの会員サイト「[CLUB Panasonic](#)」で「[ご愛用者登録](#)」をしてください 詳しくは裏表紙をご覧ください

保証書別添付

安全上のご注意

必ずお守りください

人への危害、財産の損害を防止するため、必ずお守りいただくことを説明しています。

■誤った使い方をしたときに生じる危害や損害の程度を区分して、説明しています。

警告 「死亡や重傷を負うおそれがある内容」です。

注意 「軽傷を負うことや、財産の損害が発生するおそれがある内容」です。

■お守りいただく内容を次の図記号で説明しています。

してはいけない内容です。

実行しなければならない内容です。

警告

火災、やけど、感電などを防ぐために…

床用ノズルの回転部やローラースイッチに触れない

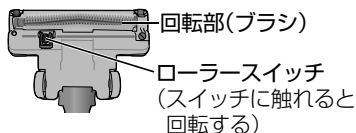

(指を巻き込まれてのけがのおそれ、保護装置(P.4)作動時は、高温になり、やけどのおそれ)
●特に、お子様にはご注意ください。

引火性のもの、火の気のあるものを吸わせない

(爆発や火災の原因)
たばこ、コピー用のトナー、灯油、シンナーなど



電源プラグは、正しく扱う

- 根元まで確実に差し込む
(ゆるんだコンセントに差し込んだり、しっかり差し込まないと、感電や発熱による火災の原因)
- 定格 15 A、交流 100 V のコンセントを単独で使う
(他の機器と併用すると、発熱による火災の原因)
- お手入れのときは抜く(感電のおそれ)
- ほこりは乾いた布で、定期的に拭く(ほこりがたまると、湿気などで絶縁不良となり、火災の原因)

誤った使い方をしない

- 水洗いしない
(水洗いできる付属品・部品は除く)
- 風呂場で使わない
- 分解・修理・改造をしない
(火災や感電の原因)
- 電源プラグやコードは、傷んだまま使わない
(発熱や発火による火災のおそれ)
- 電源プラグは、ぬれた手で抜き差ししない(感電のおそれ)
- 電源プラグやコードを、床用ノズルの回転部に巻き込ませたり、傷つけたり、加工したり、熱器具に近づけたり、無理に曲げたり、ねじったり、引っ張ったり、重い物を載せたりしない
(感電やショートによる発火の原因)
→修理は、お買い求め先にご相談ください。

警告

異常・故障時には直ちに使用を中止し、電源プラグを抜く
(発煙・発火、感電のおそれ)

異常・故障例

- 電源スイッチを「ON」にしても、運転しない
- 電源プラグやコードを動かすと、通電したりしなかったりする
- 運転中、時々止まる

- 運転中、異常な音がする
- 本体が変形したり、異常に熱い
- ホースが破れている
- 焦げ臭い「におい」がする

●すぐに、販売店へ点検・修理を依頼してください。

発火、けがなどを防ぐために…

誤った使い方をしない

- 本体を倒しすぎない、本体を傾けすぎない、床用ノズルを横方向に引きずらない
(床面の傷つきの原因)



- 床用ノズルの起毛布・ブラシカバー・ローラー・ローラースイッチなどが摩耗したら、そのまま使わない
(床面の傷つきの原因)
→ご使用前に点検し、摩耗時はお買い求め先にご相談ください。
- 伸縮ハンドルを持って運ばない、伸縮ハンドルを伸ばしたまま、本体を立てて置かない
(本体の落下・転倒によるけがや床面の傷つきの原因)
- 電源プラグを抜くときは、コードを引っ張らない
(感電やショートによる発火の原因)

火気に近づけない
(排気で炎が大きくなり、火災の原因)

注意

電源プラグやコードは、正しく扱う

- コードは、水平に引き出す
(上下方向に引き出すと、本体とのこすれによりコードが破損し、感電や発火の原因)

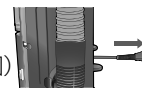

- コードを巻き取るときは、プラグを持つ
(プラグが当たってのけがや、刃先でのやけどのおそれ)
運転終了後は、プラグの刃先が熱くなる場合があります。



- 電源スイッチを「OFF」にして差し込む
(モーター回転の反動による転倒で、けがや床傷つきの原因)
- 使用時以外は、プラグを抜く
(絶縁劣化による感電や漏電火災の原因)

伸縮ハンドル使用時・収納時は、さげ手を持つ
(本体転倒によるけがや、床面の傷つきの原因、伸縮ハンドル収納時に指を挟むおそれ)



準備する

使用上のお願い

長くお使いいただくために

業務用や掃除以外の目的に使わないでください。

■次のようなものは吸わせない (故障や異臭の原因)

- 除湿剤
- 多量の粉(消火器の粉など)
- ペットなどの排泄物が付着したもの
- ガラス、ピン、針、つまようじ
- 長いひも
- 水や液体
- 湿ったもの
- カーペットのフリンジ(房)
- ホース内に詰まりやすいもの(ストッキングなど)

■吸込口をふさいだまま長時間使わない (過熱による変形の原因)



■排気口をふさがない (過熱による変形の原因)

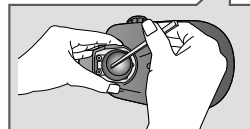

■ホースは正しい扱い方をする (破損の原因)

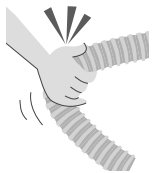

■大きなゴミを吸わせない 「ゴミすて」ラインを超えたまま掃除しない (吸気路・床用ノズル内に詰まる原因)

→あめ玉の包みやティッシュペーパーなどの大きなゴミは、取り除いてから掃除をしてください。ゴミは「ゴミすて」ラインを超える前に捨ててください。

詰まっているゴミを割りばしなどで取り除いてください。

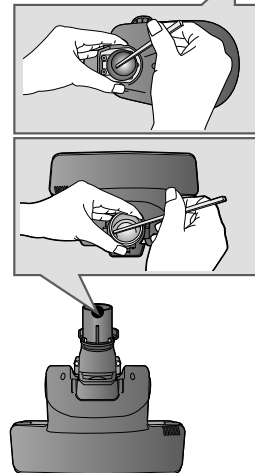
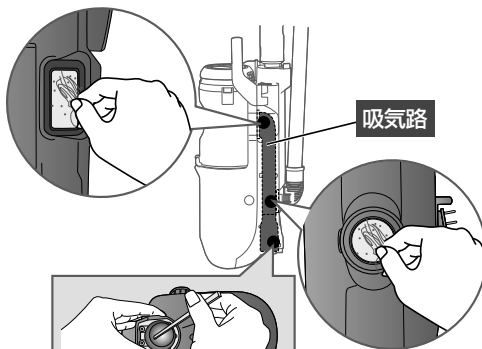

モーターの過熱を防ぐために(保護装置)

次の状態で運転を続けると、保護装置が働き、運転が停止して操作できなくなります。(P.16)

- ゴミが「ゴミすて」ラインを超えている
- 吸込口をふさぐ
- ホース、ノズルにゴミが詰まっている
- 本体を立てたまま、放置する
- 回転部(ブラシ)を回転させたまま、同じ場所に放置する
- 回転部(ブラシ)に異物がかみ込んでいる

各部の名前

付属品を確認しましょう

の部品が付属品です。

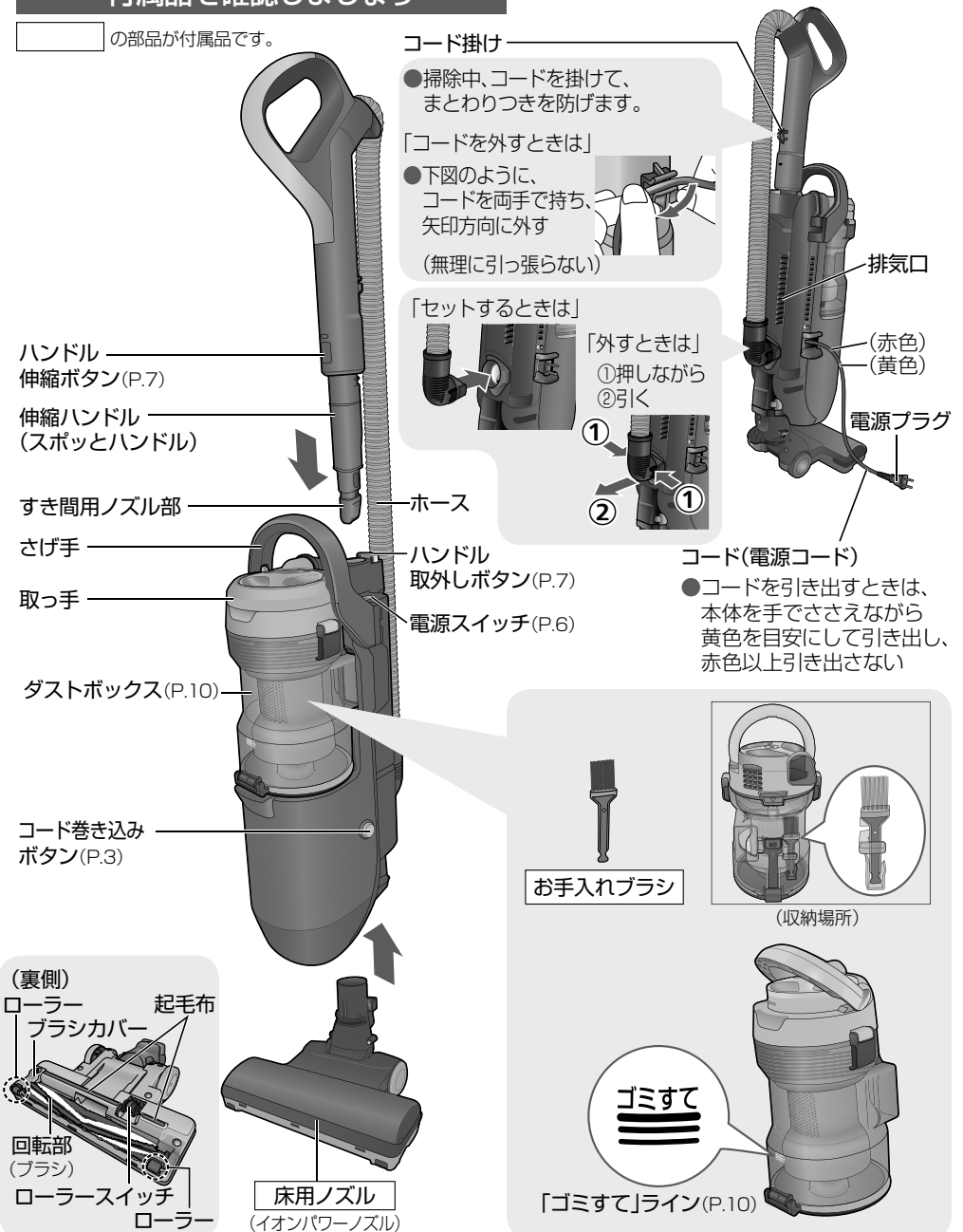

掃除する

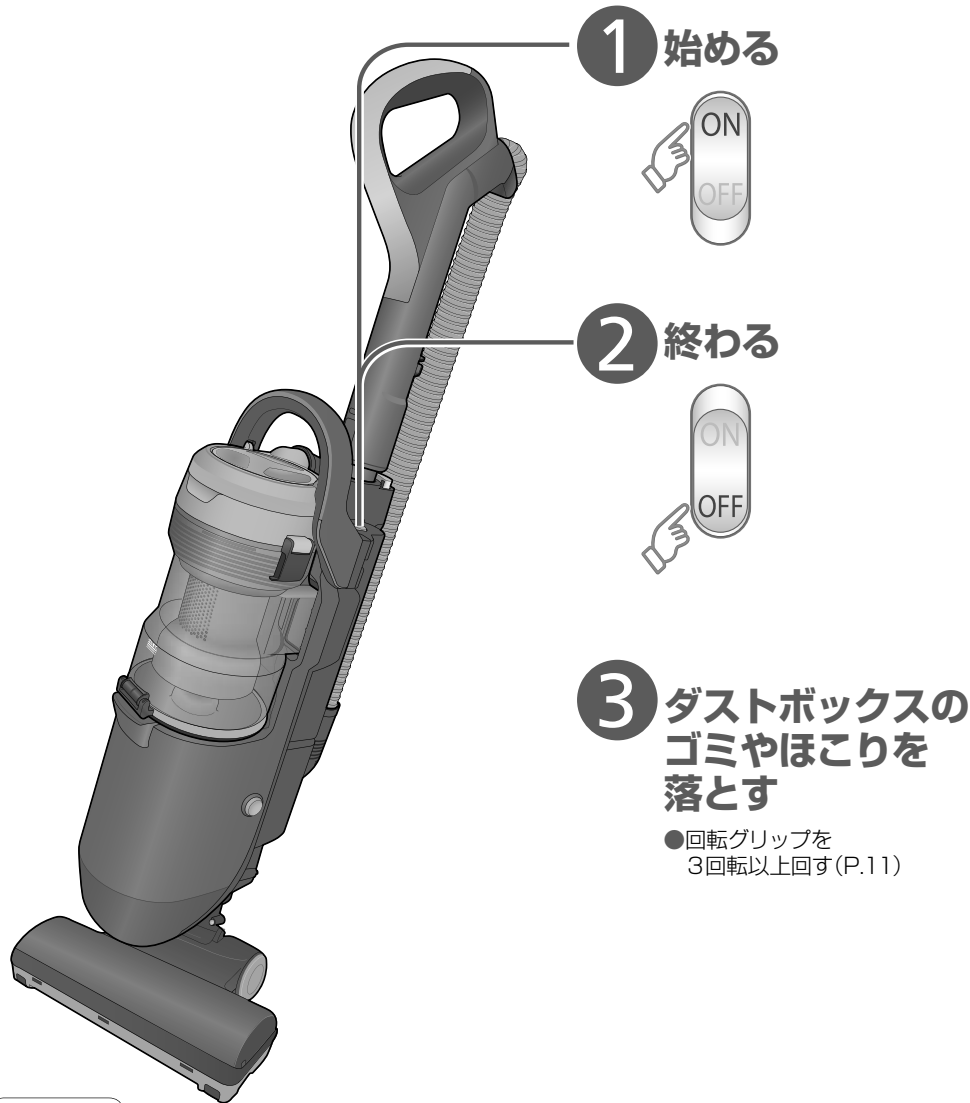

お知らせ

- 本体を傾けないと回転部(ブラシ)は回転しません。
- 床用ノズルを床面から浮かせると、安全のため、回転部(ブラシ)の回転が止まります。
- 本体を立てて運転すると、シューと音がしますが異常ではありません。

お願い

- ピアノなどの光沢のある所には使わない(傷が付くおそれ)

■ハンドルを伸縮するとき

→ 部分を持ってハンドル伸縮ボタンを押しながら、伸ばす(縮める)

運転状態では吸引により、ハンドルが勢いよく縮みます。

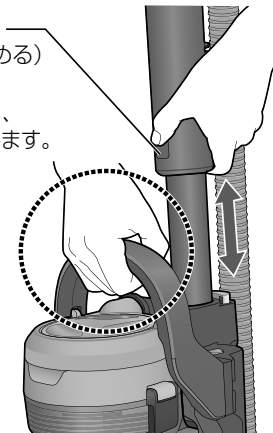

⚠ 注意

伸縮ハンドル使用時・収納時は、さげ手を持つ



(本体転倒によるけがや、床面の傷つきの原因、伸縮ハンドル収納時に指を挟むおそれ)

すき間用ノズル部

①ハンドル取外しボタンを押しながら、本体から伸縮ハンドルを引き抜き、

②ハンドル伸縮ボタンを押しながら、伸ばす(縮める)

③すき間用ノズル部を伸ばす(縮める)

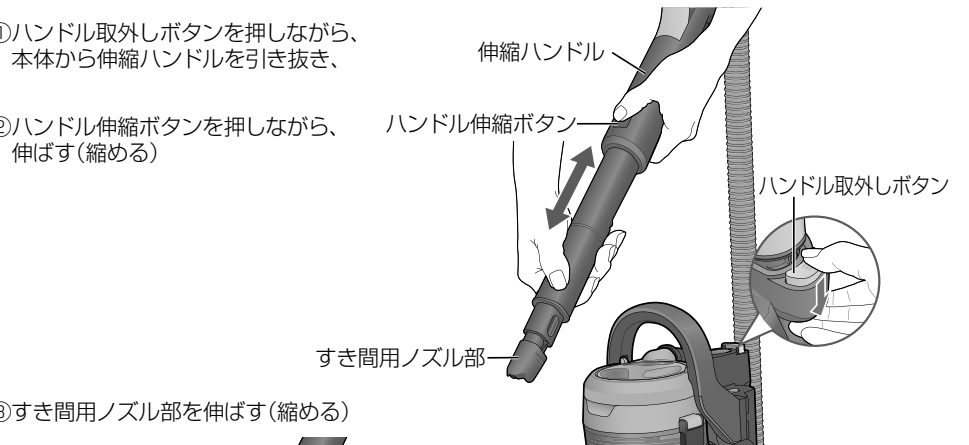

伸ばす:
「カチッ」と音がするまで先端を引っ張る

縮める:
押しながら収納する

掃除する (つづき)

「おそうじの裏技、使いこなし！」

掃除する場所に合わせて・・・

高い所も楽々！
すき間用ノズル部

すき間用ノズル部
を伸ばして・・・

窓の
サッシにも・・・
すき間用ノズル部

家具の
すき間に・・・
すき間用ノズル部

押さえつけずに、
軽くゆっくり動かしましょう！

注意

**伸縮ハンドル使用時・収納時は、
さげ手を持つ**





(本体転倒によるけがや、床面の傷つきの原因、伸縮ハンドル収納時に指を挟むおそれ)

すき間用ノズル部を使うときは・・・

下図の位置にしてください。



床用ノズルが下がっていたり、本体が傾いていると、すき間用ノズル部からの吸込力が弱くなります。





お知らせ

●回転部(ブラシ)は回転しません。

収納する

- 伸縮ハンドルは必ず縮めた状態で収納する

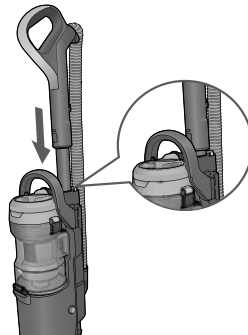

- 右図のようにひもを通し、倒れないように市販の「吊り金具」などに掛けて、収納することもできます。



ゴミを捨てる

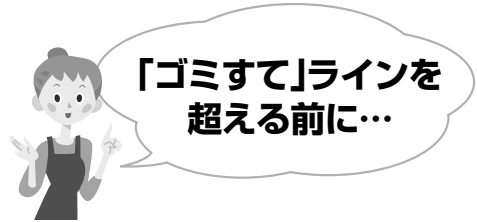

ゴミ捨て時期の目安は...



「ゴミすて」ラインを超える前にゴミを捨てることにより、フィルターの目詰まりや本体とノズルにゴミが詰まることを防止します。

- 砂ゴミなどの目詰まりしやすいゴミは、少量でも吸込力を低下させるため、早めにゴミを捨て、ダストボックスのお手入れをしてください。(P.12)
- 新しいじゅうたんでは、ダストボックスが遊び毛で早くいっぱいになります。(遊び毛は、何度か掃除するうちに少なくなります)

ダストボックスのゴミを捨てる

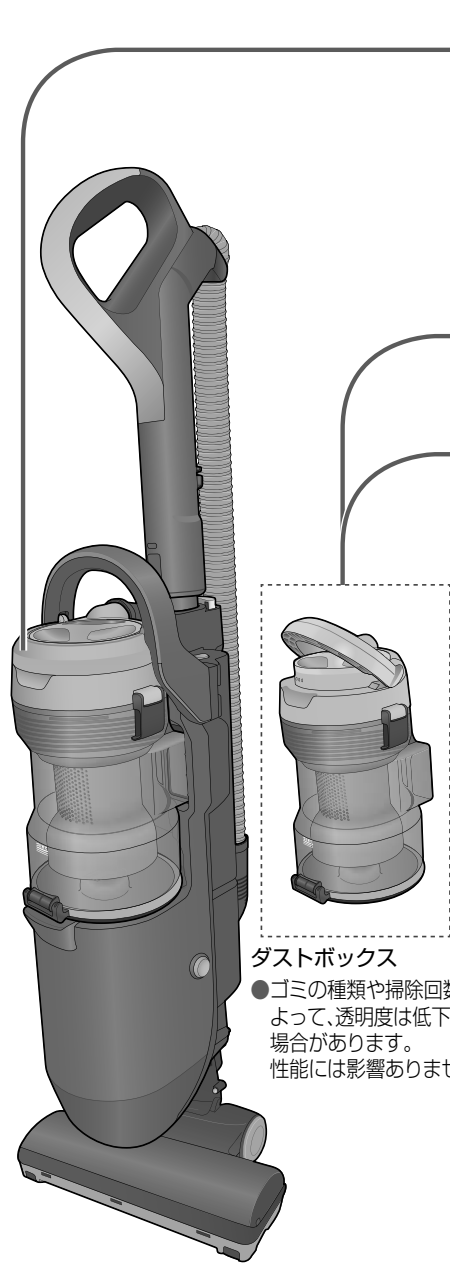

ダストボックス

- ゴミの種類や掃除回数によって、透明度は低下する場合があります。性能には影響ありません。

1 ダストボックスを外す

1 取っ手を上げて、

2 持ち上げる

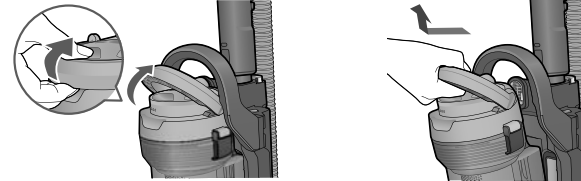

2 回転グリップを3回転以上回し、ゴミやほこりを落とす

回転グリップ



3 ゴミを捨て、ゴミやほこりを取り除く

1 ゴミすてボタンを押し、ゴミを捨てる

2 お手入れブラシでゴミやほこりを取り除く

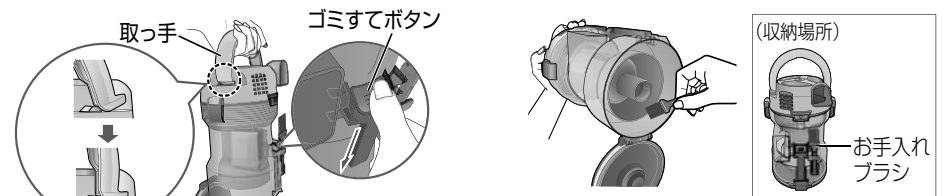

- 取っ手を止まるまで起こして固定してください。

お願い

- 髪の毛などが巻きついてゴミが取れない場合は、ダストボックスのお手入れ(P.12)をしてください。

4 ダストボックスを元に戻す

1 ダストボックスの底ぶたを閉める

2 本体にセットする

3 取っ手を戻す



底ぶた

「カチッ」と音がするまでしっかりと押す

●ダストボックスの取っ手を立てたまま本体にセットしてください。

●ダストボックスが確実にセットされていないと、ゴミを吸い込みません。

お手入れする

吸込力が弱くなったとき(月1回程度)/気になったとき

お手入れの前には電源スイッチを「OFF」にし、電源プラグを抜いてください。

こんなときはお手入れしてください

■ゴミを捨てても
吸込力が回復しないとき

■下記のゴミを多量に吸わせるとき
・湿ったゴミ ・粉 ・砂ゴミ
・土ほこり ・ペット毛 など

■「ゴミすて」ラインを
超えて吸い続けたとき

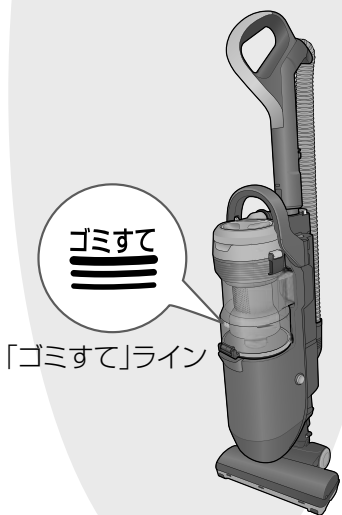

「ゴミすて」ライン

ダストボックス

取り外し

1 本体からダストボックスを取り外し、
ゴミを捨てる(P.10)

2 フックを外す

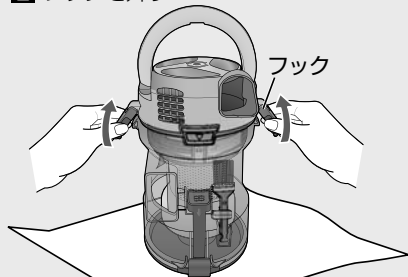

3 ダストボックスに手を添えて
ふたを外す

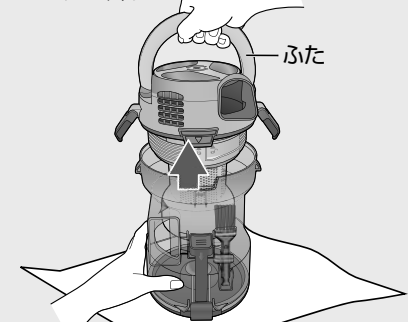

4 「▼」を「▲」に回して合わせ
ふたを持って上へ外す

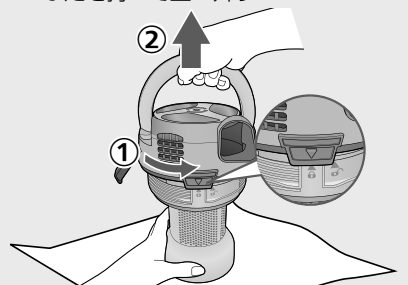

お手入れ

ふた

メッシュフィルター

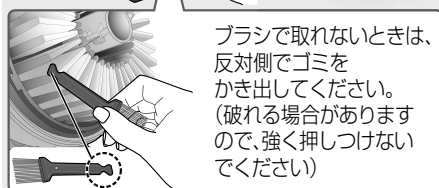
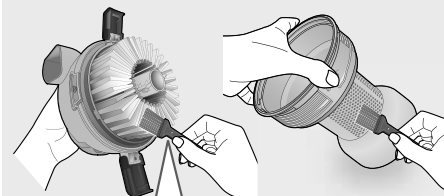

ブラシで取れないときは、
反対側でゴミを
かき出してください。
(破れる場合があります
ので、強く押しつけない
でください)

汚れが気になるときは水洗いもできます

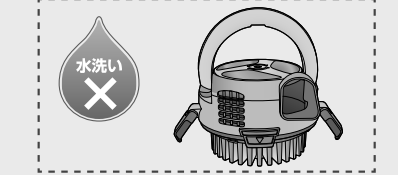
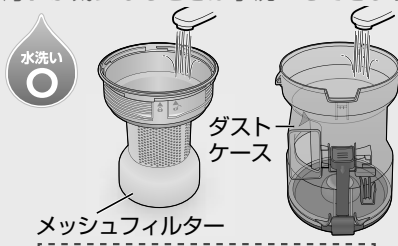

お願い

- 洗剤やベンジン、シンナー、アルコールなどを使わない(ひび割れや変色の原因)
- 風通しのよい場所に約24時間置き、完全に乾かす(においの発生や目詰まりの原因)
- ドライヤーなどの熱風を当てない(変形や故障の原因)

取り付け

1 「▼」と「▲」を合わせ取り付け、
止まるまで回す

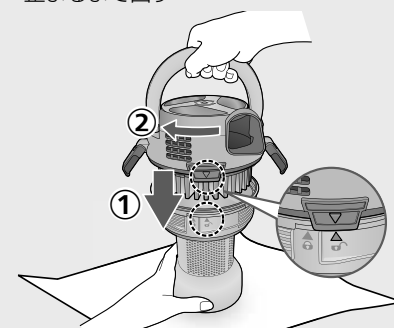

2 凹部と凸部を合わせる

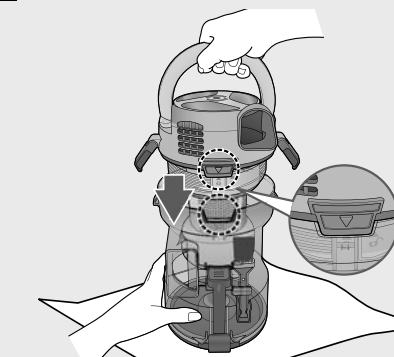

3 フックを掛ける

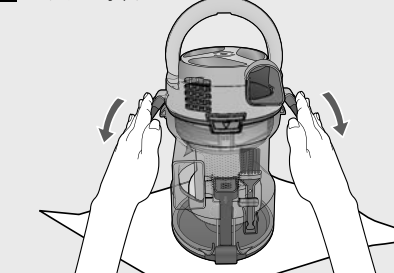

お手入れする

お手入れする (つづき)

吸込力が弱くなったとき(月1回程度)/気になったとき

お手入れの前には電源スイッチを「OFF」にし、電源プラグを抜いてください。

床用ノズル

部分のゴミを取り除く

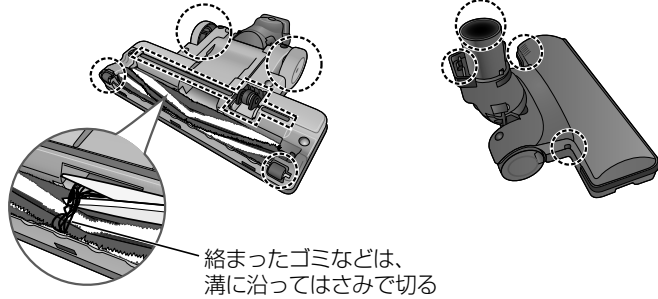

■回転部(ブラシ)を水洗いしたいとき

1 カギの頭などで、「▼」を「ひらく」に合わせ、ブラシカバーを外す

2 ベルトを持ち上げ

4 ベルトから外す

部分のゴミを取り除く

●回転部(ブラシ)は水洗いし、十分に乾燥させる

3 取り外し

■取り付けは
(取り外しと逆の順序で)

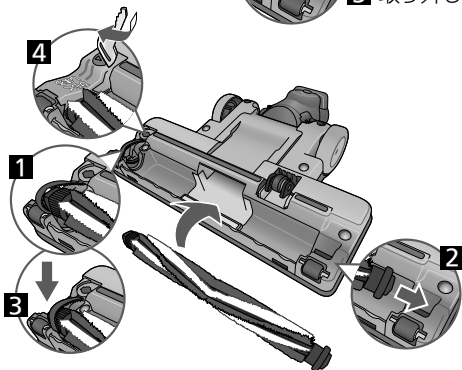

冷却穴 (ダストボックス裏側)

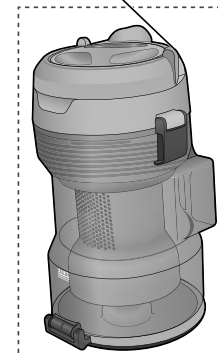

本体



お願い

- 水洗いしたときは…
 - ・水気を切り、十分に乾燥させる(においの発生や目詰まりの原因)
 - ・ドライヤーなどの熱風を当てない(回転部(ブラシ): 変形や故障の原因)
- 洗剤やベンジン、シンナー、アルコールなどを使わない(ひび割れや変色の原因)
- 化学ぞうきんをご使用の際は、その注意書に従う

故障かな？

修理を依頼される前に、まず次の項目をご確認ください。

| こんなときは | ここを確認！ |
|-----------------------------|---|
| 運転できない | <ul style="list-style-type: none"> ●電源プラグがコンセントにしっかり差し込まれていましたか？ ●モーターの過熱を防ぐため、保護装置が働いていませんか？ <ul style="list-style-type: none"> →①電源スイッチを「OFF」にし、 ②電源プラグを抜き ③45～60分待つ(モーターが冷えて、保護装置が解除される) ④保護装置が働いた原因(P.4)を調べてください。 <ul style="list-style-type: none"> ・ダストボックスのゴミが「ゴミすて」ラインを超えたまま連続運転した <ul style="list-style-type: none"> →ダストボックスのゴミを捨て、お手入れする(P.10～13) ・ホース・ノズルにゴミが詰まった <ul style="list-style-type: none"> →ゴミを取り除く ・回転部(ブラシ)に異物をかみ込んだまま使用した <ul style="list-style-type: none"> →異物を取り除く |
| 何もしていないのに吸込力が弱くなる、または運転が止まる | <ul style="list-style-type: none"> ●床用ノズルの回転部(ブラシ)が止まる <ul style="list-style-type: none"> ●床用ノズルを床面から浮かせると、安全のため、回転部(ブラシ)の回転が止まります。 ●回転部(ブラシ)にゴミやひもが巻きついたり、詰まっていますか？(P.14) ●毛足の長いじゅうたんなど床面の種類によっては、回転部(ブラシ)の回転が遅くなったり、回転しない場合があります。 |
| 床用ノズルからの吸込力が弱い | <ul style="list-style-type: none"> ●ゴミがいっぱいになっていませんか？ ●ダストボックスが目詰まりしていませんか？ <ul style="list-style-type: none"> →お手入れする(P.12) ●伸縮ハンドルが確実にセットされていますか？ <ul style="list-style-type: none"> →「カチッ」と音がするまで、確実に差し込む ●ノズルからダストボックスまでの吸気路にゴミが詰まっていますか？ <ul style="list-style-type: none"> →詰まっているゴミを割りばしなどで取り除く(P.4) |
| すき間用ノズル部からの吸込力が弱い | <ul style="list-style-type: none"> ●すき間用ノズル部にゴミが詰まっていますか？ ●床用ノズルが下がっていませんか？ <ul style="list-style-type: none"> →床用ノズルを起こす(P.9) ●本体を傾けていませんか？ <ul style="list-style-type: none"> →本体を立てる(P.9) |
| 音 | <ul style="list-style-type: none"> ●故障ではありません。ローラースイッチ内部のボールとレバーの作動音です。 |

| こんなときは | ここを確認！ |
|---------------|--|
| 排気からゴミのおいがする | <ul style="list-style-type: none"> ●においの強いゴミを吸ったまま放置していませんか？ <ul style="list-style-type: none"> →運転を繰り返しても気になるときは、ゴミを捨てる(P.10) →ダストボックスをお手入れする(P.12) |
| コードが引き出せない | <ul style="list-style-type: none"> ●コードが絡んでいませんか？ <ul style="list-style-type: none"> →無理に引き出さず、コード巻き込みボタン(P.5)を押しながら「巻き込み」「引き出し」を繰り返す |
| コードが全部入らない | <ul style="list-style-type: none"> ●コードが片寄って巻き込まれたりしていませんか？ <ul style="list-style-type: none"> →2～3 mほど引き出して、プラグを持って、もう一度巻き込む |
| 確認後、なお異常があるとき | <ul style="list-style-type: none"> ●お買い求め先まで保証書を添えて、製品(本体・床用ノズル)をご持参ください。 <ul style="list-style-type: none"> ※詳しくは、「保証とアフターサービス」(P.18～19)をご参照ください。 |

仕様

| 仕 様 | | | |
|-------------|--|-----------|--|
| 電 源 | AC100 V 50-60 Hz | | |
| 消 費 電 力 | 950 W | | |
| 外 形 寸 法 | (使用時)幅250 mm×奥行288 mm×高さ1006 mm (収納時)幅250 mm×奥行288 mm×高さ 900 mm | | |
| コ ー ド の 長 さ | 5 m | 運 転 音 | 67 dB |
| 質 量 | 4.4 kg (床用ノズル含む) | 吸 込 仕 事 率 | 260 W |
| 集 じ ん 容 積 | 0.5 L (ゴミすてラインまで) 0.85 L (最大容積) | 付 属 品 | <ul style="list-style-type: none"> ・床用ノズル (1コ) ・お手入れブラシ (1コ) |

●抗菌効果について

| 部品名 | 試験機関名 | 試験方法 | 試験結果 | 抗菌方法 | 抗菌処理された部品名称 |
|-----------|------------------|-----------------|-------------|-------------|-------------|
| ダストケース | (財)日本食品分析センター ※1 | JIS Z 2801 に基づく | 抗菌活性値 2.0以上 | 樹脂に抗菌材を練り込む | 抗菌加工樹脂 |
| 底ぶた | (財)日本食品分析センター ※2 | JIS Z 2801 に基づく | 抗菌活性値 2.0以上 | 樹脂に抗菌材を練り込む | 抗菌加工樹脂 |
| メッシュフィルター | (財)日本食品分析センター ※3 | JIS Z 2801 に基づく | 抗菌活性値 2.0以上 | 樹脂に抗菌材を練り込む | 抗菌加工樹脂 |

※1 試験成績書発行年月日：平成25年7月23日 試験成績書発行番号：第13045418009-02号

※2 試験成績書発行年月日：平成25年7月23日 試験成績書発行番号：第13045418001-01号

※3 試験成績書発行年月日：平成25年7月23日 試験成績書発行番号：第13045418006-01号

保証とアフターサービス よくお読みください

使いかた・お手入れ・修理などは、まず、お買い求め先へご相談ください

▼お買い上げの際に記入されると便利です

| | |
|--------|-------|
| お買い求め先 | |
| 電 話 | |
| お買い上げ日 | 年 月 日 |

修理を依頼されるときは

「故障かな?」(16~17ページ)でご確認のあと、直らないときは、まず電源プラグを抜いて、お買い求め先へご連絡ください。

- 製品名：電気掃除機
- 品番：MC-SU220J
- 故障の状況：できるだけ具体的に

- 保証期間中は、保証書の規定に従ってお買い求め先が修理をさせていただきますので、おそれ入りませんが、製品に保証書を添えてご持参ください。【持込修理対象商品】

保証期間：お買い上げ日から本体1年間

- 保証期間終了後は、診断をして修理できる場合は、ご希望により修理させていただきます。

※修理料金は次の内容で構成されています。

- 技術料 診断・修理・調整・点検などの費用
- 部品代 部品および補助材料代
- 出張料 技術者を派遣する費用

※補修用性能部品の保有期間 **6年**

当社は、本製品の補修用性能部品(製品の機能を維持するための部品)を、製造打ち切り後6年保有しています。

転居や贈答品などでお困りの場合は、次の窓口にご相談ください

ご使用の回線(IP電話やひかり電話など)によっては、回線の混雑時に数分で切れる場合があります。

- 使いかた・お手入れなどのご相談は.....

パナソニック お客様ご相談センター 365日
受付9時~20時

パナは 365日

電話 0120-878-365

※携帯電話・PHSからもご利用になります。

- 修理に関するご相談は.....

パナソニック 修理ご相談窓口

パナは イイヨ

電話 0120-878-554

※携帯電話・PHSからもご利用になります。

・上記電話番号がご利用いただけない場合は、各地域の「修理ご相談窓口」におかけください。

【ご相談窓口におけるお客様の個人情報のお取り扱いについて】

パナソニック株式会社およびグループ関係会社は、お客様の個人情報をご相談対応や修理対応などに利用させていただきます。ご相談内容は録音させていただきます。また、折り返し電話をさせていただくための発信番号を通知いたしております。なお、個人情報を適切に管理し、修理業務等を委託する場合や正当な理由がある場合を除き、第三者に開示・提供いたしません。個人情報に関するお問い合わせは、ご相談いただきました窓口にご連絡ください。

■各地域の修理ご相談窓口 ※電話番号をよくお確かめの上、おかけください。

●地区・時間帯によって、集中修理ご相談窓口へ転送させていただく場合がございます。

| | | | |
|-------|-----|-----------------|--------------------|
| 北海道地区 | 札幌 | ☎ (011)894-1255 | 札幌市厚別区厚別南2丁目17-7 |
| | 旭川 | ☎ (0166)22-3015 | 旭川市2条通16丁目1166 |
| | 帯広 | ☎ (0155)33-8478 | 帯広市西20条北2丁目23-3 |
| 東北地区 | 函館 | ☎ (0138)48-6630 | 函館市西結根町589-241 |
| | 青森 | ☎ (0172)62-0880 | 青森市浪岡大字浪岡字稲村262-1 |
| | 秋田 | ☎ (018)868-7008 | 秋田市外旭川字小谷地3-1 |
| | 岩手 | ☎ (019)645-6130 | 盛岡市厨川5丁目1-43 |
| | 宮城 | ☎ (022)387-1117 | 仙台市宮城野区扇町7-4-18 |
| | 山形 | ☎ (023)641-8100 | 山形市平清水1丁目1-75 |
| 首都圏地区 | 福島 | ☎ (024)991-9308 | 郡山市備前館2丁目5 |
| | 栃木 | ☎ (028)689-2555 | 宇都宮市上戸祭3丁目3-19 |
| | 群馬 | ☎ (027)254-2075 | 前橋市箱田町325-1 |
| | 茨城 | ☎ (029)864-8756 | つくば市筑穂3丁目15-3 |
| | 埼玉 | ☎ (048)728-8960 | 熊谷市宮町1丁目29番 |
| | 千葉 | ☎ (043)208-6034 | 千葉市中央区未広5丁目9-5 |
| | 東京 | ☎ (03)5477-9700 | 東京都杉並区本天沼3丁目43-16 |
| | 山梨 | ☎ (055)222-5822 | 中央市山之神流通団地1-5-1 |
| | 神奈川 | ☎ (045)847-9720 | 横浜市戸塚区品濃町561-4 |
| | 新潟 | ☎ (025)286-0180 | 新潟市東区東明1丁目8-14 |
| 中部地区 | 石川 | ☎ (076)280-6608 | 金沢市玉鉾2丁目266番地 |
| | 富山 | ☎ (076)424-2549 | 富山市根塚町1丁目1-4 |
| | 福井 | ☎ (0776)21-0622 | 福井市問屋町2丁目14 |
| | 長野 | ☎ (0263)86-9209 | 松本市寿北7丁目3-11 |
| | 静岡 | ☎ (054)287-9000 | 静岡市駿河区高松2丁目24-24 |
| | 愛知 | ☎ (052)819-0225 | 名古屋市瑞穂区塩入町8-10 |
| | 岐阜 | ☎ (058)278-6720 | 岐阜市中鶯4丁目42 |
| | 三重 | ☎ (059)254-5520 | 津市久居野村町字山神421 |
| 近畿地区 | 滋賀 | ☎ (077)582-5021 | 栗東市小柿9丁目4-10 |
| | 京都 | ☎ (075)646-2123 | 京都市南区上鳥羽中河原3番地 |
| | 大阪 | ☎ (06)7730-8888 | 門真市松生町1-15 |
| | 奈良 | ☎ (0743)59-2770 | 大和郡山市筒井町800番地 |
| | 和歌山 | ☎ (073)475-2984 | 和歌山市栗栖373-4 |
| | 兵庫 | ☎ (078)796-3140 | 神戸市須磨区弥栄台3丁目13-4 |
| 中国地区 | 鳥取 | ☎ (0857)26-9695 | 鳥取市安長295-1 |
| | 米子 | ☎ (0859)34-2129 | 米子市米原4丁目2-33 |
| | 松江 | ☎ (0852)23-1128 | 松江市平成町182番地14 |
| | 出雲 | ☎ (0853)21-3133 | 出雲市渡橋町416 |
| | 浜田 | ☎ (0855)22-6629 | 浜田市下府町327-93 |
| | 岡山 | ☎ (086)242-6236 | 岡山市北区野田3丁目20-14 |
| | 広島 | ☎ (082)295-5011 | 広島市西区南観音1丁目13-5 |
| 四国地区 | 山口 | ☎ (083)973-2720 | 山口市小郡下郷220-1 |
| | 香川 | ☎ (087)874-3110 | 高松市国分寺町国分359番地3 |
| | 徳島 | ☎ (088)624-0253 | 徳島市沖浜2丁目36 |
| | 高知 | ☎ (088)834-3142 | 高知市仲田町2-16 |
| | 愛媛 | ☎ (089)905-7544 | 愛媛県伊予郡砥部町八倉75-1 |
| 九州地区 | 福岡 | ☎ (092)593-8002 | 春日市春日公園3丁目48 |
| | 佐賀 | ☎ (0952)26-9151 | 佐賀市鍋島町大字八戸字上深町3044 |
| | 長崎 | ☎ (095)830-1658 | 長崎市東町1919-1 |
| | 大分 | ☎ (097)556-3815 | 大分市萩原4丁目8-35 |
| | 宮崎 | ☎ (0985)63-1213 | 宮崎市本郷北方字草葉2099-2 |
| | 熊本 | ☎ (096)367-6067 | 熊本市東区健康本町12-3 |
| 沖縄地区 | 鹿児島 | ☎ (099)246-7050 | 鹿児島市上谷口町3128-3 |
| | 沖縄 | ☎ (098)877-1207 | 浦添市城間4丁目23-11 |

所在地、電話番号は変更になることがありますので、あらかじめご了承ください。

最新の「各地域の修理ご相談窓口」はホームページをご活用ください。 <http://panasonic.co.jp/cs/service/area.html>

0513

● 使いかた・お手入れなどのご相談は.....

パナソニック 総合お客様サポートサイト
<http://panasonic.co.jp/cs/>

パナソニック お客様ご相談センター 365日 受付9時~20時
 パナは 365日
電話 フリーダイヤル  **0120-878-365**
※携帯電話・PHSからもご利用になれます。
 音声ガイダンスを短くするには、案内が聞こえたら電話機ボタンの「87」と「330 井」を押してください。
(番号を押しても案内が続く場合は、「*」ボタンを押してから操作してください。)
 ■上記番号がご利用 06-6907-1187 ■FAX 0120-878-236
いただけない場合 フリーダイヤル
 Help desk for foreign residents in Japan Tokyo (03) 3256-5444 Osaka (06) 6645-8787
Open: 9:00 - 17:30 (closed on Saturdays/Sundays/national holidays)
※上記の内容は、予告なく変更する場合があります。ご了承ください。

● 修理に関するご相談は.....

パナソニック 修理サービスサイト
<http://club.panasonic.jp/repair/>
インターネットでのご依頼も可能です。

パナソニック 修理ご相談窓口
 パナは イイヨ
電話 フリーダイヤル  **0120-878-554**
※携帯電話・PHSからもご利用になれます。
 ・上記電話番号がご利用いただけない場合は、各地域の「修理ご相談窓口」におかけください。

- ・有料で宅配便による引取・配送サービスも承っております。
- ・ご使用の回線(IP電話やひかり電話など)によっては、回線の混雑時に数分で切れる場合があります。
- ・本書の「保証とアフターサービス」もご覧ください。

| | | |
|---|---|--|
| 愛情点検 | 長年ご使用の電気掃除機の点検を！ | |
|  | <p>こんな症状はありませんか</p> <ul style="list-style-type: none"> ●電源スイッチを「ON」にしても運転しない ●電源プラグやコードを動かすと、通電したりしなかったりする ●運転中、時々止まる ●運転中、異常な音が出る ●本体が変形したり、異常に熱い ●ホースが破れている ●焦げ臭い「におい」がする ●その他の異常、故障がある | <p>ご使用中止</p> |
| | | <p>事故防止のため、すぐに電源スイッチを「OFF」にし、電源プラグを抜いて、販売店へ点検をご依頼ください。</p> |

パナソニックの会員サイト「**CLUB Panasonic**」で「**ご愛用者登録**」をしてください

| | | | |
|------|--------------------------|---|---|
| 特典 1 | お宅の家電情報をまとめて登録/管理ができる | PC | http://club.panasonic.jp/ |
| 特典 2 | 使い方など商品情報をスムーズに入手できる |  | ※このサービスはWEB限定のサービスです。 |
| 特典 3 | エンジョイポイントをためてプレゼントに応募できる | | |

パナソニック株式会社 ランドリー・クリーナー事業部

〒527-8501 滋賀県東近江市林田町1500番地



V01ZGS000
 F0913-0
 Printed in China