

# 仕様

# National

項目	品番	DL-SZ10	DL-SZ20
給水方式		水道直結給水式	
定格	電源	交流 100 V 50-60 Hz	
	ワイヤレスリモコン	直流 3 V (単3形アルカリ乾電池 2個)	
	消費電力	466 W (本体: 411 W 便座: 55 W)	469 W (本体: 414 W 便座: 55 W)
1日あたりの標準消費電力量 <sup>※1</sup>		630 Wh	
暖房便座	標準表面温度	「切」室温、3段切り換え「低」約34℃／「中」約38℃／「高」約40℃	
	安全装置	温度ヒューズ	
脱臭装置	脱臭剤	—	触媒・吸着2層脱臭
	吸込風量	—	0.1 m <sup>3</sup> /分
洗浄装置	最大流量	パワー洗浄 (おしり: 1.0 L/分)	
	流量調節	5段階	
	標準温水温度	「切」水温、3段切り換え「低」約37℃／「中」約38.5℃／「高」約40℃	
	温水タンク容量	0.85 L	
安全装置		温度ヒューズ・温度過昇防止装置	
その他の安全装置		漏電検知機能・着座スイッチ内蔵	
使用水圧範囲 <sup>※2</sup>		49~735 kPa {0.5~7.5 kgf/cm <sup>2</sup> }	
標準寸法 (幅×高さ×奥行)		44 cm×18 cm×54 cm	
標準質量		4.2 kg	4.4 kg

※1: 標準消費電力量は4人家族 (男性2人・女性2人) が室温15℃、水温15℃で使用の場合。おしり洗浄の使用1日1回 (計4回)、ビデ洗浄使用1日4回 (計8回) で計算しました。  
(省エネ法の測定方法に準拠し、標準品を測定しました)

※2: 使用水圧範囲が147 kPa以下では水勢調節幅が狭くなります。

## 抗菌樹脂を使用した部分

暖房便座 (表面)
<ul style="list-style-type: none"> <li>● 試験機関… (財) 日本食品分析センター</li> <li>● 試験方法… フィルム密着法</li> <li>● 抗菌方法… 抗菌剤 (銀ゼオライト) を樹脂に練り込み</li> </ul>

愛情点検	長年ご使用の温水洗浄便座の点検を!	
	<p>こんな症状はありませんか?</p> <ul style="list-style-type: none"> <li>● スイッチを押しても作動しないときがある。(洗浄・脱臭など)</li> <li>● 水もれする。(配管接続部、本体内部)</li> <li>● 運転中に異常な音やにおいがする。</li> <li>● その他の異常や故障がある。</li> </ul>	<p>以上のような症状のときは、使用を中止し、故障や事故の防止のため、コンセントから電源プラグを抜いて、必ず販売店に点検を依頼してください。</p>

便利メモ おぼえのため 記入されると 便利です	お買い上げ日	年 月 日	品 番
	販売店名	☎ ( ) -	

## 松下電器産業株式会社 トワレ・ヒーティングビジネスユニット

〒639-1188 奈良県大和郡山市筒井町800番地

© 2006 Matsushita Electric Industrial Co., Ltd. (松下電器産業株式会社) All Rights Reserved.

DL940A-Z1JP2  
CS0906-2096

## ビューティ・トワレ

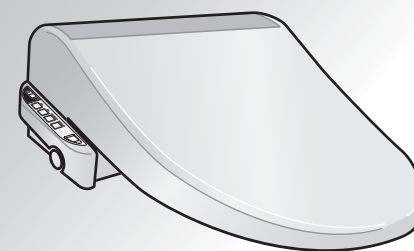

## 取扱説明書 温水洗浄便座

家庭用

品番 DL-SZ10・DL-SZ20

保証書別添付

設置工事説明書別添付



上手に使うって上手に節電

- このたびは、温水洗浄便座をお買い上げいただき、まことにありがとうございました。
- この取扱説明書と保証書をよくお読みのうえ、正しくお使いください。特に「安全上のご注意」(4~7ページ)は、ご使用前に必ずお読みいただき、安全にお使いください。
  - お読みになったあとは、保証書、設置工事説明書と一緒に大切に保管し、必要なときにお読みください。
  - 保証書は、「お買い上げ日・販売店名」などの記入を必ず確かめ、販売店からお受け取りください。
  - この取扱説明書は、品番DL-SZ10、DL-SZ20共用になっています。共通でない部分は、( )内に対象品番を表示しています。

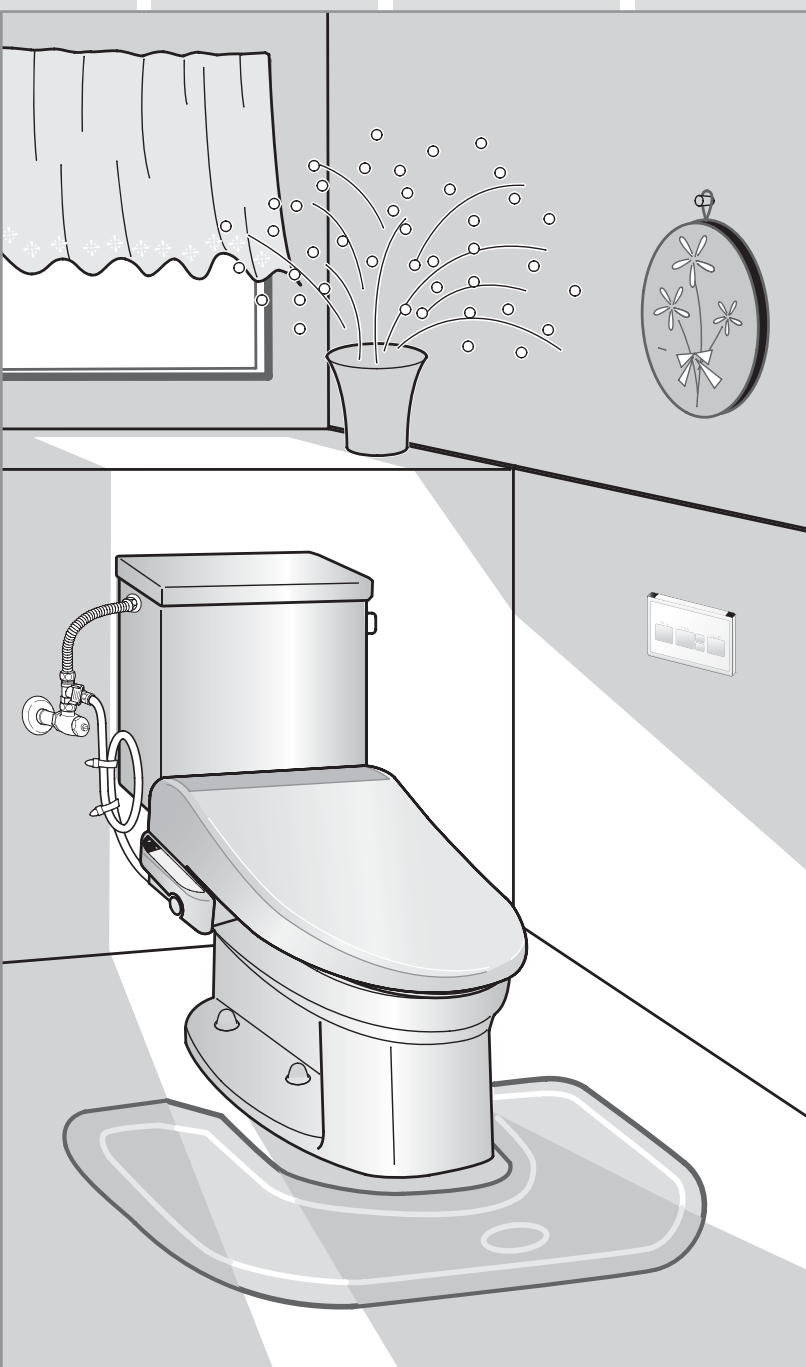

## 8 時間切タイマーを使いましょう

温水ヒーターと暖房便座への  
通電を止め節電します。  
【☞ 17ページ】

## 節 電スイッチを使いましょう

使用中以外は便座温度、  
温水温度を下げて節電し  
ます。  
【☞ 16ページ】

## 温 度調節を低めにしましょう

冷たさを感じない範囲で、温  
度調節を低めに調節すると節  
電になります。  
【☞ 14、15ページ】

## 便 座カバーを取り付けましょう

便座からの放熱を防ぎ、  
節電になります。  
● 別売の便座カバー  
(品番:ADL601)を  
ご使用ください。  
【☞ 30ページ】

## 便 ふたを閉じましょう

使用しないときは便ふたを  
閉じてください。無駄な放  
熱を防ぎ節電になります。

# もくじ

## ご使用前に

	ページ
安全上のご注意	4
各部の名前(本体) / 付属品 (リモコン)	8 10
電源ランプ点灯を確認する	11
脱臭について	11

ご使用  
前に

## 使いかた

洗浄をする	12
調節をする (洗浄強さ/洗浄位置/便座温度/温水温度)	14
節電する (節電/8時間切)	16

使う

## 必要なとき

お手入れ	18
凍結予防・長期間使用しないときは	24
再び使用するときは	26
定期点検	28
電池の交換	29
別売品	30
<small>お電話の前に一度ご確認を</small>	
Q&A (よくあるご質問)	31
故障かな?	32
保証とアフターサービス	34
仕様	裏表紙

必要な  
とき



# 安全上のご注意 (必ずお守りください)

お使いになる人や他の人への危害、財産への損害を未然に防止するため、必ずお守りいただくことを次のように説明しています。

■ 表示内容を無視して、誤った使い方をしたときに生じる危害や損害の程度を、次の表示で区分し、説明しています。

	<b>警告</b>	この表示の欄は、「死亡または重傷などを負う可能性が想定される」内容です。
	<b>注意</b>	この表示の欄は、「傷害を負う可能性または物的損害のみが発生する可能性が想定される」内容です。

■ お守りいただく内容の種類を、次の絵表示で区分し、説明しています。

	この絵表示は、気をつけていただきたい「注意喚起」内容です。
	この絵表示は、してはいけない「禁止」内容です。
	この絵表示は、必ず実行していただく「強制」内容です。

## 警告

改造はしない また修理技術者以外の人、分解したり修理をしない



分解禁止

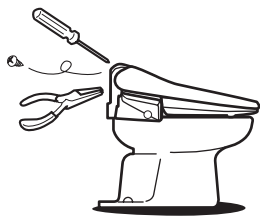

感電や発火したり、異常作動してけがの原因となります。

- 修理は販売店にご相談ください。

本体、本体底部や電源プラグに水や洗剤などをかけない



水ぬれ禁止

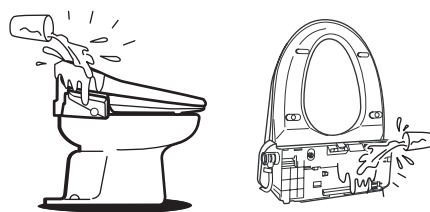

感電や、ショートして火災の原因となります。

便座の低温やけどに注意する



次のような方が使用するときには、温度調節を「低」にするなど、まわりの方が注意するお子様、お年寄り、皮膚の弱い方、皮膚感覚が弱い方、自分で温度調節できない方、眠気を誘う薬（睡眠薬・風邪薬など）を服用された方、深酒、疲労の激しい方

- 長時間、皮膚の同じ場所に便座が触れると、低温やけどの原因となります。

## 警告

アース工事を確認する



アース線接続

アース線

[アース線接続の一例]

アース工事がされていないと故障や漏電のときに感電する原因となります。

- アース工事を販売店にご依頼ください。(アース工事費は、本製品の価格には含まれていません)

コンセントや配線器具の定格を超える使い方や交流100V以外で使用しない

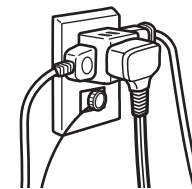

発熱による火災の原因となります。

電源プラグは根元まで確実に差し込む

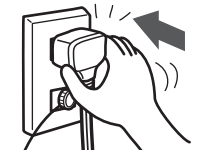

差し込みが不完全ですと、感電や発熱による火災の原因となります。

- 傷んだプラグ・ゆるんだコンセントは使用しないでください。

電源のプラグのほこりなどは定期的にとる



プラグにほこりなどがたまると、湿気などで絶縁不良となり、火災の原因となります。

- プラグを抜き、乾いた布でふいてください。

電源コード・電源プラグを破損するようなことはしない



傷つけたり、加工したり、高温部に近づけたり、無理に曲げたり、ねじったり、引っ張ったり、重い物を載せたり、束ねたりしない

傷んだまま使用すると、感電・ショート・火災の原因となります。

- コードやプラグの修理は、販売店にご相談ください。

ぬれた手で、電源のプラグの抜き差しはしない



ぬれ手禁止

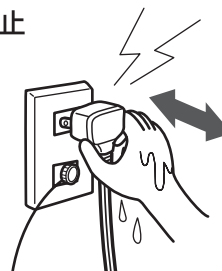

感電の原因となります。

バスルーム内など湿気の多い場所には設置しない



水場使用禁止



感電や火災の原因となります。

上水道以外には接続しない

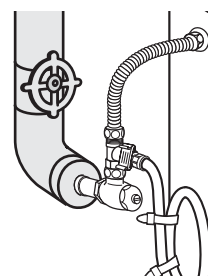

ぼうこう炎や皮膚の炎症などを起こす原因、または異物の混入などで配管がつまり、故障の原因となります。

ご使用前に

●安全上のご注意



# 安全上のご注意 (必ずお守りください)

## 警告

### 電池は正しく取り扱う



- ・⊕ ⊖ は正しく入れる。
- ・長期間使用しないときは取り出しておく。
- ・必ず指定の電池を使用する。
- ・乳幼児の手の届かないところにおく。
- ・使い切った電池はすぐに器具から取り出す。
- ・電池を廃棄する場合、テープなどで絶縁する。
- ・液が体についたときは、水でよく洗い流す。
- ・液が目に入ったときは失明の恐れがあります。目をこすらずにすぐにきれいな水で洗ったあと、医師に相談する。

取り扱いを誤ると、電池の液もれにより火災や周囲汚損の原因となります。  
●万一液もれが起こったら、販売店にご相談ください。

### 電池は誤った使い方をしない



- ・金属製のネックレスやヘアピンなどと一緒に持ち運んだり保管しない。
- ・新・旧電池や違う種類の電池を一緒に使用しない。
- ・加熱、分解したり、水、火の中に入れてたりしない。
- ・被ふくのはがれた電池は使わない。

## 注意

### 便ふたに寄りかからない



便ふたが割れて転倒したり、けがをする原因となります。

### 乗ったり衝撃を加えたりしない



転倒したり、割れてけがをする原因となります。

### 本体脱着時などに給水ホースに力を加えない

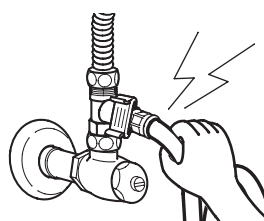

接続部がゆるんで水もれの原因となります。

### 開口部などから針金など金属を入れない



感電やけがの原因となります。

### 本体や便座が破損したときは使用しない



感電やけがの原因となります。

### 便ふた・便座開閉時に、指などはさまないよう注意する



はさまれると、けがをする原因となります。

## 注意

### 凍結予防をする



凍結すると、配管や本体内部が破損して水もれます。「水抜き」をしてください。  
【24ページ】

### 水道水フィルターをはずすときは、必ず止水栓を閉める



止水栓を閉めない、水もれの原因となります。

### 長期間使用しないときは本体の水を抜く



水が腐敗して皮膚の炎症などの原因となります。  
●電源プラグを抜いて、水抜きをしてください。  
【24ページ】

### いったん、はずした水道水フィルターはしっかり閉める

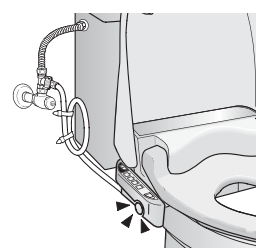

しっかり閉めないと、水もれの原因となります。

### 漏電検知の作動を確認する

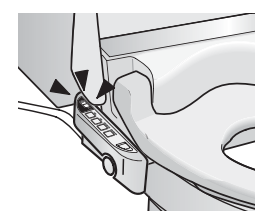

故障のまま使用すると、漏電のときに感電する原因となります。  
【28ページ】  
●故障の場合は販売店にご相談ください。

### 持ち運ぶときは、必ず本体を持つ



便座・便ふたを持つと本体からはずれ、けがをする原因となります。

### 本体操作部に手をついて座ったり、立ち上がったりのしない



転倒したり、けがをする原因となります。

### 転倒に注意する



次のような方が使用するとき、便座に座るときや立ち上がるときに転倒しないように、まわりの方が注意する  
お子様、お年寄り、自分で便座に座ることや立ち上がることができない方

便座から立ち上がる時、着座したままで身体を前にずらすような動作をくり返すと、本体が本体固定板よりはずれ、便器から落ちてけがをする原因となります。

ご使用前に

●安全上のご注意



# 各部の名前 (本体) / 付属品

使用前に必ず確認してください。

## 本体

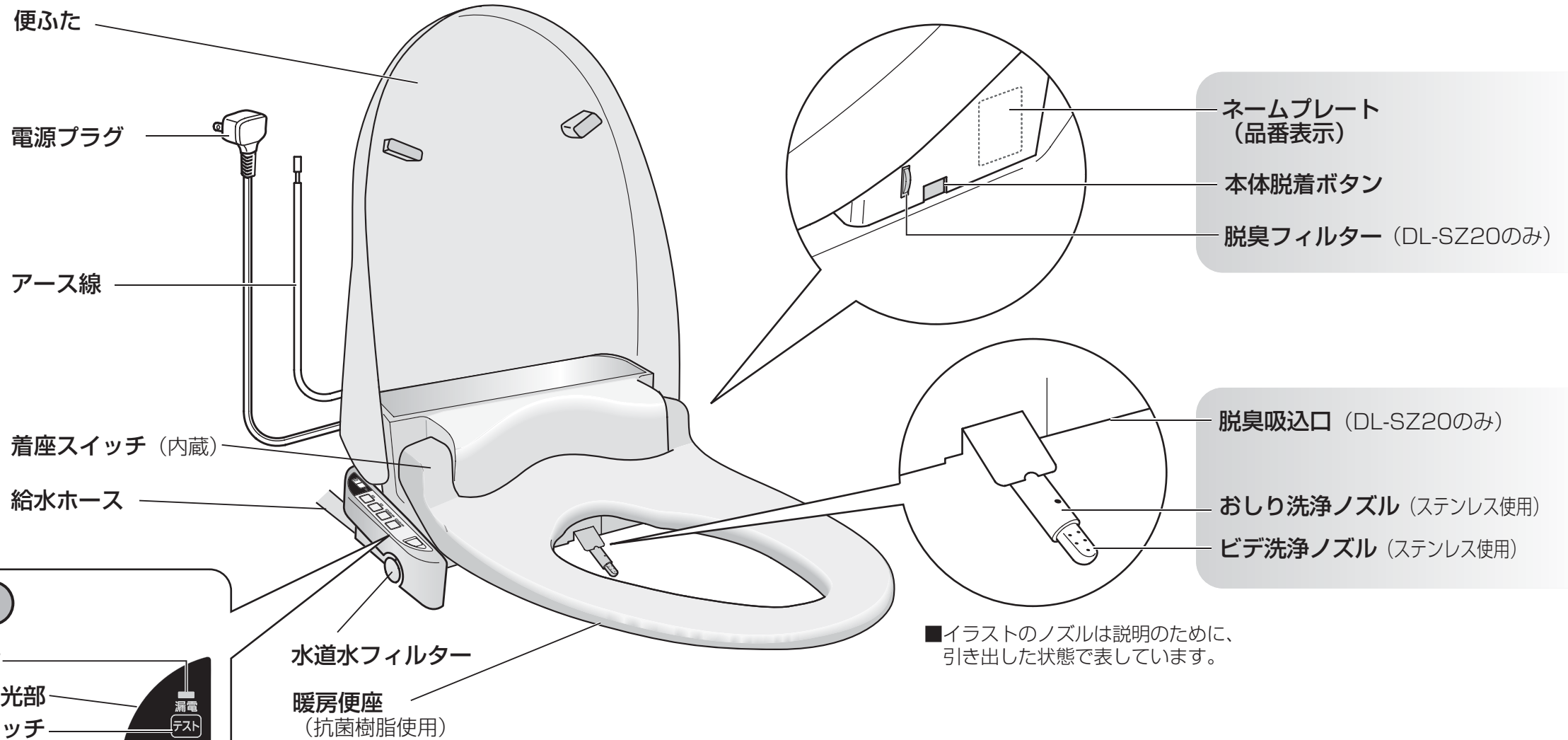

■イラストのノズルは説明のために、引き出した状態で表しています。

## 本体操作部

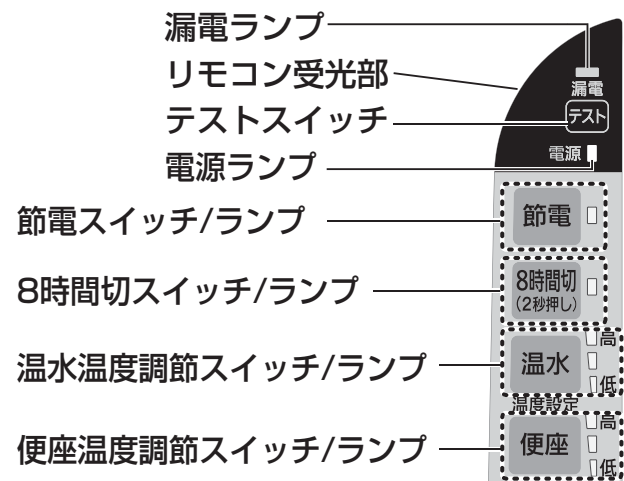

### 本体おしり洗浄スイッチ

〔リモコンが使用できないとき、またはお手入れのときに使用します。〕

- 傷を防止するために本体操作部表面に保護シートを貼っています。不要な場合は取り除いてください。

## 付属品

- リモコン1個 (ホルダー・取付ねじ・両面テープ付)



- リモコン用単3形アルカリ乾電池 2個

交換の目安：\*約1年【P.29ページ】

\*：パナソニック製乾電池をご使用の場合

ご使用前に

●各部の名前 (本体) / 付属品

# 各部の名前 (リモコン)

使いかたに迷ったら、【内】のページを覗いてください。

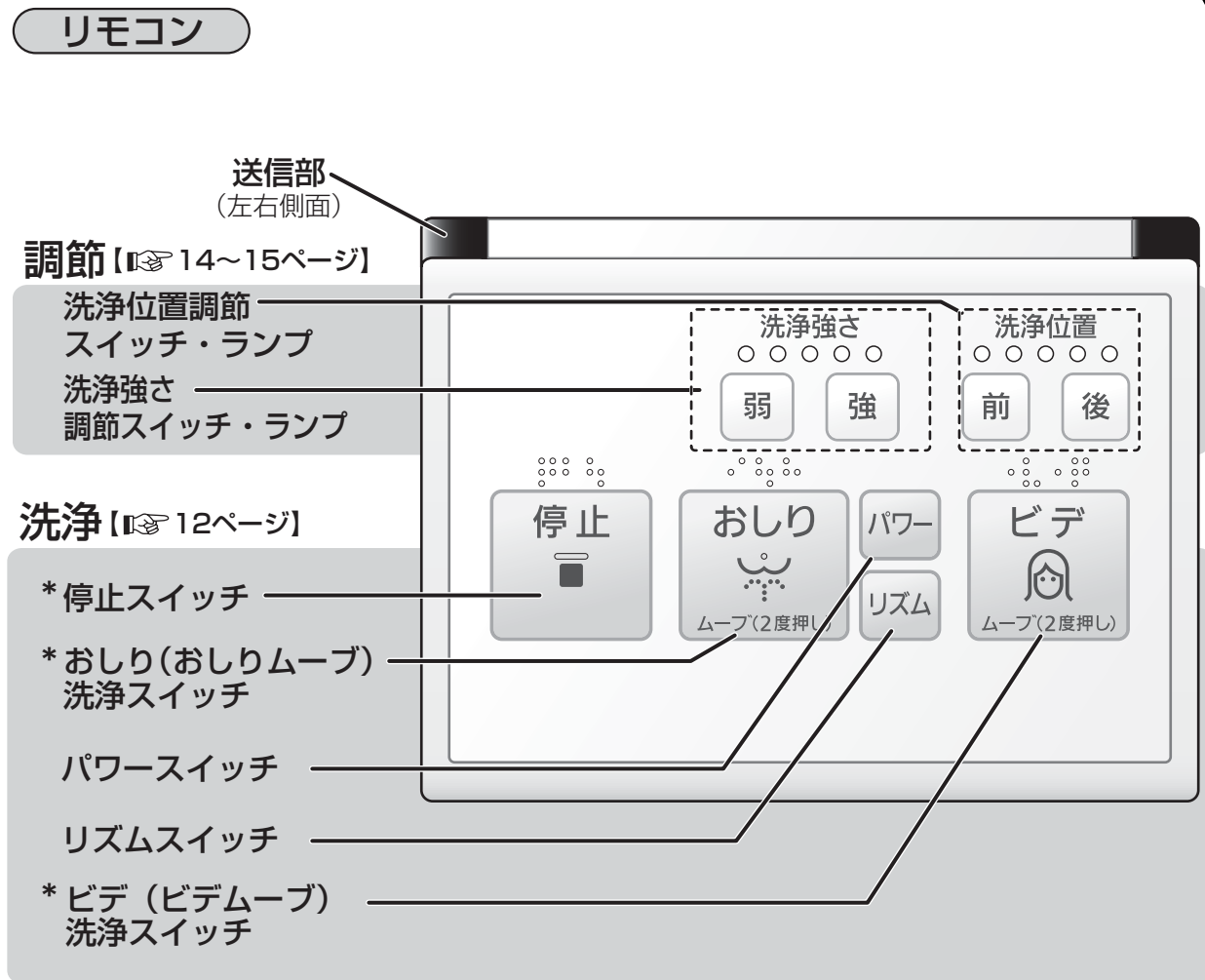

●目の不自由な方のために\*のついたスイッチには点字を設けています。

# 電源ランプ点灯を確認する

■本体の電源ランプが点灯している場合、そのままご使用できます。



■本体の電源ランプが消灯している場合は、電源プラグを差し直してください。

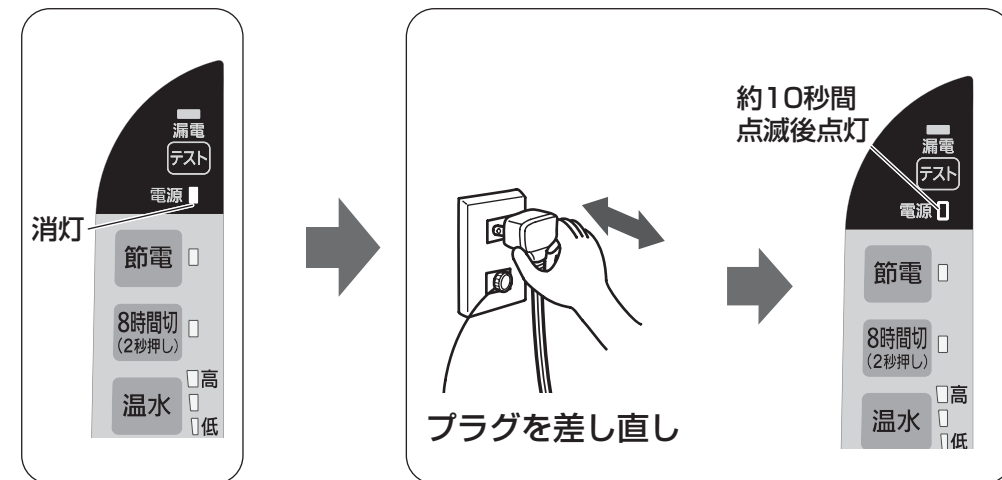

ご使用前に

●電源ランプ点灯を確認する／脱臭について  
●各部の名前(リモコン)

# 脱臭について (DL-SZ20のみ)

●便座に座ると、脱臭が自動的に始まります。(作動音がします)

▶途中で停止するには… **停止** を押す

洗浄をしているとき、脱臭は停止しません。

●立ち上がると、約1分後に自動停止します。

▶立ち上がったあと、すぐに脱臭を止めるには… **停止** を押す

脱臭が停止します。

●十分脱臭できないときは… 脱臭フィルターをお手入れしてください。【23ページ】

お知らせ

- リモコンが正しく動かなくなったら、電池を交換してください。【29ページ】
- リモコンを操作しても各ランプが消灯している場合は電池切れです。リモコンの電池を交換してください。

お知らせ

- 飲食物による強臭便(にんにく臭など)のときは十分に脱臭できないことがあります。



# 洗浄をする

さあ使ってみましょう。  
使いかたは、楽な姿勢のまま、スイッチを押すだけです。

ご使用の前に本体の電源ランプが点灯していることを確認してください。

消灯している場合は電源プラグをコンセントに差し直してください。(電源ランプが約10秒間点滅した後、点灯に変わります)

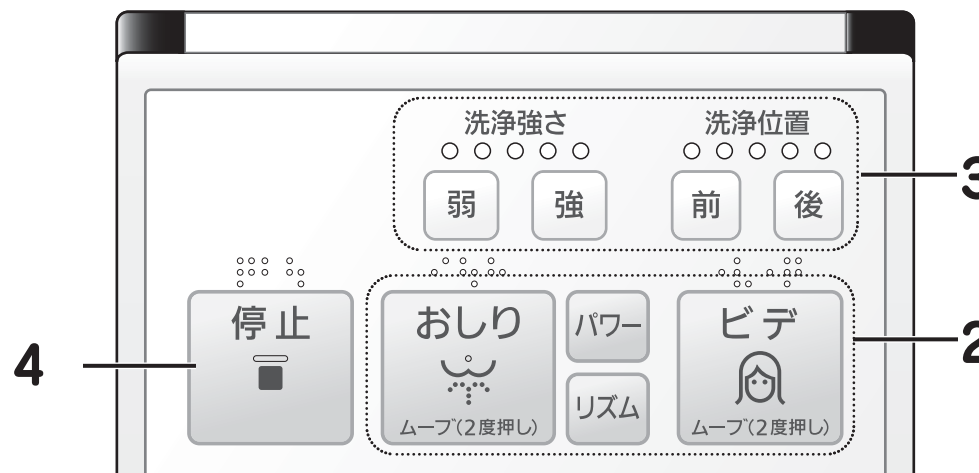
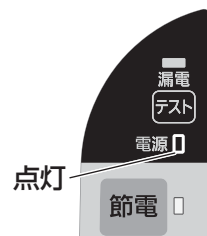

## 1 座る

- 脱臭が始まります。(作動音がします)(DL-SZ20のみ)

## 2



いずれかを

押し、洗浄する

- まずノズルを水洗いした後、洗浄が始まります。
- 温水が出るまで約5秒かかります。
- お好みに合わせていろいろな洗いかたができます。

## 3



お好みに  
調節する



【P.14、15ページ】

## 4



を押す

- 洗浄が止まります。
- しばらくしてノズルを水洗いします。

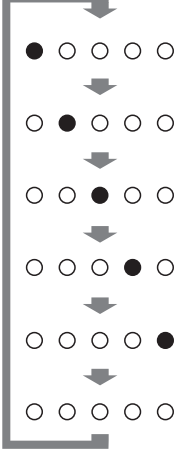
<p><b>おしり</b> ムーブ(2度押し)</p>  <p>2度押しするとおしりムーブになります。</p> <ul style="list-style-type: none"> <li>●ノズルが自動で前後に動きます。</li> </ul>	<p><b>パワー</b></p> <p>くしっかり洗いたいときに…</p> <p>洗浄強さランプが「強」で点滅します。</p> 	<p><b>リズム</b></p> <p>〈便秘のときの排便促進に…〉</p> <p>洗浄強さを弱から強に自動的に繰り返し、おしりを心地よく刺激します。洗浄強さランプの点灯位置が変化します。(右図参照)</p> 
---	---	---

(イラスト中の●は点灯を表示しています)

**ビデ**  
ムーブ(2度押し)



2度押しするとビデムーブになります。

- ノズルが自動で前後に動きます。



- 使い終わりに便座から立ち上がるとノズルを水洗いします。
- 便座から立ち上がって約1分後、脱臭が止まります。(DL-SZ20のみ)

使う

●洗浄をする

### お知らせ

- 本体の温水タンクは0.85 Lです。中間の洗浄強さで、約50秒使うと水にかわります。洗浄を止め、約5~7分待つとお湯になります。(水温によって異なります)
- 洗浄後ノズルが収納されるまで約6秒かかります。
- 着座したとき少しがたつきがありますが、これは本体が便器から脱着できる構造のためで、故障ではありません。
- 本体操作部のを押しても、リモコンのランプ表示は変わりません。
- 便座に座ったとき「カチッ」と音がしますが、これは着座スイッチが入る音なので異常ではありません。

### お知らせ

- ノズルを正しく作動させるため、便座の中央部より、やや後ろに座ってください。体重10 kg以下の方は、着座スイッチが入らないことがあります。
- 安全や節電のために、洗浄の連続使用時間は約5分に設定しています。約5分が過ぎれば自動的に停止します。
- 洗浄停止中、ノズル付近から水滴が落ちることがありますが、温水タンクの水が温まったときの膨張水、またはノズル内の残水によるもので、故障ではありません。(洗浄後、約7~8分)



# 調節をする(洗浄強さ/洗浄位置/便座温度 /温水温度)

水流の「強さ」を変えてやさしくしっかり洗浄。お好みの位置や温度に変えられます。

## 洗浄強さ

- おしり ビデ の洗浄中に調節できます。
- 弱 または 強 を押すごとに、強さが変わります。
- 5段階で強さのレベルを表示します。

強さレベル表示 (ランプ点灯)



### お願い

水圧の低いところでは、水が出ない場合があります。洗浄強さを「強め」でご使用ください。

洗浄強さランプ 洗浄位置ランプ

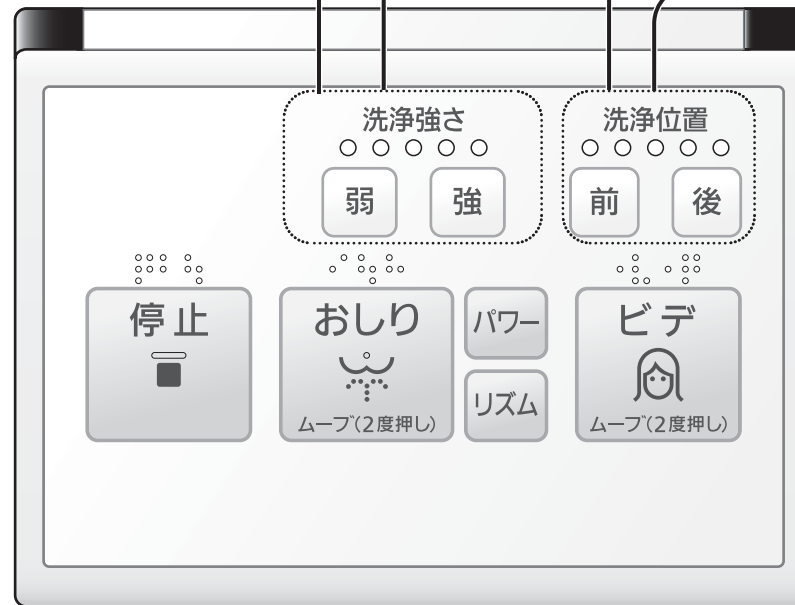

## 洗浄位置

- おしり ビデ の洗浄中に調節できます。
- 前 または 後 を押すごとに、それぞれの方向にノズルが移動し、お好みの位置に調節ができます。

洗浄位置を5段階で表示 (ランプ点灯)



真ん中を中心に前に2段階、後ろに2段階

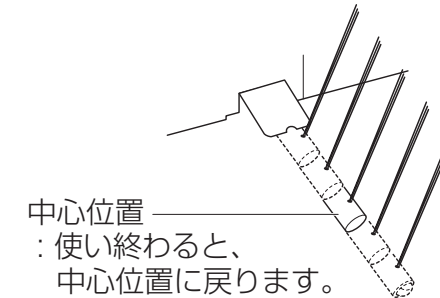

中心位置  
: 使い終わると、  
中心位置に戻ります。

(イラスト中の●は点灯を表示しています)

## 便座温度

便座 を押す

- 押すごとに便座温度ランプが下のように切り換わります。
- お好みの温度に調節してください。
- 3段階で温度のレベルを表示します。

温度レベル表示 (ランプ点灯)

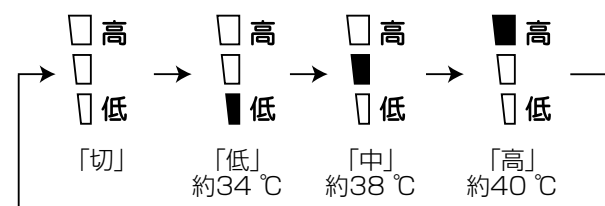

「切」のときは、室温になります。

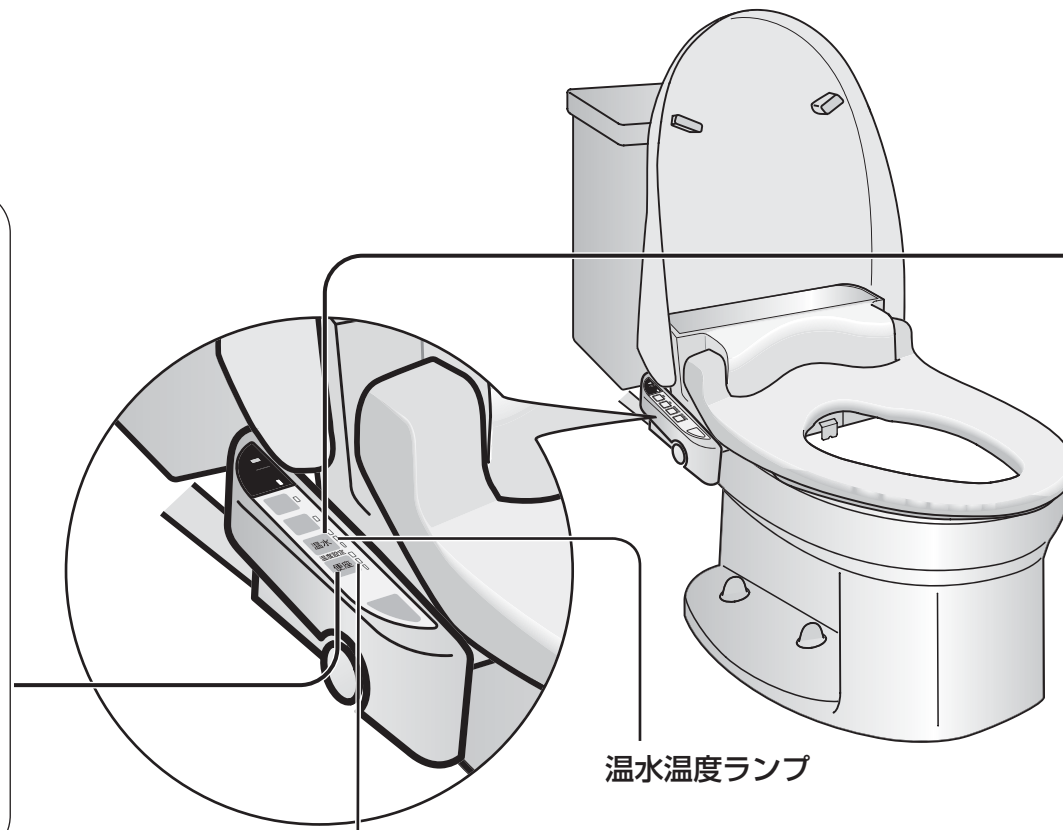

便座温度ランプ

温水温度ランプ

## 温水温度

- 温水 を押すごとに、温水温度ランプが下のように切り換わります。
- 3段階で温度のレベルを表示します。表示が消えているときは、水温になります。
- 洗浄を使用していない状態でも 温水 を押すごとに、温度が変わります。(洗浄していなくてもお好みの温度に設定しておけます)

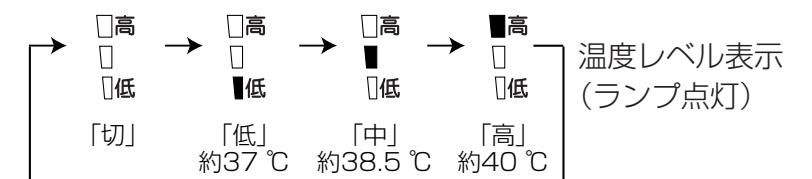

「切」のときは、水温になります。

(イラスト中の■は点灯を表示しています)

### お知らせ

● 操作後、リモコンの洗浄強さランプ・洗浄位置ランプが約1分間点灯し、その後消灯します。再度、操作スイッチを押せば各ランプが点灯し、操作を受け付けます。

### お知らせ

● 電源プラグを抜いたときや停電のときなど、またテストスイッチを押したときは便座温度、温水温度は「切」になりますので電源プラグを差し直して再設定してください。

使う

● 調節をする (洗浄強さ / 洗浄位置 / 便座温度 / 温水温度)



# 節電する (節電/8時間切)

節電とは ……便座と温水温度を低くすることをいいます。  
8時間切とは…便座と温水ヒーターへの通電を8時間停止することをいいます。

節電のしかたは、2通りがあります。  
上手に使うと上手に節電しましょう。



## 節電 (便座・温水温度)

お使いにならない時間帯をマイコンが記憶し、その時間帯は便座と温水の温度を自動的に低くすることにより節電します。

### 節電 | を押す

- 節電ランプが点灯します。

### ▶ 節電中、あまり使用しない時間帯に着座すると…

- 冬場の夜間などに着座すると、最初は冷たく感じますが、便座は約1～2分、温水は約3～5分で暖かくなってきます。

### ▶ 節電をやめたいときは… 再度 節電 | を押す

- 節電ランプが消灯します。
- あらかじめ設定されていた便座と温水温度に自動的に戻ります。(暖まるまでに便座は約1～2分、温水は約3～5分かかります)

## 8時間切 (便座・温水温度)

便座と温水ヒーターへの通電を8時間停止し、節電します。

- 外出中や就寝時にお使いください。
- 節電中にも設定ができます。

### 8時間切 (2秒押し) を2秒以上押す

- 8時間切ランプが点灯します。
- 温水温度ランプ、便座温度ランプが消灯します。

### ▶ 8時間切作動中に着座すると…

- 便座温度：着座と同時に通電します。暖まるまでに約5～7分かかります。(室温によって異なります)
- 温水温度：着座と同時に通電します。暖まるまでに約5～7分かかります。(水温によって異なります)
- 着座中は便座温度ランプ、温水温度ランプが点灯します。
- 便座から立ち上がると8時間切に戻り、暖房便座と温水ヒーターへの通電を止めます。

### ▶ 8時間切をやめたいときは…

### 再度 8時間切 (2秒押し) を押す

- 8時間切ランプが消灯します。

使う

● 節電する (節電/8時間切)

**お知らせ** ● 電源プラグを抜いたときや停電のとき、またはテストスイッチを押したときは「節電」「8時間切」の設定が取り消されます。



# お手入れ (つづく)

毎日使っていると少しずつ汚れがたまっていきます。お手入れは、すくなくとも1週間おこなってください。

## ロータンク、本体などのお手入れ (日常)

### 警告

本体、本体底部や電源プラグに水や洗剤などをかけない



水ぬれ禁止

感電や、ショートして火災の原因となります。

### 1 水ぶきをする

(水をかけて洗わない)

### 2 取れにくい汚れは「トワレクリーン」でふく

(なければ中性洗剤をうすめてお使いください)

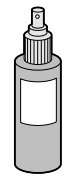

トワレクリーン【P.30ページ】  
(別売品)  
品番：ADX077ACC100



中性洗剤

### お知らせ

- 結露したロータンクはこまめにふいてください。
- 梅雨時や冬の暖房時の結露はそのままにしておくと、床や壁をぬらし、かびの原因となります。ふいたり、換気をしてください。

## ノズルのお手入れ (週1回)



### 1 便ふた、便座を上げる 本体操作部の を押す

おしり洗浄ノズルが出る。(ノズルから洗浄水がでます)

### 2 ノズルを軽く手で持ち、 歯ブラシなどで洗う

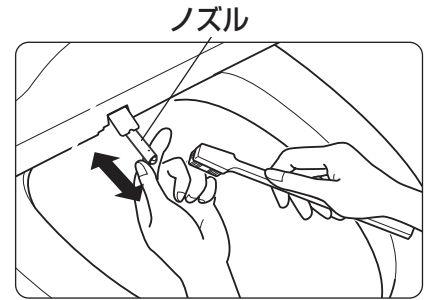

### 3 再度 を押す

ビデ洗浄ノズルが出る。(ノズルから洗浄水がでます)

### 4 ノズルを軽く手で持ち、 歯ブラシなどで洗う

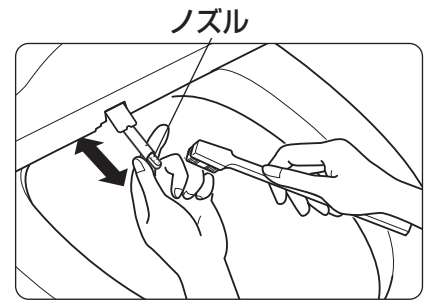

### 5 再度 を押す

ノズルが戻る。(ノズルから洗浄水が約3秒間でます)

● お手入れ

必要なとき

### お手入れ時の注意

- 柔らかい布で水ぶきし、よく絞った布でふき取ってください。乾いた布でふくと傷の原因となります。
- 便器を洗うときのトイレ用洗浄剤は本体に付けないようにしてください。また揮発ガスにより本体を傷めることがあります。手際よく短時間にお手入れしてください。
- 酸・アルカリ性洗浄剤は、本体内の金属部分などを腐食させ、故障の原因となりますので使用しないでください。
- クレンザーや研磨剤の入っている洗剤は本体ケースや便座などを傷めますので使用しないでください。

### お手入れ時の注意

- ノズルを曲げないようにご注意ください。
- ノズルを無理に手で引っ張り出さないでください。故障の原因となります。もし、誤って引っ張り出した場合は、電源プラグをコンセントから抜き、30秒ほど待ってから再び、電源プラグを差し込んでください。
- お手入れのとき、ノズルを出した状態でそのまま放置すると約3分後にノズルが収納します。



# お手入れ (つづく)

便座、本体を取りはずしてお手入れできます。

## 便ふたのお手入れ (週1回)

1 お手入れの前に電源プラグをコンセントから抜く

2 便ふたを取りはずす  
便ふたを立てた状態にし  
①便ふたの左側を広げて引き上げ  
②本体の右軸からはずす

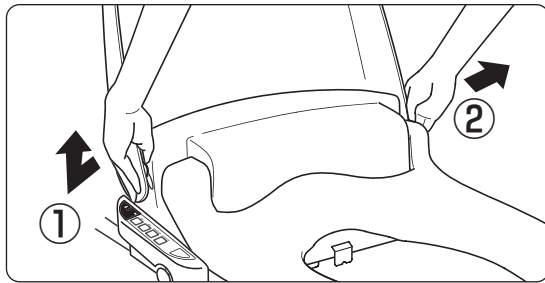

3 便ふたの汚れをふき取る

4 便ふたを取り付ける  
①本体の右軸に便ふたを差し込み  
②本体左の穴に便ふたの軸を入れる  
(正しく取り付けないと便ふたが開閉しないことがあります)

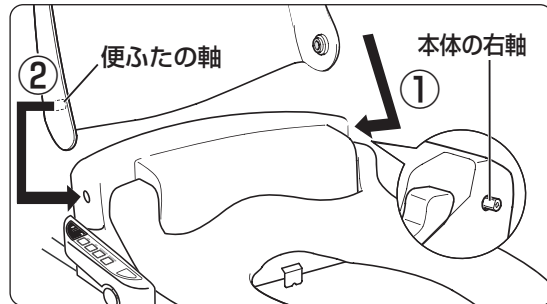

5 電源プラグをコンセントに差し込む

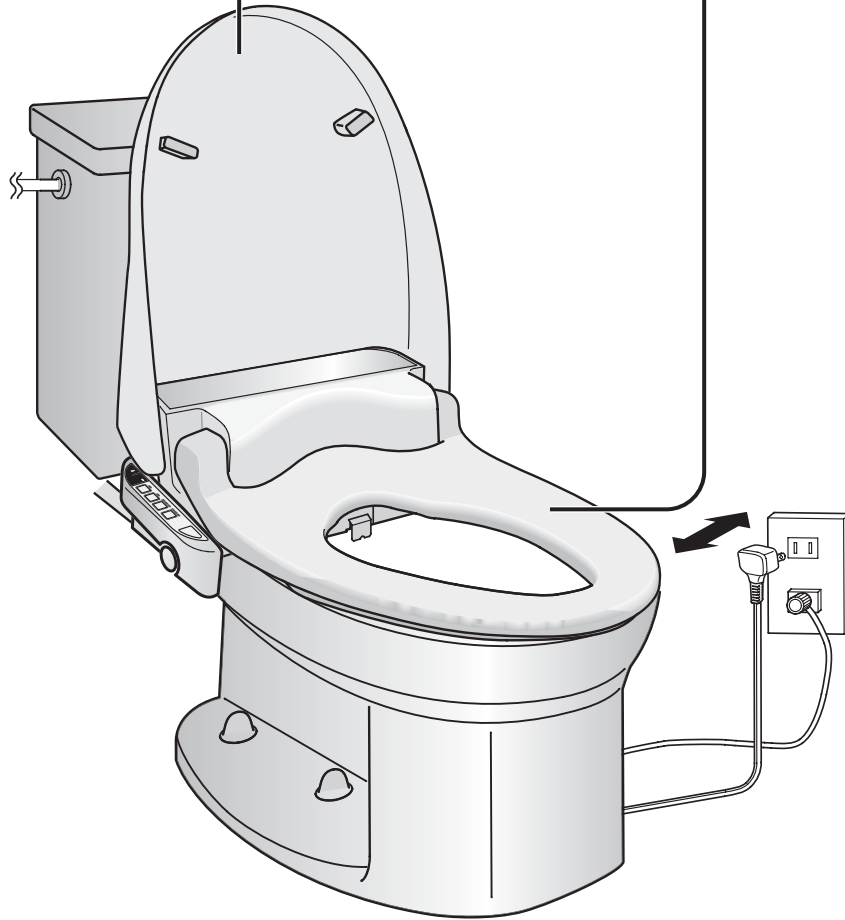

## 便座/本体のお手入れ (週1回)

1 お手入れの前に電源プラグをコンセントから抜く

(DL-SZ10は便座右部を取りはずすことができません)

2 便座を取りはずす  
①便座を立てレバーを上へ上げながら  
②便座右部を引き上げる  
● 便座右部のみはずせません。

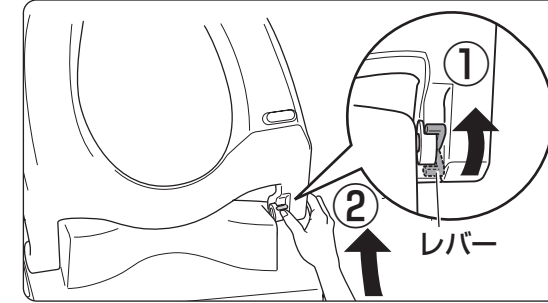

3 本体と便座の汚れをふきとる

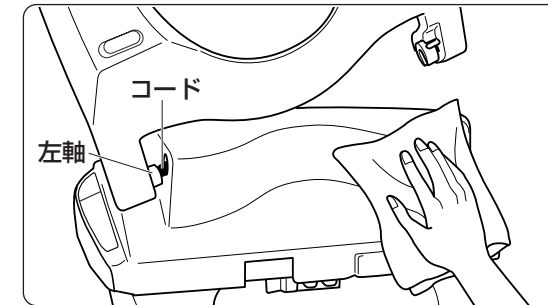

4 便座を元に戻す  
①手順3記載の便座左軸のコードを本体内に戻し、便座の左軸を元どおりにセットする  
②右軸のレバーを上げながら便座を立てて上から取り付ける (レバーが下がっていることを確認する)

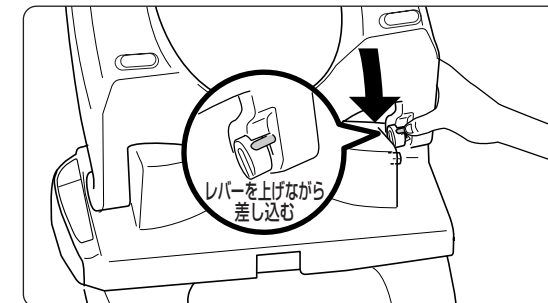

5 電源プラグをコンセントに差し込む

● お手入れ

必要なとき



# お手入れ (つづき)

忘れがちなのが、脱臭フィルターのお手入れ。  
定期的にお手入れをしてください。

## 本体裏面のお手入れ (週1回)

1 お手入れの前に電源プラグをコンセントから抜く

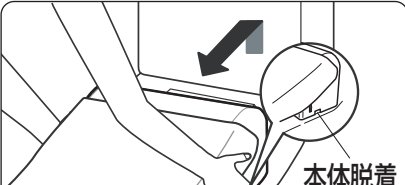
2  本体を取りはずし、便器の上に置く  
本体脱着ボタンを押したまま、本体の両側部を持ち上げながら手前に引くと、便器から本体が手前に少し移動します。

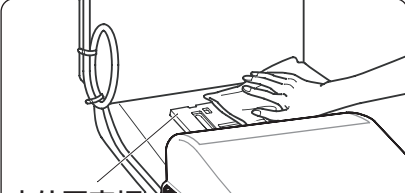
3  かくれた便器部分などの汚れをふきとる  
● 水でぬらしたやわらかい布を十分にしぼってふいてください。

4  本体裏面を掃除する  
本体を便器の上に立てた状態にし、本体裏面の汚れをふきとる

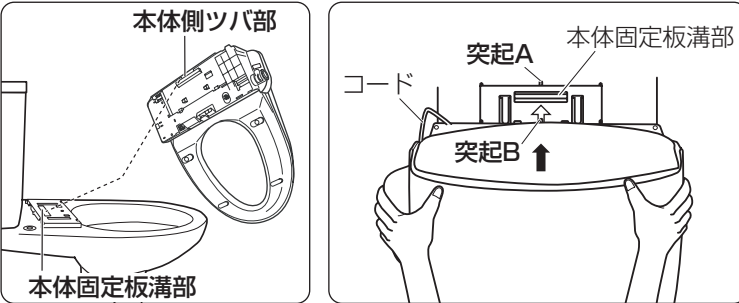
5  本体を取り付ける  
本体側ツバ部を本体固定板溝部に挿入するため、左図のように突起Aに突起Bを合わせ、手前を持ち上げながらカチッと音がするまで押し込む  
● コードを本体と便器の間にはさみ込まないようにしてください。  
● 本体を軽く持ち上げ、しっかりと固定されていることを確認してください。

6 電源プラグをコンセントに差し込む

## 脱臭フィルターのお手入れ (月1回)

(DL-SZ20のみ)

ほこりなどがつまると、脱臭効果が悪くなります。

1 脱臭フィルターを取り出す

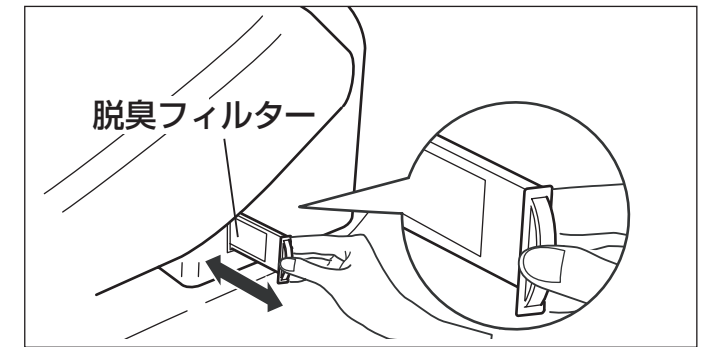

2 かわいた歯ブラシなどで、ほこりを取り除く、または水洗いをする  
● 水洗いをした場合は、よく乾かしてご使用ください。

3 元どおりに差し込む

### お知らせ

脱臭剤は本体に内蔵しています。交換の必要はありません。

### 警告

本体、本体底部や電源プラグに水や洗剤などをかけない



水ぬれ禁止

感電や、ショートして火災の原因となります。

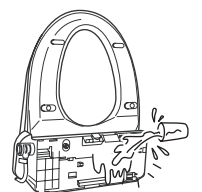

● お手入れ

必要なとき

### お願い

- 本体を手前に引くとき〈上記2〉や立てるとき〈上記4〉は、給水ホースなどに無理な力を加えないよう注意してください。
- 本体を裏向けに寝かさなでください。
- 本体を便器にセットしたとき、少しがたつきがありますが、これは脱着できる構造のため故障ではありません。

### お知らせ

- 脱臭フィルターおよび脱臭剤の交換の必要はありません。



# 凍結予防・長期間使用しないときは

本体内の水が凍るのを防ぐときや、長期間使用しないときは、水抜きをしてください。

## ■次のようなときは水抜きをしましょう

- 寒い地域で本体内の水が凍結するとき……水抜きしないと凍結し、水漏れの原因となります。
  - 1週間以上使用しないとき……水抜きしないと水が腐敗して皮膚の炎症などの原因となります。
- ※別荘など長期間使用しないときは必ず行ってください。

### ロータンク式

#### 1 電源プラグをコンセントから抜く

- 抜かないと故障の原因となります。

#### 2 止水栓をマイナスドライバーまたは同梱のスパナで全閉にし、給水を止める

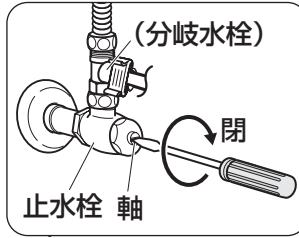

#### 3 ロータンクのレバーを回す

- ロータンク内の水を流し、給水しないことを確認してください。

#### 4 バケツなどを受けて 水道水フィルターをマイナスドライバーまたはプラスドライバーでゆるめて取りはずす (トイレが狭くドライバーが入らない場合は、5の手順で本体をずらしてゆるめてください。)

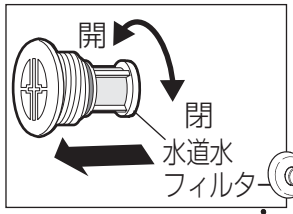

- 本体内の水が出ます。
- 水道水フィルターが汚れている場合は、歯ブラシなどでお手入れしてください。

#### 5 本体脱着ボタンを押したまま、本体の両側部を持ち上げながら手前に引き、便器の上を立てる

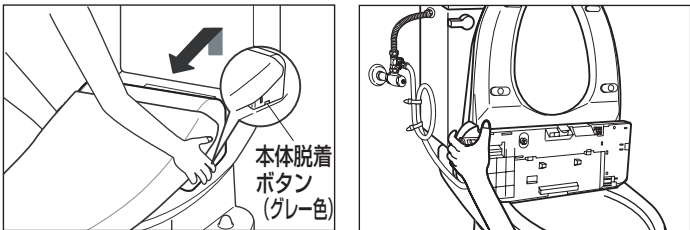

#### 6 本体底面にあるタンク水抜栓を「開」側にプラスドライバーなどで回して外し、本体底面を下にする

- タンク水抜栓を落とさないように注意してください。

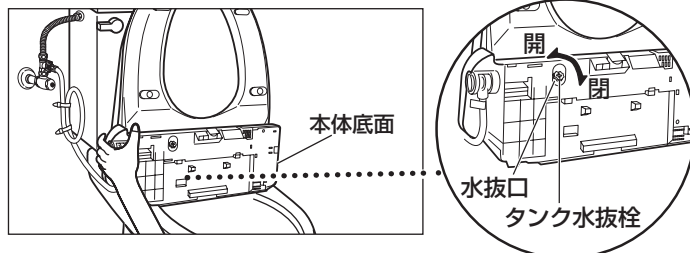

**お願い**  
便器内に水が流れるよう排水してください。

#### 7 水抜き後、タンク水抜栓を「閉」側に止まるまで回し、水道水フィルターを元のように取り付け、本体を元の位置に戻す

#### 8 リモコンの電池を抜く【29ページ】

**お知らせ**  
水道水フィルターを確実に閉めないとおこします。

### フラッシュバルブ式

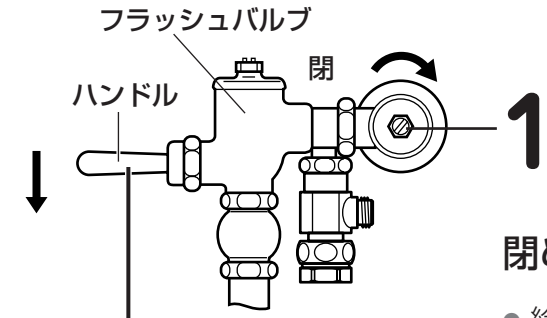

閉める

- 給水が止まります。

#### 2 ハンドルを押す →以下、ロータンク式、(左記)の3~7の手順で、水を抜く。

●凍結予防・長期間使用しないときは

必要なとき

## ■水抜き後に再び使用するとき…

【26ページ】に従って正しく動くか確認してください。



# 再び使用するとき

水抜き後など再びお使いになる前に、右の操作を行ってください。

- 1 止水栓を開け、給水する**
- 止水栓の軸を開側へ回してください。
  - 元どおりの状態に開けてください。
  - 水道水フィルターからの水もれがないかを確認してください。
- 水もれしている場合は、水道水フィルターを確実に閉めてください。

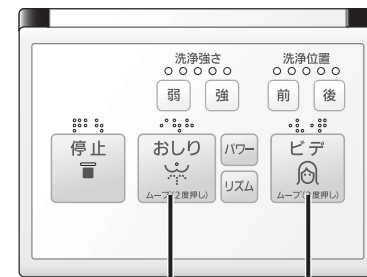
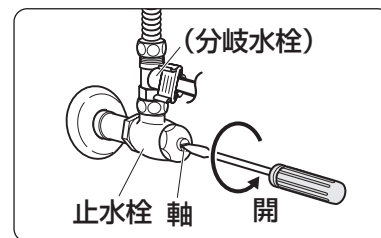
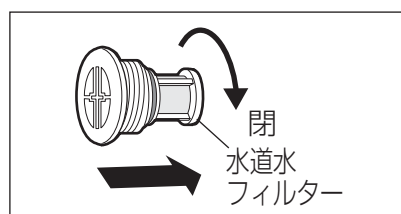



- 2 リモコンに電池を入れる**【[P.29](#)ページ】

- 3 便座の下にお手持ちの薄手のビニールシートなどはさむ**
- 水の飛び散り防止のため

- 4 電源プラグを差し込む**
- 本体の電源ランプが点灯しないまたは、漏電ランプが点灯した場合は、再度電源プラグを差し直してください。
  - 本体の電源ランプが約10秒間点滅した後、点灯に変わります。
- ※温水温度調節スイッチを押さないでください。



- 5 便座の左後部を約1分間押しながら  または  を押す。**
- 着座スイッチが作動します。
  - 脱臭が始まります。(作動音がします) (DL-SZ20のみ)
  - 洗浄強さランプが点灯し、約1分後に洗浄水が出ます。
  - ビニールシートの上から見て、洗浄水が当たっていることを確認してください。
  - 確認後、 (停止) を押し、止めてください。
  - ノズルを洗浄する水が出ます。

- 6 便座温度調節スイッチ、温水温度調節スイッチを押し、通電約5分後、便座と温水の暖かさを確認する**【[P.14](#)、[P.15](#)ページ】

● 再び使用するとき

必要なとき

## お願い

- 温水温度ランプ「高」と「低」が同時点滅している場合  
温水タンクの空だき防止の警告表示です。止水栓が開いているか確認し、そのまま約4~10分待ってください。その後、電源プラグを差し直して電源ランプが点灯したら上記手順5~6を行ってください。

## お知らせ

- 洗浄後、ノズル周辺部より便器内に水が出ますが、ノズルクリーニング等の水で故障ではありません。



# 定期点検

正しく動かすためにも、点検と確認を怠らなすべからず。

## ■ 漏電検知の点検…月に1回（お客様が行う）

そのままにしておくと、感電の原因となります。

### 1 テストスイッチを押す

- 漏電ランプが点灯することを確認してください。

### 2 電源プラグを抜く

- 漏電ランプが消灯することを確認してください。

### 3 電源プラグを差す

- 本体の電源ランプが約10秒間点滅した後、点灯に変わることを確認してください。

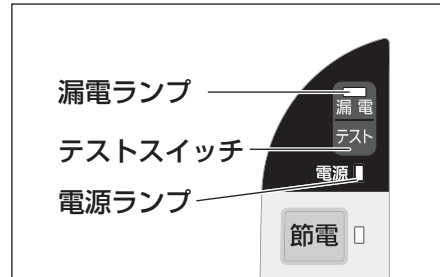

点検時以外に、テストスイッチを押さないでください。

## ■ 配管・本体まわりの点検…月に1回（お客様が行う）

そのままにしておくと、水もれの原因となります。

### 1 ゆるみ、傷み、破損がないかを確認する

- 配管接続部のゆるみや、給水ホースに傷みや破損がないかを確認してください。

### 2 水もれがないか確認する

- 給水ホースや本体まわりからの水もれがないかを確認してください。

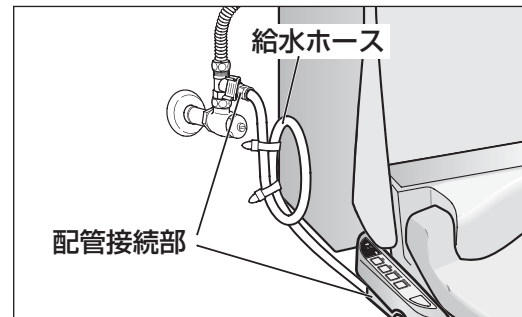

異常がある場合は、すぐに電源プラグをコンセントから抜き、止水栓を全閉にしてください。その後、工事店または販売店へ連絡してください。

## ■ 定期点検…5年ごと（専門業者に依頼）

お買い上げの販売店または工事店に点検を依頼してください。また、長期経過したものは、ご使用上支障がなくても、安全のため定期点検を受けてください。

# 電池の交換

乾電池の破裂や液漏れを防ぐために安全上のご注意【P.6ページ】を必ずお守りください。

## リモコンの電池交換手順

リモコンを押しても正しく動かなくなったら交換してください。〈単3形アルカリ乾電池 2個〉

①リモコンをホルダーからははずす

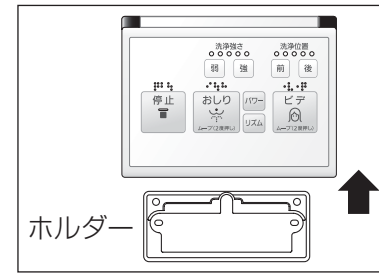

②ふたを開ける

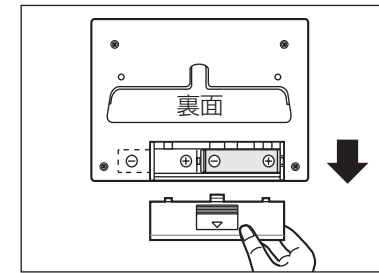

③単3形乾電池を交換し、ふたを閉める

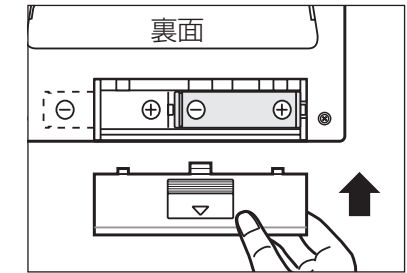

● 電池の交換  
● 定期点検

必要なとき



# 別売品

修理を依頼される前に、チェックをお願いします。

**便ふたカバー**  
(品番：ADL503)  
希望小売価格 3,990円  
(税抜 3,800円)

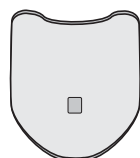

**便座カバー**  
(品番：ADL601)  
希望小売価格 2,100円  
(税抜 2,000円)

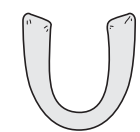

**トイレマット** (品番：ADL700)  
希望小売価格 4,620円 (税抜 4,400円)

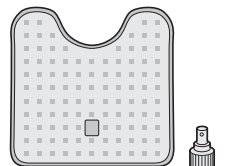

**トワレクリーン**  
ビューティ・トワレ専用洗剤【P18ページ】  
(品番：ADX077ACC100)  
希望小売価格 1,050円 (税抜 1,000円)



- 価格は2006年9月現在の希望小売価格です。価格は変更される場合があります。あらかじめご了承ください。
  - 便ふたカバー、便座カバーは上記のものをお使いください。当社製以外のものを使用すると、便ふた・便座の開閉や着座スイッチが正常に作動しない場合があります。
  - 便ふたカバー、便座カバーをつけると、便ふた、便座は少し早く閉まります。
- お求めは、お買い上げの販売店へご注文ください。

別売品は、お買い上げの販売店でお買い求めいただけます。  
松下グループのショッピングサイト「パナセンス」でもお買い求めいただけます。  
**PanaSense** <http://www.sense.panasonic.co.jp/>

# Q&A (よくあるご質問)

Q (質問)	A (回答)	参照ページ
便座から立ち上がったときに、ノズル周辺部から便器に水が出ているのですが?	ノズル周辺部より便器内に水が出ますが、ノズルクリーニングの水で故障ではありません。	13
手洗いボールより水が飛び散るのですが?	水圧が高く、給水量が多いためです。止水栓を再度調整してください。	設置工事 説明書
洗浄水がうまく当たらなかったり、便座の後方が洗浄水でぬれるのですが?	洗浄位置調節機能がありますが、それでもだめなときは前方位置に座っているためです。少し後方に座りなおしてください。	—
便器と便座のすき間(前方)より小水が飛び散るのですが?	便器内に向かって、排泄していただくようにお願いします。	—
座ったときに便座温度が冷たく、しばらくすると暖くなるのですが?	①節電ランプが点灯していませんか? 着座していない時間帯ごとに暖房便座の設定温度を自動的に下げて節電していますので、着座したときに冷たく感じる場合があります。	16
	②8時間切ランプが点灯していませんか? 暖房便座への通電を止めていますので、便座は冷たくなっています。	17
今まで使っていた便座カバーは使えますか?	当社の別売品をお使いください。当社製以外のものを使用すると、正常に作動しない場合があります。	30
買い替えや引っ越しするので、設置工事を頼みたいのですが?	お買い求めの販売店へご相談ください。	—
温水が途中から水に変わってしまうのですが?	本体の温水タンクは0.85 Lです。中間の洗浄強さで約50秒使うと水に変わります。洗浄を止め、約5~7分待つとお湯になります。(水温によって異なります)	12
温水が出なくなったのですが?	①当社製以外の便座カバーを使用すると、着座スイッチが正常に作動しない場合があります。カバーをはずしてご使用ください。	30
	②止水栓を閉めすぎていませんか? 止水栓を適量に開けてください。	26
設置後、洗浄水が出ないのですが?	①水道の元栓が閉まっていますか?元栓を全開にしてください。 ②止水栓を開側へ回し調節してください。 ③工場出荷時は、本体内タンクが空状態ですので、着座状態でおしりスイッチを押して1分以上待つと洗浄水が出ます。	設置工事 説明書
	④水道水圧は十分ありますか?井戸水やマンションの最上階など水圧が低い場合があります。	—
便座に座るとがたつくのですが?	固定ボルトのゆるみが考えられますので、締め付け確認をお願いします。本体が便器から脱着できる構造のため締め付け後も少しがたつきが生じることがありますが異常ではありません。	設置工事 説明書
温水温度ランプの「高」と「低」が同時に点滅するのですが?	温水タンクの空だき防止の警告表示です。止水栓が開いているか確認し、そのまま約4~10分待つてください。その後、電源プラグを差し直して電源ランプが点灯していることを確認してください。	26
電源を入れたとき電源ランプが点滅するのですが?	約10秒間点滅しますが、その後点灯に変わります。故障ではありません。	11、12、 26、28

● 別売品 / Q&A (よくあるご質問)

必要な  
とき



# 故障かな？

修理を依頼される前に、チェックをお願いします。

修理を依頼される前に、この表で症状を確かめてください。

これらの処置をしても直らない場合や、この表以外の症状は、お買い上げの販売店にご相談ください。

症 状	調べるところ・原因・対策	参照ページ
電源ランプが消灯している	<ul style="list-style-type: none"> <li>● 本体操作部の漏電ランプが点灯していませんか。 → 電源プラグを差し直してください。</li> </ul>	28
座ったときにリモコンまたは本体操作部を押しても動かない (おしり洗浄、ビデ洗浄など)	<ul style="list-style-type: none"> <li>● 便座の先端部に座っていませんか。(着座スイッチ不動作) → 便座の中央部に座りなおしてください。</li> <li>● 電池が消耗していませんか? → リモコンの乾電池を交換してください。</li> <li>● 便器から本体便座がずれていませんか。 → ずれを直して、ゆるまないように本体取付ボルトをしめつけてください。</li> </ul>	— 29 設置工事 説明書
リモコンのランプが見にくい	<ul style="list-style-type: none"> <li>● 電池が消耗していませんか。→ 乾電池を交換してください。</li> </ul>	29
便座が冷たい 温水温度が低い (水が出る)	<ul style="list-style-type: none"> <li>● 便座温度ランプまたは温水温度ランプが消灯していませんか。 → 便座温度調節スイッチまたは温水温度調節スイッチを押してお好みの温度に合わせてください。</li> <li>● 8時間切ランプが点灯していませんか。 17</li> <li>● 節電ランプが点灯していませんか。 16</li> </ul>	14・15
洗浄水の出が悪いとき (洗浄水が出ないとき)	<ul style="list-style-type: none"> <li>● 元栓・止水栓が閉まっていますか。 → 元栓・止水栓の軸を開側へ回し調節してください。</li> </ul>	26
	<ul style="list-style-type: none"> <li>● ノズルに水あかなどがつまっていますか。 → ノズルを歯ブラシなどでお手入れしてください。</li> </ul>	19
	<ul style="list-style-type: none"> <li>● 水道水フィルターがつまっていますか。 → 24ページ手順1~4に従って水道水フィルターを取りはずし、水道水フィルターを歯ブラシなどでお手入れしてください。</li> </ul>	24

次のような場合には必ずお買い上げの販売店にご連絡ください。

- 電源プラグを差し直しても本体の電源・節電・便座温度・8時間切ランプが点滅する。
- 電源プラグを差し直しても本体の電源ランプが点灯しない。
- 煙が出たり、異常な音やにおいがする。(電源プラグを抜くこと)

長期間(5年程度)経過したものは、ご使用上支障がなくても安全のため、販売店に点検を依頼してください。

症 状	調べるところ・原因・対策	参照ページ
十分に脱臭できない (DL-SZ20のみ)	<ul style="list-style-type: none"> <li>● 脱臭フィルターがほこりでつまっていますか。 → 脱臭フィルターを乾いた歯ブラシなどでお手入れしてください。</li> </ul>	23

次のような場合は設定が取り消されますので、再設定をしてください。

このようなとき	再設定する機能	参照ページ
<ul style="list-style-type: none"> <li>● 電源プラグを抜いたとき</li> <li>● テストスイッチを押したとき</li> <li>● 停電が1秒以上続いたとき</li> </ul>	<ul style="list-style-type: none"> <li>● 便座温度/温水温度</li> <li>● 節電/8時間切</li> </ul>	14~15 16~17

●故障かな？

必要なとき

