

Panasonic®

IC レコーダー
IC Recorder
取扱説明書
Operating Instructions

品番 RR-XR330



この取扱説明書の印刷には、植物性大豆油インキを使用しています。

このたびは、IC レコーダーをお買い上げいただき、まことにありがとうございました。

取扱説明書と保証書をよくお読みのうえ、正しくお使いください。そのあと保存し、必要なときにお読みください。保証書は、「お買い上げ日・販売店名」などの記入を必ず確かめ、販売店からお受け取りください。

パソコンに音声データを取り込むには、次の手順に従ってください。

- (1)SDメモリーカード対応のパソコン、またはSDメモリーカード対応アダプタ(別売り)をインストールしたパソコンを用意する。
- (2)付属のCD-ROM内のソフトウェア(SD Voice Editor)をインストールする。

詳細は、SD Voice Editorの取扱説明書(別添付)をご覧ください。

保証書付き(裏表紙)

上手に使って上手に節電



MultiMediaCard™

松下電器産業株式会社 AVC ネットワーク事業グループ

〒571-8505 大阪府門真市松生町1番4号

© Matsushita Electric Industrial Co., Ltd. (松下電器産業株式会社) 2001

RQT6064-S F0501KB0

Panasonic

パナソニック音響製品保証書

持込修理

本書はお買い上げの日から下記期間中故障が発生した場合には本書裏面記載内容で無料修理を行なうこととお約束するものです。詳細は裏面をご参照ください。

品番	RR-XR330
保証期間	お買い上げ日から (SDカードを除く) 本体 1年間
お買い上げ日	年 月 日
お客様	様
販売店	電話 ()

見本

松下電器産業株式会社

AVC ネットワーク事業グループ

〒571-8505 大阪府門真市松生町1番4号 TEL(06)6909-1021

ご販売店さまへ

印欄は必ず記入してお渡しく下さい。

もくじ

まず確認と準備	安全上のご注意	3	もつと使いこなす	フォルダーを追加/削除する	23
	乾電池を入れる	7		用件(ファイル)を分割する	24
	ホールド機能について	8		用件(ファイル)を移動する	26
	時計を合わせる	9		フォルダーや用件(ファイル)に タイトルをつける	27
	SDメモリーカードを入れる	10		タイマーを使う	31
すぐ使う	モードを切り換える	11	「」参考	お手入れ	34
	マイクから録音する	12		使用上のお願い	34
	再生する	16		SDメモリーカードについて	35
	操作確認音について	19		各部のなまえ	36
	消去する	20		こんな表示が出たら	38
	誤消去を防ぐ	21		故障かな!?	
	カードをフォーマット (初期化)する	22		(アレ!?と思ったらまず確認を!!)	39
		Operating Instructions	42		
		保証とアフターサービス	46		
		主な仕様	50		

付属品 付属品の買い替えは、別売り品でお買い求めください。CD-ROMについては、お買い上げの販売店へご相談ください。

- 64MB SDメモリーカード
- CD-ROM*(SD Voice Editor/USBドライバー)
- 単4形アルカリ乾電池 2本

*ご使用については、SD Voice Editorの取扱説明書(別添付)をご覧ください。



安全上のご注意



必ずお守りください

お使いになる人や他の人への危害、財産への損害を未然に防止するため、必ずお守りいただくことを、次のように説明しています。

表示内容を見逃して誤った使い方をしたときに生じる危害や損害の程度を、次の表示で区分し、説明しています。

お守りいただく内容の種類を、次の絵表示で区分し、説明しています。(下記は、絵表示の一例です。)

	警告	この表示の欄は、「死亡または重傷などを負う可能性が想定される」内容です。
	注意	この表示の欄は、「傷害を負う可能性または物的損害のみが発生する可能性が想定される」内容です。

	このような絵表示は、してはいけない「禁止」内容です。
	この絵表示は、必ず実行していただく「強制」内容です。

まず確認と準備

SDメモリーカードについて

警告

乳幼児の手の届くところに置かない

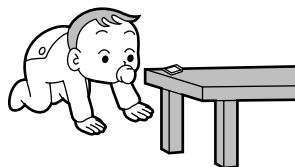

誤って飲み込むおそれがあります。万一飲み込んだと思われるときは、すぐに医師にご相談ください。

乾電池について

注意

電池は正しく取り扱う
 ⊕と⊖は正しく入れる
長期間使用しないときは、取り出しておく

電池は誤った使い方をしない
 乾電池は充電しない
新・旧電池や違う種類の電池をいっしょに使用しない
加熱・分解したり、水、火の中に入れてたりしない
ネックレスなどの金属物といっしょにしない
被覆のはがれた電池は使わない
取り扱いを誤ると、電池の液漏れにより、火災や周囲汚損の原因になります。万一液漏れが起こったら、販売店にご相談ください。液が身体についたときは、水でよく洗い流してください。

本機について

警告

分解・改造しない



分解禁止

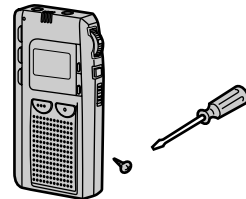

機器が故障したり、金属物が入ると、やけどや火災の原因になります。点検や修理は、販売店へご依頼ください。

自動車やバイク、自転車などの運転中は、使用しない



周囲の音が聞こえにくく、交通事故の原因になります。歩行中（特に、踏切や横断歩道）でも周囲の交通に十分注意してください。

本機について

注意

異常に温度が高くなる場所に置かない

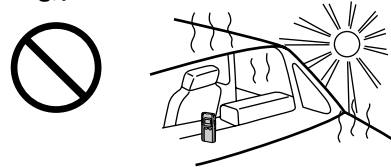

機器表面や部品が劣化するほか、火災の原因になることがあります。夏の閉め切った自動車内や、直射日光の当たるところ、ストーブの近くでは特にご注意ください。

磁気の影響を受けやすいものを近づけない

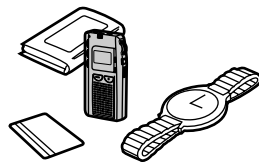

スピーカーの磁気の影響で、キャッシュカードや定期券、時計などが正しく動かなくなることがあります。

音量を上げすぎない



耳を刺激するような大きな音量で長時間続けて聞くと、聴力に悪い影響を与えることがあります。

乾電池を入れる

- 1 乾電池ふたを矢印の方向にずらす
- 2 乾電池ふたを開ける
- 3 乾電池をばね側に押し入れ、乾電池ふたを閉める

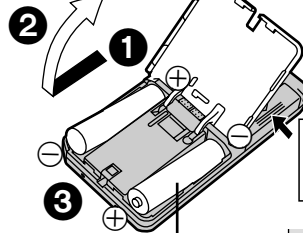

カードふたが閉まっていることを確認!

単 4 形アルカリ乾電池
2 本 (付属)

乾電池を入れると「年」表示が点滅しますので時計を合わせてください。
(9 ページ「時計を合わせる」手順 ②、③) 点滅しないときは乾電池をもう一度取り出し、 \oplus \ominus を確かめて入れ直してください。

お願い

アルカリ乾電池をお使いください。(マンガン乾電池は使用できません) 乾電池を入れる途中で操作ボタンを押さないでください。正しく動作しない場合がありますので乾電池ふたは完全に閉めてください。(乾電池ふたが完全に閉まっていないときは、表示が全て消灯します) 乾電池ふたが外れたときはふたの凸部を本体のスリット部分にはめ込む。

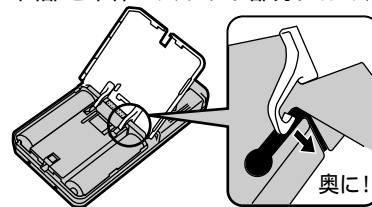

お知らせ

録音中に落下などの衝撃が加わったり、乾電池や乾電池ふた、カードやカードふたが外れた場合、録音中のデータが消えることがあります。カードの読み込みに不具合が発生することがあります。(乾電池を入れ直してください)

まず確認と準備

乾電池を入れる

電池残量表示について

動作中に表示パネルで確認できます。

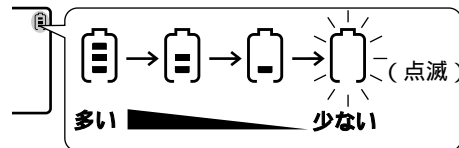

表示が点滅したら新しい電池と交換してください。

お知らせ

本機ではメモリー保護(時計情報等)のため、乾電池の容量がわずかに残った時点を寿命としています。

乾電池を交換するときは、30秒以内に行ってください。時計などの設定が保護されます。ただし、録音した内容は常に保存されます。

充電式電池をお使いの時には、Panasonicの充電式電池をおすすめします。

尚、使用済みの電池は、貴重な資源を守るために廃棄しないでリサイクル協力店へお持ちください。

ホールド機能について

ポケットやかばんに入れたときに起こる誤操作や、誤操作による乾電池の消耗を防ぎます。

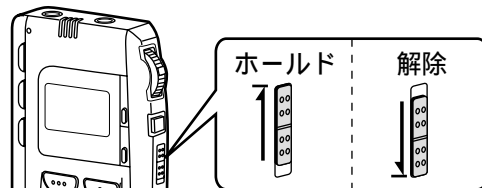

ホールドにする

右記の表示が約2秒間点灯し、しばらくすると全ての表示が消灯します。使用しないときは、ホールド状態にしておくことをおすすめします。(電池持続時間が長持ちします)

HOLD

各操作の前にはホールドを解除してください。

時計を合わせる

本機を使用していないときは、常に時計が表示されます。

録音日時を記録するために、必ず時計を合わせてください。(時計の精度には若干の誤差があるため、定期的な時刻補正をおすすめします)乾電池を入れ換えたときなど、「年」表示が点滅しているときは手順②、②から操作してください。

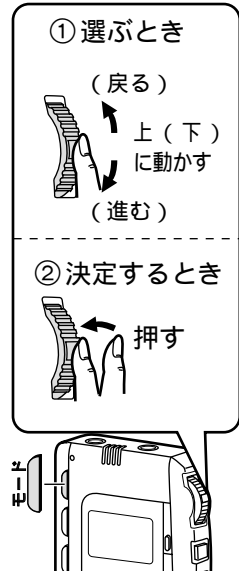

- ① [モード]を押す
設定モードに入ります
(11ページ「モードを切り換える」参照)
- ② ①10秒以内に
[選択、決定]を上(下)に動かして「ジコク チョウセイ」を選ぶ
ジコク チョウセイ
24H/12H
-24H-
- ③ イラスト①②の手順で「年」
「月」「日」を選び、決定する
「24 H」表示が点滅します。
24H/12H
-24H-

- ④ ①10秒以内に
[選択、決定]を上(下)に動かして24時間/12時間表示を選ぶ
24H/12H
-24H-
 - ②10秒以内に
[選択、決定]を押して決定する
時刻表示が点滅します。
24H
-0:00-
 - ⑤ ①②の手順で「時、分」を選び、決定する
通常表示
9月 7日
10:34
- 途中で表示が戻ったときは手順①からやり直す
- お知らせ
乾電池交換時は、乾電池を入れ、乾電池ふたを閉めるまで、時計機能が停止します。

まず確認と準備

SDメモリーカードを入れる

- ① カードふたを矢印の方向にずらして開ける

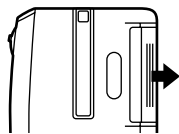

- ② カードのラベル面を上にし、コーナーをカットした側から入れる

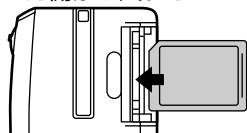

- ③ カードの中央部を押して、ロックするまで差し込み、ふたを閉める

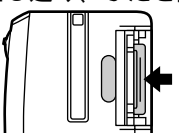

SDメモリーカードを入れると右記の表示が出ます。新しいカードを入れるとフォルダーが自動的に4つつくられます。



取り出すときは停止状態でカードふたを開け、カードの中央部を押してロックを解除する。

お願い

セットが動作している間（録音、再生、消去、分割等）は、カードを取り出したり、乾電池を外したりしないでください。データが破壊されることがあります。「SDメモリーカードについて」(P.35ページ)も合わせてご覧ください。

お知らせ

SDメモリーカードの代わりにマルチメディアカードもお使いいただけます。新しいマルチメディアカードを入れたときはフォーマットしてからお使いください。

あなたが録音したものは、個人として楽しむなどのほかは、著作権法上、権利者に無断で使用できません。

モードを切り換える

各設定項目の選択状態が切り換わります。

- ① [モード]を押す
設定モードに入ります。
- ② ①10秒以内に
[選択、決定]を上(下)に動かして設定項目を選ぶ
- ②10秒以内に
[選択、決定]を押して決定する

各設定については参照ページをご覧ください。

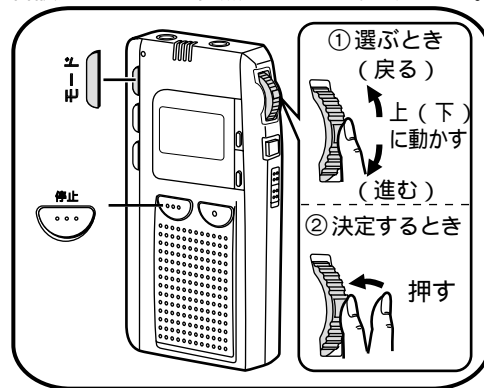

モード表示一覧

- ファイル ロック (誤消去防止) P.21 ページ
- ↑ ↓
- ロクオン オンシツ (録音モード) P.13 ページ
- ↑ ↓
- マイク カンド (マイク感度) P.15 ページ
- ↑ ↓
- VOS セッテイ (VOS機能) P.15 ページ
- ↑ ↓
- ピープ セッテイ (操作確認音) P.19 ページ
- ↑ ↓
- タイマー ロクオン (タイマー録音) P.31 ページ
- ↑ ↓
- タイマー サイセイ (タイマー再生) P.32 ページ
- ↑ ↓
- ジコク チョウセイ (時刻設定) P.9 ページ
- ↑ ↓
- タイトル ヘンシュウ (タイトル編集) P.27 ページ
- ↑ ↓
- フォーマットCARD (カード初期化) P.22 ページ

お知らせ

10秒以上放置すると、通常表示に戻ります。途中で止めるときは、[停止]を押してください。

まず確認と準備

マイクから録音する

外部マイクから録音する場合は、14 ページも合わせてご覧ください。

用件（ファイル）はフォルダーに分けて録音、管理できます。初期設定ではフォルダーは4つ作成されていますが、最大合計9つまで追加でき（23 ページ）各フォルダーには99件まで用件（ファイル）を録音できます。

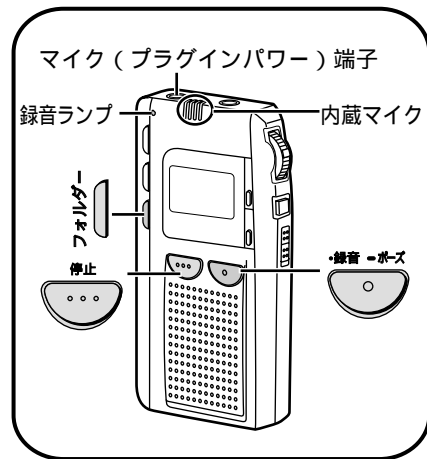

準備

録音モードを選んでおく（13 ページ）

- [フォルダー]を押して録音するフォルダーを選ぶ
(押すたびにフォルダーが切り換わります)

フォルダー番号

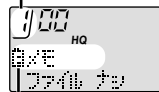

フォルダータイトル

フォルダーにはあらかじめ①メモ、②カイギ、③ToDo、④プライベートとタイトルがついています。タイトルは変更することもできます。(タイトルを変更するとき27 ページ)

- [録音]を押して録音を始める
録音ランプが点灯し、内蔵マイクから録音します。

ファイル番号



録音時間
録音レベルメーター

- [停止]を押して録音を止める
用件（ファイル）の情報を以下の順に表示した後、時計表示に戻ります。

(ファイルタイトル/
録音時間)

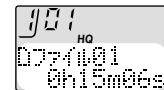

(録音日 / 録音時刻)

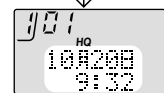

(フォルダータイトル/
ファイルタイトル)

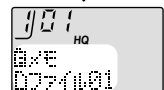

ファイルタイトルは自動的につけられます。(タイトルは変更することもできます27 ページ)

録音を一時停止するには
[録音]を押して録音ランプが点滅するまで押し続ける。もう一度押すと録音を再開します。

録音モードについて
録音モードによって、総録音時間と音質が異なります。(お買い上げ時はHQに設定されています) 録音時間のめやす(付属64MB SDメモリーカード)

録音モード	ハイクオリティ	スタンバイ	ロングプレイ
	H Q*	S P	L P
総録音時間	約130分	約260分	約650分

他のメモリー容量の録音時間については35ページを参照してください。
*HQ(ハイクオリティモード)を選ぶとよりよい音質で録音できます。

録音モードを切り換えるには(11 ページ参照)

- [モード]を押す
- ①[選択、決定]を上(下)に動かして「ロクオン オンシツ」を選ぶ
②[選択、決定]を押して決定する
- ①[選択、決定]を上(下)に動かして好みの録音モードを選ぶ
(例: HQモードに設定するとき) HQ ↔ SP ↔ LP
②[選択、決定]を押して決定する
「HQモードニセットシマシタ」が表示されます。

すぐ使う

マイクから録音する

録音可能時間を確認するには
録音中に[モード]を一回押す
もう一度押すと、元の表示に戻ります。



録音可能時間

録音可能時間がわずかになると、録音時間表示が自動的に上記のような表示に変わります。録音時間を確認するときは[モード]を押してください。

カードのメモリー残量を確認するには

停止中に[停止]を約2秒間
押し続ける(残量表示は右から
減っていきます)



メモリー残量表示

外部マイクを接続して録音するには
[マイク(プラグインパワー)]端子にマイクの
プラグを差し込む。内蔵マイクは自動的に切れます。
プラグインパワータイプのマイクも使用できます。
プラグタイプ: モノラルミニ(M3)

(推奨品番: RP-VC150)

“ツイカ フカノウ”、“アキ エリア ナシ”が
表示されたときは

フォルダー数、各フォルダー内の用件(ファイル)
数または総録音時間が最大に達しています。
録音を続けるときは不要な用件(ファイル)を
消去するか新しいカードを入れてください。

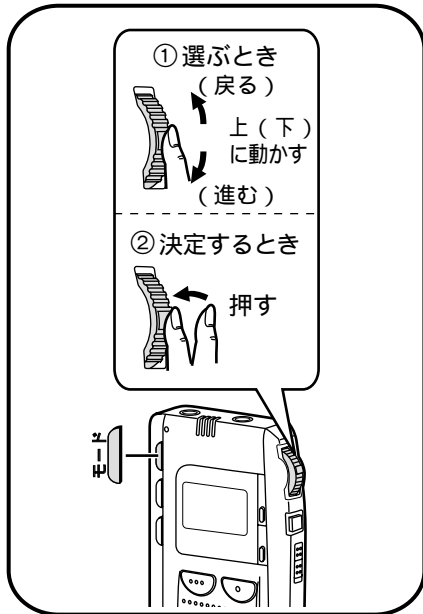

マイク感度を切り換える

状況に合わせてHIGHとLOWに切り換えることができます。切り換える際は録音レベルメーターをめやすにすると便利です。また、マイク感度は市販のマイクを接続している場合も切り換え可能です。

- 1 [モード]を押す
設定モードに入ります。
- 2 ①10秒以内に
[選択、決定]を上(下)に動かして
“マイク カンド”を選ぶ
②10秒以内に[選択、決定]を押して決定する
- 3 ①10秒以内に[選択、決定]を上(下)に動かして
好みのマイク感度を選ぶ
②10秒以内に[選択、決定]を押して決定する
“カンド=HIGHニセットシマシタ”が表示されます。

から録音を防ぐ(VOS機能)

デジタルVOS機能(Voice Operating System)を使うと、無音のときに録音を自動的に一時停止するので無駄な録音を防ぐことができます。マイク感度が“LOW”のときに働きやすくなります。

- 1 [モード]を押す
設定モードに入ります。
- 2 ①10秒以内に
[選択、決定]を上(下)に動かして
“VOS セッテイ”を選ぶ
②10秒以内に[選択、決定]を押して決定する
- 3 ①10秒以内に[選択、決定]を上(下)に動かして
“VOS オン?”を選ぶ
②10秒以内に
[選択、決定]を押して決定する
“VOS ハ オンニセットシマシタ”が表示され、“●”が点灯します。
VOS機能を解除するには
③で“VOS オフ?”を選び、[選択、決定]を押す
大切な録音をするときはVOS機能を解除してください。

すぐ使う

再生する

録音したばかりの用件を聞くときは、手順②から操作してください。ひとつの用件（ファイル）の再生が終わると、次の用件（ファイル）の番号を表示して停止します。

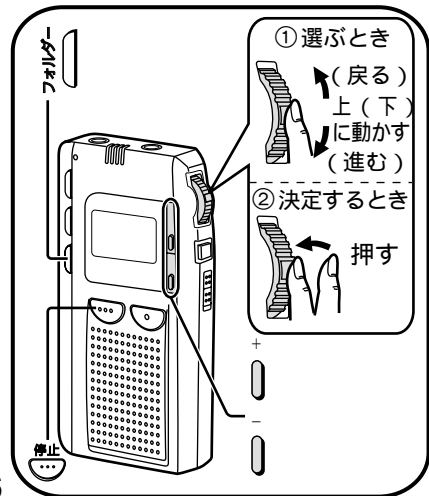

準備

再生したい用件（ファイル）の入ったフォルダーを選んでおく

① [選択、決定]を上（下）に動かして

再生したい用件（ファイル）を選ぶ

選んだ用件（ファイル）の録音情報が以下の順に表示

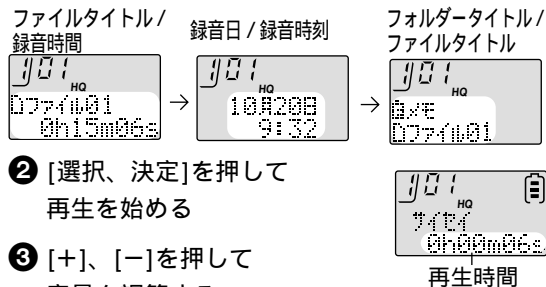

② [選択、決定]を押して再生を始める

③ [+], [-]を押して音量を調節する

再生を停止するには [停止]を押す

インサイドホン（別売り）で聞くには
プラグタイプ：モノラルミニ（M3）
（推奨品番：RP-HE130）

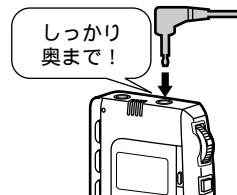

お願い
インサイドホンのコードを本体に巻き付けるときは、たるみを持たせてゆるく巻いてください。

お知らせ
インサイドホンで聞いているときは、スピーカーから音は出ません。

いろいろな再生（[選択、決定]を使います）

再生を途中で止める	再生中に次の用件に進む	再生中の用件の始めに戻る	早送り、早戻しする
再生中に押す 	下に1回動かす 	上に1回動かす 	再生中に上（下）で保持する
もう一度押すと止めた位置から再生します。		再生開始から2秒以内に行った場合は1件前の用件に戻ります。	上（下）に保持し続けると、送り速度は3段階に切り換わります。

お知らせ
早送り・早戻し、用件の分割後の再生では、音量が変化することがあります。

すぐ使う

再生する

再生残時間を確認するには
再生中に[モード]を押す
もう一度押すと、元の
表示に戻ります。

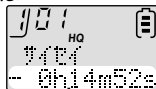

再生残時間

各用件の初めの部分をひととおり
聞くには(イントロスキャン再生)
停止中に[選択、決定]を約2秒以上
押し続ける

フォルダー内の最初の用件(ファイル)
から最後の用件(ファイル)までの
初めの約5秒だけを再生します。

聞きたい用件が見つかったところで
再度[選択、決定]を押すと、その用件
(ファイル)を続けて聞くことができ
ます。

再生速度を変えるには

再生速度は3段階に調整することができます。
(お買い上げ時は標準速度に設定されています)

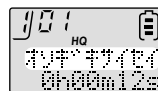
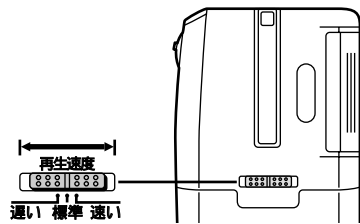

遅い

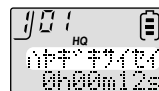

速い

操作確認音について

操作確認音の有無は、状況に合わせて
切り換えることができます。(お買い
上げ時は「オン」に設定されています)

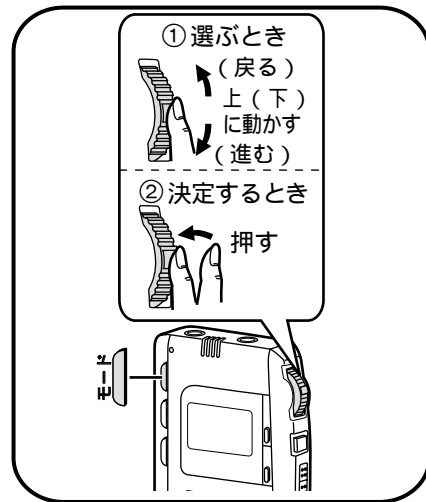

① [モード]を押す
設定モードに入ります。

② ①10秒以内に
[選択、決定]を上(下)に動かして
“ビープ セッテイ”を選ぶ



③ ①10秒以内に
[選択、決定]を上(下)に動かして
「オン」か「オフ」を選ぶ
(表示例は「オン」にするとき)



②10秒以内に
[選択、決定]を押して決定する
“BEEP八 オンニセットシマシタ”が表示
されます。

すぐ使う

消去する

1 件ずつ、または全用件（全ファイル）を一度に消去することができます。消去された用件（ファイル）をもとに戻すことはできませんので、ご注意ください。

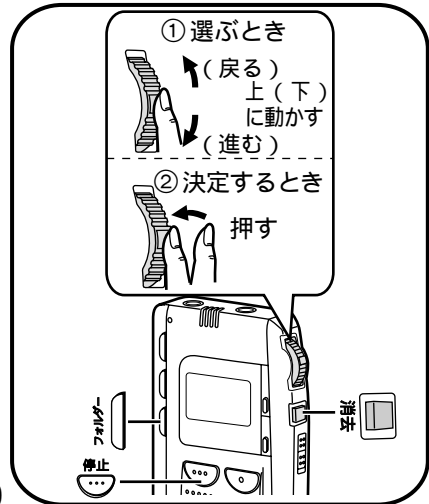

準備

消去する用件（ファイル）の入ったフォルダを選んでおく

お願い

フォルダ、用件（ファイル）消去中は絶対に乾電池ふた、カードふたの開閉、カードの抜き差しはしないでください。

- ① [消去]を約 2 秒間押し続ける
“ファイルショウキョ?”が表示されます。
- ② 10 秒以内に
[選択、決定]を上（下）に動かして
消去内容を選ぶ
表示は以下のように変わります。

- ④フォルダの最初のファイル ⑥フォルダの最後のファイル



- ④全フォルダのファイル ⑥フォルダ内の全ファイル

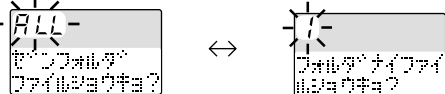

- ③ 10 秒以内に[消去]を押す

1 件ずつ消去した場合、消去した用件（ファイル）以降の用件番号はひとつずつ減ります。
.....
途中で止めるには
手順 ③ の前に[停止]を押す

お知らせ

用件（ファイル）が入っていないフォルダを選ぶと ① で[消去]を押しても“ファイルショウキョ?”を表示させることができません。ロックした用件は消去できません。消去する場合はロックを解除してください。（「誤消去を防ぐ」右記参照）
録音、消去を繰り返すと、録音可能時間が短くなることがあります。そのときはフォーマット（22 ページ）で元に戻ります。

誤消去を防ぐ

大切な用件（ファイル）を、誤って消去しないようにロックしておくことをおすすめします。

準備

ロックしたい用件（ファイル）が入ったフォルダと用件（ファイル）を選んでおく

- ① [モード]を押す
設定モードに入ります。
- ② “ファイル ロック”が点滅していることを確認し、
[選択、決定]を押して決定する
- ③ ①[選択、決定]を上（下）に動かして
「オン」を選ぶ
- ②[選択、決定]を押して決定する
“ロック オン ニセットシマシタ”が表示され、
ファイルタイトルの前に“☑”が点灯します。

.....
途中で止めるには
手順 ③、②の前に[停止]を押す
ロックを解除するには
手順 ③、①で「オフ」を選び、[選択、決定]を押す 21

カードをフォーマット（初期化）する

通常カードはフォーマットする必要はありません。正しく読み込めなくなった場合はカード、乾電池を入れ直してください。それでも正しく読み込めない場合は、カードを本機でフォーマットしてください。

① [モード]を押す

設定モードに入ります。

②① 10秒以内に

[選択、決定]を上（下）に動かし、

“フォーマットCARD”を選ぶ

② 10秒以内に

[選択、決定]を押して決定する

右記の表示が出ます。

③ 10秒以内に

[選択、決定]を押して決定する

右記の表示が出ます。

④ 10秒以内に[選択、決定]を約2秒間押し続ける

“カードヲシヨキカチュウ”が表示され、フォーマットを開始します。

途中で止めるには
手順④の前に[停止]を押す

お願い

本機でフォーマットしたカードにSD Audioのような音楽を記録する場合は専用のソフトウェアで再度フォーマットしてください。

お知らせ

フォーマットすると、本機で録音したデータだけでなく、カードに記録された全てのデータが消去されます。

カードの書き込み禁止スイッチ（☞35ページ）が「LOCK」になっているときはフォーマットできません。

フォーマットするとフォルダーが自動的に4つ作られます。

フォルダーを追加 / 削除する

フォルダーは最大合計9つまで追加することができます。また、不要なフォルダーは削除することもできます。

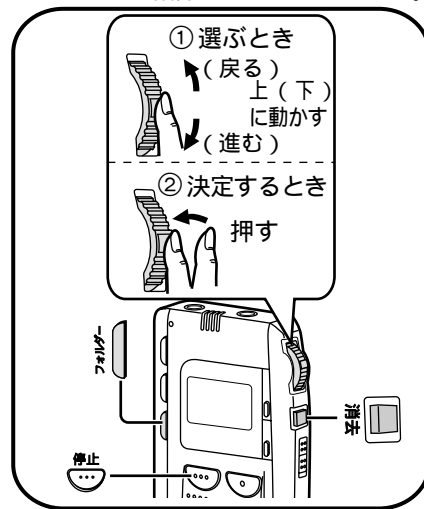

フォルダーを追加する

① 停止中に

[フォルダー]を約2秒間押し続ける



② 10秒以内に

[選択、決定]を押して決定する

③ ①[選択、決定]を上(下)に動かして

フォルダータイトルを選ぶ
(下記プリセットタイトル一覧参照)



②[選択、決定]を押して決定する

タイトルが決定し、フォルダーが追加されます。

プリセットタイトル一覧

フォルダ (フォルダー数を数字で表示) メモ、カイギ、ToDo、プライベート、スケジュール、カイシャ、カテイ、シュツチョウ、ケンシュウ、スピーチ、アイデア、リョコウ、レッスン、デンゴン

お知らせ

新たにタイトルを入力する場合は「フォルダーや要件(ファイル)にタイトルをつける」(☞27ページ)をご覧ください。

もっと使いこなす

フォルダーを追加 / 削除する

フォルダーを削除する

準備

削除するフォルダーを選んでおく

① [消去]を押しながら

[フォルダー]を約2秒間押し続ける

フォルダー番号が点滅します。



② [消去]を約2秒間押し続ける

フォルダーが削除されます。

途中で止めるには
手順②の前に[停止]を押す

お知らせ

本機では、初期設定の4つのフォルダーは削除できません。

用件（ファイル）

用件（ファイル）を分割すると、その部分から新しい用件（ファイル）番号になるため、再生したい部分を素早く探したり、必要な部分だけを保存しておくのに便利です。

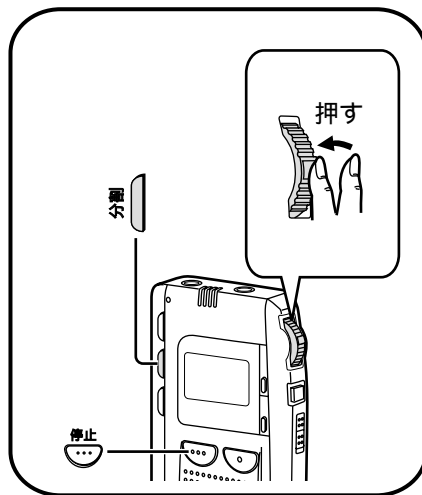

を分割する

準備

分割したい用件（ファイル）を選んでおく（▶16ページ）

① [選択、決定]を押して、
用件（ファイル）を再生する

ファイル番号

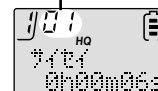

② 用件（ファイル）を分割
したいところで[分割]を押す
再生が止まり、ファイル番号
と再生経過時間が点滅します。

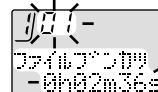

③ 10秒以内に
[分割]を約2秒間押し続ける

分割後のフ
ァイル番号

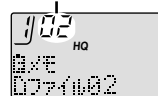

分割するたびに分割した用件（ファイル）以降のファイル番号はひとつずつ増えます。

途中で止めるには
手順③の前に[停止]を押す

お知らせ

フォルダー内にすでに99件の用件（ファイル）が録音されている場合、さらに用件（ファイル）を分割することはできません。

1秒弱の用件（ファイル）は、分割できないことがあります。

分割した用件（ファイル）の録音情報には誤差がありますので、めやすとしてお使いください。

最長録音時間に達し、“アキエリアナシ”が表示されても2回まで分割することができます。続けて分割する場合は、不要な用件（ファイル）を消去してください。

もっと使いこなす

用件（ファイル）を移動する

用件（ファイル）を別のフォルダーに移動し、内容に合わせて用件（ファイル）を整理することができます。

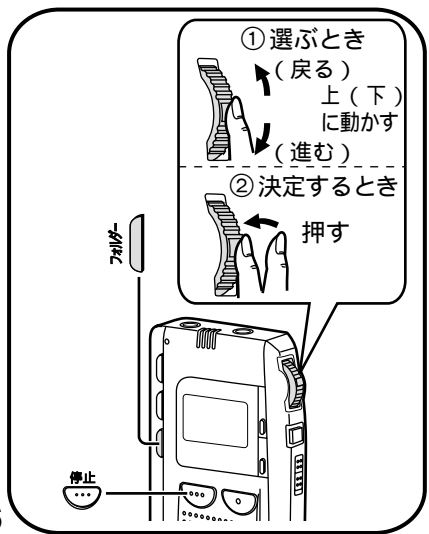

準備

移動したい用件（ファイル）を選んでおく
(P.16 ページ)

- ① [選択、決定]を押して、
用件（ファイル）を再生する

フォルダー番号

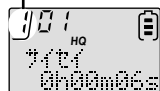

- ② [フォルダー]を押す

- ③ ①10秒以内に
[選択、決定]を上(下)に
動かして、
移動先のフォルダーを選ぶ

移動先のフォルダー番号

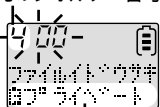

移動先のフォルダータイトル

- ②10秒以内に
[選択、決定]を押して決定する
移動したフォルダーの最後に
記録されます。

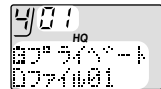

途中で止めるには
手順③、②の前に[停止]を押す

お知らせ

すでに99件の用件（ファイル）が録音されているフォルダーには、用件（ファイル）を移動することはできません。

フォルダーや用件（ファイル）にタイトルをつける

本機でフォルダーや用件（ファイル）に32文字以内でタイトルをつけることができます。

お知らせ

本機で入力・表示できるのは、カタカナとアルファベット、数字、記号のみです。

付属の「SD Voice Editor」を使ってパソコン上でタイトル入力することもできます。漢字、ひらがなも入力できますが、本機に対応していない文字は表示することができません。（本機で表示できるのは、かなモードでの入力のみです）詳細は別冊の「SD Voice Editor」の取扱説明書をご覧ください。

パソコン上ではフォルダータイトル32文字、ファイルタイトル200文字までタイトル入力可能です。ただし本機での入力は、フォルダー、ファイルタイトルともに32文字までです。（表示は32文字以上でも可能です）

もっと使いこなす

フォルダーや用件（ファイル）にタイトルをつける

フォルダー、ファイルにタイトルをつける

フォルダー、用件（ファイル）タイトルは32文字まで入力可能です。現在のタイトルに上書きしてタイトル入力してください。

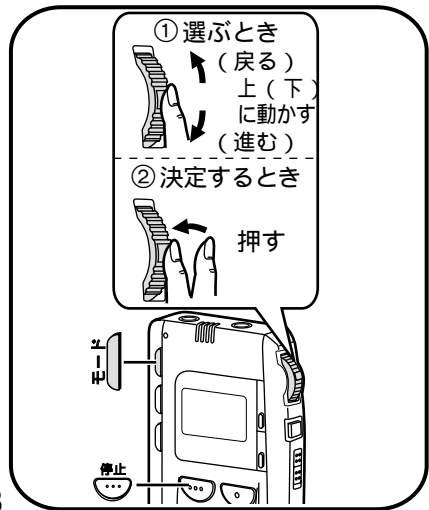

① [モード]を押す
設定モードに入ります。

② ①10秒以内に
[選択、決定]を上(下)に動かして
“タイトル ヘンシュウ”を選ぶ



② ①10秒以内に
[選択、決定]を押して決定する

③ フォルダーにタイトルをつけるとき

① [選択、決定]を上(下)に動かして
“フォルダヘンシュウ”を選ぶ



② [選択、決定]を押して決定する

ファイルにタイトルをつけるとき

① [選択、決定]を上(下)に動かして
“ファイルヘンシュウ”を選ぶ



② [選択、決定]を押して決定する

④ ①“ヘンシュウカイシイチセンタク”
が点滅したら
[選択、決定]を上(下)に動かし、
文字入力を開始する位置にカー
ソルを合わせる



② [選択、決定]を押して
決定する
入力文字候補が
下段に表示されます。



⑤ 文字を入力する (☞ 30 ページ)

⑥ [選択、決定]を1秒以上押し続ける
“ヘンシュウオワリ?”が表示
されます。

⑦ [選択、決定]を押して決定する
通常表示に戻ります。

途中で表示が戻ったときは
手順①からやり直す

途中で止めるには
[停止]を押す

お知らせ

本機の表示パネルに一度に表示できるのは8文字までです。それより長いフォルダー、ファイルタイトルをつけた場合は、フォルダーを選んだ場合と用件（ファイル）を選んだ場合のみスクロールで表示されます。

フォルダーや用件（ファイル）にタイトルをつける

文字入力のしかた

フォルダータイトルや用件（ファイル）タイトルの文字入力表示（カーソルが点滅している状態）で以下の操作をします。

文字を入力するには

- ① [選択、決定] を上（下）に動かして入力文字を選ぶ
- ② [選択、決定] を押して決定する
カーソルが右に移動します。

- ② 同様に次の文字を入力する
文字を修正するには

“ヘンシュウオワリ？”を表示させてから（☞29 ページ）

- ① [選択、決定] を上（下）に動かして修正する文字にカーソルを合わせる
- ② [選択、決定] を押して決定する
- ③ ① [選択、決定] を上（下）に動かして新しい文字を選ぶ
- ④ ② [選択、決定] を押して決定する

30 ③ 他の文字も同様に修正する

文字を削除するには

“ヘンシュウオワリ？”を表示させてから（☞29 ページ）

- ① [選択、決定] を上（下）に動かして削除する文字にカーソルを合わせる
- ② [選択、決定] を押して決定する
- ③ [消去] を押す
文字が削除されます。（ただし後ろの文字は詰まりません）

入力可能文字について

1～7の順に表示されます。

1. カタカナ大文字 : アイウエオ・・・ワラン
2. カタカナ小文字 : アイウエオヤユヨツ
3. 記号 1 : ` (濁点) ` - □ (スペース)
4. アルファベット大文字 : ABCDE・・・XYZ
5. アルファベット小文字 : abcde・・・xyz
6. 数字 : 0123456789
7. 記号 2 : @ □ (スペース) ! " # \$ % & ' () * + , . / : ; < = > ?

お知らせ

[音量 (+、-)] を押すたびに、文字の種類が切り換わります。
[選択、決定] を上（下）に保持すると、ア カ サ タ ナ のように、5文字ずつとび越すことができます。

タイマーを使う

タイマー録音

録音開始時刻と録音終了時刻を設定することができます。

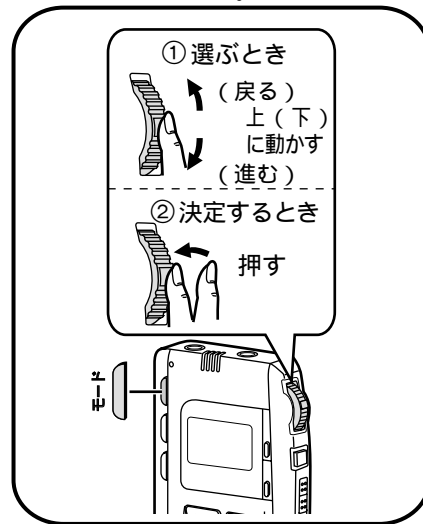

準備

時計を合わせておく（☞9 ページ）

録音したいフォルダーを選んでおく（☞12 ページ）

- ① [モード] を押す
設定モードに入ります。
- ② ① 10 秒以内に
[選択、決定] を上（下）に動かして
“タイマー ロクオン” を選ぶ
② 10 秒以内に
[選択、決定] を押して決定する
（現在の設定が 2 秒間表示）
- ③ ① 10 秒以内に
[選択、決定] を上（下）に動かして
“タイマー オン” を選ぶ
② 10 秒以内に
[選択、決定] を押して決定する
録音開始時刻が点滅します。

もっと使いこなす

(次ページへ続く) 31

タイマーを使う

タイマー録音

- ④ ①10秒以内に[選択、決定]を上(下)に動かして録音開始時刻を合わせる
②10秒以内に[選択、決定]を押して決定する
- ⑤ 同様の手順で終了時刻を設定する
“タイマー ロクオンセットシマシタ”が表示されます。

設定が完了すると録音開始時刻と終了時刻を表示した後通常表示に戻ります。

お知らせ

VOS機能を「オン」にすると、タイマーで設定した録音時間より実際の録音時間が短くなることがあります。
タイマー録音が始まる前に別の用件(ファイル)を録音する場合は、録音可能時間にご注意ください。録音可能時間が1分未満のときは、タイマー録音の設定はできません。
タイマー録音中は“ⓄREC”が点滅します。

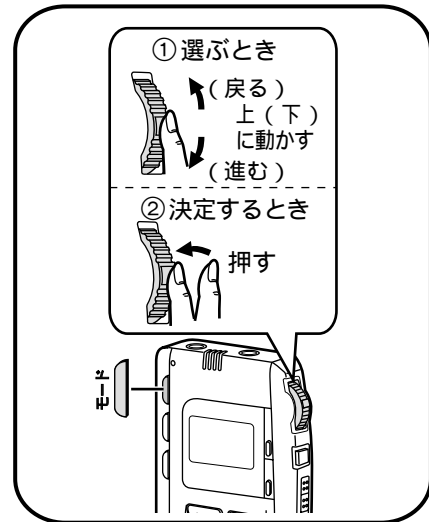

タイマー再生

再生開始時刻を設定できます。(用件の再生が終わると自動的に停止します)



準備

時計を合わせておく(☞9ページ)
再生したい用件(ファイル)を選んでおく(☞16ページ)

- ① [モード]を押す
設定モードに入ります。
- ② ①10秒以内に
[選択、決定]を上(下)に動かして
“タイマー サイセイ”を選ぶ 
- ② 10秒以内に
[選択、決定]を押して決定する
(現在の設定が2秒間表示)
- ③ ①10秒以内に
[選択、決定]を上(下)に動かして
“タイマー オン”を選ぶ 
- ② 10秒以内に
[選択、決定]を押して決定する
再生開始時刻が点滅します。

- ④ ①10秒以内に
[選択、決定]を上(下)に動かして
再生開始時刻を合わせる
- ② 10秒以内に
[選択、決定]を押して決定する
“タイマー サイセイセットシマシタ”が表示されます。

設定が完了すると再生開始時刻と用件(ファイル)情報を表示した後通常表示に戻ります。

お知らせ

タイマー再生中は“ⓄPLAY”が点滅します。

もっと使いこなす

タイマーを使う

タイマー設定について

タイマー設定を解除するには各手順③で“オフ”を選び、[選択、決定]を押す(“○PLAY”、“○REC”が消えます)

タイマー設定を確認するには

- ① [モード]を押す
設定モードに入ります。
- ② ①[選択、決定]を上(下)に動かして“タイマーロクオン”または“タイマーサイセイ”を選ぶ
②[選択、決定]を押して決定する
設定時刻などが約2秒間表示されます。

お知らせ

タイマーは、本機が停止状態のときのみ働きます。
タイマーは、設定時から24時間以内で設定可能です。
タイマー録音とタイマー再生を同時に設定することはできません。(両方設定した場合は、後に設定した方が働きます。)
電池などが外れ、時計情報が失われると、タイマー設定は解除されます。
またカードを抜いた場合もタイマー設定は解除されます。

お手入れ

柔らかい布でふいてください。
ひどい汚れは、薄めた台所用洗剤(中性)を含ませた布でふき、後はからぶきしてください。

アルコールやシンナーは使わないでください。
化学ぞうきんをご使用の際は、その注意書に従ってください。

使用上のお願い

故障防止のために以下のことにご注意ください。
強い衝撃や落下を避ける
風呂場など、湿気の多いところでの使用は避ける
倉庫など、ほこりの多いところでの使用は避ける
暖房器具の近くなど、温度が高いところでの使用は避ける
雨に濡らさない
テレビやパソコン等の近くに置かない
(本機のスピーカーは防磁設計ではありません)

SDメモリーカードについて

SDメモリーカードとは
小型、軽量で、着脱可能な外部記録メディアです。1枚のSDメモリーカードに、本機で音声データを記録したり、他の機器で画像データなどを記録することもできます。

大切なデータを保護するために書き込み禁止スイッチを「LOCK」にします。新たに録音・編集するときには解除してください。



操作の途中にカードを抜いたり、乾電池を取り出さないでください。データが破壊されることがあります。
万一の誤消去やカード、本機の破損などによるデータの消滅や破損に備え、大切な録音は必ずパソコンなどにバックアップをとることをおすすめします。

買い替えは

付属のカードで容量が足りないときは、別売りのSDメモリーカードをお使いいただけます。総録音時間はカードの容量によって異なります。(下記参照)

録音時間のめやす

録音モード	メモリー容量			
	8MB	16MB	32MB	64MB
HQ	約13分	約30分	約60分	約130分
SP	約26分	約60分	約120分	約260分
LP	約65分	約150分	約300分	約650分

お知らせ

マルチメディアカードを使用した場合のメモリー容量と総録音時間の関係は、上記の表とは異なります。

Portions of this product are protected under copyright law and are provided under license by ARIS/SOLANA/4C.

各部のなまえ

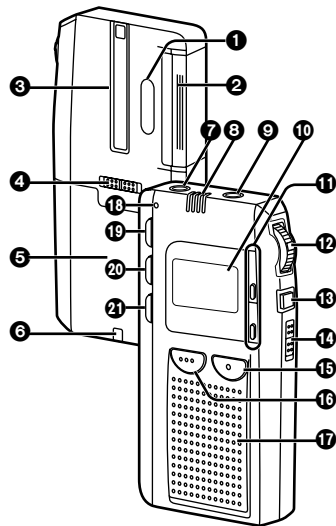

- ① SDメモリーカード確認窓
(Card window)
- ② SDメモリーカードふた
(SD memory card cover)
- ③ クリップ*
(Clip)
- ④ 再生速度変更つまみ
(Play speed switch)
- ⑤ 乾電池ふた
(Battery cover)
- ⑥ ハンドストラップ(市販)取り付け孔
(Hand strap hole)
- ⑦ マイク(プラグインパワー)端子
(Microphone jack)
- ⑧ 内蔵マイク
(Built-in microphone)
- ⑨ ㊦(インサイドホン)端子
(Earphone jack)
- ⑩ 表示パネル
(Display screen)

- ⑪ 音量ボタン
(Volume)
- ⑫ 選択、決定シャトルキー
(Shuttle key)
- ⑬ 消去ボタン
(Erase)
- ⑭ ホールドつまみ
(Hold)
- ⑮ 録音、ポーズボタン
(Recording, pause)
- ⑯ 停止ボタン
(Stop)
- ⑰ スピーカー
(Speaker)
- ⑱ 録音ランプ
(Recording lamp)
- ⑲ モードボタン
(Mode)

- ⑳ 分割ボタン
(Divide)
- ㉑ フォルダーボタン
(Folder)

.....
*胸のポケットにはさんで録音することも
できます。

お知らせ

ハンドストラップを取り付けたときは、乾電池ふたが完全に閉まっていることをご確認ください。
(ハンドストラップが太い場合、乾電池ふたが完全に閉まらないことがあります)
乾電池ふたが完全に閉まっていなくて正しく動作しません。

ご参考

こんな表示が出たら

表示	意味	処置
カードフタアキ	カードふたが開いています。	カードふたを閉めてください。
カードナシ	カードが入っていません。	カードを入れてください。
ライトプロテクトサ レタ カード	カードの書き込み禁止スイッチがロックされています。	ロックを解除してから録音・編集してください。
ERROR	システムに異常が発生しました。	カード、乾電池を入れ直してください。それでも直らないときはパソコンなどにバックアップをとり、カードをフォーマットしてください。
ILLEGAL FILE CANT REC	ファイルに異常が発生しました。	引き続きお使いいただくか、パソコンなどにバックアップをとり、カードをフォーマットしてください。
U01 デンチコウカン	電池残量がなくなりました。	乾電池を交換してください。
ツイカフカノウ ファイルスウ フル	フォルダー内に99件の用件(ファイル)が録音されています。	不要な用件(ファイル)を消去してから録音・編集してください。
ツイカフカノウ フォルダスウ フル	すでにフォルダーが9つつくられています。	不要なフォルダーを削除してから編集してください。
アキ エリア ナシ	カードのメモリー残量が不足しています。	不要な用件(ファイル)を消去してから録音・編集してください。
LOCK ファイル ショウキョ フカ	用件(ファイル)がロックされているため消去できません。	用件(ファイル)のロックを解除してから消去してください。

故障かな!?(アレ!?と思ったらまず確認を!!)

まず、この表でご確認ください。直らないときはお買い上げの販売店へご連絡ください。

こんなときは	ここをご確認ください	参照ページ
操作ができない。 録音ができない。	ホールド状態になっていませんか? 乾電池ふたはきちんと閉まっていますか? 乾電池が外れていませんか? 乾電池が消耗していませんか? (消耗していないときは、乾電池を入れ直してください) カードは入っていますか? カードの書き込み禁止スイッチが「LOCK」になっていませんか? メモリーがいっぱいになっていませんか? (不要な用件を消してください。)	8 7 7 — 10 35
	インサイドホン(別売り)を使用したときに聞こえない、聞こえにくい、雑音がする。	インサイドホンプラグはしっかりと差し込まれていますか? プラグが汚れていませんか?(汚れをきれいにふきとってください。)
録音日時が表示が出ない。	時計を合わせていますか?(時計を合わせていないときに録音した用件は録音した日時が表示されません。)	9

故障かな！？

こんなときは	ここをご確認ください	参照ページ
録音が途中で止まる。	VOS 機能が働いていませんか？	15
スピーカーから音が出ない。	インサイドホン（別売り）が接続されていませんか？ 音量が小さすぎませんか？	17 16
再生速度が速い、遅い。	再生速度を変更していませんか？	18
フォルダーが削除できない。	SD メモリーカードの書き込み禁止スイッチが「LOCK」になっていませんか？	35
	初期設定の4つのフォルダーを選んでいませんか？	24
用件（ファイル）が消去できない。	用件（ファイル）がロックされていませんか？	21
	SD メモリーカードの書き込み禁止スイッチが「LOCK」になっていませんか？	35
“ツイカフカノウ”、“アキエリアナシ”表示が出て、録音できない。	フォルダーに99件の用件（ファイル）が入っていませんか？	14
	すでに9つのフォルダーがつけられていませんか？	23
	メモリーがいっぱいになっていませんか？ （不要な用件を消去するか新しいカードを入れてください）	14

こんなときは	ここをご確認ください	参照ページ
フォルダーや用件（ファイル）のタイトルが文字化けしている。	付属のソフトウェアを使ってパソコン上でタイトル入力した場合、かなモード入力でない文字が混じっていると文字化けすることがあります。	27
表示パネルに出る残り時間が付属のソフトウェアでのパソコン上の残量表示より短い。	本機ではシステム上必要な領域を差し引いて表示しているため、SD Voice Editorの残量表示と異なる場合があります。	—
再生できない。	ADPCM2 コーディック方式で録音された音声ファイルですか？ （本機で再生・編集できるのはVM1 ファイル形式のADPCM2 コーディック方式で録音された音声データのみです）	—

Operating Instructions

Refer to page 36-37 for the locations of the controls.

Selecting Modes (See page 11)

You need to select a mode before performing most operations.

1. Press **10**.
2. **① Within 10 seconds, move **12** up or down to select the mode.**
② Within 10 seconds, press **12 to confirm.**

The modes change as follows when you move **12**.

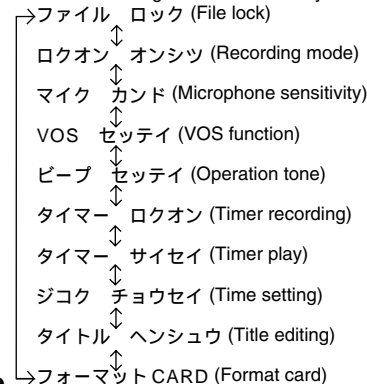

Setting the time (See page 9)

Insert the batteries and confirm the year display is flashing. (If not, press **15** to enter the setting mode, use **12** to select Time setting, then press **12** to enter the mode.)

1. Use **12** to select the year and press to confirm.
2. Use **12** to select the month and day and press to confirm.
3. Use **12** to select 24- or 12-hour display and press to confirm.
4. Use **12** to set the present time and press to confirm.

Insert an SD card (See page 10)

1. Open the card cover.
2. Insert label-up with the cut-off corner facing in.
3. Press on the center of the card so it locks into place and close the cover.

Recording (See page 12)

1. Press **21** to select the folder to record into.
2. Press **15** to start recording.
3. Press **15** to stop recording.

To pause recording

Press and hold **15** until **15** flashes. Press again to resume recording.

To check available recording time

Press **15** while recording. Press again to restore the display.

When “ツイカ フカノウ” or “アキ エリア ナシ” is displayed:

There is no available time or there are no available file numbers to record into. To continue recording, erase unneeded files or purchase a new card.

Changing recording mode

1. Select recording mode (Selecting Modes).
2. Within 10 seconds, use **12** to select the required mode (HQ:high quality, SP:standard, LP:long) and press to confirm.

Changing microphone sensitivity

1. Select microphone sensitivity (Selecting Modes).
2. Within 10 seconds, use **12** to select the required mode and press to confirm.

VOS function (preventing unnecessary recording)

1. Select VOS function (Selecting Modes).
2. Within 10 seconds, use **12** to select “オン” (on) and press to confirm (“●” lights).
Select “オフ” (off) when making important recordings.

Playback (See page 16)

1. Press **21** to select the folder containing the file you want to play.
2. Use **12** to select the file you want to play.
3. Press **12**.
4. Press **11** to adjust volume.

To check the remaining playback time

Press **19** during play. Press again to restore the display.

To listen to the first few seconds of each file (Intro-scan)

Press and hold **12** while stopped.

To change playback speed

Use the play speed switch (**4**) to select the required speed.

Operating tone (See page 19)

Turn the “BEEP” tone on (factory setting) or off.

1. Select operation tone (Selecting Modes).
2. Within 10 seconds, use **12** to select “オン” (on) or “オフ” (off) and press to confirm.

Operating Instructions

Dividing files (See page 24)

Preparation: Select the folder and the file to divide.

1. Press **12** to start playback of the file.
2. Press **20** at the point you want to divide the file.
3. Within 10 seconds, press and hold **20**.

Moving files (See page 26)

Preparation: Select the folder and the file you want to move.

1. Press **12** to start playback of the file.
2. Press **21**.
3. Use **12** to select the folder you want to move the file to.
4. Within 10 seconds, press **12**.

Adding a folder (See page 23)

1. Press and hold **21** for 2 seconds.
2. Press **12** to confirm.
3. Use **12** to select a preset title (see page 23 for a list of titles) and press to confirm.

There can be up to 9 folders.

Deleting a folder (See page 24)

Preparation: Select the folder you want to delete.

1. While pressing **16**, press and hold **21**.
 2. Press and hold **16** for 2 seconds.
- You cannot erase the four original folders.

Erasing files (See page 20)

Preparation: Select the folder.

1. Press and hold **16** to display “ファイルショウキョ?”.
2. Within 10 seconds, use **12** to select the file, all files in the folders or all folders you want to erase.
3. Within 10 seconds, press **16**.

While erasing files, do not open the battery cover, open or close the card cover, or remove the card.

File lock (See page 21)

Preparation: Select the folder and the file you want to lock.

1. Press **19** so “ファイル ロック” flashes.
2. Within 10 seconds, press **12**.
3. Within 10 seconds, use **12** to select “オン”(on) then press it. Select “オフ”(off) to unlock.

Format card (See page 22)

Formatting is only necessary if the card cannot be read by the unit.

1. Select format card (Selecting Modes).
2. Within 10 seconds, press **12**.
3. Within 10 seconds, press and hold **12** again for 2 seconds to format the card. All data on the card is erased.

- Four folders are created.
- You cannot format if the card is locked.

Timer recording and playback (See page 31)

Preparation: Select the folder to record into or the file to play.

1. Select timer recording or timer play (Selecting Modes).
2. Within 10 seconds, use **12** to select “オン” (on) and press to confirm.
3. Set the time
 - ① Within 10 seconds, use **12** to set the on time and press to confirm.
(For timer recording)
 - ② Within 10 seconds, use **12** to set the off time and press to confirm.

Either “REC” or “PLAY” lights when setting is finished. Select “オフ” (off) in step 2 to cancel.

- You cannot use the two timers at the same time.
- You can set the timer within 24 hours of the present time.

Title editing (See page 27)

1. Select title editing (Selecting Modes).
 2. Use **12** to select either file or folder editing.
 3. Use **12** to select the position where you want to start entering the title and press to confirm.
 4. Use **12** to select the character and press to confirm (page 30 for a list of characters). Repeat to enter other characters.
 5. Press and hold **12** for 1 second.
 6. Press **12** to confirm.
- You can enter up to 32 characters with this unit.

Making corrections

1. Do above steps 1 to 3.
2. Use **12** to select the character you want to correct and press to confirm.
3. Use **12** to select the new character and press to confirm.

Matsushita Electric Industrial Co., Ltd.
AVC Network Business Group
1-4 Matsuo-cho, Kadoma City, Osaka, Japan 571-8505

保証とアフターサービス

よくお読み下さい

修理・お取り扱い・お手入れ
などのご相談は...
まず、お買い上げの販売店へ
お申し付けください

転居や贈答品などでお困りの場合は...

修理は、サービス会社・販売会社の「修理ご
相談窓口」へ！
その他のお問い合わせは、「お客様ご相談セ
ンター」へ！

保証書（裏表紙をご覧ください）

お買い上げ日・販売店名などの記入を必ず確か
め、お買い上げの販売店からお受け取りくださ
い。よくお読みのあと、保存してください。

保証期間：お買い上げ日から本体 1 年間

補修用性能部品の保有期間

当社は IC レコーダーの補修用性能部品を、
製造打ち切り後 6 年保有しています。
注）補修用性能部品とは、その製品の機能を維
持するために必要な部品です。

修理を依頼される時

39-41 ページの「故障かな!?’の表に従って
ご確認のあと、直らないときは、お買い上げの
販売店へご連絡ください。

保証期間中は

保証書の規定に従って、お買い上げの販売店が
修理させていただきますので、恐れ入りますが、
製品に保証書を添えてご持参ください。

保証期間を過ぎているときは

修理すれば使用できる製品については、ご希望
により有料で修理させていただきます。

修理料金の仕組み

修理料金は、技術料・部品代・出張料などで構
成されています。

技術料 は、診断・故障個所の修理および部品
交換・調整・修理完了時の点検などの
作業にかかる費用です。

部品代 は、修理に使用した部品および補助材
料代です。

出張料 は、製品のある場所へ技術者を派遣す
る場合の費用です。

ご連絡いただきたい内容

品名	ICレコーダー	お買い上げ日	年 月 日
品番	RR-XR330	故障の状況	

お取り扱い・お手入れなどのご相談

ナショナル/パナソニック
お客様ご相談センター

電話 フリーダイヤル  **0120-878-365** パナは 365日

FAX フリーダイヤル  **0120-878-236**

365日 / 受付9時～20時

Help desk for foreign residents in Japan
〈外国人/海外仕様商品(ツーリスト商品他)等〉
ご相談窓口

Tokyo (03) 3256-5444 **Osaka** (06) 6645-8787
Open: 9:00 - 17:30
(closed on Saturdays/Sundays/national holidays)

修理に関するご相談

ナショナル/パナソニック
修理ご相談窓口

ナビダイヤル(全国共通番号)

 **0570-087-087**

お客様がおかけになった場所から最寄
りの修理ご相談窓口につながります。
呼出音の前にNTTより通話料金の目安
をお知らせします。
携帯電話・PHS等からは最寄りの修理
ご相談窓口にご直接おかけください。

ナショナル/パナソニック 修理ご相談窓口

北海道地区

札幌	札幌市厚別区厚別南 2丁目17-7 ☎ (011)894-1251	帯広	帯広市西19条南 1丁目7-11 ☎ (0155)33-8477
旭川	旭川市2条通21丁目 左1号 ☎ (0166)31-6151	函館	函館市西桔梗 589番地241(函館 流通卸センター内) ☎ (0138)48-6631

ご参考

ナショナル/パナソニック 修理ご相談窓口

東北地区	
青森 青森市大字ハッ役 字矢作1-37 ☎(017)739-9712	宮城 仙台市宮城野区扇町 7-4-18 ☎(022)387-1117
秋田 秋田市御所野湯本 2丁目1-2 ☎(018)826-1600	山形 山形市流通センター 3丁目12-2 ☎(023)641-8100
岩手 盛岡市羽場13地割 30-3 ☎(019)639-5120	福島 福島県安達郡本宮町 字南/内65 ☎(0243)34-1301

首都圏地区	
栃木 宇都宮市御幸町 194-20 ☎(028)689-2555	千葉 千葉市中央区 星久喜町172 ☎(043)208-6034
群馬 高崎市大沢町229-1 ☎(027)352-1109	東京 東京都世田谷区宮坂 2丁目26-17 ☎(03)5477-9780
水戸 水戸市柳河町309-2 ☎(029)225-0249	山梨 甲府市下飯田2丁目 1-27 ☎(055)222-5171
つくば つくば市花畑2丁目 8-1 ☎(0298)64-8756	神奈川 横浜市港南区日野 5丁目3-16 ☎(045)847-9720
埼玉 桶川市赤堀2丁目 4-2 ☎(048)728-8960	新潟 新潟市東明1丁目 8-14 ☎(025)286-7725

中部地区		
石川 石川県石川郡野々市町 稲荷3丁目80 ☎(076)294-2683	名古屋 名古屋瑞穂区 塩入町8-10 ☎(052)819-0225	
富山 富山市寺島1298 ☎(076)432-8705	岡崎 岡崎市岡町南久保28 ☎(0564)55-5719	
福井 福井市開発4丁目 112 ☎(0776)54-5606	岐阜 岐阜県本巣郡北方町 高屋太子2丁目30 ☎(058)323-6010	
長野 松本市大字笹賀 7600-7 ☎(0263)58-0073	高山 高山市花岡町3丁目 82 ☎(0577)33-0613	
静岡 静岡市西島765 ☎(054)287-9000	三重 久居市森町字北谷 1920-3 ☎(059)255-1380	

近畿地区		
滋賀 守山市勝部6丁目 2-1 ☎(077)582-5021	奈良 大和郡山市椎木町 404-2 ☎(0743)59-2770	
京都 京都市南区上鳥羽 石橋町20-1 ☎(075)672-9636	和歌山 和歌山市中島499-1 ☎(073)475-2984	
大阪 大阪市北区本庄西 1丁目1-7 ☎(06)6359-6225	兵庫 神戸市中央区 琴ノ緒町3丁目2-6 ☎(078)272-6645	

ナショナル/パナソニック 修理ご相談窓口

中国地区		
鳥取 鳥取市安長295-1 ☎(0857)26-9695	浜田 浜田市下府町327-93 ☎(0855)22-6629	
米子 米子市米原4丁目 2-33 ☎(0859)34-2129	岡山 岡山県都窪郡早島町 矢尾807 ☎(086)292-1162	
松江 松江市西津田2丁目 10-19 ☎(0852)23-1128	広島 広島市西区南観音 8丁目13-20 ☎(082)295-5011	
出雲 出雲市渡橋町416 ☎(0853)21-3133	山口 山口市鑄銭司字 鑄銭司団地北447-23 ☎(0839)86-4050	

四国地区		
香川 高松市勅使町152-2 ☎(087)868-9477	高知 南国市岡豊町中島 331-1 ☎(088)866-3142	
徳島 徳島県板野郡北島町 鯛浜字かや108 ☎(088)698-1125	愛媛 松山市土居田町 750-2 ☎(089)971-2144	

九州地区	
福岡 春日市春日公園 3丁目48 ☎(092)593-9036	宮崎 宮崎県宮崎郡清武町 下加納366-2 ☎(0985)85-6530
佐賀 佐賀市本庄町大字 本庄896-2 ☎(0952)26-9151	熊本 熊本市健軍本町12-3 ☎(096)367-6067
長崎 長崎市東町1949-1 ☎(095)830-1658	天草 本渡市港町18-11 ☎(0969)22-3125
大分 大分市萩原4丁目 8-35 ☎(097)556-3815	鹿児島 鹿児島市与次郎 1丁目5-33 ☎(099)250-5657
	大島 名瀬市矢之脇町10-5 ☎(0997)53-5101

沖縄地区	
沖縄 浦添市城間4丁目23-11 ☎(098)877-1207	

所在地、電話番号が変更になることがありますので、あらかじめご了承ください。 0101

主な仕様

電源	: DC 3 V (単4形アルカリ乾電池×2本使用)
実用最大出力 (EIAJ)	: 140 mW
周波数特性 (EIAJ)	: 400 Hz - 6,000 Hz (HQモード)
出力端子 (EIAJ)	
インサイドホン	: 3 mW 16 Ω (M3ジャック)
入力端子	
マイク	: 0.56mV (M3ジャック、プラグインパワー対応)
スピーカー	: 28 mm 丸形 8 Ω
最大外形寸法 (EIAJ)	: 47.9 (W) × 91.5 (H) × 16.0 (D) mm
本体寸法	: 47.5 (W) × 91.0 (H) × 13.0 (D) mm
質量	: 約 68 g (乾電池含む) 約 45 g (乾電池含まず)
使用温度範囲	: 0 °C - 40 °C
電池持続時間 (EIAJ)	パナソニックアルカリ乾電池 (付属) 使用時
録音時	: 約 11 時間
再生時	: 約 6 時間

電池持続時間は使用条件によって短くなる場合があります。
この仕様は、性能向上のため変更することがあります。
時計精度は、室温において月差約1分です。
SDロゴは商標です。

便利メモ (おぼえのため、記入されると便利です)

お買い上げ日	年	月	日	品番	RR-XR330
販売店名	☎ () -				

< 無料修理規定 >

- 取扱説明書、本体貼付ラベル等の注意書に従った使用状態で保証期間内に故障した場合には、無料修理をさせていただきます。
(イ) 無料修理をご依頼になる場合には、商品に取扱説明書から切り離れた本書を添えていただきお買い上げの販売店にお申し付けください。
- お買い上げの販売店に無料修理をご依頼にならない場合は、お近くの相談窓口にご連絡ください。
- ご転居の場合の修理ご依頼先等は、お買い上げの販売店またはお近くのご相談窓口にご相談ください。
- ご贈答品等で本保証書に記入の販売店で無料修理をお受けにならない場合には、お近くのご相談窓口へご連絡ください。
- 保証期間内でも次の場合には原則として有料にさせていただきます。
(イ) 使用上の誤り及び不当な修理や改造による故障及び損傷
(ロ) お買い上げ後の取付場所の移設、輸送、落下などによる故障及び損傷
(ハ) 火災、地震、水害、落雷、その他天災地変及び公害、塩害、ガス害 (硫化ガスなど)、異常電圧、指定外の使用電源 (電圧、周波数) などによる故障及び損傷
(ニ) 車両、船舶等に搭載された場合に生ずる故障及び損傷
(ホ) 一般家庭用以外 (例えば業務用など) に使用された場合の故障及び損傷
(ヘ) 本書のご添付がない場合
(ト) 本書にお買い上げ年月日、お客様名、販売店名の記入のない場合、あるいは字句を書き替えられた場合
(チ) 持込修理の対象商品を直接修理窓口へ送付した場合の送料等はお客様の負担となります。また、出張修理等を行った場合には、出張料はお客様の負担となります。
5. 本書は日本国内においてのみ有効です。
6. 本書は再発行いたしませんので大切に保管してください。
7. お近くのご相談窓口は取扱説明書の保証とアフターサービス欄をご参照ください。

修理メモ

この保証書は、本書に明示した期間、条件のもとにおいて無料修理をお約束するものです。従ってこの保証書によって、お客様の法律上の権利を制限するものではありませんので、保証期間経過後の修理についてご不明の場合は、お買い上げの販売店またはお近くのご相談窓口にお問い合わせください。
保証期間経過後の修理や補修用性能部品の保有期間については取扱説明書の「保証とアフターサービス」をご覧ください。

This warranty is valid only in Japan.