

Panasonic®

ビジュアル / タイトルプリンター
Visual / Title Printer

取扱説明書
Operating Instructions

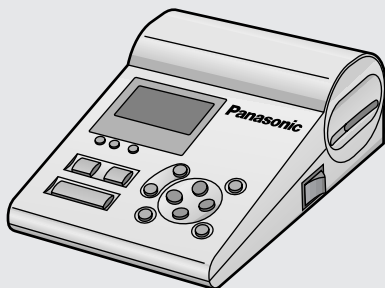

品番 SH-CP30

このたびは、ビジュアル / タイトルプリンターをお買い上げいただき、まことにありがとうございました。

この取扱説明書と保証書をよくお読みのうえ、正しくお使いください。そのあと保存し、必要なときにお読みください。

保証書は、「お買い上げ日・販売店名」などの記入を必ず確かめ、販売店からお受け取りください。

保証書別添付

上手に使って上手に節電



この取扱説明書の印刷には、植物性大豆油インキを使用しています。

RQT5228-S

この装置は、情報処理装置等電波障害自主規制協議会（VCCI）の基準に基づくクラスB 情報技術装置です。この装置は、家庭環境で使用することを目的としていますが、この装置がラジオやテレビジョン受信機に近接して使用されると、受信障害を引き起こすことがあります。取扱説明書に従って正しい取り扱いをして下さい。

本機はパナソニックの、MD ネットワーク
対応機器以外からは文字情報の読み込みが
できません。必ず右マークが付いている
MD プレーヤーをお使いください。



(MD ネットワーク対応機器については、総合カタログをご覧ください。)

本機の特長

カラフル&ビジュアルなラベルを印刷

ミニディスク内の文字情報（曲名、ディスクタイトル）を読み込むと同時に、デジタルカメラ、ビデオデッキなどの映像機器から画像を読み込み、「文字+画像」のビジュアルな MD ラベルを印刷することができます。（文字のみ、または画像のみのラベルも印刷 OK!）

豊富な文字編集機能

ミニディスクから読み込んだ文字情報は様々な形式（漢字変換・文字入力・文字削除など）に編集することができます。絵文字も豊富に内蔵しています。

付属品の確認

AC アダプター （AM-121300T）

MD ネットワークコード （RJL2S002B15）

画像接続コード （RJL1P007B20）

パノラマラベルカートリッジ [パノラマラベル 15 枚入]

付属品の買い替えは、お買い上げの販売店へご相談ください。
カッコ内は品番です。別売りのラベルカートリッジについては、
「ラベルカートリッジの買い替えは」(☞37 ページ)をご覧ください。

もくじ

まず

確認と準備

すぐ

使いたい

もっと

使いこなす

もし

必要なとき

ご使用前に

安全上のご注意	4
各部のなまえ	9
ラベルの種類とレイアウト	11
準備する	12
ラベルカートリッジをセットする	12
電源の準備をする	13

「文字 + 画像」のラベル

を作ってみる

1 文字を読み込む	14
2 画像を読み込む	16
3 印刷する	18
4 ラベルを貼る	20

色々なラベルを作る

「文字のみ」のラベルを作る	22
「画像のみ」のラベルを作る	23
「文字 + 部分画像」のラベルを作る （パノラマラベルのみ）	24
文字の1列 / 2列を切り換える （パノラマラベルのみ）	25
文字の色（白 / 黒）を切り換える	25
文字を編集する	26
文字を変換する	26
文字を削除する	30
文字を入力する	30

ご参考に



使用上のお願い	36
ラベルカートリッジの買い替えは	37
お手入れ	37
故障かな！？	38
こんな表示がでたら	40
保証とアフターサービス	44
主な仕様	裏表紙

安全上のご注意



必ずお守りください

お使いになる人や他の人への危害、財産への損害を未然に防止するため、必ずお守りいただくことを、次のように説明しています。

表示内容を見逃して誤った使い方をしたときに生じる危害や損害の程度を、次の表示で区分し、説明しています。

	危険	この表示の欄は、「死亡または重傷などを負う危険が切迫して生じることが想定される」内容です。
	警告	この表示の欄は、「死亡または重傷などを負う可能性が想定される」内容です。
	注意	この表示の欄は、「傷害を負う可能性または物的損害のみが発生する可能性が想定される」内容です。

お守りいただきたい内容の種類を、次の絵表示で区分し、説明しています。(下記は、絵表示の一例です。)

	この絵表示は、気をつけていただきたい「注意喚起」内容です。
	このような絵表示は、してはいけない「禁止」内容です。
	この絵表示は、必ず実行していただく「強制」内容です。



警告

分解・改造しない



分解禁止

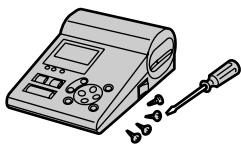

機器が故障したり、金属物が入ると、やけどや火災の原因になります。

点検や修理は、販売店へご依頼ください。

機器内部に金属物を入れたり、水をかけたり濡らしたりしない

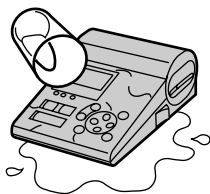

ショートや発熱により火災や感電の原因になります。

機器の上に液体の入った容器や金属物を置かないでください。



注意

異常に温度が高くなるところに置かない

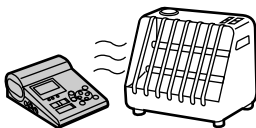

機器表面や部品が劣化するほか、火災の原因になることがあります。直射日光の当たるところ、ストーブの近くでは特にご注意ください。

不安定な場所に置かない

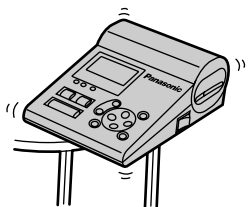

機器が落ちたりして、けがの原因になることがあります。

本機について (つづき)

 **注意**

ラベルカートリッジ挿入部の奥に手を入れない



指に注意

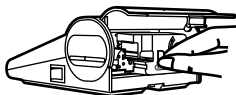

印刷ヘッドが高温になっている場合があります。ラベルカートリッジ交換の際は、印刷ヘッドに触れないようにご注意ください。やけどの原因になります。特にお子様にはご注意ください。

ACアダプターについて

 **危険**

ふとんや布でおおった状態で使用しない



熱がこもって、ケースが変形したり、火災や感電の原因になることがあります。

 **警告**

電源コード・電源プラグを破損するようなことはしない



傷つけたり、加工したり、熱器具に近づけたり、無理に曲げたり、ねじったり、引っ張ったり、重い物を載せたり、束ねたりしない。

傷んだまま使用すると、感電・ショート・火災の原因になります。

コードやプラグの修理は、販売店にご相談ください。

電源プラグのほこり等は定期的にとる

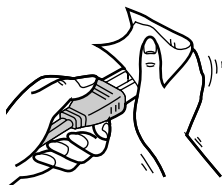

プラグにほこり等がたまると、湿気等で絶縁不良となり、火災の原因になります。電源プラグを抜き、乾いた布でふいてください。

長期間使用しないときは、電源プラグを抜いてください。

安全上のご注意 必ずお守りください (つづき)

ACアダプターについて(つづき)

警告

コンセントや配線器具の定格を超える使い方や、交流(AC)100V以外での使用はしない



たこ足配線等で、定格を超えると、発熱による火災の原因になります。

電源プラグは根元まで確実に差し込む



差し込みが不完全ですと、感電や発熱による火災の原因になります。傷んだプラグ・ゆるんだコンセントは使用しないでください。

ぬれた手で、電源プラグの抜き差しはしない



ぬれ手禁止

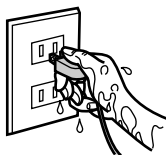

感電の原因になります。

注意

抜き差しは電源プラグ部を持つ

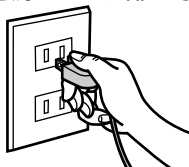

コードを引っ張ると、コードが傷ついたり、ちぎれたりし、火災や感電の原因になることがあります。

付属のACアダプターを交流(AC)100Vで使う



指定外の電圧や電源で使用すると、火災や感電の原因になることがあります。

各部のなまえ

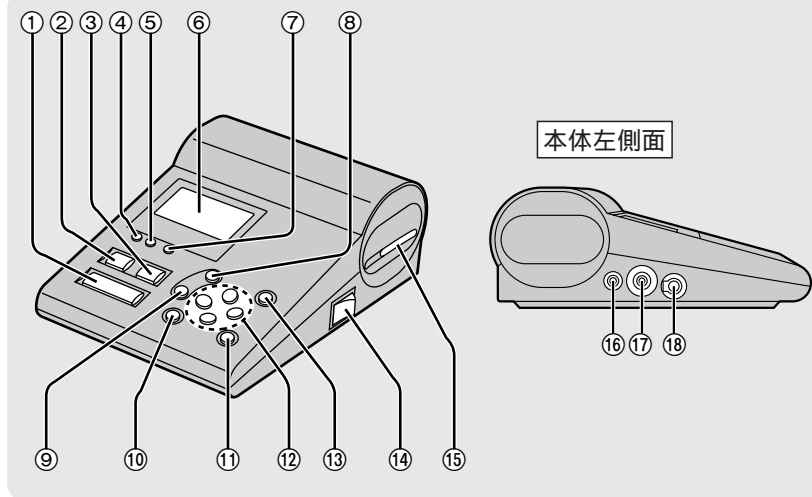

- ① プリントボタン
- ② 文字読込ボタン
- ③ 画像読込、切取範囲・背景色確定ボタン
- ④ 文字色ボタン
- ⑤ 配列（1列表示 / 2列表示選択）ボタン
- ⑥ 表示パネル（詳しくは、➡10ページ）
- ⑦ 種類（ラベルレイアウト選択）ボタン
- ⑧ 文字編集 / 文字種選択ボタン
- ⑨ 挿入ボタン
- ⑩ 変換ボタン
- ⑪ 確定ボタン
- ⑫ カーソルボタン（▲、▼、◀、▶）
- ⑬ 取消 / 削除ボタン
- ⑭ 電源スイッチ
- ⑮ ラベル取り出し口
- ⑯ DC IN 12 V \diamond \ominus 端子
- ⑰ 画像入力端子
- ⑱ 文字入力端子

各部のなまえ（つづき）

表示パネル

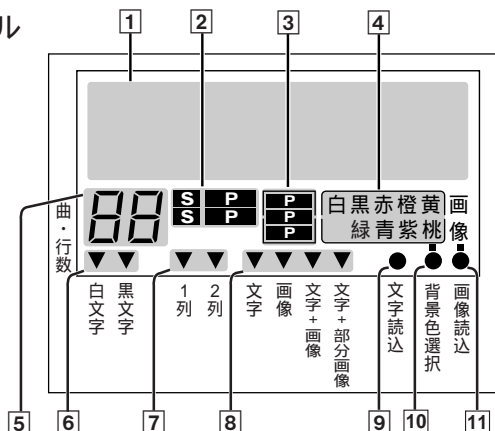

- 1 文字情報表示部
- 2 ラベルカートリッジ表示
装着しているラベルカートリッジの種類（パノラマ **P**、またはシングル **S**）を表示します。
文字読み込み時には、1枚印刷 / 2枚印刷の表示をします。
- 3 画像切り取り範囲表示
パノラマラベルカートリッジ装着のうえで画像を読み込んだときのみ表示します。
- 4 背景色選択表示
文字のみのラベルをつくるときに、背景色を選びます。
- 5 総曲数・行数表示
- 6 文字色選択マーク
- 7 文字配列選択マーク
パノラマラベルで、1列表示にするか2列表示にするかを選びます。
- 8 ラベルレイアウト種類選択マーク
- 9 文字読込マーク
読み込んだ文字情報があるときには常に点灯します。
- 10 背景色選択マーク
- 11 画像読込マーク
読み込んだ画像があるときには常に点灯します。

ラベルの種類とレイアウト

ラベルサイズ

お手持ちのMDのラベルエリアの大きさに合わせて、パノラマラベルとシングルラベルをお使い分けください。(⇨20ページ)

パノラマラベル

シングルラベル(別売り)

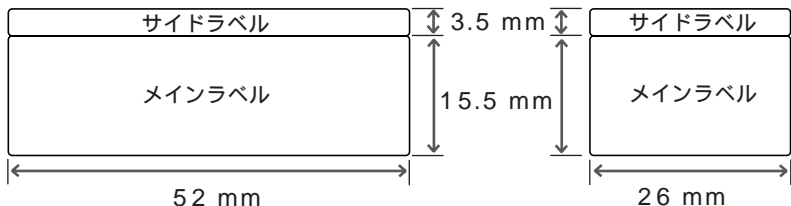

レイアウトの種類

パノラマラベル

シングルラベル

「文字 + 画像」
(⇨14ページ)



「文字」
(⇨22ページ)

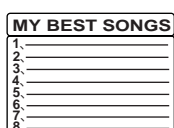
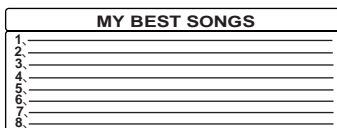

「画像」
(⇨23ページ)



「文字 + 部分画像」
(⇨24ページ)



シングルラベル
では作れません。

「文字 2 列」
(⇨25ページ)



シングルラベル
では作れません。

準備する

ラベルカートリッジをセットする

ラベルカートリッジをセットする前に
ラベルカートリッジのインクリボンがたるんでいる場合は、たるみを取ってからセットしてください。

インクリボン

矢印の方向に回す

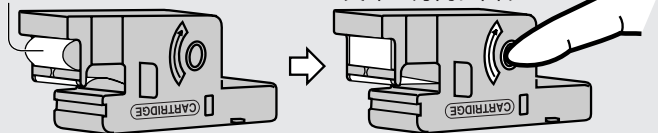

1 カバーを開ける

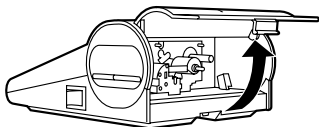

2 ラベルカートリッジを差し込む

「カチッ」と音がなるまで、しっかりと奥まで差し込む

本体凸部とラベルカートリッジ凹部を合わせる

つまみを持つ

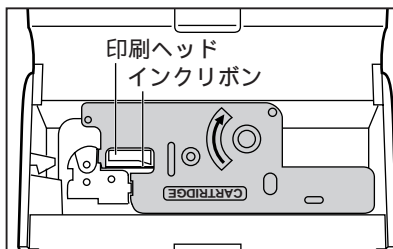
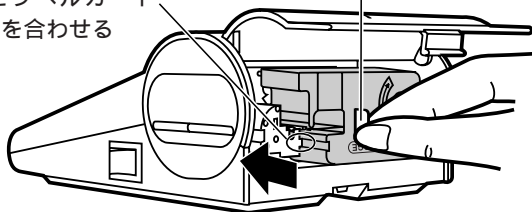

左図のように、正確に差し込んでください。

インクリボンに印刷ヘッドが引っ掛かった状態で無理に差し込むとインクリボンや印刷ヘッドがダメージを受け、正常な印刷ができなくなります。

3 カバーを閉じる

「カチッ」と音が鳴るまで、しっかりと閉じてください。開けたまま使用すると誤動作する場合があります。

電源の準備をする

1 付属の AC アダプターを接続する

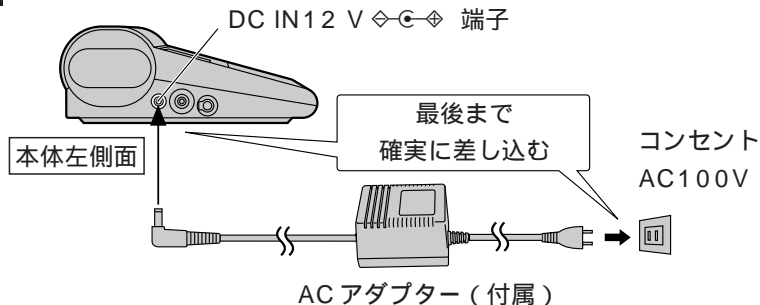

2 [電源] スイッチを押し込んで電源を入れる

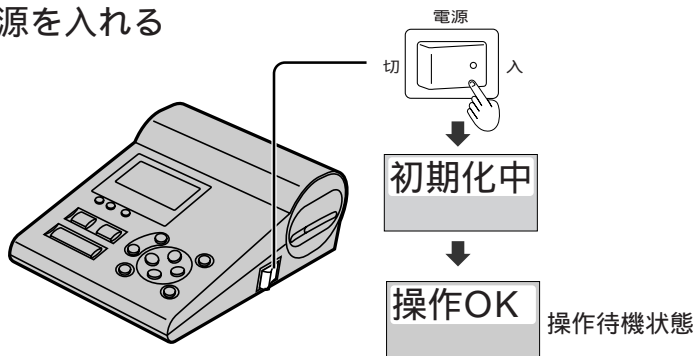

お願い

“初期化中”表示中に電源を切らないでください。ラベルカートリッジが取り出せなくなります。もし表示中に電源を切ってしまったら電源を入れ直し、“操作OK”表示になってから電源を切るようにしてください。

長期間使用しないときは

節電のため電源を切り、ACアダプターをコンセントから抜いておくことをおすすめします。ただし、以前に読み込んだ文字、画像は消えます。(約1時間以内に再び電源を入れた場合は文字情報のみ保持されます。)電源スイッチを押して電源を切った状態でも、ACアダプターが約1.9Wの電力を消費しています。

「文字 + 画像」のラベルを作って

ここではまず、文字と画像両方を読み込んで、「文字 + 画像」のラベルを作る手順を説明します。

「文字のみ」(☞22 ページ)、「画像のみ」(☞23 ページ)、「文字 + 部分画像」(☞24 ページ)のラベルもつくれます。

1

文字を読み込む

① MD ネットワーク対応の MD プレーヤーとつなぐ

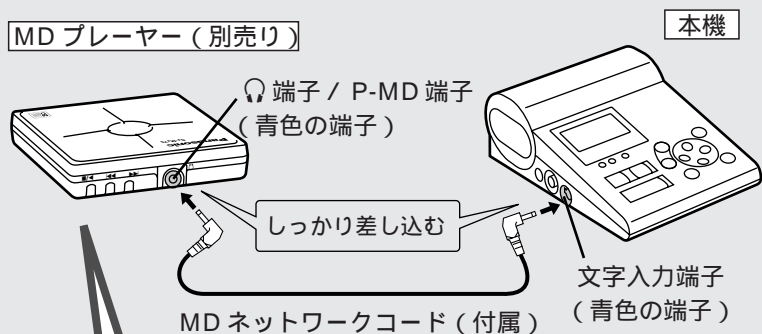

MD ネットワークコードをつなぐ前に・・・
曲名、ディスクタイトルが入力済みの MD を入れる。

ポータブル MD プレーヤーの場合：

電池を入れておく、または AC アダプターをコンセントに接続しておく。

パーソナル MD システム、パーソナルミニコンポ (複合機) の場合：

電源を入れて、MD ファンクションを選択しておく。

(P-MD ファンクションを選択していると誤動作する場合があります。)

MD は停止状態にしておく。

- ② [文字読込] を押して
文字を読み込む

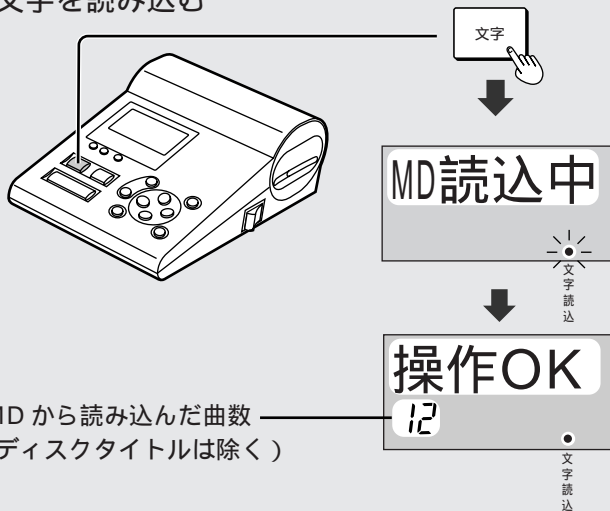

お願い

読み込み中は、ACアダプターやMDネットワークコードをはずさないください。読み込んだ文字が消えます。

読み込み中にMDプレーヤーの操作をしないでください。正しく読み込みができないことがあります。

もしも文字の読み込みができなかった場合は、接続しているMDプレーヤーの電源をいったん切り、もう一度電源を入れ直してください。

長時間ご使用にならないときは、MDネットワークコードをはずしておいてください。

お知らせ

文字読み込みにかかる時間は、ご使用のMDプレーヤー、文字情報の量などによって変わります。

一度読み込みをしたあとで、別のMDの文字を読み込むと、前に読み込んだ文字情報は消えます。

読み込みが完了したら、MDプレーヤーとの接続をはずしてもかまいません。(文字情報は消えません。)

電源を切ってから約1時間以内は、読み込んだ文字のデータが保持されています。(電源を再び入れたときに文字読込マークが点灯します。)

「文字 + 画像」のラベルを作ってみる（つづき）

2

画像を読み込む

① 映像機器とつなぐ

映像機器（別売り）



映像出力端子（黄色の端子）

画像接続コード（付属）

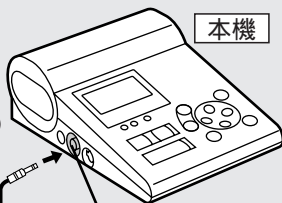

本機

画像入力端子（黄色の端子）

ビデオデッキ、ビデオカメラ、デジタルカメラなどの映像出力端子と接続する

読み込みたい画像を再生する、または一時停止状態にするビデオデッキに映像出力端子が1つしかない場合は、TV画面で読み込みたい映像を確認したあと一時停止状態にし、画像接続コードを本機に接続してください。

映像出力端子が複数ある場合はもう一方の映像出力端子に付属の画像接続コードを上図のように接続してください。

② [画像読込、切取範囲・背景色確定] を押して 画像を読み込む

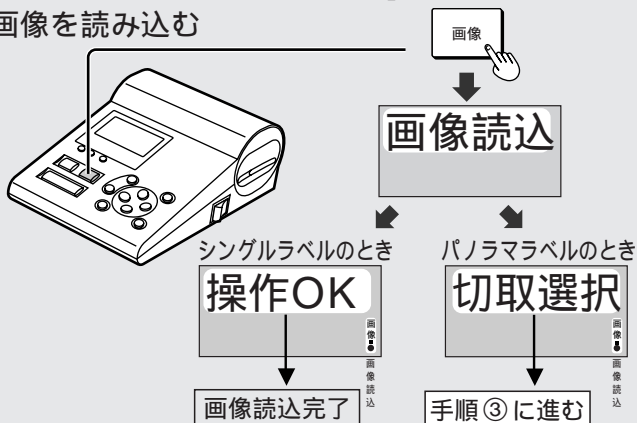

パノラマラベルの場合のみ

- ③ [▲] または [▼] を押して
画像の切り取り範囲を選ぶ

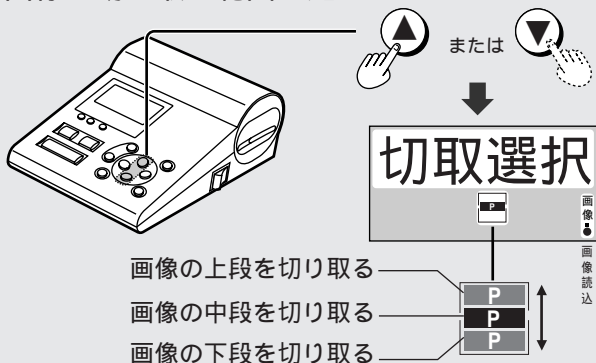

例： 画像の中段を切り取った場合

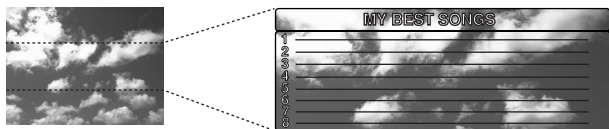

画像の中段が拡大して印刷されます。

- ④ [画像読込、切り取り範囲・背景色確定] をもう一度押して
切り取り範囲を確定する

お願い

読み込み中に、本機の AC アダプターや画像接続コードをはずさないでください。読み込んだ画像が消えます。

読み込み中に映像機器の操作をしないでください。正しく読み込みができないことがあります。

お知らせ

一度読み込みをしたあとで、別の画像を読み込むと、前に読み込んだ画像は消えます。

読み込みが完了したら、映像機器との接続をはずしてもかまいません。(画像は消えません。)

本機の電源を切ると、画像データが消えます。

「文字 + 画像」のラベルを作ってみる（つづき）

3

印刷する

- ① [種類] をポンポンと押して
ラベルのレイアウトの種類を選ぶ

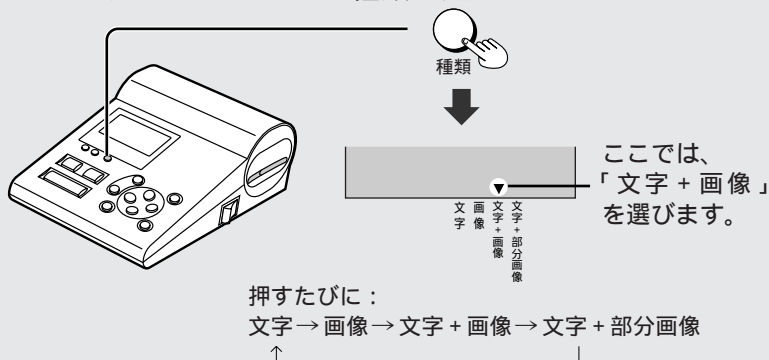

- ② [プリント] を押す

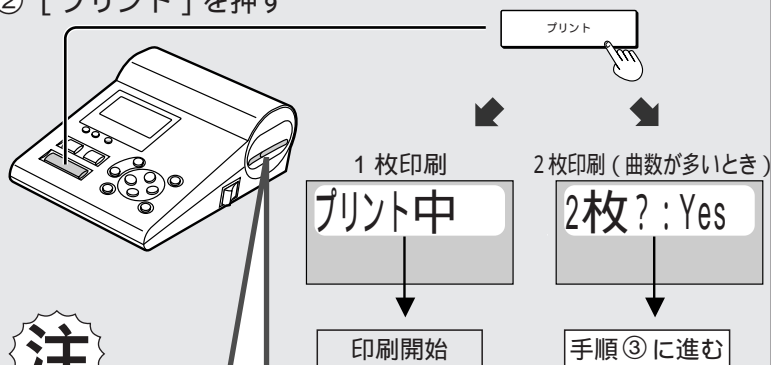

注

ラベル取り出し口の前に物を置かないでください。
ラベルは4回の出入りをくり返しながらい刷されます。
必ず“操作OK”表示に変わってから取り出してください。
(絶対に途中で取り出さないでください。
無理に取り出すと故障の原因になります。)

“2枚?: Yes”表示がでたときのみ

- ③ [▲]または[▼]を押して
1枚印刷か2枚印刷を選ぶ

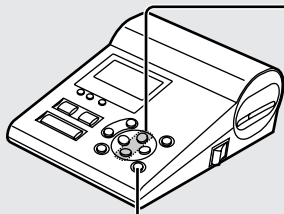

[確定]



または



2枚印刷する

2枚?: Yes

1枚印刷する

2枚?: No

- ④ [確定]を押して
印刷を始める
“プリント中”と表示されます。

手順③で2枚印刷を選んだ場合
1枚目の印刷終了時に、“紙出し”と表示されますのでラベル
を取出してください。そのあと2枚目の印刷が始まります。

何曲まで印刷できる?

1枚のラベルに8曲まで印刷します。ただし、パノラマラベルで文字2列
(⇨25ページ)に設定しておくとも1枚に16曲まで印刷できますので、2枚印
刷を選んだ場合、最高32曲まで印刷できます。(それ以上の曲名は印刷できま
せんが、最後に“全 曲”と印刷されます。)

ディスクタイトル、曲名が長いときは?

語尾が“...”で省略されます。

お知らせ

曲名の入力されていない曲についてはその曲をとばして印刷します。(曲番号
のみが印刷されます。)

パノラマラベルで2枚印刷したとき、
画像は自動的に上下に2分割(右図)
されて印刷されます。

(メインラベルを2枚合わせると
1つの画像になります。)

ただし、「文字+部分画像」のときは
同じ画像が2枚印刷されます。

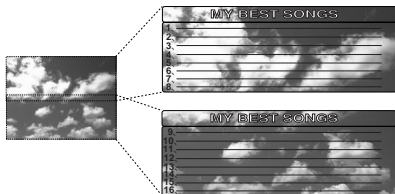

(⇨20ページにつづく)

「文字 + 画像」のラベルを作ってみる（つづき）

4

ラベルを貼る

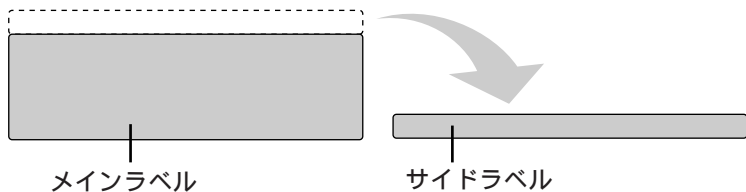

ラベルの貼りかた

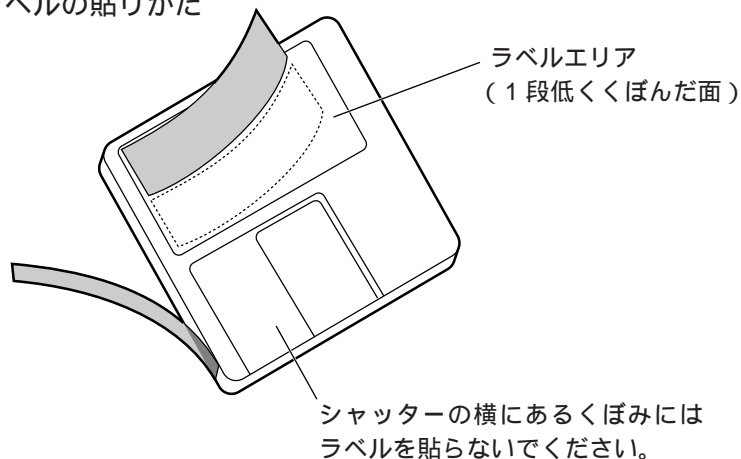

ラベルエリア

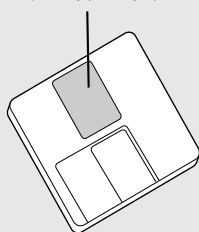

ラベルエリアが小さいMDには
左のようなMDには、シングルラベル（別売り）
を貼ってください。
ラベルエリアからはみ出た状態でパノラマラベル
を貼るとはがれやすくなり、MDプレーヤーの故障
の原因となります。

ご参考

2枚印刷した場合、2枚目のサイドラベルはMDのケースサイド用としてお使いください。

お願い

メインラベルはMDのラベルエリアに合わせて、はがれないようにしっかり貼り付けてください。

ラベルエリアの大きさがラベルに合わない（ラベルより小さい）MDには貼らないでください。MDプレーヤーの故障の原因になります。

色々なラベルを作る

「文字のみ」のラベルを作る

文字のみのラベルを作る場合、ラベルの背景の色（全9色）を選ぶことができます。

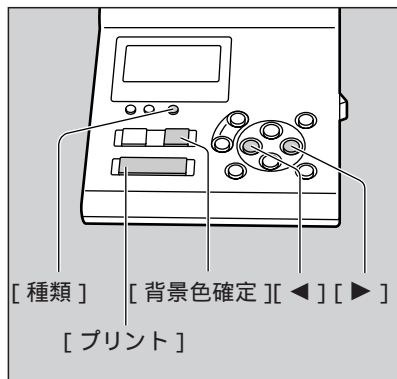

準備：画像接続コードを接続している場合は、はずしておく

1 文字を読み込む (☞14 ページ)

2 [種類] をポンポンと押して
[文字] を選ぶ



文字
画像
文字+
部分画像

3 [背景色確定] を押す
背景色選択表示になります。



背景色
選択

4 [◀] または [▶] をポンポンと押して
好みの背景色を選ぶ



背景色選択表示

[▶] を押すたびに：
白→黒→赤→橙→黄→緑→青→紫→桃
↑

[◀] を押すと逆の順番に切り換わります。

5 [背景色確定] を押す
背景色が決定します。

6 [プリント] を押して
印刷する
詳しくは、☞18 ページ手順②

文字を2列にするには
(パノラマラベルのみ)
25 ページをご参照ください。

文字色(白/黒)を切り換えるには
25 ページをご参照ください。

「画像のみ」のラベルを作る

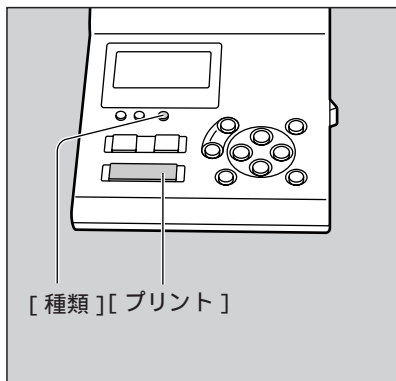

- 1 画像を読み込む (☞16 ページ)
- 2 [種類] をポンポンと押して
[画像] を選ぶ



- 3 [プリント] を押して
印刷する
詳しくは、☞18 ページ手順②

色々なラベルを作る（つづき）

「文字 + 部分画像」のラベルを作る（パノラマラベルのみ）

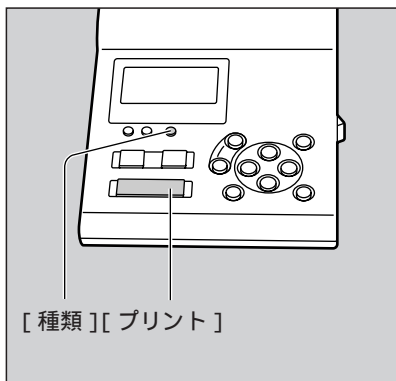

- 1 文字を読み込む（⇨14 ページ）
- 2 画像を読み込む（⇨16 ページ）
- 3 [種類] をポンポンと押して
[文字 + 部分画像] を選ぶ



- 4 [プリント] を押して
印刷する
詳しくは、⇨18 ページ手順②

お知らせ

「文字 + 部分画像」の画像部分は、下図のように、周囲が少し切り取られた仕上がりになります。



文字の1列/2列を切り換える(パノラマラベルのみ)

曲数が多いときなど、文字を2列にすると1枚のラベルに16曲まで印刷できます。

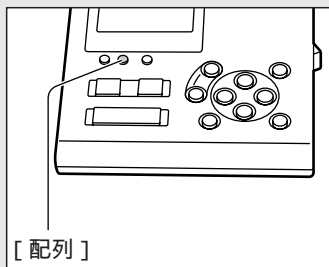

[配列] を押す

押すたびに： 1列 ↔ 2列



1列



2列

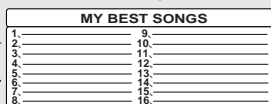

ラベル1枚にまとまる

お知らせ

「文字+部分画像」を選択しているときは、2列にできません。

文字の色(白/黒)を切り換える

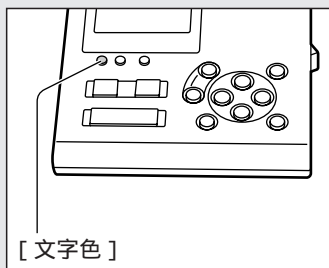

[文字色] を押す

押すたびに： 白文字 ↔ 黒文字

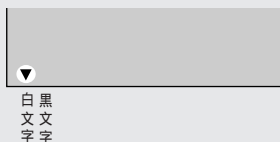

お知らせ

背景色が白または黄のときは自動的に黒文字になり、背景色が黒のときは自動的に白文字で印刷されます。背景が画像の場合、白文字は黒のシャドウ、黒文字には白のシャドウが自動的に付き、見やすくします。

文字を編集する

MD から読み込んだ文字を変換したり、新たに文字を入力したり、削除することができます。文字編集モードに切り換えてから行います。

文字編集モードに切り換えるには

“操作 OK” 表示のときに：
[文字編集 / 文字種選択] を押す

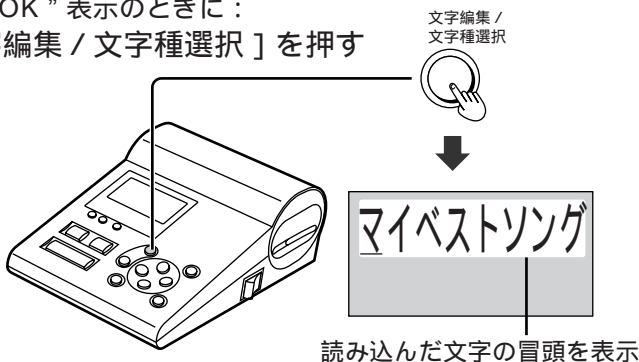

文字編集モード時の表示について

網がかかっている文字については、曲名などが長いため、ラベルに印字されない部分を表示します。

“◀” が表示されたら、その行の終端を表示します。

印字されない文字



行の終端マーク

お知らせ

文字編集モードになっているときは、文字編集以外のボタン操作を受け付けません。

文字編集モードを解除するには

[確定] を押す

“操作 OK” の表示になり、文字編集以外の操作ができます。

文字を変換する

文字を変換するときのルール

漢字をひらがなやカタカナに変換することはできません。

英字や数字、記号、絵文字は変換できません。

漢字に変換するには

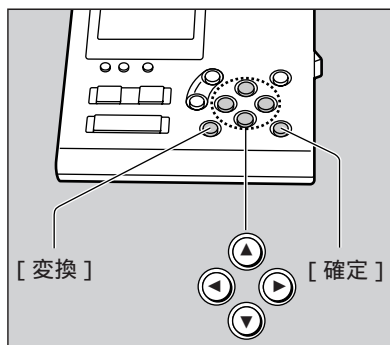

1 文字編集モードにする
(⇨26 ページ)

2 [▲] または [▼] を押して
変換したい曲名 (またはディス
クタイトル) を表示させる
ディスクタイトルの場合

マイベストソング

例: 2 曲目の場合

ウツクシイセリ
02

3 [◀] または [▶] を押して
変換したい文字の先頭にカー
ソルを移動させる

カーソル — ウツクシイセリ
02

4 [変換] を押す

白黒反転 — ウツクシイセリ
02

5 [▶] を押して
変換する文字の範囲を選ぶ

ウツクシイセリ
02

6 [変換] を押して
漢字に変換する

美しいセリ
02

7 [変換] (または [▲], [▼])
を押して
漢字を選ぶ

うまく変換できないときは
[◀] または [▶] を押して
文字の範囲を変えてみる

8 目的の漢字が表示されたら
[確定] を押す

選択した漢字に変換されます。

途中でやめるには

[取消 / 削除] を押すと、変換前の表示
に戻ります。ただし、手順 8 のあとで
は取消することができません。「文字を削
除する」や「文字を入力する」(⇨30
ページ) をご覧になって修正してく
ださい。

文字を編集する（つづき）

ひらがな、カタカナ（全角／半角）に変換する

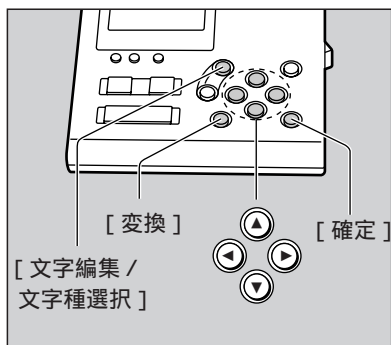

1 文字編集モードにする
(⇨26 ページ)

2 [▲] または [▼] を押して
変換したい曲名（またはディス
クタイトル）を表示させる
ディスクタイトルの場合

マイベストソング

例：2 曲目の場合

ウツクシイセリ

3 [◀] または [▶] を押して
変換したい文字の先頭にカー
ソルを移動させる

カーソル — ウツクシイセリ

4 [変換] を押す

白黒反転 — ウツクシイセリ

5 [▶] を押して

変換する文字の範囲を選び

ウツクシイセリ

6 [文字編集 / 文字種選択] を押す
押すたびに以下のように切り換
わります。

全角ひらがな ←
↓
半角ひらがな
↓
全角カタカナ
↓
半角カタカナ

7 [確定] を押す

選択した文字種に変換されます。

途中でやめるには
[取消 / 削除] を押すと、変換前の表
示に戻ります。ただし、手順 **7** のあ
とでは取消することができませんので、
手順 **2** からやり直してください。

お知らせ

漢字をひらがな、カタカナに変換
することはできません。

英字・数字・記号を全角／半角に変換する

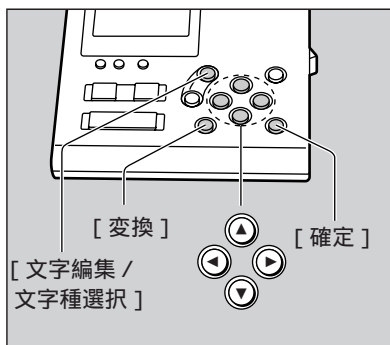

1 文字編集モードにする
(⇨26 ページ)

2 [▲] または [▼] を押して
変換したい曲名 (またはディス
クタイトル) を表示させる
ディスクタイトルの場合

My Best

例：2 曲目の場合

Symphony
02

3 [◀] または [▶] を押して
変換したい英字、数字または
記号の先頭にカーソルを移動
させる

カーソル My Best

4 [変換] を押す

白黒反転 My Best

5 [▶] を押して
変換する範囲を選ぶ

My Best

6 [文字編集 / 文字種選択] を
押して
全角か半角を選ぶ
押すたびに：
全角 ↔ 半角

7 [確定] を押す
選択した字体に変換されます。

途中でやめるには
[取消 / 削除] を押すと、変換前の表
示に戻ります。ただし、手順 7 のあ
とでは取消することができません。手
順 2 からやり直してください。

文字を編集する（つづき）

文字を削除する

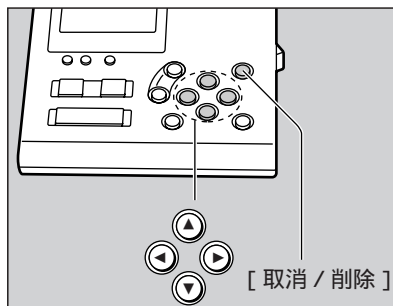

1 文字編集モードにする
(⇨26 ページ)

2 [▲] または [▼] を押して
文字を削除したい曲名（または
ディスクタイトル）を表示
させる

ディスクタイトルの場合



例：2 曲目の場合



3 [◀] または [▶] を押して
削除したい文字の下にカーソル
を移動させる



4 [取消/削除] を押して
文字を削除する



カーソルの上にあった文字が削除されます。

お知らせ

いったん削除した文字は、もとに戻せません。「文字を入力する」(下欄) をご覧になって文字を入力してください。

文字を入力する

文字を入力するときのルール

ひらがな、カタカナ、英字、数字、記号、絵文字の入力が可能です。

(詳しくは、32 ページの「文字入力一覧表」をご覧ください。)

漢字入力はできません。ひらがな、カタカナで入力してから漢字変換(⇨27 ページ) してください。

MD から文字を読み込んでいない場合でも、文字編集モードにすると任意の文字が入力できます。(ただしパノラマラベル、シングルラベル共に、文字の配列は 1 列のみ、最大 8 行までで、2 枚印刷はできません。)

文字を入力するには

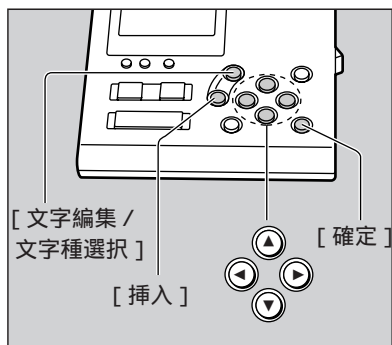

- 1 文字編集モードにする
(⇨26 ページ)
- 2 [▲] または [▼] を押して
文字を入力したい曲名 (または
ディスクタイトル) を表示
させる
ディスクタイトルの場合

マイベストソング

例：2 曲目の場合

ウツクシセンリツ
02

- 3 [◀] または [▶] を押して
入力したい位置の右側に
カーソルを移動させる
入力したい位置

ウツクシセンリツ
02

カーソル

- 4 [挿入] を押す
白黒反転した
文字種を表示

ウツクシ**あ**セン
02

- 5 [文字編集 / 文字種選択] を
ポンポンと押して
文字種を選ぶ
押すたびに：

全角ひらがな ←
半角ひらがな
全角カタカナ
半角カタカナ
全角英字
半角英字
全角 / 半角数字
全角 / 半角記号
絵文字

- 6 [◀] [▶] または [▲] [▼] を
押して
入力文字を選ぶ
[◀] [▶] で隣の文字へ、
[▲] [▼] で次行の先頭文字へ、
移動します。

手順 5、6 については「文字入力一
覧表」(⇨32 ページ) も合わせてご
覧ください。

- 7 入力したい文字が表示されたら
[確定] を押す
選んだ文字が入力されます。

途中でやめるには
[取消 / 削除] を押すと、入力前の表示
に戻ります。ただし手順 7 のあとでは
取消することができません。「文字を削除
する」(⇨30 ページ) で不要の文字を
削除してから、入力し直してください。

文字を編集する（つづき）

文字入力一覧表

文字種を選ぶには

31 ページの手順 4 まで行ってから
[文字編集 / 文字種選択] を押す
押すたびに下表の「あ」など、各
文字種 1 ~ 9 の先頭文字が順番に表示
されます。

入力文字を選ぶには

文字種を選んでから
① [▲] [▼] を押すと、太枠内
の文字を上下に移動します。
② [◀] [▶] を押すと、① で選
んだ文字列を左右に移動します。

文字種 1 : 全角ひらがな

あ	い	う	え	お	あ	い	う	え	お
か	き	く	け	こ	が	ぎ	ぐ	げ	こ
さ	し	す	せ	そ	ざ	じ	ず	ぜ	ぞ
た	ち	つ	て	と	だ	ぢ	づ	で	ど
な	に	ぬ	ね	の					
は	ひ	ふ	へ	ほ	ば	び	ぶ	べ	ぼ
ま	み	む	め	も					
や	ゆ	よ	や	ゆ	よ				
ら	り	る	れ	ろ					
わ	ゐ	ゑ	を						
ん									

文字種 2 : 半角ひらがな

あ	い	う	え	お	あ	い	う	え	お
か	き	く	け	こ	が	ぎ	ぐ	げ	こ
さ	し	す	せ	そ	ざ	じ	ず	ぜ	ぞ
た	ち	つ	て	と	だ	ぢ	づ	で	ど
な	に	ぬ	ね	の					
は	ひ	ふ	へ	ほ	ば	び	ぶ	べ	ぼ
ま	み	む	め	も					
や	ゆ	よ	や	ゆ	よ				
ら	り	る	れ	ろ					
わ	ゐ	ゑ	を						
ん									

文字種 3 : 全角カタカナ

ア	イ	ウ	エ	オ	ア	イ	ウ	エ	オ	ヴ				
カ	キ	ク	ケ	コ	ガ	ギ	グ	ゲ	ゴ					
サ	シ	ス	セ	ソ	ザ	ジ	ズ	ゼ	ゾ					
タ	チ	ツ	テ	ト	ッ	ダ	ヂ	ヅ	デ	ド				
ナ	ニ	ヌ	ネ	ノ										
ハ	ヒ	フ	ヘ	ホ	バ	ビ	ブ	ベ	ボ	パ	ピ	プ	ペ	ポ
マ	ミ	ム	メ	モ										
ヤ	ユ	ヨ	ヤ	ユ	ヨ									
ラ	リ	ル	レ	ロ										
ワ	ヰ	ヱ	ヲ											
ン														

文字種 4 : 半角カタカナ

ア	イ	ウ	エ	オ	ア	イ	ウ	エ	オ	ヴ				
カ	キ	ク	ケ	コ	ガ	ギ	グ	ゲ	ゴ					
サ	シ	ス	セ	ソ	ザ	ジ	ズ	ゼ	ゾ					
タ	チ	ツ	テ	ト	ッ	ダ	ヂ	ヅ	デ	ド				
ナ	ニ	ヌ	ネ	ノ										
ハ	ヒ	フ	ヘ	ホ	バ	ビ	ブ	ベ	ボ	パ	ピ	プ	ペ	ポ
マ	ミ	ム	メ	モ										
ヤ	ユ	ヨ	ヤ	ユ	ヨ									
ラ	リ	ル	レ	ロ										
ワ	ヰ	ヱ	ヲ											
ン														

使用上のお願い

本体

以下のことは故障の原因となりますので、避けてください。

強い衝撃や落下

雨に濡らす

風呂場など湿気が多いところでの使用

倉庫などほこりが多いところでの使用

暖房器具の近くなど温度が高いところでの使用

ラジオやTVの近くで使用し、受信障害を引き起こす場合はなるべく離してご使用ください。

ラベル

MD（ミニディスク）にラベルを貼る場合はラベルエリア以外には絶対に貼り付けしないでください。ミニディスクが取り出せなくなったり、機器の故障の原因になります。

以下のような条件での保存や放置はしないでください。保存状態や時間経過によってラベルが変色したり、カートリッジが使えなくなることがあります。

・熱器具の近くや直射日光、油煙、湯気が当たる場所

・高温になる自動車の中や湿気、ほこりの多い場所

プリント後のラベルの取扱いについて

・セロハンテープを貼ったり、可塑性を含むプラスチック消しゴムやビニール製ディスクマット、名札ケースなどをプリント面に触れさせないようにしてください。

・ラベルにアルコールなどの揮発性有機溶剤を含む液体をこぼさないでください。

・プリント画に他の紙などを長時間密着（重ねる）させたり、プリント面どうしを密着させると、プリント画が転写されますので、重ねないようにしてください。

・直射日光が当たったり、温度や湿度が高い場所に長期間保存すると、変色することがあります。

ラベルカートリッジをセットするときは、インクリボンのたるみを取ってください。

開封後はなるべく早くご使用ください。

テレビ放送や録画物からプリントしたものは、個人として楽しむなどの他は、著作権法上、権利者に無断で使用できません。

ラベルカートリッジを海外で使用するとき、個人で楽しむ目的以外では持ち込めません。

ラベルカートリッジの買い替えは

ラベルカートリッジは、必ず下記の品番のものをお買い求めください。

パノラマラベルカートリッジ（品番：RP-LP30）

パノラマラベル 30 枚入

シングルラベルカートリッジ（品番：RP-LS40）

シングルラベル 40 枚入

お手入れ

本体のお手入れ

柔らかい布でふいてください。ひどい汚れは、薄めた台所用洗剤（中性）を含ませた布でふき、後はからぶきしてください。

アルコールやシンナーは使わないでください。

化学ぞうきんをご使用の際は、その注意書に従ってください。

印刷ヘッドのお手入れ

印刷ヘッドにごみ、ほこりが付着していると、印刷が欠けたり、かすれたりすることがあります。ベビー用、スリムタイプの綿棒に市販の薬用アルコールを含ませて、軽くふき取ってください。（太い綿棒は使用しないでください。）

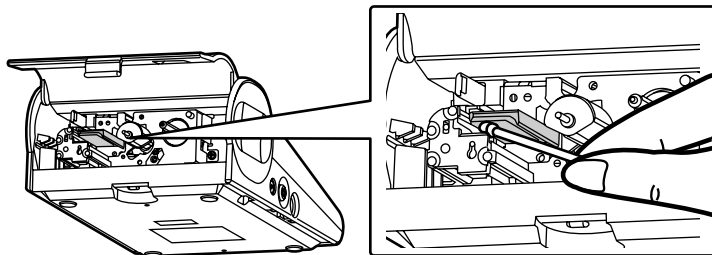

故障かな！？

修理を依頼される前に、この表で症状を確かめてください。なお、これらの処置をしても直らない場合や、この表以外の症状は、お買い上げの販売店にご相談ください。

こんなとき	ここをチェック	処置	参照ページ
電源スイッチを押しても何も表示されない	付属の AC アダプターを接続していますか。	付属の AC アダプターをしっかりと接続してください。	13
文字編集以外の操作ができない	文字編集モードになっていませんか。	文字編集モードを解除してください。	26
印刷がかすれる、欠ける	印刷ヘッドが汚れていませんか。(印刷ヘッドにほこりなどが付着していると、文字や画像の一部がかすれることがあります。)	ペーパー用、スリムタイプの綿棒に市販の薬用アルコールを含ませて軽くふき取ってください。	37
印刷した画像に線(ノイズ)が入る	映像機器によってはこのようなことが起こります。(故障ではありません。)	映像を再生状態にして読み込んでください。	-
印刷した画像の両サイドに黒いエリアができる	映像機器によっては画面構成上、実際の画面サイズより小さい画面を設定したものがありません。(故障ではありません。)	別の映像機器をお使いください。	-
プリント画が乱れる	テレビやゲーム機など、電磁波を出している機器の近くに置いてある。 ----- スピーカーや大型モニターなど強い磁気を出している機器が近くに置いてある。	テレビやゲーム機から 1 m 以上離してご使用ください。 ----- スピーカーや大型モニターからできるだけ離してご使用ください。	-

こんなとき

ここをチェック

処置

参照
ページ

ラベルを張り付けることができない	ミニディスクのラベルエリアが汚れていませんか。	ラベルエリアの汚れをふき取ってください。	-
ラベルカートリッジが本機から取り出せない	“初期化中”表示のときに電源を切りませんでしたか。	もう一度電源を入れ直し、“操作OK”表示になってから電源を切ってください。	13

こんな表示がでたら

表示	意味	処置	参照ページ
初期化中	本機を初期化しています。表示中に電源を切らないでください。 (ラベルカートリッジが取り出せなくなります。)	もし途中で電源を切ってしまった場合はもう一度電源を入れ直し、“操作OK”の表示がでてから電源を切ってください。	13
操作OK	文字編集以外の各種操作ができます。		13
読取失敗	MD ネットワークのバージョンが違うか、対応していないMD プレーヤーを接続しています。	MD ネットワーク対応機器と接続してください。	14
	MD プレーヤーとの通信が不安定です。	他の電子機器の近くや、静電気の多い場所から離してください。	-
読込不可	MD プレーヤーが接続されていません。	MD プレーヤーとしっかり接続してください。	14
	MD が MD プレーヤーの中に入っていません。	MD を MD プレーヤーに入れてください。	-
	ポータブルMD プレーヤーの電池が消耗しています。	充電するか、新しい電池に交換してください。	-
	録音されていないMD を使っています。	録音済みのMD をご使用ください。	-
Disc 無し	MD が MD プレーヤーの中に入っていません。	MD を MD プレーヤーに入れてください。	-
Disc 異常	MD に異常があります。(データが正常に読めない)	正常な MD に入れ替えてください。	-
タイトル無し	MD にタイトル、曲名が入力されていません。	タイトル、曲名入力済みのMD をご使用ください。	-

表示

意味

処置

参照
ページ

MD 読込中	MD プレーヤーと通信中 です。	本機、MD プレーヤー共に 表示中に電源を切ったり、 MD を取り出したり、コード を外さないでください。	15
背景色	背景色を選択できます。	背景色を選択してください。	22
切取選択	画像の切取範囲を選択で きます。	切取範囲を選択してくだ さい。	17
データ無し	文字、画像共に読み込ま れていません。(背景色の みの印刷はできません。)	文字が画像を読み込んで から印刷してください。	-
カートリッジ 無	ラベルカートリッジが装 着されていません。	ラベルカートリッジを装 着してください。(装着し ても“カートリッジ無” は消えませんがそのまま 操作を続けてください。)	12
カートリッジ 異	ラベルカートリッジに異常 があります。	[取消 / 削除] を押し てください。(または電源を 入れ直してください。)	-
用紙無し	ラベルカートリッジにラベ ル用紙がなくなりました。	新しいラベルカートリッ ジに交換してください。	12
紙づまり	何らかの原因でラベル用 紙が検出できません。 (またはラベルがつまっ ています。)	つまっているラベルを取 り出してください。	-

(⇨42 ページにつづく)

こんな表示がでたら（つづき）

表示	意味	処置	参照ページ
リボン無し	ラベルカートリッジのインクリボンがなくなりました。 (印刷動作を開始した直後に電源を切るなど、インクリボンを巻取る行為をくり返した場合に発生します。)	新しいラベルカートリッジに交換してください。 インクリボンが無い状態でプリントすると、カチカチと大きな音がする場合があります。故障の原因となりますのでただちに新しいラベルカートリッジに交換してください。	12
ラベル有り	プリント済みラベルがまだ残っています。	プリント済みラベルを取り出してください。	-
温度 WAIT	印刷ヘッドの温度が高くなりました。	しばらくすると印刷が始まります。	-
2枚? : Yes (No)	曲数が多いので、2枚に印刷するか1枚に印刷するかを選択できます。	1枚印刷か2枚印刷かを選択してください。	19
紙取出し	2枚印刷中の1枚目の印刷が終了しました。	印刷済みラベルを取出してください。2枚目の印刷がはじまります。	19
プリント中	プリント中です。	“操作 OK”表示になるまで電源を切ったり、印刷中のラベルに触れたり、ラベルカートリッジを取り出したりしないでください。	18

保証とアフターサービス

修理・お取り扱い・お手入れ
などのご相談は...
まず、お買い上げの販売店へ
お申し付けください

転居や贈答品などでお困りの
場合は...

修理は、サービス会社・販売会
社の「修理ご相談窓口」へ！
その他のお問い合わせは、「お
客様ご相談センター」へ！

■保証書（別添付）

お買い上げ日・販売店名などの
記入を必ず確かめ、お買い上げ
の販売店からお受け取りくださ
い。よくお読みのあと、保存し
てください。

保証期間：お買い上げ日から本体1年間

■修理を依頼されるとき

38ページの「故障かな!？」ま
たは、40ページの「こんな表
示がでたら」の表に従ってご確
認のあと、直らないときは、ま
ずACアダプターを抜いて、お
買い上げの販売店へご連絡くだ
さい。

保証期間中は

保証書の規定に従って、お買い
上げの販売店が修理させていた
だきますので、恐れ入りますが、
製品に保証書を添えてご持参く
ださい。

保証期間を過ぎているときは
修理すれば使用できる製品につ
いては、ご希望により有料で修
理させていただきます。ただし、
ビジュアル/タイトルプリンタ
ーの補修用性能部品の最低保有
期間は、製造打ち切り後8年で
す。

注)補修用性能部品とは、その
製品の機能を維持するため
に必要な部品です。

修理料金の仕組み

修理料金は、技術料・部品代・
出張料などで構成されています。

技術料 は、診断、故障個所の
修理および部品交換・
調整・修理完了時の点
検などの作業にかかる
費用です。

部品代 は、修理に使用した部
品および補助材料代で
す。

出張料 は、製品のある場所へ
技術者を派遣する場合
の費用です。

(よくお読みください)

ナショナル/パナソニック お客様ご相談センター

使いかた・お買い物のご相談は

フリーダイヤル
(料金無料)



パナは 365日
0120-878-365



365日 / 受付9時～20時

Help desk for foreign residents in Japan

Open : 9:00 - 17:30 (closed on Saturdays / Sundays / national holidays)

Tokyo (03) 3256-5444

Osaka (06) 6645-8787

ナショナル/パナソニック 修理ご相談窓口

修理のご相談は

ナビダイヤル
(全国共通番号)



パナ パナ
0570-087-087



お客様がおかけになった場所から最寄りの地区の修理ご相談窓口につながります。

呼出音の前にNTTより通話料金の目安をお知らせします。

携帯電話・PHSからは最寄りの地区の修理ご相談窓口に直接おかけください。(ナビダイヤルはご利用頂けません)

北海道地区

札幌 札幌市厚別区厚別南2丁目17-7
☎(011)894-1251

帯広 帯広市西19条南1丁目7-11
☎(0155)33-8477

函館 函館市西桔梗589番地241
(函館流通卸センター内)
☎(0138)48-6631

旭川 旭川市2条通21丁目左1号
☎(0166)31-6151

東北地区

青森 青森市大字八ッ役字矢作1-37
☎(0177)39-9712

岩手 盛岡市羽場13地割30-3
☎(019)639-5120

山形 山形市流通センター3丁目12-2
☎(023)641-8100

秋田 秋田市御所野湯本2丁目1-2
☎(018)826-1600

宮城 仙台市泉区市名坂字清水端59-2
☎(022)375-2512

福島 福島県安達郡本宮町字南/内65
☎(0243)34-1301

し
参
考
に

ROT5228

保証とアフターサービス（つづき）

ナショナル/パナソニック 修理ご相談窓口

首都圏地区					
栃木	宇都宮市御幸町 194-20 ☎(028)689-2551	埼玉	桶川市赤堀2丁目4-2 ☎(048)729-2102	山梨	甲府市下飯田2丁目 1-27 ☎(0552)22-5171
群馬	高崎市萩原町沖中 205-18 ☎(027)352-1109	千葉	千葉市中央区 星久喜町172 ☎(043)208-6034	神奈川	横浜市港南区日野 5丁目3-16 ☎(045)840-3155
水戸	水戸市柳河町309-2 ☎(029)225-0249	東京	東京都世田谷区 宮坂2丁目26-17 ☎(03)5450-7431	新潟	新潟市東明1丁目 8-14 ☎(025)286-7725
つくば	つくば市花畑2丁目 8-1 ☎(0298)64-8756				

中部地区					
石川	石川県石川郡 野々市町稲荷 3丁目80 ☎(076)294-2683	長野	松本市大字笹賀 7600-7 ☎(0263)58-0073	岡崎	岡崎市岡町南久保28 ☎(0564)55-5719
富山	富山市寺島1298 ☎(076)432-8705	静岡	静岡市西島765 ☎(054)287-9000	岐阜	岐阜県本巣郡北方町 高屋太子2丁目30 ☎(058)323-6010
福井	福井市開発4丁目 112 ☎(0776)54-5606	名古屋	名古屋市瑞穂区 塩入町8-10 ☎(052)819-0225	高山	高山市花岡町3丁目82 ☎(0577)33-0613
				三重	久居市森町字北谷 1920-3 ☎(059)255-1380

近畿地区					
滋賀	守山市勝部町6丁目 2-1 ☎(077)582-5021	大阪	大阪市北区本庄西 1丁目1-7 ☎(06)6359-6225	和歌山	和歌山市中島499-1 ☎(0734)75-1311
京都	京都市南区上鳥羽 石橋町20-1 ☎(075)672-9636	奈良	大和郡山市椎木町 404-2 ☎(0743)59-2770	兵庫	神戸市中央区 琴ノ緒町3丁目2-6 ☎(078)272-6645

ナショナル/パナソニック 修理ご相談窓口

中国地区					
鳥取	鳥取市安長295-1 ☎ (0857)26-9695	出雲	出雲市渡橋町416 ☎ (0853)21-3133	広島	広島市西区南観音 8丁目13-20 ☎ (082)295-5011
米子	米子市米原4丁目 2-33 ☎ (0859)34-2129	浜田	浜田市下府町 327-93 ☎ (0855)22-6629	山口	山口市鑄銭司 字鑄銭司団地北 447-23 ☎ (0839)86-4050
松江	松江市西津田2丁目 10-19 ☎ (0852)23-1128	岡山	岡山県都窪郡早島町 矢尾807 ☎ (086)292-1162		

四国地区					
香川	高松市勅使町152-2 ☎ (087)868-9477	高知	南国市岡豊町中島 331-1 ☎ (0888)66-3142	愛媛	松山市土居田町 750-2 ☎ (089)971-2144
徳島	徳島県板野郡北島町 鯛浜字かや108 ☎ (0886)98-1125				

九州地区					
福岡	春日市春日公園 3丁目48 ☎ (092)593-9036	大分	大分市萩原4丁目 8-35 ☎ (097)556-3815	天草	本渡市港町18-11 ☎ (0969)22-3125
佐賀	佐賀市本庄町大字 本庄896-2 ☎ (0952)26-9151	宮崎	宮崎県宮崎郡清武町 下加納366-2 ☎ (0985)85-6530	鹿児島	鹿児島市与次郎 1丁目5-33 ☎ (099)250-5657
長崎	長崎市東町1949-1 ☎ (095)830-1658	熊本	熊本市健軍本町12-3 ☎ (096)367-6067	大島	名瀬市矢之脇町10-5 ☎ (0997)53-5101

沖縄地区	
沖縄	浦添市城間4丁目23-11 ☎ (098)877-1207

所在地、電話番号が変更になることがありますので、あらかじめご了承ください。

0999

主な仕様

読み込み方式

- MD ネットワーク通信方式
- NTSC ビデオ信号入力

表示

ドットマトリックスLCD

フォント

ゴシック体

漢字変換方式

最長一致式単漢字変換

印刷方式

ライン熱転写昇華方式

電源

外部電源ジャック：

DC IN 12 V

AC アダプター（付属）：

AC 100 V 50/60 Hz

消費電力

約 12 W

（AC アダプター使用時）

寸法（幅×高さ×奥行き）

最大外形寸法：

116.5 × 65.2 × 165.5 mm

（EIAJ）

本体寸法：

113.0 × 64.2 × 165.5 mm

質量

約 480 g

電源「切」時の消費電力：

約 1.9 W（AC アダプター使用時）

この仕様は、性能向上のため変更することがあります。

便利メモ（おぼえのため、記入されると便利です。）

販売店名	☎ () -	お買い上げ日	年 月 日
お客様 ご相談窓口	☎ () -	品 番	SH-CP30

松下電器産業株式会社 オーディオ事業部

〒571-8505 大阪府門真市松生町1番4号

© Matsushita Electric Industrial Co., Ltd（松下電器産業株式会社）1999

RQT5228-S

F0999JK0(D)