

# Panasonic

## 取扱説明書

液晶テレビ

品番 **TH-14LA20**  
(14V型・回転式スタンドタイプ)

**TH-14LA2**  
(14V型・フォトスタンドタイプ)



(TH-14LA20)

### 保証書別添付

このたびは、パナソニック液晶テレビをお買い上げいただき、まことにありがとうございました。

●この取扱説明書をよくお読みのうえ、正しくお使いください。

**特に「安全上のご注意」(4～6ページ)は、ご使用前に必ずお読みいただき、安全にお使いください。**

お読みになったあとは、保証書と一緒に大切に保管し、必要なときにお読みください。

保証書は、「お買い上げ日・販売店名」などの記入を必ず確かめ、販売店からお受け取りください。

●この取扱説明書は、TH-14LA20 (14V型) および TH-14LA2 (14V型) と共用です。

●製造番号は、安全確保上重要なものです。お買い上げの際は、製品本体と保証書の製造番号をお確かめください。

上手に使って上手に節電

# お知らせ

## アナログ放送からデジタル放送への移行について

### デジタル放送への移行スケジュール

地上デジタル放送は、関東、中京、近畿の三大広域圏の一部で2003年12月から開始され、その他の地域でも、2006年末までに放送が開始される予定です。該当地域における受信可能エリアは、当初限定されていますが、順次拡大される予定です。地上アナログ放送は2011年7月に、BSアナログ放送は2011年までに終了することが、国の方針として決定されています。

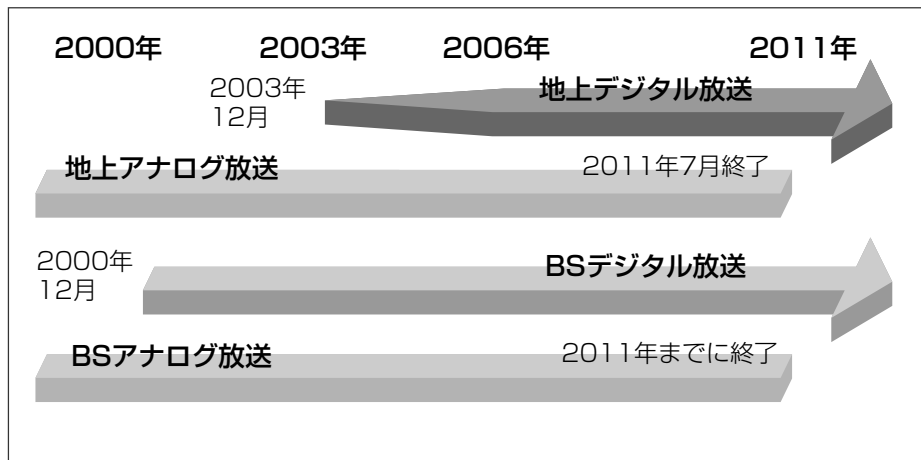

### 本機でデジタル放送をご覧になるには

別売のデジタルチューナーを接続することによりデジタル放送をご覧頂けます。ただし、受信する画質は標準画質となります。また、16:9のワイド放送では、画面の上下に黒い帯がでます。なお、受信にはデジタル放送に対応したアンテナシステムが必要です。また、地上デジタル、BSデジタル、110度CSデジタル共用タイプのチューナーであれば、1台でそれぞれの放送をご覧頂けます。

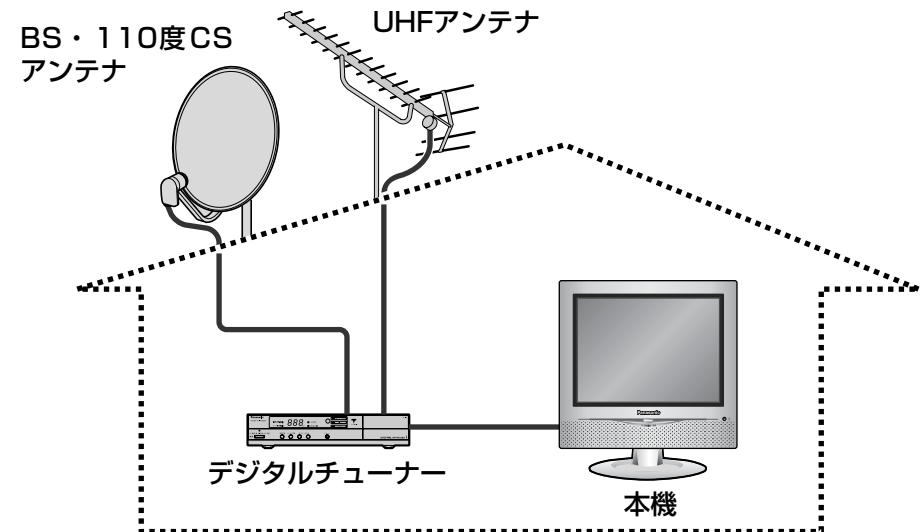

## 付属品

設置、接続の前にまず付属品を確かめてください。

リモコン …… (1コ)

単3形乾電池… (2コ)



(品番：EUR7726010)

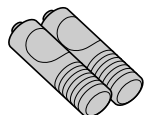

電源コード …… (1本)

ACアダプター …… (1コ)

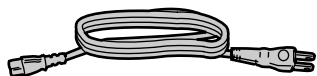

(品番：K2CA29A00007)

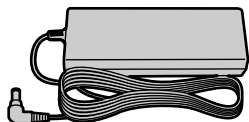

(品番：N0JAHK000002)

F型接栓 …… (1コ)

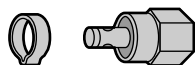

<4Cタイプ用>

(品番：TJSD00901)

- 付属品を紛失された場合は、お買い上げの販売店へ上記品番でご注文ください。(サービスルート扱い)
- 付属品の品番は予告なく変更する場合があります。(上記品番と実物の品番が異なる場合があります。)
- イヤホンやヘッドホン、ビデオなどとの接続コード類は別売です。

お知らせ (アナログ放送からデジタル放送への移行について) ……	2
安全上のご注意 (必ずお守りください) ……	4
お使いになる前に ……	7

すぐ使いたいとき	8
●テレビを見る／ビデオやDVDを楽しむ／ ……	8
放送内容などを知りたいとき／一時的に音を消したいとき	
●映像サイズを変えて見る／メニュー画面について ……	9

テレビを使いこなす	10
●映像 映像メニュー／調整 ……	10
●音声 音声を聞き取りやすく／調整／音声の切り換え ……	11
●設定 ビデオ入力時の表示を書き換える／オフタイマー ……	12
放送終了で自動電源オフ／無操作で自動電源オフ／ ……	13
ざらつきを軽減する／自然な映像で楽しむ／	
ビデオ入力の画面サイズ自動切り換え／	
明るさを抑え省エネにする／525p 信号を入力する	

受信チャンネルの設定 ……	14
その他	
市外局番チャンネル一覧表 ……	18
アンテナ線の接続 ……	20
他の機器と接続したいとき ……	21
クランプの使いかた ……	23
テレビスタンドの使いかた ……	24
設置オプション ……	24
快適にお使いいただくために ……	25
故障かな！？ ……	26
How to Use ……	28
仕様 ……	29
保証とアフターサービス (よくお読みください) ……	30
さくいん ……	31

使用前に

すぐ使いたい

もっと使いこなす

必要なとき

# 安全上のご注意 必ずお守りください

お使いになる人や他の人への危害、物的損害を未然に防止するため、必ずお守りいただきたいことを、次のように説明しています。

■表示内容を無視して誤った使い方をしたときに生じる危害や物的損害の程度を、次の表示で区分し、説明しています。

 **警告** この表示の欄は、「死亡または重傷を負うことが想定される危害の程度」です。

 **注意** この表示の欄は、「傷害を負うことが想定されるか、または物的損害の発生が想定される危害・損害の程度」です。

■お守りいただきたい内容の種類を、次の絵表示で区分し、説明しています。  
(下記は絵表示の一例です。)

 このような絵表示は、気をつけていただきたい「注意」内容です。

 このような絵表示は、してはいけない「禁止」内容です。

 このような絵表示は、必ず実行していただきたい「指示」内容です。

## 警告

**異常が発生したときはすぐに使用をやめてください。**

そのまま使用すると火災・感電の原因となりますので、すぐに電源スイッチを切り、電源プラグをコンセントから抜いて販売店に修理をご依頼ください。

■故障（画面が映らない、音が出ないなど）や煙が出ている、へんな臭いや音がしたら電源プラグを抜く！

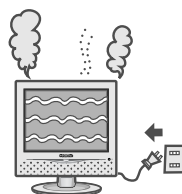

電源プラグを抜く

煙が出なくなるのを確認して修理を販売店にご依頼ください。お客様による修理は危険ですから、おやめください。

■内部に異物や水などが入ったり、テレビを落としたり、キャビネットが破損したら、電源プラグを抜く！



電源プラグを抜く



## 警告

電源コードについて

■ACアダプターの電源コードや電源プラグを破損するようなことはしないでください



禁止

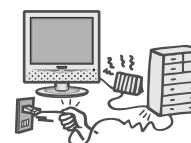

傷つけたり、加工したり、重いものをのせたり、加熱したり、熱器具に近づけたり、無理に曲げたり、ねじったり、引っばったりすると芯線の露出、ショート、断線により火災・感電の原因となります。

●電源コードやプラグの修理は、販売店にご依頼ください。

■電源プラグにほこりがたまらないよう、定期的に掃除をしてください



湿気などで絶縁不良になり火災・感電の原因となります。電源プラグを抜き、乾いた布でふいてください。

■ぬれた手で電源プラグを抜き差ししないでください



ぬれ手禁止



感電の原因となります。

■電源プラグは根元まで確実に差し込んでください



差し込みが不完全ですと感電や、発熱による火災の原因となります。

●傷んだプラグ・ゆるんだコンセントは使用しないでください。

■コンセントや配線器具の定格を超える使い方や、交流100V以外では使用しないでください



禁止

たこ足配線等で、定格を超えると、発熱により火災の原因となります。

# 警告

■風呂場、シャワー室では使用しないでください



■ぬらしたりしないでください



■近くに水などの入った容器を置かないでください

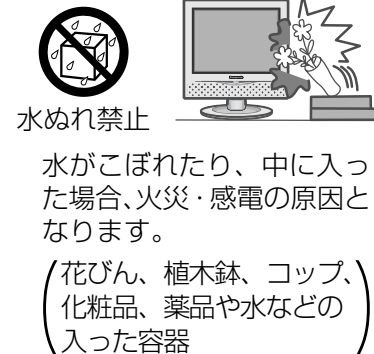

■裏ぶた、キャビネット、カバーを外したり、改造しないでください

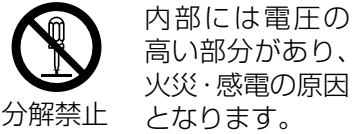

**高圧注意**  
 サービスマン以外の方は、裏ぶたをあけないでください。内部には、高電圧部分が数多くあり、万ざわると危険です。

「本体に表示した事項」

●内部の点検・調整・修理は販売店にご依頼ください。

■異物を入れないでください

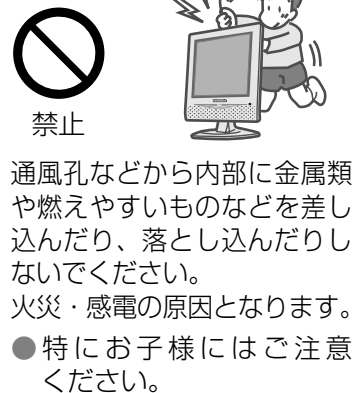

■雷が鳴りだしたらアンテナ線やテレビには触れないでください



■不安定な場所に置かないでください

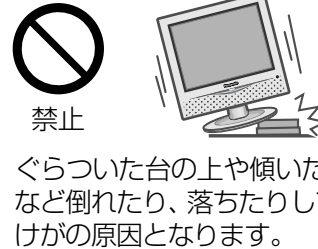

■壁かけ工事は、工事専門業者にご依頼ください

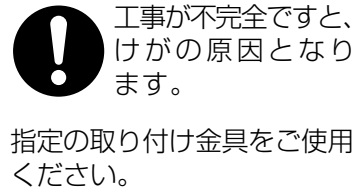

# 注意

■テレビの通風孔をふさがないでください



●壁から10 cm 以上の間隔をおいて据えつけてください。

●押し入れ、本箱など風通しの悪い狭い所に押し込まないでください。

●テーブルクロスを掛けたり、じゅうたんや、布団の上に置かないでください。

●あお向けや横倒し、逆さまにしないでください。

■液晶パネルは、ガラスでできていますので、強い力や衝撃を加えないでください

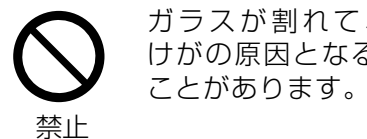

■持ち運ぶときは、衝撃を与えないでください

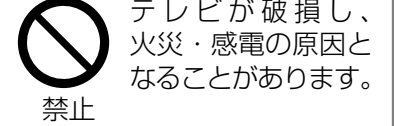

■湿気やほこりの多い所、油煙や湯気が当たるような所に置かないでください

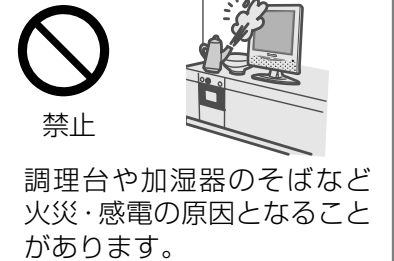

■ヘッドホンを使用するときは、音量を上げすぎないでください



# 安全上のご注意

必ずお守りください



## 注意

- 付属のACアダプターと電源コード以外は使用しないでください



発火・発煙・発熱の原因となることがあります。

禁止

- 電源プラグを抜くときは、プラグを持って抜いてください

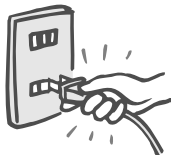

コードを引っばると、コードが破損し、感電・ショート・火災の原因となることがあります。

- 長期間ご使用にならないときは電源プラグをコンセントから抜いてください



電源プラグを抜く



電源プラグにほこりがたまり火災・感電の原因となることがあります。

- 移動させる場合は、接続線ははずしてください



コードやテレビが損傷し、火災・感電の原因となることがあります。

- 電源プラグやアンテナ線、機器間の接続線ははずしたことを確認のうえ、行ってください。
- テレビに衝撃を与えないでください。

- 電池を入れるときには、極性表示(プラス ⊕ と マイナス ⊖ の向き)に注意してください



機器の表示通り正しく入れてください。  
間違えますと電池の破裂、液もれにより、火災・けがや周囲を汚損する原因となることがあります。

- 新しい電池と古い電池を混ぜたり、指定以外の電池を使用しないでください



禁止

間違えますと電池の破裂、液もれにより、火災・けがや周囲を汚損する原因となることがあります。

### お手入れについて

- 1年に一度は内部の掃除を販売店にご依頼ください



内部にほこりがたまったまま、長い間掃除をしないと火災や故障の原因となることがあります。  
湿気の多くなる梅雨期の前に行くと、より効果的です。  
なお、内部掃除費用については販売店にご相談ください。

- お手入れの際は、安全のため電源プラグをコンセントから抜いてください



電源プラグを抜く



感電の原因となることがあります。

### アンテナについて

- アンテナ工事には技術と経験が必要です



販売店にご相談ください。

- 送配電線から離れた場所に設置してください。  
アンテナが倒れた場合、感電の原因となることがあります。

# お使いになる前に

**1** アンテナは接続されていますか (☞ 20 ページ)

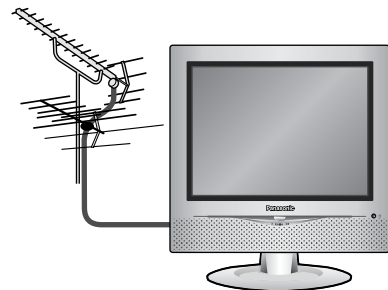

**2** AC アダプターは接続されていますか

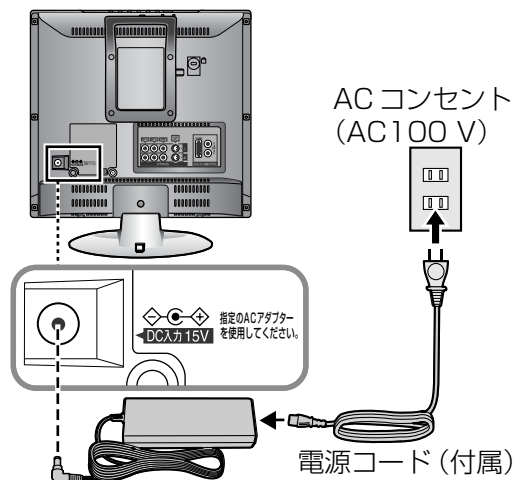

**3** リモコンに電池は入っていますか

■電池の入れかた

① ふたを開ける。

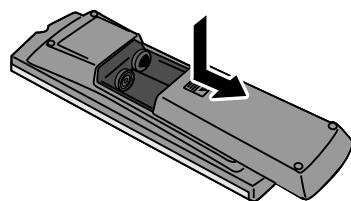

② 電池2本を⊖側から先に入れ、ふたを閉める。

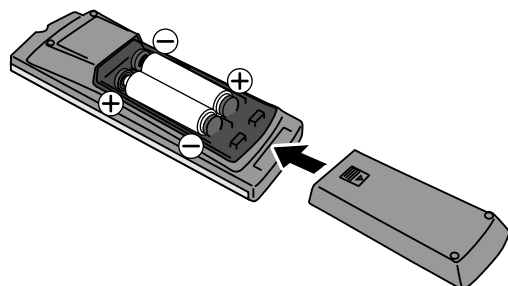

**4** 受信チャンネルは合っていますか (☞ 14～17 ページ)

**5** ビデオなどは正しく接続されていますか (☞ 21～23 ページ)

〈背面端子〉

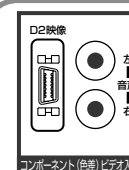
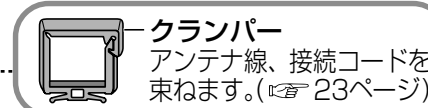
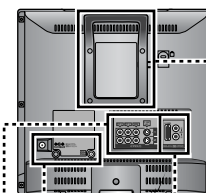

コンポーネント (色差)ビデオ入力

地上・BS・110度CS デジタルハイビジョンチューナーやDVD プレーヤーなど D1 映像、D2 映像のいずれかの出力端子のある映像機器を接続します。  
〔D2 映像端子は 525p (480p)、525i (480i) の各信号に対応しています。〕



VHF/UHF 混合アンテナ線を接続する (☞ 20 ページ)

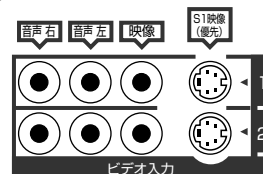

1 — ビデオ入力 1  
2 — ビデオ入力 2

ビデオデッキなどの映像機器を接続します。「S1 映像」と「映像」端子は「S1 映像」が優先します (同時接続時)。S1 映像端子の機能は S 映像にも対応します。音声コードも同時に接続してください。

**お願い** ●本機は極性統一形 (JEITA 規格) のジャックを使用しています。安全および性能維持のため、必ず当社指定の電源コードと AC アダプターをご使用ください。(☞ 3 ページ)

# すぐ使いたいとき

まず、  
押して  
電源を  
入れる  
(電源ランプ  
- 緑色)

再度、押すと  
電源が切れる  
(電源ランプ  
- 消灯)

〈本体上面〉

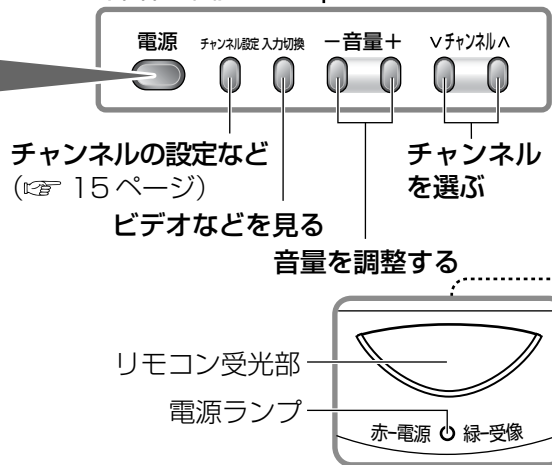

ヘッドホンまたは  
イヤホンを接続する  
([23](#) ページ)

## テレビをつける

テレビ本体の電源「入」(電源ランプ-赤色)の状態  
電源  
● を押す (電源ランプ-緑色)  
再度、押すと電源が切れる (電源ランプ-赤色)

## テレビを見る

- ① ~ ⑫ または で見たいチャンネルを選ぶ
- で、お好みの音量に調整する

●電源を切っても、チャンネルと音量は記憶されます。

●本体の操作は、リモコンと同じ名称のボタンを操作する。  
(「電源」、「入力切換」、「音量」、「チャンネル」の各ボタン)

一時的に音を  
消したいとき → 消音  
(再度 または で解除)  
●消音は電源を切ると解除されます。

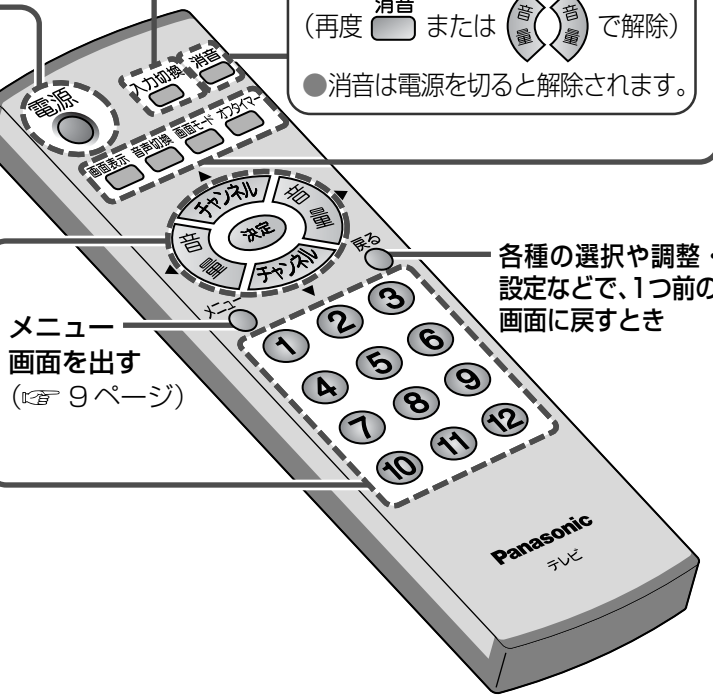

## ビデオやDVDを楽しむ

接続のしかたは… ([21](#)、[22](#) ページ)

入力切換 を押し、見たい画面にする



- 「ビデオ入力表示書換」で表示を書き換えた場合は、書き換えた表示が出ます。( [12](#) ページ)
- 本体の でも、切り換わります。



オフタイマーで電源を切る  
([12](#) ページ)

映像の横縦比を選ぶ  
([9](#) ページ)

2カ国語(二重)放送の  
副音声を聞く ([11](#) ページ)

## 放送内容などを知りたいとき

画面表示 を押すと、以下の内容が表示されます。

●数回押すと、消えます。

画面モード

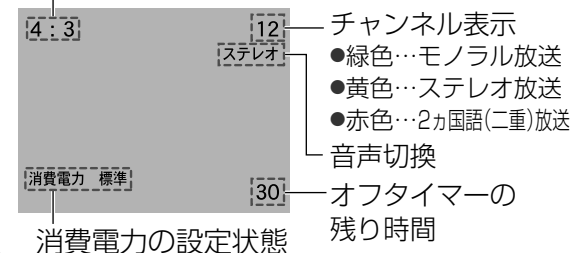



## 映像サイズを変えて見る (画面モード)

画面モード を押すごとに→の順番に切り換わります。(ビデオ入力時)  
 「オート」にすると映像の状態を検知し、最適な映像 (画面 A または B) に切り換えます。

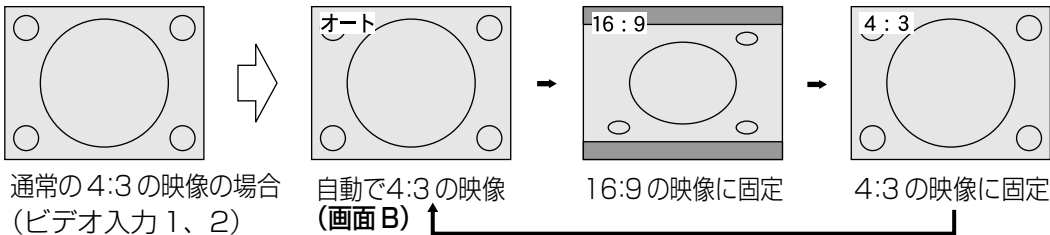
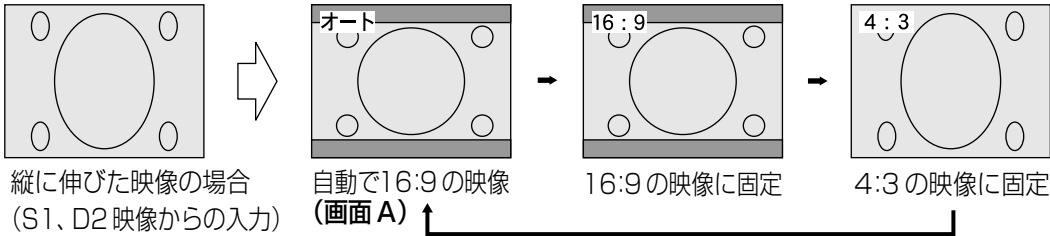

### お知らせ

- 「オート」でご覧のとき、伸びたり縮んだりして見づらいときは「16:9」または「4:3」の固定した画面でご覧ください。
- 画面モードは入力を切り換えたり電源を切っても記憶しています。
- 地上放送 (VHF / UHF) の画面モードは「4:3」に固定され、切り換えできません。
- このテレビは、各種の画面モード切り換え機能を備えています。ビデオやDVDソフト等の映像比率と異なるモードを選択されますと、オリジナルの映像とは見え方に差が出ます。この点にご留意の上、画面モードをお選びください。
- テレビを営利目的、または公衆に視聴させることを目的として、喫茶店、ホテル等において、画面モード切り換え機能 (16:9) を利用して、画面の圧縮等を行いますと、著作権法上で保護されている著作権者の権利を侵害する恐れがありますので、ご注意願います。
- ワイド映像でない従来 (通常) の4:3の映像を16:9のモードでご覧になると、変形して見えます。制作者の意図を尊重したオリジナルな映像は、4:3モードでご覧になれます。

## メニュー画面について

メニュー を押すとメニュー画面が出ます。  
 画面を確認しながら設定や調整ができます。

もう一度押すと表示が消えます。

音量 音量 で設定したいメニュー (「調整」 「初期設定」) を選びます。

チャンネル チャンネル を押して設定したい項目を選び、決定 を押します。

1つ前の画面に戻りたいときは戻る を押します。

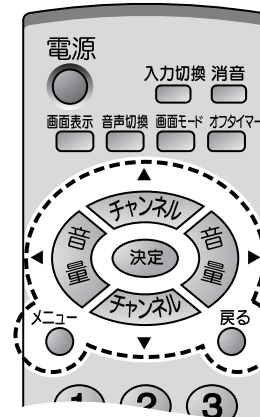

### 「調整」メニュー

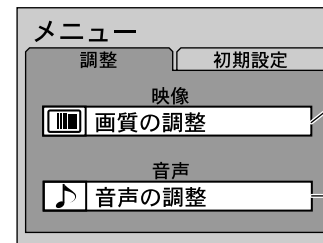

● 映像、色の濃淡や明暗を調整するとき (☞ 10 ページ)

● 音声の設定や音質を調整するとき (☞ 11 ページ)

### 「初期設定」メニュー

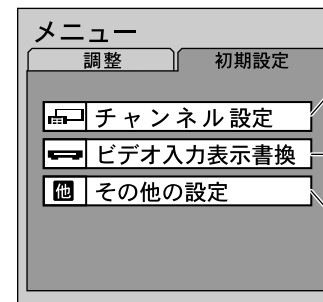

● 受信チャンネルを設定するとき (☞ 14 ~ 17 ページ)

● 接続機器に合わせた表示の設定 (☞ 12 ページ)

● テレビの使用環境に関する各種設定をするとき (☞ 13 ページ)

# テレビを使いこなす

## 映像

### 画質の調整

#### 設定画面を出す

- 1 **メニュー** を押し、**音量** で **調整** を選んで、**チャンネル** で **画質の調整** を選び、**決定** を押す

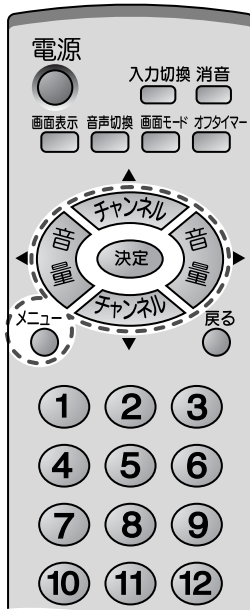
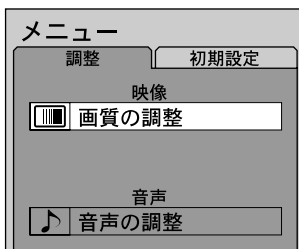

#### 設定する

- 2 ① **チャンネル** で **映像メニュー** を選び、**音量** で設定する

- **スタンダード** … 標準の明るさの画面。
- **シネマ** …… 少し暗い画面。(映画を見るときにおすすめです)
- **ダイナミック** … 明暗がはっきりしたメリハリのある画面。



- ② さらに、お好みに合わせて調整

するには **チャンネル** で項目を選び、**音量** で設定する

- 調整のポイント

#### バックライト

お好みに合わせて見やすい明るさに。

#### ピクチャー

部屋の明るさに合わせた、濃淡、明るさに。

#### 黒レベル

夜の画面や髪の毛などを見やすく。

#### 色の濃さ

やや、うすめの色に。

- 調整中は、画面の表示が変わります。



例) シャープネスの調整中

- **標準に戻す**には

**チャンネル** で「標準に戻す」を選び、**決定** を押す。

#### お知らせ

- 映像メニューは、テレビ、ビデオ入力1、2、コンポーネント(色差)ビデオ入力ごとに記憶します。また、設定値は各メニューごとに記憶します。

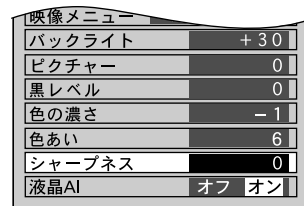

#### 色あい

肌色をきれいに。

#### シャープネス

映像の輪郭を見やすく。

#### 液晶AI

**オン** にするとメリハリのある映像に。

#### 終了する

- 3 設定したら **メニュー** を押す

# 音声

## 音声の調整

## 音声切換

### 設定画面を出す

- 1 **メニュー** を押し、**音声** で **調整** を選んで、**チャンネル** で **音声の調整** を選び、**決定** を押す

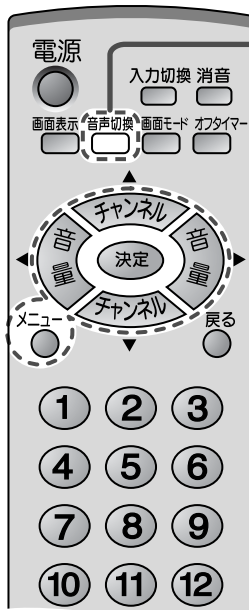
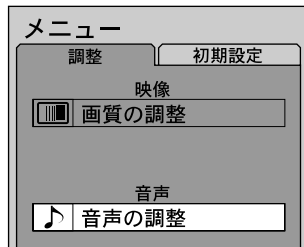

### 設定する

- 2 ① **チャンネル** で **音声メニュー** を選び、**音声** で設定する

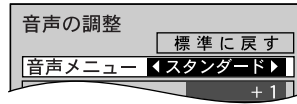

- **オート** …… 大きい音は小さく、小さい音は大きく自動調整。
- **スタンダード** …… 送られてくるそのままの音。
- **ダイナミック** …… 低音、高音を強調したメリハリ感のある音。
- **快聴** …… 高音部分(4 kHz付近)を強調。(聞きとりにくくなられた高齢の方におすすめです)また、「オート」と同様に自動調整します。(音量ボタンで調整した数字はそのまま)

- ② さらに、お好みに合わせて調整

- するには **チャンネル** で項目を選び、**音声** で設定する

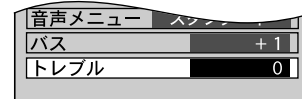

- **調整のポイント**
- **バス**  
低音調整。
- **トレブル**  
高音調整。

- 調整中は、画面の表示が変わります。



#### ■ 標準に戻すには

- チャンネル** で「標準に戻す」を選び、**決定** を押す。

### 終了する

- 3 設定したら **メニュー** を押す

#### お知らせ

- 音声メニューの設定は記憶しますが、テレビ、ビデオ入力に切り換えても同じメニューです。
- 調整・設定内容は記憶します。

### 音声を切り換えたい

#### 音声切換 を押すごとに、切り換わる

- 2カ国語（二重）放送のとき

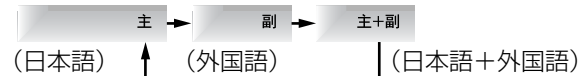

- ステレオ放送のとき

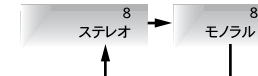

(雑音があるとき、モノラルにすると聞きやすくなる)

- 電源を「切」「入」すると「主」に戻ります。
- 放送によっては「主」で原語を、「副」で日本語を送る場合があります。
- 接続機器からの音声入力は、接続機器側で切り換えてください。

# テレビを使いこなす

## 設定

### ビデオ入力表示書換

### オフタイマー

- ビデオ入力表示書換：接続した機器の表示をしたいときはビデオ機器の種類別に表示区分ができます。
- オフタイマー：タイマーで電源を切ります。

#### 設定画面を出す

- 1 **メニュー** を押し、**音量** で **初期設定** を選んで、**チャンネル** で **ビデオ入力表示書換** を選び、**決定** を押す

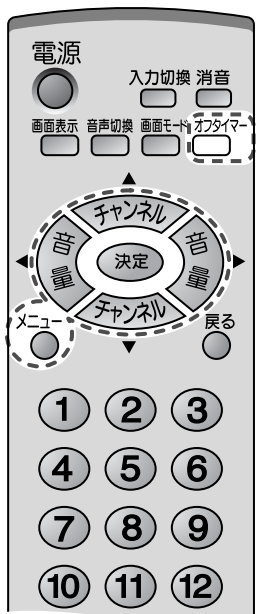
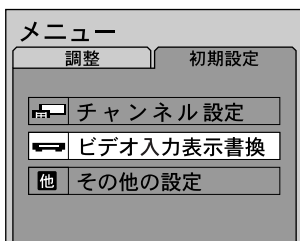

#### 設定する

- 2 **チャンネル** で **ビデオ1**、**ビデオ2** または **色差ビデオ** を選び、**音量** を押して、書き換える



**音量** を押すと

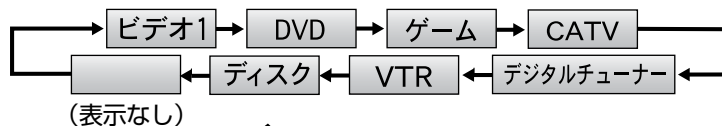

(表示なし) の順に変化します。**音量** を押すと逆の順に変化します。

#### 終了する

- 3 設定したら **メニュー** を押す

#### ■タイマーで電源を切りたい〈オフタイマー〉

**オフタイマー** を数回押し、**時間 (分)** を選ぶ

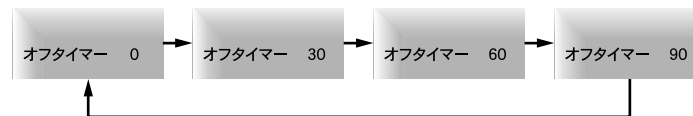

#### オフタイマー

- 「0」表示にするとオフタイマーは解除されます。
- 3分前になると、残り時間を点滅表示させます。点滅表示のあと、自動的に電源が切れます。

- お知らせ**
- 残り時間を知りたいときは、**画面表示** を数回押す、または **オフタイマー** を1回押します。
  - 停電などで電源が切れると、オフタイマーは解除されます。

# 設定

## その他の設定

より便利にテレビを見るための機能を紹介します。

### 設定画面を出す

- 1 **メニュー** を押し、**音** で **初期設定** を選んで、**チャンネル** で **その他の設定** を選び、**決定** を押す

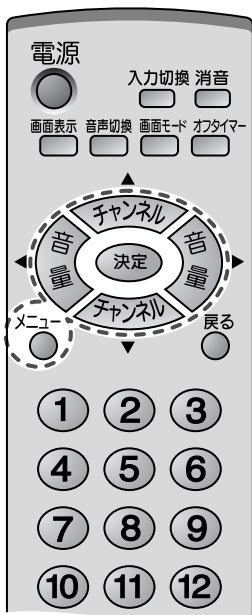
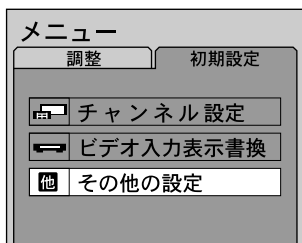

### 設定する

- 2 **チャンネル** で項目を選び、**音** で設定する

その他の設定		
無信号自動オフ	切	入
無操作自動オフ	切	入
NR	オフ	オン
3次元Y/C	オフ	オン
ID-1検出	オフ	オン
消費電力	標準	減
525p色マトリックス	1	2

#### こんなことがしたい

放送が終わったとき、自動的に電源を切りたい

操作しないとき、自動的に電源を切りたい

画面のざらつきを少なくする (NR: ノイズリダクション)

ビデオなどの映像が不自然に見えるとき

ビデオ入力の画面サイズを自動で切り換える

明るさを抑え省エネにしたい

525p (順次走査) 信号を入力する場合

#### 項目

#### 設定

無信号自動オフ  入

- テレビ放送終了後、約 10 分間電波が来ないと自動的に電源が切れます。
- ビデオ入力時も動きますが、ビデオ映像がブルーバックのときは動きません。

無操作自動オフ  入

- 約 3 時間何も操作しないと、自動的に電源が切れます。

NR  オン

- 普段は  オフ でご覧ください。
- オン、 オフ はテレビ、ビデオ入力 1、2、色差ビデオ入力ごとに記憶します。

3次元Y/C  オフ

- Sビデオ、色差ビデオの時は切り換わりません。

ID-1 検出  オン

- 画面モード (p.9 ページ) が「オート」のときに、ID-1 (画面サイズの識別信号) を検出すると、画面サイズを自動的に切り換えます。

消費電力  減

- 「映像メニュー」 (p.10 ページ) が「シネマ」のときは消費電力  減 の効果が少なくなります。

525p色マトリックス  1  2

- コンポーネント (色差) ビデオ入力 (D2映像端子) に接続した機器の出力が 525p (480p) 方式の場合、映像の色が自然な色あいになるように設定してください。
  - ・NTSC (SD) 方式 (通常) →  1
  - ・HD 方式 →  2

**お知らせ** ● 設定は電源を切っても記憶されています。

### 終了する

- 3 設定したら **メニュー** を押し

# 受信チャンネルの設定

■次の場合に設定してください。

- UHF 放送が受信できる地域。
- CATV や地域共聴、マンションなど共聴受信でチャンネルが変換されていて、ご希望のチャンネルが受信できない場合。
- 転宅（引っ越し）でチャンネルが異なる場合。

■設定の方法は次の3種類があります

## ①「市外局番オート」設定

- お住まいの地域の市外局番を入力することで受信可能なチャンネル（ 18、19ページ）を自動的に設定します。電波の状態によっては、きれいに受信できるチャンネルを飛ばしたり、ノイズ画面のチャンネルを設定することがあります。（市外局番オート設定例 16ページ）そのときは、マニュアルで登録や削除を行ってください。

## ②「オート」設定

- 受信できる局を順番に調べながら各チャンネルを記憶します。お住まいの地域の「市外局番」と「実際に受信できる局」が一致しない場合に便利です。

## ③「マニュアル」設定

- 1局ずつ、自由に設定できます。「市外局番オート」設定や「オート」設定で、不要な局が設定されたときなど、この設定で取り消しができます。

### 設定画面を出す

1 を押し、 で初期設定を選んで、 でチャンネル設定を選び、 を3秒以上押す

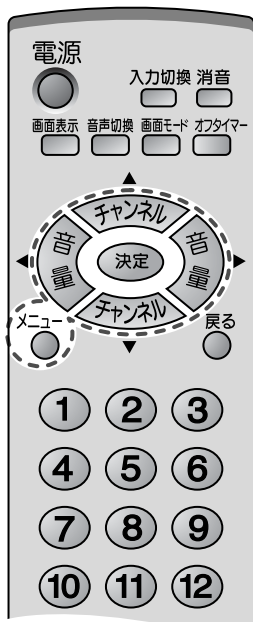
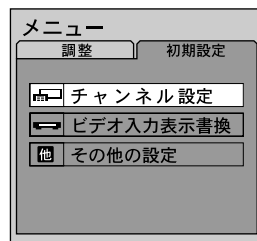

### 受信チャンネルを合わせる

#### 「市外局番オート」設定

2 で市外局番オートを選び、 を押す

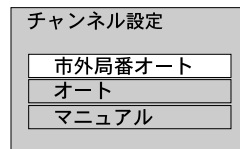

3 で各ケタを選び、 で市外局番を入力する

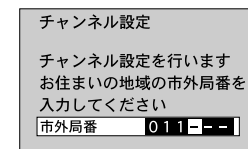

- 「0000」と入力すると工場出荷時に戻ります。

#### 「オート」設定

2 でオートを選び

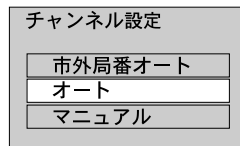

- VHF/UHF 放送（1～62）、CATV（C13～C39）の順番に放送の有無をオートサーチします。

3 を押して開始する

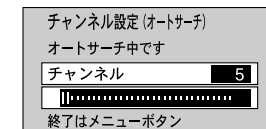

- オートサーチ中に を押し、サーチを中止します。
- 約2分間オートサーチし、終わったら一覧を表示します。

#### 「マニュアル」設定

2 でマニュアルを選び、 を押す

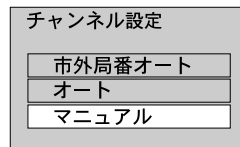

3 で「リモコン」の番号を選ぶ

チャンネル設定（マニュアル） 1/7ページ

リモコン	チャンネル	表示
1	1	1
2	2	2
3	3	3
4	4	4
5	5	5

## 設定する

4 を押して開始する

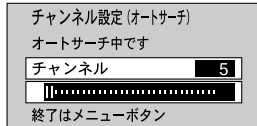

5 で各チャンネルの映り具合を順番に確認する

リモコン	チャンネル	表示
1	1	1
2	2	2
3	3	3
4	4	4
5	5	5

■変更したい部分があるときは「マニュアル」設定の3～4の手順で設定してください。

■微調整するには  
● ( 16 ページ )

6 設定したらメニュー を2度押す

通常画面に戻ります。

4 で各チャンネルの映り具合を順番に確認する

リモコン	チャンネル	表示
1	1	1
2	2	2
3	3	3
4	4	4
5	5	5

■変更したい部分があるときは「マニュアル」設定の3～4の手順で設定してください。

■微調整するには  
● ( 16 ページ )

5 設定したらメニュー を2度押す

通常画面に戻ります。

■本体ボタンでの操作

<本体上面>



「チャンネル設定」ボタンを3秒以上押しとメニューの「初期設定」画面になります。画面に表示される内容を参考に、操作してください。

4 で項目を選び、  
 で設定する

リモコン	チャンネル	表示
1	1	1
2	2	2
3	19	19
4	4	4
5	5	5

(「チャンネル」を変更すると「表示」も同時に変わります。)

- 「表示」をスキップ0にすると で選局したときにスキップします。(ノイズ画面を表示しません)
- 「リモコン」の「予備-1～予備-23」に設定したチャンネルは でご覧になれます。

リモコンボタン	チャンネル(受信)	表示
「1～12」	「1～62」	「1～99」
↓	↓	↓
「予備-1～予備-23」	「C13～C39」	「C13～C39」
		「VTR」
		「VTR1～VTR9」
		「BS-1～BS-15」
		(表示なし)
		「スキップ0」

- 「BS-1～BS-15」も表示しますが、BSチューナーは搭載していません。

■設定内容を変更したいときは

で項目を選び、  
 で変更する。

■微調整するには  
● ( 16 ページ )

5 設定したらメニュー を2度押す

通常画面に戻ります。

# 受信チャンネルの設定 つづき

## ■チャンネル微調整

映りが悪いときは微調整を！

「チャンネル設定 (マニュアル)」画面 (☞ 14 ページ「マニュアル」設定の手順 3) にして

リモコン	チャンネル	表示
1	1	1
2	2	2
3	3	3
4	4	4
5	5	5

- ① を約3秒間押しして、「微調整」画面にする。



- ② を押し、見やすい位置で手を離す。



- ③ 終わったら を3度押す。

通常画面に戻ります。

## ■市外局番オート設定例

市外局番を入力すると自動的に「市外局番チャンネル一覧表」(☞ 18、19 ページ) のチャンネルを設定し、実際に受信できるか調べます。

受信できないチャンネルは飛ばし、一覧表にない放送局が新たに受信できたときは空チャンネルに追加設定します。

〈例〉大阪市 (06) で設定した場合

- 京都テレビが受信できず、新たにNHK教育 (26 チャンネル) が受信できたとき。

リモコンボタン	受信チャンネル	表示チャンネル	放送局名
1	26	26	NHK教育大阪
2	2	2	NHK総合大阪
3	19	19	テレビ大阪
4	4	4	毎日放送
5			
6	6	6	ABCテレビ
7	34	スキップ0	京都テレビ
8	8	8	関西テレビ
9	36	36	サンテレビ
10	10	10	読売テレビ
11			
12	12	12	NHK教育大阪

受信できなかった放送

- スキップ (飛び越し) 選局となります。

## ■工場出荷時のチャンネル設定



リモコンボタン	受信チャンネル	表示チャンネル
1	1	1
}	}	}
12	12	12
予備-1	13	スキップ0
予備-2	38	スキップ0
予備-3	48	スキップ0
予備-4	50	スキップ0
予備-5	52	スキップ0
予備-6	62	スキップ0
予備-7	C16	スキップ0
予備-8	C22	スキップ0
予備-9	C24	スキップ0
予備-10	C25	スキップ0
予備-11	C35	スキップ0
}	}	}
予備-15	C39	スキップ0
予備-16	55	スキップ0
}	}	}
予備-23	62	スキップ0

- 出荷時の設定に戻すには、14 ページ「市外局番オート」設定の手順 3 で「0000」を入力してください。



## ■設定画面の説明

### ●リモコンボタン操作での設定画面 （「マニュアル」設定画面の例）



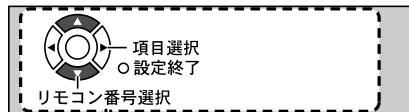

リモコンの直接選局のボタン番号を示します。  
数字以外に予備-1、予備-2なども表示されます。  
これは、リモコンのボタンでは足りないときの予備です。  
「予備-1～予備-23」に設定したチャンネルは   でご覧になれます。

チャンネル設定 (マニュアル) 1/7ページ		
リモコン	チャンネル	表示
1	1	1
2	2	2
3	3	3
4	4	4
5	5	5



テレビ本体のボタンで設定するときは、説明内容が変わります。（下図参照）

実際に放送されている局のチャンネル番号です。  
画面右上に表示されるチャンネル番号です。  
14、15 ページの方法で書き換えた場合はその番号になります。

表示を「スキップ0」にすると本体の   やリモコンの   ボタンでそのチャンネルをスキップ（飛び越し）します。

### ●テレビ本体ボタン操作での設定画面 （「マニュアル」設定画面の例）

チャンネル設定 (マニュアル) 1/7ページ		
リモコン	チャンネル	表示
1	1	1
2	2	2
3	3	3
4	4	4
5	5	5

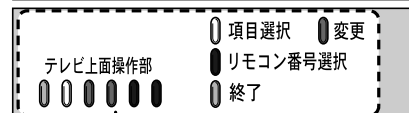

この説明内容がリモコンで設定するときと異なります。

#### お知らせ

- チャンネル設定は、本体、リモコンのどちらでも可能ですが、リモコンで操作を始めたときは最後までリモコンで操作してください。途中で本体側の操作に移ることはできません。



都道府県	都市	市外局番	1		2		3		4		5		6		7		8		9		10		11		12													
			放送局名	受信CH 表示CH	放送局名	受信CH 表示CH	放送局名	受信CH 表示CH	放送局名	受信CH 表示CH	放送局名	受信CH 表示CH	放送局名	受信CH 表示CH	放送局名	受信CH 表示CH	放送局名	受信CH 表示CH	放送局名	受信CH 表示CH	放送局名	受信CH 表示CH	放送局名	受信CH 表示CH	放送局名	受信CH 表示CH	放送局名	受信CH 表示CH										
滋賀	大津	077		—		—		—		—		—		—		—		—		—		—		—		—												
京都	京都	075		—		—		—		—		—		—		—		—		—		—		—		—												
大阪	大阪	06		—		—		—		—		—		—		—		—		—		—		—		—												
兵庫	神戸	078		—		—		—		—		—		—		—		—		—		—		—		—												
奈良	奈良	0742		—		—		—		—		—		—		—		—		—		—		—		—												
和歌山	和歌山	073		—		—		—		—		—		—		—		—		—		—		—		—												
鳥取	鳥取	0857	日本海テレビ	1	1																																	
	松江	0852	日本海テレビ	30	30																																	
	浜田	0855		—		—		—		—		—		—		—		—		—		—		—		—												
	岡山	086		—		—		—		—		—		—		—		—		—		—		—		—												
広島	広島	082	テレビ新広島	31	31																																	
	福山	0849	テレビ新広島	54	54																																	
山口	山口	083	NHK教育山口	1	1	KBCテレビ	2	2	TVQ九州放送	23	23	山口朝日放送	28	28	大分放送	5	5																					
徳島	徳島	088	四国放送	1	1	テレビ大阪	19	19	NHK総合徳島	3	3	毎日放送	4	4	テレビ和歌山	55	55	ABCテレビ	6	6	サンテレビ	36	36	関西テレビ	8	8												
	香川	087	テレビせとうち	19	19		—		—		—		—		—		—		—		—		—		—													
愛媛	松山	089	テレビせとうち	23	23	NHK教育松山	2	2	広島テレビ	12	12	広島ホーム	35	35	テレビ新広島	31	31	NHK総合松山	6	6	愛媛朝日テレビ	25	25	あいテレビ	29	29	西日本放送	9	9	南海放送	10	10	山陽放送	11	11	愛媛放送	37	37
	新居浜	0897	テレビせとうち	23	23	NHK総合松山	2	2	広島テレビ	12	12	NHK教育松山	4	4	テレビ新広島	31	31	南海放送	6	6	瀬戸内海放送	33	33	あいテレビ	27	27	西日本放送	9	9	愛媛朝日テレビ	14	14	山陽放送	11	11	愛媛放送	36	36
高知	高知	0888		—		—		—		—		—		—		—		—		—		—		—		—												
福岡	福岡	092	KBCテレビ	1	1	サガテレビ	36	36	NHK総合福岡	3	3	RKB毎日放送	4	4	TVQ九州放送	19	19	NHK教育福岡	6	6																		
	北九州	093		—		—		—		—		—		—		—		—																				
佐賀	佐賀	0952	KBCテレビ	57	57	NHK教育佐賀	40	40	FBSテレビ	52	52	サガテレビ	36	36	TVQ九州放送	14	14	テレビ熊本	34	34	長崎放送	5	5	RKB毎日放送	48	48	NHK総合佐賀	38	38	テレビ西日本	60	60	RKKテレビ	11	11	テレビ長崎	37	37
長崎	長崎	095	NHK教育長崎	1	1	KBCテレビ	57	57	NHK総合長崎	3	3	RKB毎日放送	4	4	長崎放送	5	5	テレビ熊本	34	34	長崎国際テレビ	25	25	テレビ西日本	9	9	長崎文化放送	27	27	RKKテレビ	11	11	テレビ長崎	37	37	KKTテレビ	22	22
熊本	熊本	096	KBCテレビ	1	1	NHK教育熊本	2	2	熊本朝日放送	16	16	KKTテレビ	22	22	長崎放送	5	5	テレビ熊本	34	34	テレビ長崎	37	37	サガテレビ	36	36	NHK総合熊本	9	9	TVQ九州放送	19	19	RKKテレビ	11	11	RKB毎日放送	4	4
大分	大分	097	KBCテレビ	1	1		—		—		—		—		—		—		—		—		—		—													
宮崎	宮崎	0985	南日本放送	1	1		—		—		—		—		—		—		—		—		—		—													
	延岡	0982		—		—		—		—		—		—		—		—		—		—		—														
鹿児島	鹿児島	099	南日本放送	1	1	テレビ熊本	34	34	NHK総合鹿児島	3	3	テレビ宮崎	35	35	NHK教育鹿児島	5	5	宮崎放送	10	10	鹿児島放送	32	32	KKTテレビ	22	22	鹿児島テレビ	38	38	熊本朝日放送	16	16	鹿児島読売	30	30			
	阿久根	0996	鹿児島読売	17	17	テレビ熊本	34	34		—		—		—		—		—		—		—		—		—												
沖縄	那覇	098	琉球朝日放送	28	28	NHK総合沖縄	2	2		—		—		—		—		—		—		—		—														

### 表の見方

- 受信チャンネル（受信CH）  
放送局からの電波を受信するために合わせる。
- 表示チャンネル（表示CH）  
テレビ画面に表示される。

### リモコンボタンの番号

1		
放送局名	受信CH	表示CH
NHK総合	1	1

### お知らせ

- 受信できる局は、新たな開局などで表と異なる場合があります。
- 市外局番が変更になっても、表の市外局番を入力してください。

# アンテナ線の接続

映像が不安定になったり、映像・音声に雑音が入る場合は、お求めの販売店にご相談ください。

## アンテナ線を加工する

- 1** 同軸ケーブル（別売）を加工する  
 付属のF型接栓をお使いの際は、太さが4Cタイプの同軸ケーブルをお使いください。他のタイプの同軸ケーブルをお使いの場合は、専用のF型接栓（別売）が必要です。

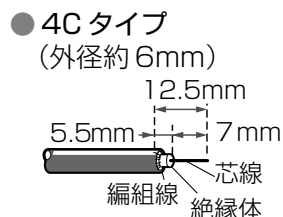

- 2** F型接栓（付属または別売）を取り付ける  
 ●ケーブルの太さに応じたF型接栓をお使いください。

①リングを通す



②F型接栓を差し込む

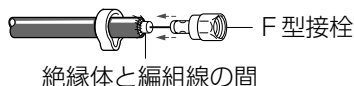

③リングをはさんで、しめつける

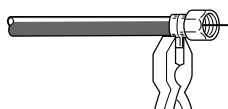

④芯線を切断する

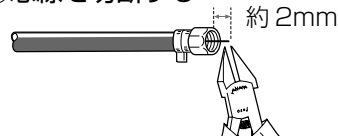

●芯線処理のご注意

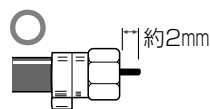

芯線が約2mm 出ている

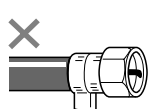

芯線が曲がっている (接触不良の原因)

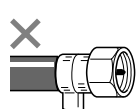

芯線が短い (接触不良の原因)

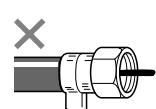

芯線が長い (端子部を破損する原因)

**お願い**

- 平行フィーダー線は妨害を受けやすくなりますので、ご使用にならないでください。また、アンテナ線の接続には必ずF型接栓をお使いください。
- ケーブルの先端処理をする場合、芯線に傷をつけないようにしてください。
- 芯線と編組線が接触（タッチ）しないようにしてください。
- 本機が受信できる放送の種類  
 VHF：1～12チャンネル      CATV：c13～c38チャンネル  
 UHF：13～62チャンネル

## アンテナ線をテレビに接続する（接続の前に必ず電源を切ってください）

**共同受信の場合**

- マンションなどの場合、アンテナコンセントの種類が不明なときは、マンションの管理者にお問い合わせください。

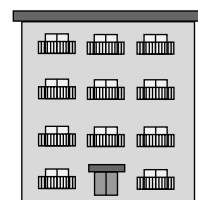

VHF/UHF信号

または VHF/UHF信号

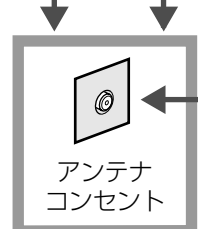

アンテナプラグ (別売)

**個別受信の場合**

- VHF、UHFの信号が別々の場合は、アンテナ混合器が必要です。（販売店にご相談ください。）

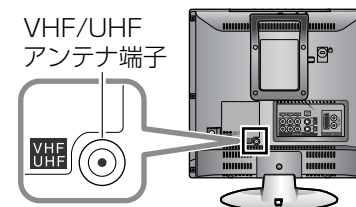
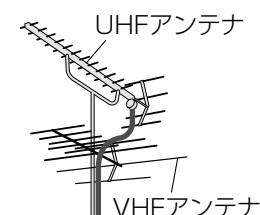

VHF/UHF アンテナ端子

VHF/UHF信号 →

**■CATV（有線テレビ放送）を受信する場合**

- CATVの受信は、サービスが行われている地域のみ可能で、使用する機器ごとにCATV会社との受信契約が必要です。
- さらにスクランブル放送（有料）はアダプター（ホームターミナル）が必要です。
- 詳しくはCATV会社にご相談ください。

# 他の機器と接続したいとき

## ■地上・BS・110度CS デジタルハイビジョンチューナーの接続

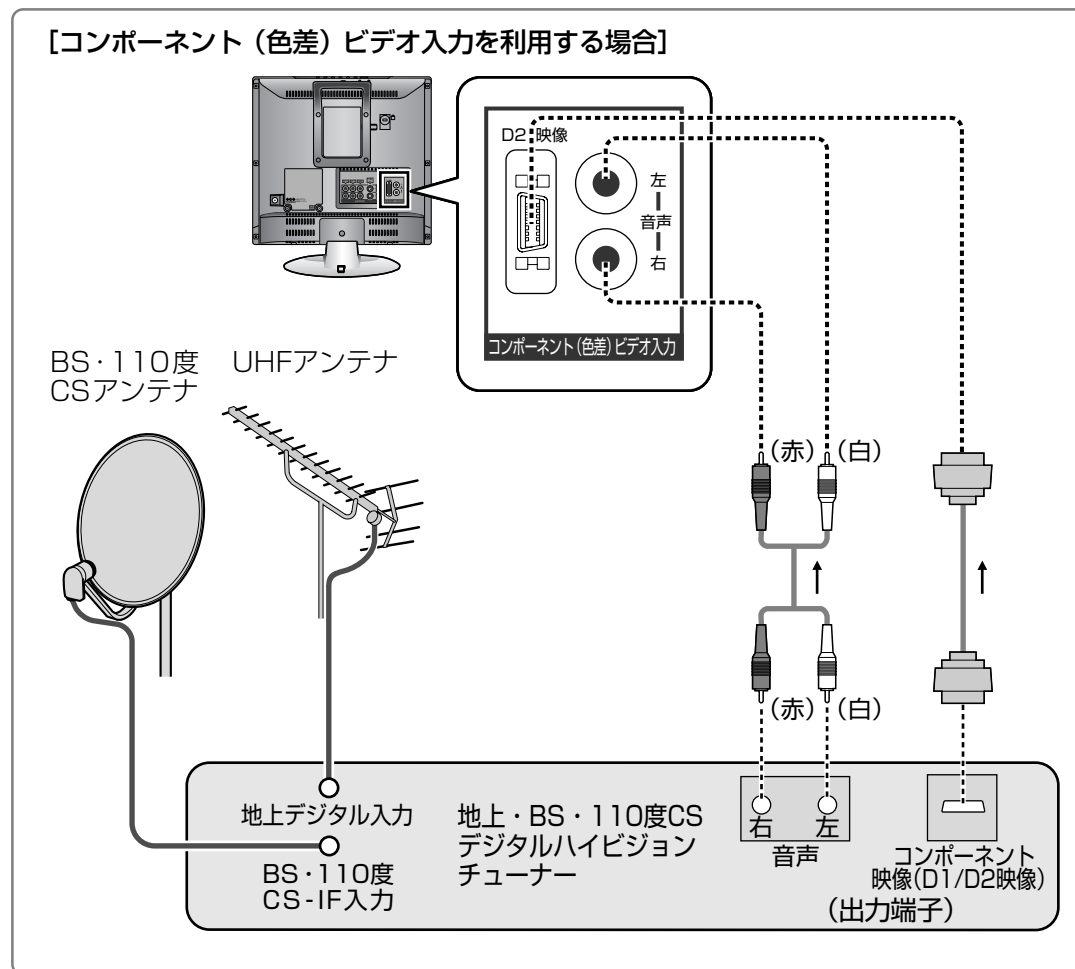

### お知らせ

#### コンポーネント (色差) ビデオ信号について

- 映像信号を輝度、赤系、青系の3つの信号 (緑系は3つの信号から自動的に算出) に分けて接続するため、色同士の干渉を避けられ、より自然に近い映像がお楽しみになれます。
- 本機のコンポーネント (色差) ビデオ入力は525p (480p)、525i (480i) の各信号に対応しています。

- 必ず各機器の電源を切ってください。
- は、信号の流れを示します。
- 接続される機器の「説明書」もご覧ください。
- 接続コードは別売です。(P.24 ページ)

## ■ビデオデッキ接続 (アンテナ線の接続は、ビデオデッキの取扱説明書をご参照ください。)

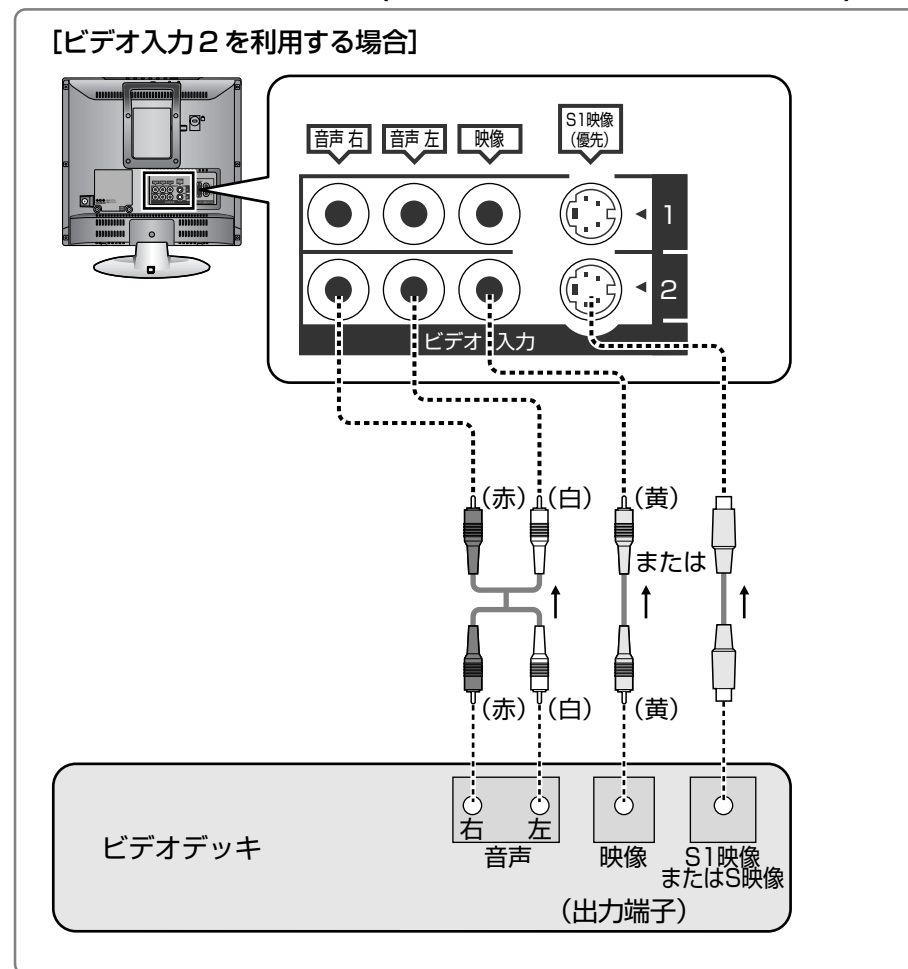

### お知らせ

- S1映像またはS映像端子とは、良い画質を得るため、映像信号を輝度 (明るさ) と色に分離したものです。音声コードは同時に接続してください。

# 他の機器と接続したいとき つづき

## ■ DVD プレーヤーや DVD レコーダーの接続

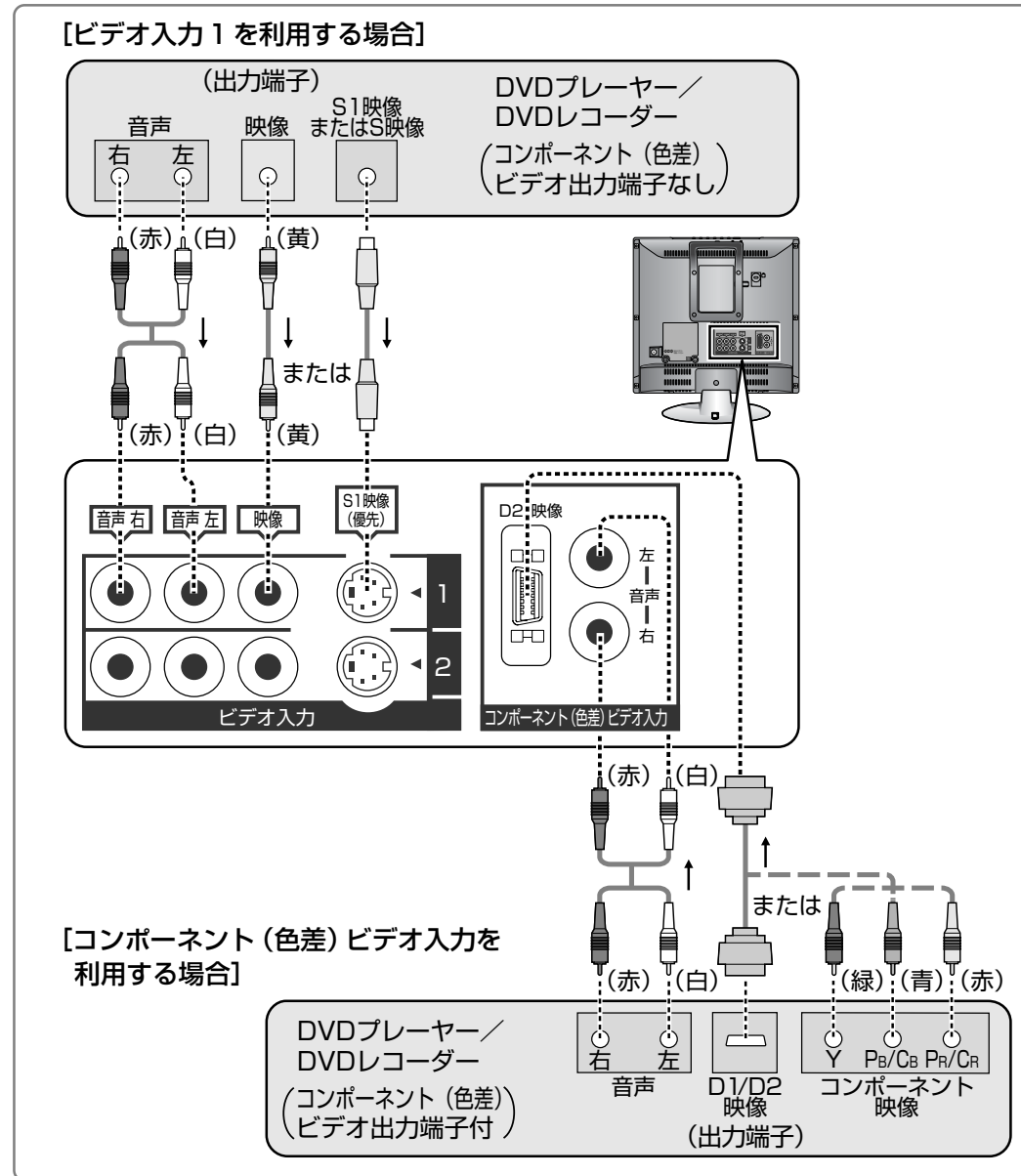

## ■ テレビゲームやビデオカメラの接続

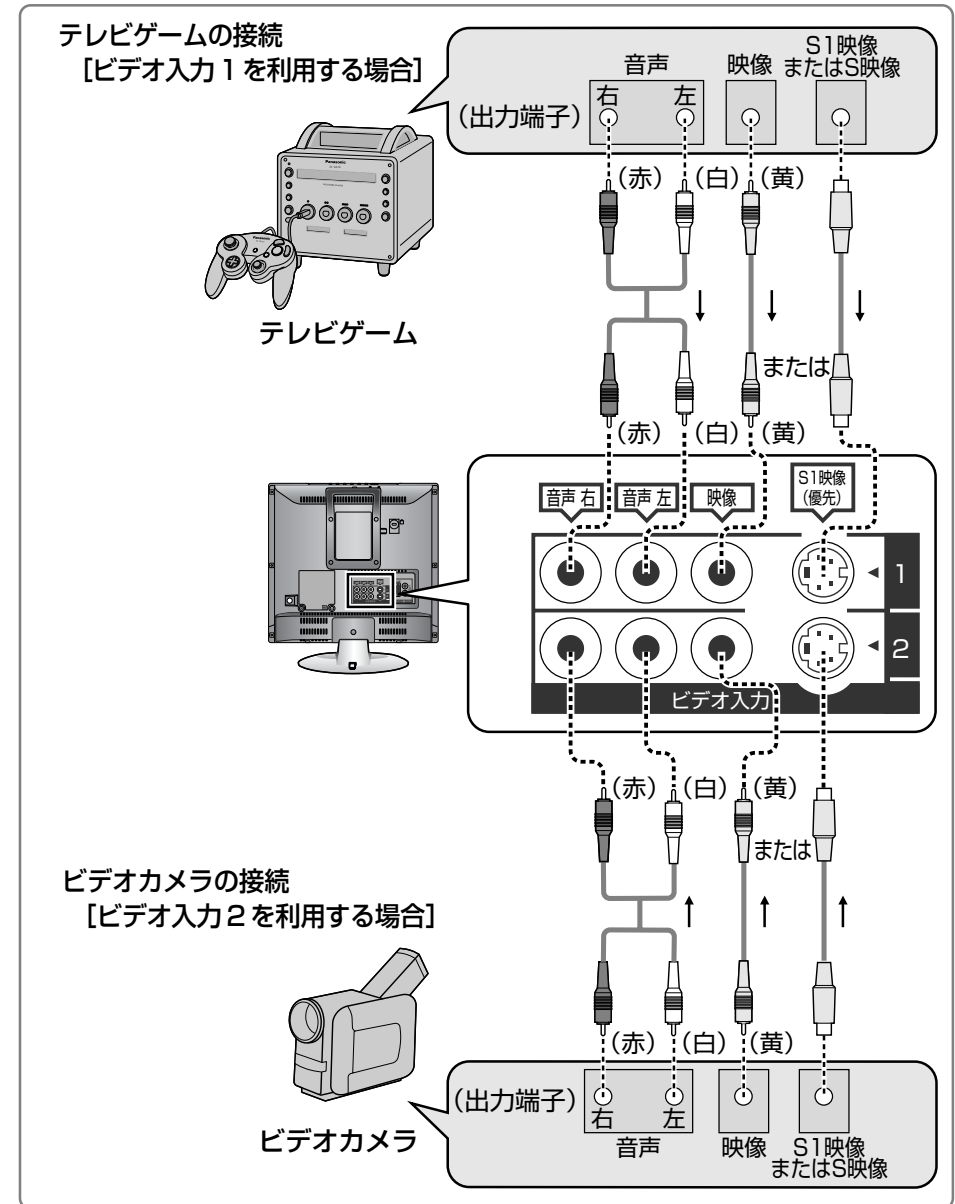

# クランパーの使いかた

## ■ヘッドホン（イヤホン）の接続

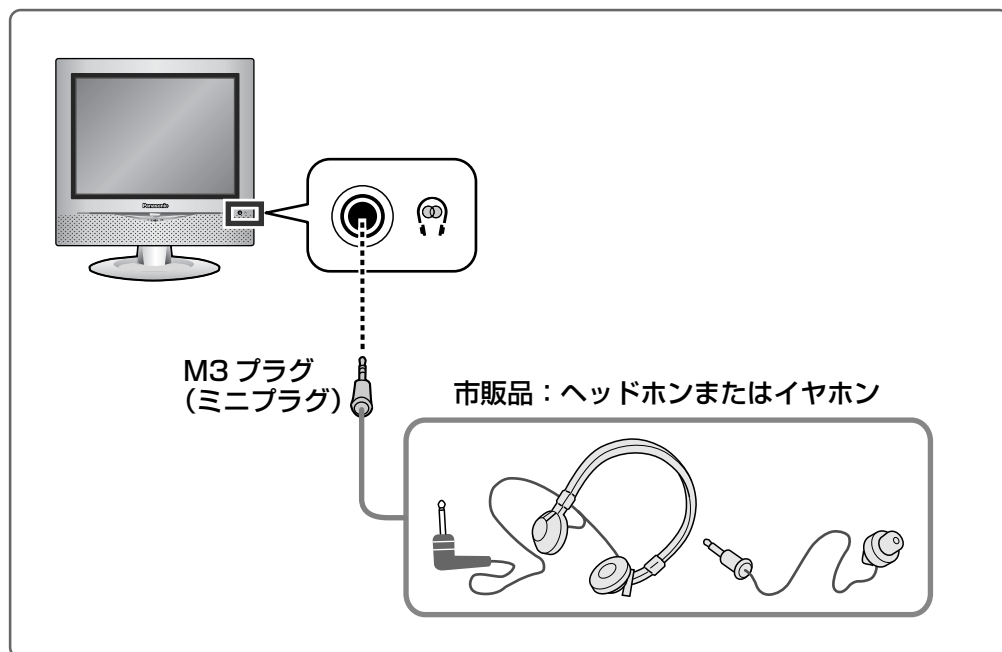

### お知らせ

- ヘッドホン、イヤホンにより音量、音質が変わります。
- イヤホンの場合、2カ国語（二重）放送の「主+副」を選ぶと「主」音声がかかります。
- 接続端子の形状と種類
  - ・M3 ジャック……………ヘッドホン/イヤホン端子
  - ・ピンジャック……………ビデオ入力 1/2 の映像、音声の各端子、コンポーネント（色差）ビデオ入力の音声端子
  - ・S 端子……………ビデオ入力 1/2 の S1 映像の端子
  - ・D 端子……………コンポーネント（色差）ビデオ入力 D2 映像の端子

クランパーを使ってアンテナ線、接続コードを束ねてください。

[TH-14LA20 の場合]

[TH-14LA2 の場合]

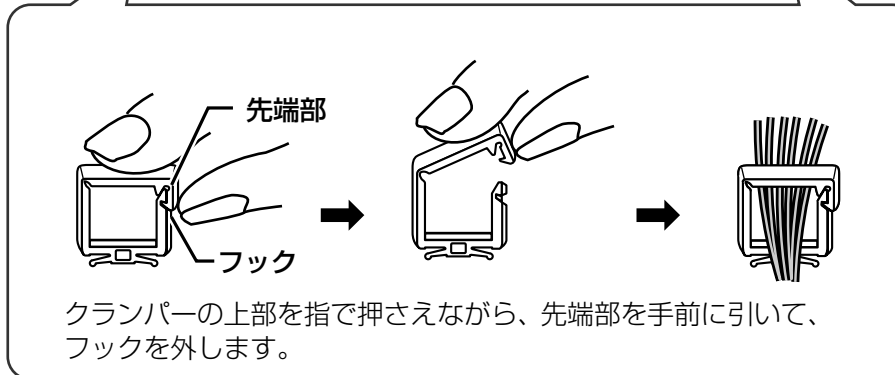
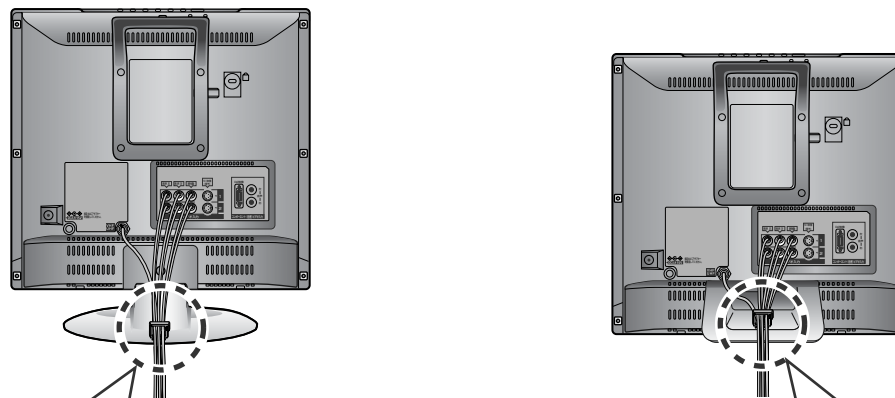

### お知らせ

- 画面に妨害が出る場合がありますので、アンテナ線と電源コードは束ねないでください。

# テレビスタンドの使いかた 設置オプション

## 回転式スタンドタイプ (TH-14LA20)

- 見やすい角度に合わせてお使いください。  
テレビスタンドは、上向きに15°、下向きに5°、左右方向に30°調整できます。

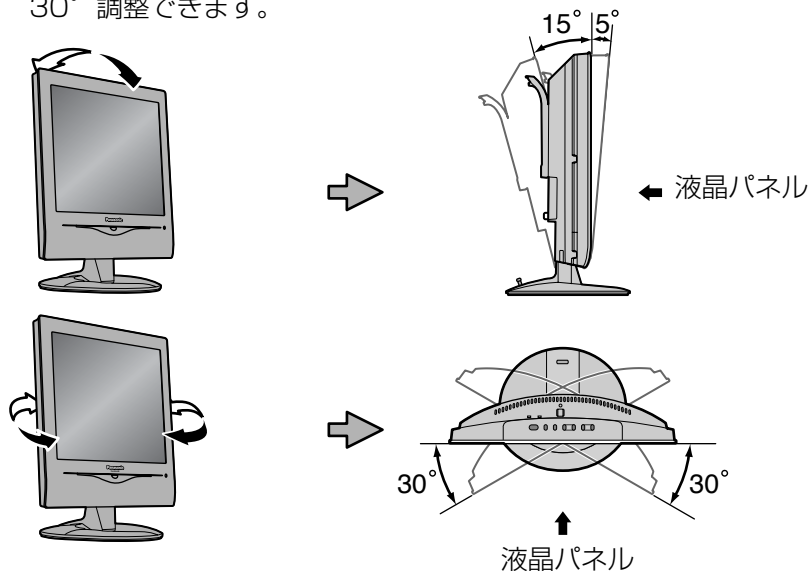

## フォトスタンドタイプ (TH-14LA2)

- 机や床などの見やすい水平な場所に置いてお使いください。  
テレビスタンドは、上向きに14°固定です。

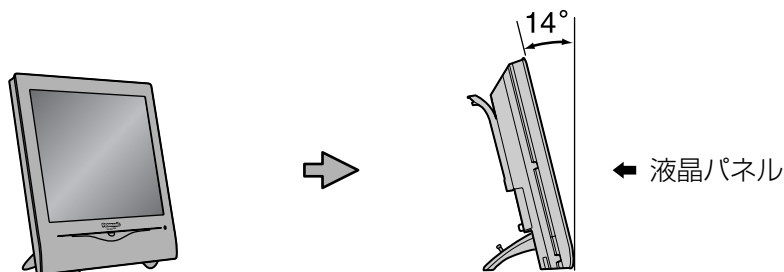

## ■壁に掛けて使うには

- 壁掛けの取り付け工事は、性能・安全確保のため、必ずお求めの販売店または専門業者に施工を依頼してください。
- 取り外した部品類は、もとに戻される場合に必要となりますので大切に保存してください。

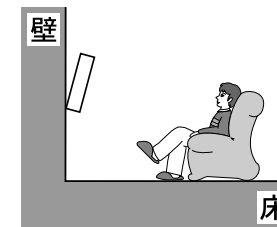

## ■設置オプション (別売) の紹介 (2004年3月現在)

専用壁掛け金具 (品番: TY-WK15TA2)  
お求めの販売店にご相談ください。

## ■接続コード (別売品)

- 映像/音声コード

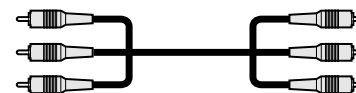

長さ 2 m  
品番: RP-CVP3G20

- 音声コード (ステレオ音声用)



長さ 2 m  
品番: RP-CAP3G20

- 映像コード



長さ 2 m  
品番: RP-CVP0G20

- S映像コード



長さ 2 m  
品番: RP-CVS0G20

- D端子映像コード



長さ 1.5 m  
品番: RP-CVDG15A

- D端子-ピン映像コード

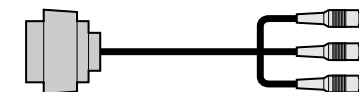

長さ 1.5 m  
品番: RP-CVCDG15



# 快適にお使いいただくために

## 設置される時

### ■直射日光を避け、熱器具から離す

- キャビネットの変形や故障の原因になります。



### ■機器相互の干渉に、ご注意ください

- 電磁波妨害による映像の乱れ、雑音などをさけます。



### ■アンテナは定期的な点検を

- 風雨にさらされたり、ばい煙の多い所、潮風にさらされる所は早く傷みます。

映りが悪くなったら、販売店にご相談を。



### ■良好な画面で見るために

- アンテナ線の接続には、必ずF型接栓をお使いください。

## テレビを見るときは…

### ■部屋の明るさは新聞が楽に読める程度に

- 長時間ご覧になるときは、時々目を休めましょう。

### ■画面の高さの5～7倍くらい離れてご覧ください

### ■適度な音量で、隣り近所への配慮を

- 特に夜間は、窓を閉めたり、ヘッドホンの使用をおすすめします。
- 音量を下げると、消費電力や音のひずみも少なくなります。

## 長期間使用しないときは

### ■節電のため本体の電源スイッチを切り、ACアダプターをコンセントから抜いてください

- 本体の電源を切った状態でも、約0.2W、リモコンで電源を切った状態でも、約0.5Wの電力を消費しています。

## お手入れについて

### ■キャビネットや液晶パネル表面の汚れは柔らかい布で軽くふき取ってください

- ひどい汚れは、水でうすめた中性洗剤にひたした布を、かたく絞ってふき取り、乾いた布で仕上げてください。

水滴が内部に入ると、故障の原因になります。



### ■スプレー洗剤などを直接かけない

- 水滴が内部に入ると、故障の原因になる場合があります。

### ■殺虫剤、ベンジン、シンナーなど揮発性のものをかけない

- キャビネットが変質したり塗装がはがれます。



### ■ゴムやビニール製品などを長時間接触させない

- キャビネットが変質する原因となります。
- 化学ぞうきんをご使用の際は、その注意書に従ってください。

## 液晶パネルについて



### ■画面に赤い点、青い点または緑の点があるのは、液晶パネル特有の現象で故障ではありません



- 液晶パネルは非常に精密な技術で作られており、99.99%以上の有効画素がありますが、0.01%の画素欠けや常時点灯するものがありますのでご了承ください。

### ■液晶パネルの表面は特殊な加工をしています

- 固い布でふいたり、強くこすったりすると表面に傷がつく原因になります。

# 故障かな！？

症状	原因と処置	ページ	症状	原因と処置	ページ
電源が入らない	<ul style="list-style-type: none"> <li>●電源プラグがコンセントから抜けていませんか？</li> <li>●リモコンで電源が入らない場合は、テレビ本体の電源が「切」になっていませんか？</li> </ul>	7 8	色模様が出る 色が消える	<ul style="list-style-type: none"> <li>●他のテレビからの影響（妨害電波）を受けていませんか？ →テレビの設置場所を変えると改善することもあります。</li> </ul>	—
リモコンで操作できない	<ul style="list-style-type: none"> <li>●電池が消耗していたり、電池の極性が違っていませんか？</li> <li>●リモコン受光部に、蛍光灯の照明や直射日光など強い光が当たっていませんか？</li> <li>●リモコン受光部とリモコンの間に、障害物を置いていませんか？</li> <li>●本機専用リモコンを使用していますか？</li> </ul>	7 — — —	あるチャンネルだけ映りが悪い	<ul style="list-style-type: none"> <li>●チャンネルの微調整は、正しいですか？</li> </ul>	16
映像が揺れる 映像が不鮮明	<ul style="list-style-type: none"> <li>●アンテナやアンテナ線が劣化または破損、断線をしていませんか？</li> <li>●アンテナ線は正しく接続されていますか？</li> <li>●ビデオデッキを使用し、テレビ側で選局するときに、ビデオデッキの「テレビ/ビデオ」切替は、「テレビ」側になっていますか？</li> </ul>	— 20 —	チャンネル番号が画面から消えない	<ul style="list-style-type: none"> <li>● が押されていませんか？ →再度  を押してください。 外部入力に切り換えたときは、外部信号の映像がないと消えません。</li> </ul>	8
映像にはん点が出たり、画面が揺れる	<ul style="list-style-type: none"> <li>●外部（自動車や電車、高圧線、ネオン、モーターなど）からの影響（妨害電波や誘導電磁波）を受けていませんか？ →1度電源を切り、設置場所を変えてみてください。</li> </ul>	—	映像が不安定なとき、一瞬画面が真っ白になる	<ul style="list-style-type: none"> <li>●液晶を駆動するための信号が欠落したときなどに発生するもので、故障ではありません。</li> </ul>	—
映像が2重3重に見える	<ul style="list-style-type: none"> <li>●アンテナの方向がずれていませんか？</li> <li>●山やビルからの反射電波を受けていませんか？</li> </ul>	— —	テレビから時々、「ピシッ」と音がする	<ul style="list-style-type: none"> <li>●画面や音声に異常がない場合は、室温の変化により、キャビネットがわずかに伸縮する音です。性能その他に影響はありません。</li> </ul>	—
			チャンネルを切り換えたとき、一瞬画面が暗くなる	<ul style="list-style-type: none"> <li>●チャンネルを切り換えたときに発生するノイズを見えにくくするために、一瞬画面を暗くしています。</li> </ul>	—
			外部入力の画面表示が揺れる	<ul style="list-style-type: none"> <li>●外部の入力に切り換えたとき、映像・音声入力端子に信号が無いと起こる場合があります。</li> </ul>	—

症状	原因と処置	ページ
接続した機器の映像が出ない	●各端子にプラグはしっかり差し込まれていますか？ → 端子の奥までしっかり差し込んでください。	—
映像が伸びたり、縮んだりして見づらい	●  で「16:9」または「4:3」に切り換えてご覧ください。	9
画面の上下に映像のない部分ができる	●ビデオ入力するとき、  で「16:9」にすると映像を上下に圧縮しますので、上下に映像のない部分ができます。 (画面モードが「オート」のときも映像ソフトが) (シネマサイズなどの場合は同様になります。)	9
テレビ上部や液晶パネル面の温度が高い	●本体上部や液晶パネル面の温度が高くなりますが、性能・品質には問題ありません。	—

### お知らせ

- 本機は販売展示用に「ピクチャーリフレッシュ設定」機能を備えています。万一、画面に「ピクチャーリフレッシュ 動作中 設定をリセットします」が表示したらこの設定に入ったため、次の手順により抜けられます。
  - ①一旦、テレビ本体の電源を切ってください。
  - ②チャンネル設定ボタン（本体上面）を押しながら、テレビ本体の電源を「入」にし、映像が出たら離してください。

### 万一、停電があったときは…

- 停電または電源プラグがACコンセントから抜けた状態になりますと「オフタイマー」などが未設定の状態になります。

# How to Use Basic Operation

● For more detailed instructions on the operation, points of caution, maintenance, what to do in case of malfunction, please contact the place of purchase.

## ■ First, push the Power to turn on.

Operate your Remote control pointed to the Remote control sensor.  
(Within about 7 meters in front of the TV set.)

< Top Side Controls >

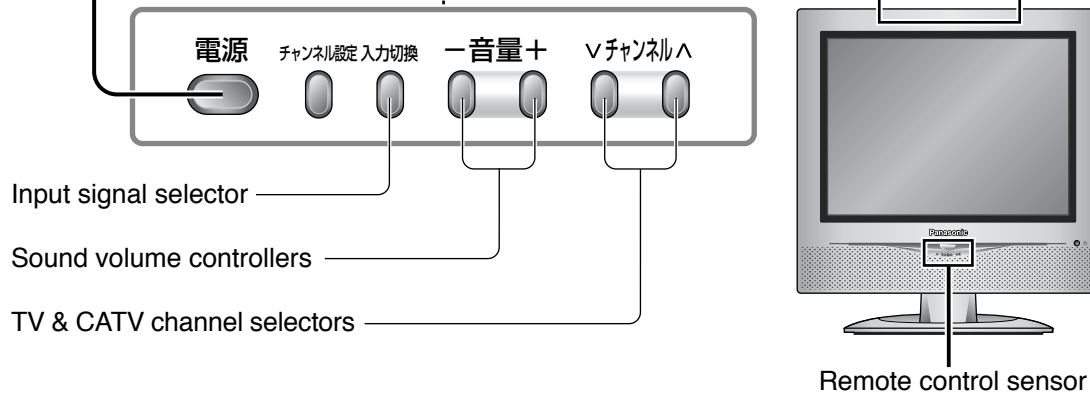

● If the remote control is not usable, operate the television with the controls on the TV set.

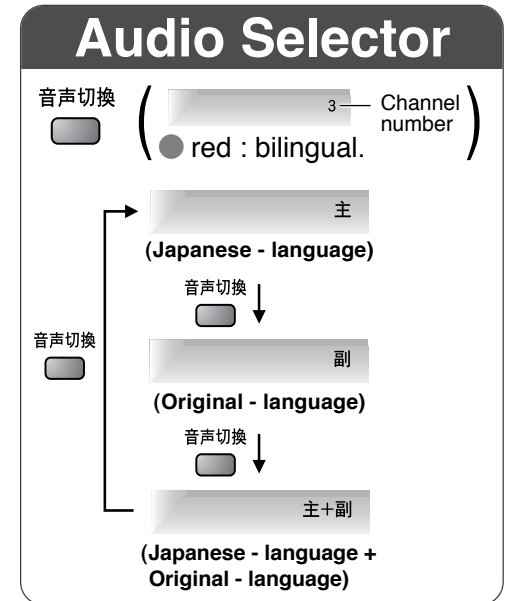

### Turn ON/OFF

### Television

- 1 Select a channel ① ~ ⑫ or
- 2 Control the sound

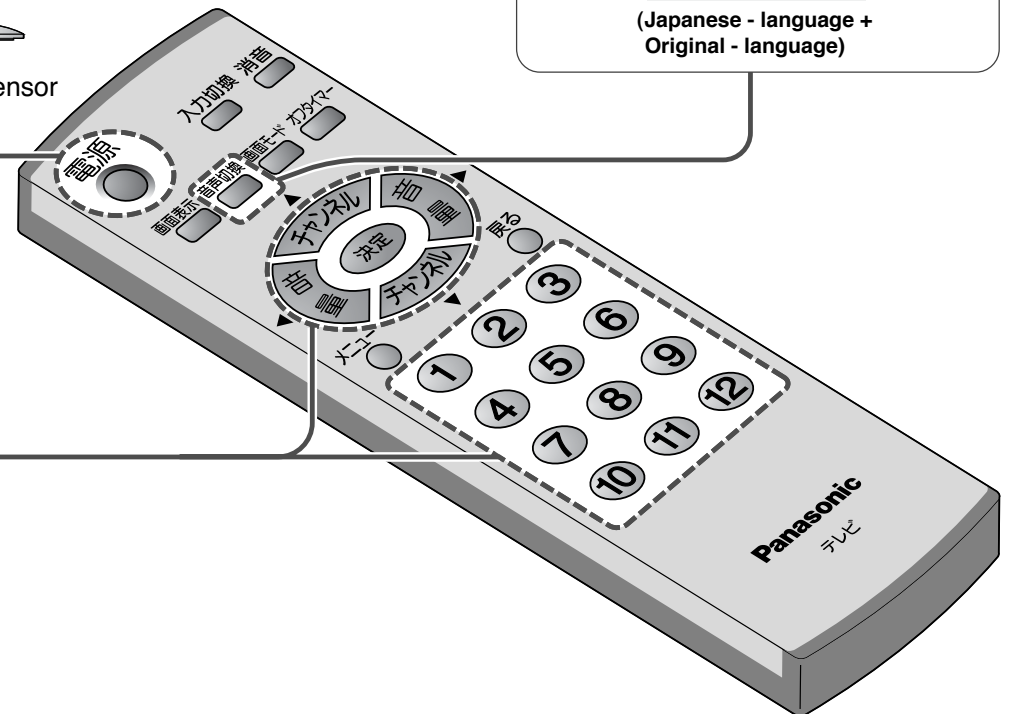

# 仕様

## テレビ本体

品番	TH-14LA20 (14V型) *	TH-14LA2 (14V型) *	
種類	液晶テレビ (回転式スタンドタイプ)	液晶テレビ (フォトスタンドタイプ)	
使用電源	AC100 V 50 / 60 Hz (付属のACアダプター使用時)		
消費電力 (付属のACアダプター使用時)	44 W ----- 本体で電源「切」時 : 約 0.2 W リモコンで電源「切」時 : 約 0.5 W		
年間消費電力量	54 kWh / 年 (付属のACアダプター使用時)		
受信チャンネル	VHF : ch1 ~ 12 / UHF : ch13 ~ 62 / CATV : c13 ~ c38		
音声実用最大出力	6 W (3 W + 3 W) JEITA		
スピーカー	5 cm × 9 cm 2コ		
液晶ディスプレイ (アスペクト比 4 : 3)	14V型 * 画素数 : 水平 640 × 垂直 480		
画面寸法	幅 28.4 cm 高さ 21.3 cm 対角 35.5 cm		
接続端子	NTSC関連	●ビデオ入力 1、2 [ S1 映像 : 輝度・色信号分離 (75 Ω) 映像 : 1.0 V [p-p] (75 Ω)、 音声 : 左・右 0.5 V [rms] ]	
	コンポーネント (色差)ビデオ関連	●入力 D2 映像 [ Y : 1.0 V [p-p] (75 Ω)、 PB/CB : 0.7 V [p-p] (75 Ω)、 PR/CR : 0.7 V [p-p] (75 Ω) 音声 : 左・右 0.5 V [rms] ] ※ D2 映像端子は 525p (480p)、525i (480i) の各信号に対応しています。 接続する機器および映像ソースによって縦長に表示されることがあります。	
	その他	●ヘッドホン/イヤホン (16 ~ 32 Ω推奨) 1系統 (ステレオ) ※接続するヘッドホン/イヤホンにより、音量・音質に差があります。	
外形寸法	スタンドを含む場合	横幅 36.7 cm 高さ 40.1 cm 奥行 22.0 cm	横幅 36.7 cm 高さ 34.6 cm 奥行 15.0 cm
	スタンドを外した場合	横幅 36.7 cm 高さ 34.7 cm 奥行 8.1 cm	
質量(スタンドを含む場合)	約 4.6 kg	約 3.8 kg	
キャビネット材質	スチロール樹脂		
角度調節範囲	約 15° (上向き)、約 5° (下向き)、 約 30° (左右)	約 14° (上向き) 固定 角度調節不可	

\*テレビのV型 (14 V型) は、有効画面の対角寸法を基準とした大きさの目安です。

## リモコン (品番 : EUR7726010)

使用電源	DC3 V (単 3 形乾電池 2コ)
質量	約 105 g (乾電池含)
リモコン操作距離	約 7 m 以内 (テレビ正面距離)
リモコン使用範囲	受光部左右 30° 以内 受光部上下 20° 以内

### お知らせ

- 年間消費電力量は省エネルギー法に準拠して、一般家庭での平均視聴時間 (約 4.5 時間 / 1 日) を基準に算出した、一年間に使用する電力量です。
- 本機の信号方式は NTSC です。他の方式は使用できません。
- このテレビを使用できるのは、日本国内のみで、外国では放送方式、電源電圧が異なりますので使用できません。  
(This television set is designed for use in Japan only and can not be used in any other country.)

# 保証とアフターサービス

よくお読みください

修理・お取り扱い・お手入れ

などのご相談は…

まず、お買い上げの販売店へ

お申し付けください

転居や贈答品などでお困りの場合は…

- 修理は、サービス会社・販売会社の「修理ご相談窓口」へ！
- 使いかた・お買い物などのお問い合わせは、「お客様ご相談センター」へ！

## 修理を依頼されるとき

26、27ページの表に従ってご確認のあと、直らないときは、まず電源プラグを抜いて、お買い上げの販売店へご連絡ください。

- 保証期間中は  
保証書の規定に従って、出張修理させていただきます。
- 保証期間を過ぎているときは  
修理すれば使用できる製品については、ご要望により修理させていただきます。  
下記修理料金の仕組みをご参照のうえ  
ご相談ください。
- 修理料金の仕組み  
修理料金は、技術料・部品代・出張料などで構成されています。

**技術料** は、診断・故障個所の修理および部品交換・調整・修理完了時の点検などの作業にかかる費用です。

**部品代** は、修理に使用した部品および補助材料代です。

**出張料** は、お客様のご依頼により製品のある場所へ技術者を派遣する場合の費用です。

### ご連絡いただきたい内容

製品名	液晶テレビ
品番	TH-14LA20 (14V型) TH-14LA2 (14V型)
お買い上げ日	年 月 日
故障の状況	できるだけ具体的に

### 〈便利メモ〉

販売店名	☎ ( ) -
------	---------

## ■保証書 (別添付)

お買い上げ日・販売店名などの記入を必ず確かめ、お買い上げの販売店からお受け取りください。よくお読みのあと、保存してください。

保証期間：お買い上げ日から本体1年間

## ■補修用性能部品の保有期間

当社は、このテレビの補修用性能部品を、製造打ち切り後8年保有しています。

注) 補修用性能部品とは、その製品の機能を維持するために必要な部品です。

## 使いかた・お買い物などのご相談

ナショナル/パナソニック  
お客様ご相談センター

365日/受付9時~20時

電話 フリーダイヤル ☎ **0120-878-365**

■携帯電話・PHSでのご利用は… **06-6907-1187**

FAX フリーダイヤル ☎ **0120-878-236**

Help desk for foreign residents in Japan

〈外国人/海外仕様商品(ツーリスト商品他)等〉  
ご相談窓口

Tokyo (03) 3256-5444 Osaka (06) 6645-8787  
Open : 9:00 - 17:30

(closed on Saturdays/Sundays/national holidays)

## 修理に関するご相談

ナショナル/パナソニック  
修理ご相談窓口

ナビダイヤル(全国共通番号)

**0570-087-087**

- お客様がおかけになった場所から最寄りの修理ご相談窓口につながります。呼出音の前にNTTより通話料金の目安をお知らせします。
- 携帯電話・PHS等からは最寄りの修理ご相談窓口にご連絡ください。

## ナショナル/パナソニック 修理ご相談窓口

### 北海道地区

札幌 札幌市厚別区厚別南2丁目17-7 ☎ (011)894-1251	旭川 旭川市2条通21丁目左1号 ☎ (0166)31-6151	帯広 帯広市西19条南1丁目7-11 ☎ (0155)33-8477	函館 函館市西桔梗589番地241(函館流通卸センター内) ☎ (0138)48-6631
--	-------------------------------------	---------------------------------------	--

### 東北地区

青森 青森市第二間屋町3-7-10 ☎ (017)739-9712	秋田 秋田市御所野湯本2丁目1-2 ☎ (018)826-1600	宮城 仙台市宮城野区扇町7-4-18 ☎ (022)387-1117	山形 山形市流通センター3丁目12-2 ☎ (023)641-8100
岩手 盛岡市羽場13地割30-3 ☎ (019)639-5120	福島 福島県安達郡本宮町字南/内65 ☎ (0243)34-1301		

# さくいん

## ナショナル/パナソニック 修理ご相談窓口

首都圏地区	
<b>栃木</b> 宇都宮市御幸町 194-20 ☎ (028)689-2555	<b>東京</b> 東京都世田谷区宮坂 2丁目26-17 ☎ (03)5477-9780
<b>群馬</b> 高崎市大沢町229-1 ☎ (027)352-1109	<b>山梨</b> 甲府市宝1丁目 4-13 ☎ (055)222-5171
<b>茨城</b> つくば市花畑2丁目 8-1 ☎ (0298)64-8756	<b>神奈川</b> 横浜市港南区日野 5丁目3-16 ☎ (045)847-9720
<b>埼玉</b> 桶川市赤堀2丁目 4-2 ☎ (048)728-8960	<b>新潟</b> 新潟市東明1丁目 8-14 ☎ (025)286-0171
<b>千葉</b> 千葉市中央区 星久喜町172 ☎ (043)208-6034	

中部地区	
<b>石川</b> 石川県石川郡野々市町 稲荷3丁目80 ☎ (076)294-2683	<b>名古屋</b> 名古屋瑞穂区 塩入町8-10 ☎ (052)819-0225
<b>富山</b> 富山市寺島1298 ☎ (076)432-8705	<b>岡崎</b> 岡崎市岡町南久保28 ☎ (0564)55-5719
<b>福井</b> 福井市開発4丁目 112 ☎ (0776)54-5606	<b>岐阜</b> 岐阜県本巣郡北方町 高屋太子2丁目30 ☎ (058)323-6010
<b>長野</b> 松本市大字笹賀 7600-7 ☎ (0263)86-9209	<b>高山</b> 高山市花岡町3丁目 82 ☎ (0577)33-0613
<b>静岡</b> 静岡市西島765 ☎ (054)287-9000	<b>三重</b> 久居市森町字北谷 1920-3 ☎ (059)255-1380

近畿地区	
<b>滋賀</b> 守山市勝部6丁目 2-1 ☎ (077)582-5021	<b>奈良</b> 大和郡山市筒井町 800番地 ☎ (0743)59-2770
<b>京都</b> 京都市伏見区竹田 中川原町71-4 ☎ (075)672-9636	<b>和歌山</b> 和歌山市中島499-1 ☎ (073)475-2984
<b>大阪</b> 大阪市北区本庄西 1丁目1-7 ☎ (06)6359-6225	<b>兵庫</b> 神戸市中央区 琴ノ緒町3丁目2-6 ☎ (078)272-6645

中国地区	
<b>鳥取</b> 鳥取市安長295-1 ☎ (0857)26-9695	<b>浜田</b> 浜田市下府町327-93 ☎ (0855)22-6629
<b>米子</b> 米子市米原4丁目 2-33 ☎ (0859)34-2129	<b>岡山</b> 岡山県都窪郡早島町 矢尾807 ☎ (086)292-1162
<b>松江</b> 松江市平成町 182番地14 ☎ (0852)23-1128	<b>広島</b> 広島市西区南観音 8丁目13-20 ☎ (082)295-5011
<b>出雲</b> 出雲市渡橋町416 ☎ (0853)21-3133	<b>山口</b> 山口市鑄銭司 字 鑄銭司団地北447-23 ☎ (083)986-4050

四国地区	
<b>香川</b> 高松市勅使町152-2 ☎ (087)868-9477	<b>高知</b> 南国市岡豊町中島 331-1 ☎ (088)866-3142
<b>徳島</b> 徳島県板野郡北島町 鯛浜字かや108 ☎ (088)698-1125	<b>愛媛</b> 松山市土居田町 750-2 ☎ (089)971-2144

九州地区	
<b>福岡</b> 春日市春日公園 3丁目48 ☎ (092)593-9036	<b>宮崎</b> 宮崎市本郷北方 字草葉2099-2 ☎ (0985)63-1213
<b>佐賀</b> 佐賀市鍋島町大字 八戸字上深町3044 ☎ (0952)26-9151	<b>熊本</b> 熊本市健軍本町12-3 ☎ (096)367-6067
<b>長崎</b> 長崎市東町1949-1 ☎ (095)830-1658	<b>天草</b> 本渡市港町18-11 ☎ (0969)22-3125
<b>大分</b> 大分市萩原4丁目 8-35 ☎ (097)556-3815	<b>鹿児島</b> 鹿児島市与次郎 1丁目5-33 ☎ (099)250-5657
	<b>大島</b> 名瀬市長浜町10-1 ☎ (0997)53-5101

沖縄地区	
<b>沖縄</b> 浦添市城間4丁目23-11 ☎ (098)877-1207	

所在地、電話番号が変更になることがありますので、あらかじめご了承ください。 0903

## 用語 説明ページ

英数字	2カ国語(二重)放送 … 8、11、23
	3次元Y/C …………… 13
	525p色マトリックス …………… 13
	ACアダプター …………… 3、7
	CATV …………… 14、20
	D2映像 …………… 7、21、22
	DVDプレーヤー …………… 22
	DVDレコーダー …………… 22
	F型接栓 …………… 3、20
	ID-1 …………… 13
	NR …………… 13
	S1映像 …………… 7、21、22
あ	アンテナ線 …………… 20
	アンテナプラグ …………… 20
	イヤホン …………… 8、23
	映像メニュー …………… 10
	液晶AI …………… 10
	オートサーチ …………… 14、15
	オート設定 …………… 14、15
	オフタイマー …………… 8、12、27
	音声切換 …………… 11
	音声の調整 …………… 11
	音声メニュー …………… 11
か	画質の調整 …………… 10
	壁掛け金具 …………… 24
	画面表示 …………… 8
	画面モード …………… 9
	クランパー …………… 7、23
	工場出荷時のチャンネル設定 … 16
	コンポーネント(色差)ビデオ入力 …………… 7、21、22

## 用語 説明ページ

さ	市外局番オート設定 …… 14、15
	市外局番オート設定例 …… 16
	市外局番チャンネル一覧表 …………… 18、19
	消音 …………… 8
	消費電力 …………… 13、29
	スキップ …………… 15、16、17
	接続コード(別売品) …… 24
	その他の設定 …………… 13
た	地上・BS・110度CSデジタル ハイビジョンチューナー …… 21
	チャンネル設定 …………… 14、15、16、17
	チャンネル微調整 …… 16
	テレビゲーム …… 22
	テレビスタンド …… 24
	電源コード …… 3、7
な	入力切換 …………… 8
は	ビデオカメラ …… 22
	ビデオデッキ …… 21
	ビデオ入力 …… 7、21、22
	ビデオ入力表示書換 …… 12
	「表示」書換(チャンネル設定) … 15
	付属品 …… 3
	ヘッドホン …… 8、23
ま	マニュアル設定 …… 14、15
	無信号自動オフ …… 13
	無操作自動オフ …… 13

必要なとき

<b>愛情点検</b>	<b>長年ご使用のテレビの点検を!</b> テレビセットを長期ご使用になりますと、内部の油煙、スス、ホコリ等の堆積によって故障する場合があります。	
	<p>このような症状はありませんか</p> <ul style="list-style-type: none"> <li>●電源スイッチを入れても映像や音が出ない。</li> <li>●映像が連続してチラついたりユレたりする。</li> <li>●ジージー・パチパチと異常な音がする。</li> <li>●変なにおいがしたり、煙が出たりする。</li> <li>●電源スイッチを切っても、映像や音が消えない。</li> <li>●内部に水や異物が入った。</li> </ul>	<p>ご使用中止</p> <p>故障や事故防止のため、電源を切り、コンセントから電源プラグを抜いて、必ず販売店にご相談ください。</p>

ちょっとした  
心づかいで  
テレビの安全

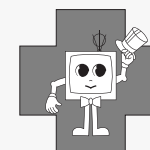

松下電器産業株式会社 映像・ディスプレイデバイス事業グループ

〒567-0026 大阪府茨木市松下町1番1号

© 2004 Matsushita Electric Industrial Co., Ltd. (松下電器産業株式会社) All Rights Reserved.