

Panasonic

地上・BS・110度CSデジタル
ハイビジョン液晶テレビ

品番 TH-L32X50 (32V型)
TH-L23X50 (23V型)
TH-L19X50 (19V型)

接続ガイド

- 接続する機器側の取扱説明書もあわせてご覧ください。
- よく使う操作は「かんたん操作ガイド」、使いかたや設定などの詳細は「基本ガイド」と「ピエラ操作ガイド」をご覧ください。
- 接続に使うケーブル類、コードなどは事前にご用意ください。別売のケーブルやコードについては、裏面の「ケーブル・コード一覧(別売品)」をご覧ください。

接続ガイドの見かた

- (基本ガイド○○ページ)…詳しい解説は、基本ガイドをご覧ください。
 - (?ガイド○○○)…詳しい解説は、ピエラ操作ガイドをご覧ください。
- (例) (?ガイド501)…リモコンで **ガイド** **5** **10** **1** と押す。
- → 信号の流れを示します。

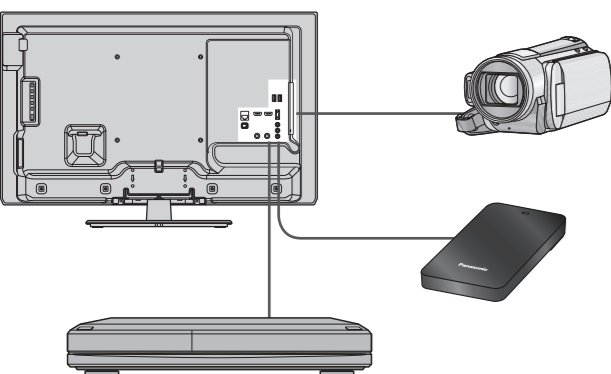

本機に接続できる機器については次ページをご覧ください。

いろいろな機器の接続 次ページへ

電源コードについて

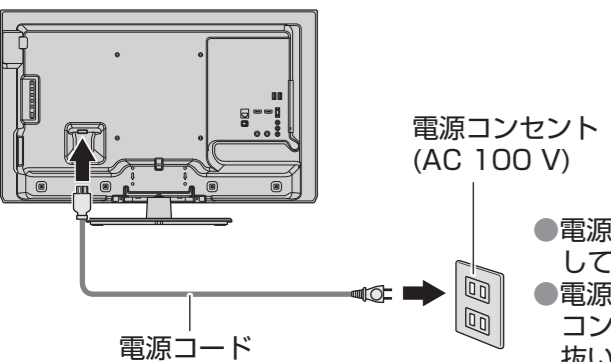

- 電源コードはすべての接続が完了してから差し込んでください。
- 電源コードを外す場合は、必ず電源コンセント側の電源プラグを先に抜いてください。

いろいろな機器の接続

必要な機器を接続してください。

インターネット

- 接続について… **3**

ネットワーク機器

- 接続について… **4**

お部屋ジャンプリンク
ダビング
ネットワークプリンター
くらし機器

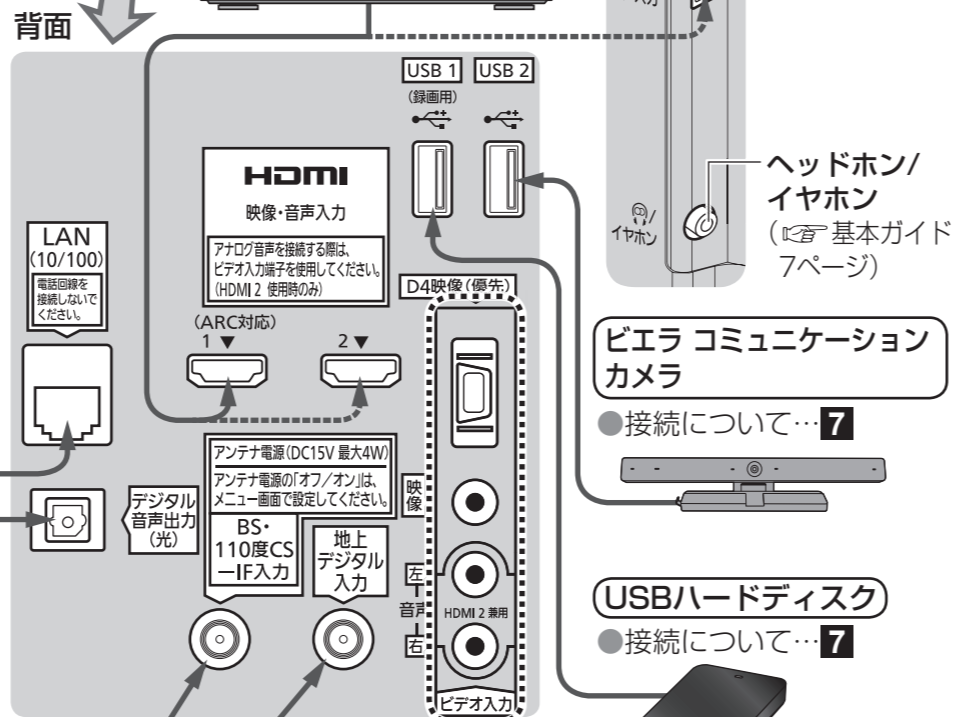

デジタル音声出力(光)は
TH-L32X50のみです。

BS・110度CSデジタル
ハイビジョンアンテナ
(基本ガイド24ページ)

地上デジタル放送用UHFアンテナ
(基本ガイド24ページ)

ピエラリンクを使わない機器

- 接続について… **6**

オーディオ機器

- 接続について… **5**

DVDプレーヤーなど
ビデオカメラ
または
デジタルカメラ

- 専用ケーブルが必要な場合があります。

再生機器によってはHDMI端子を使える場合があります。

ピエラリンク(HDMI)対応機器を接続

1 ディーガなどの接続

- ピエラリンク(HDMI)を使う(基本ガイド32ページ)
- HDMI端子について(基本ガイド45ページ)

- ピエラリンク(HDMI)で録画に使う機器は、HDMI 1端子に接続してください。
- ピエラリンク(HDMI)で操作できるのは、各機器につき1台です。同じ種類の機器を接続した場合、ピエラリンク(HDMI)で操作できるものは、番号の小さいHDMI端子に接続した機器のみです。

ピエラリンク(HDMI)で録画に使う機器を接続する

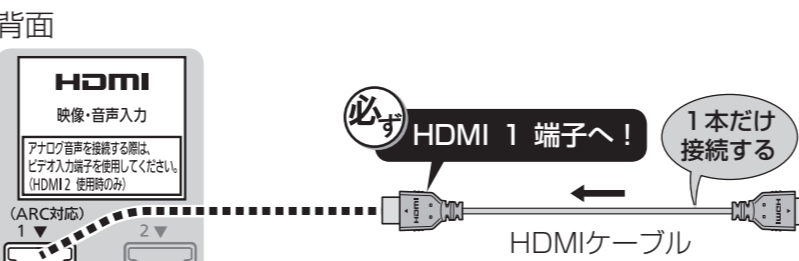

- 本機の番組表から録画予約や視聴中の番組を録画できるのは、ディーガのみです。

ピエラリンク(HDMI)で再生のみできる機器を接続する

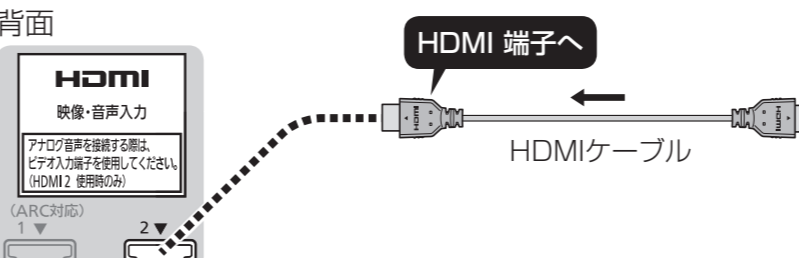

- 本機で操作できるパソコンの最新情報は <http://panasonic.jp/support/tv/connect/index.html> (2012年4月現在)

側面
(よく取り外す機器は、側面のHDMI 3端子に
接続することをおすすめします。)

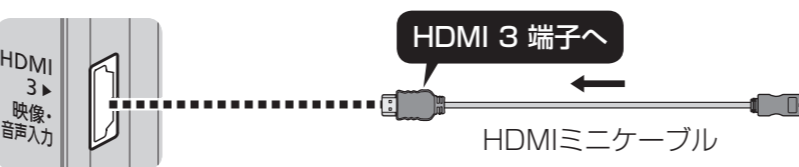

お知らせ

- HDMIケーブルは当社製を推奨します。
- HDMI規格に準拠していないケーブルでは動作しません。

2 シアターとの接続

(TH-L32X50のみ対応)

- シアターは、ラックシアターやサウンドセットなど当社製機器の総称です。
- 本機で操作できるシアターとディーガは各1台です。

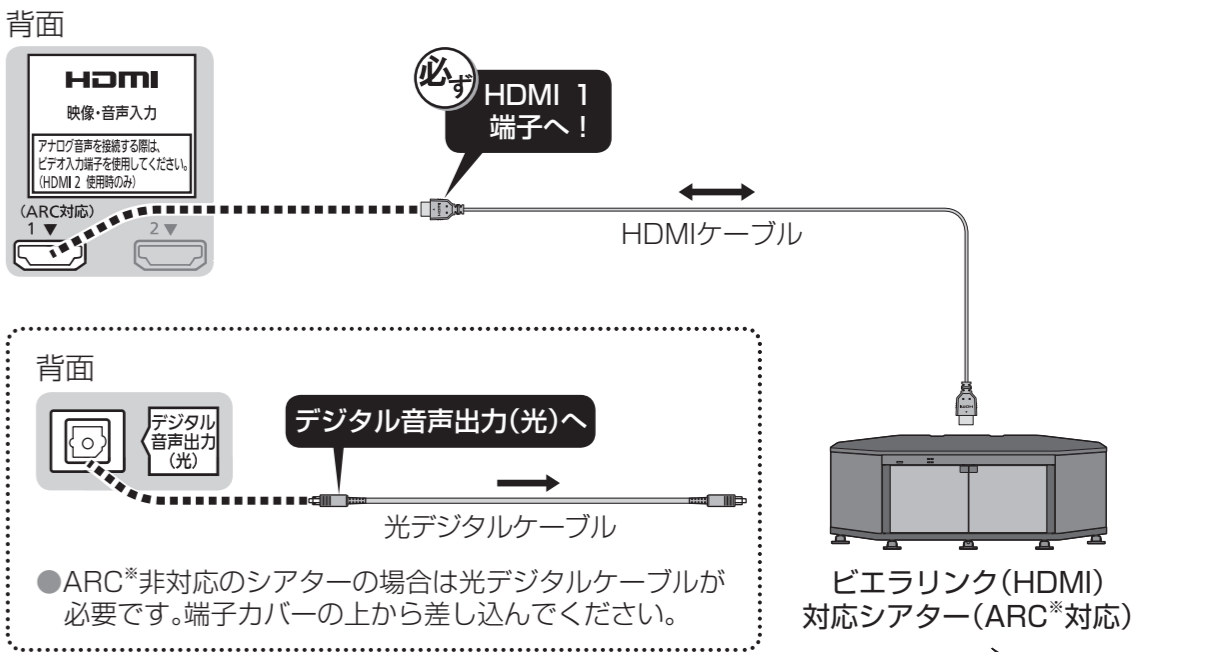

- ARC*非対応のシアターの場合は光デジタルケーブルが必要です。端子カバーの上から差し込んでください。

*ARC(オーディオリターンチャンネル)とは、本機のHDMI端子(ARC対応)からシアターのHDMI出力端子(ARC対応)にデジタル音声信号を送る機能で、光デジタルケーブルでの接続が不要です。

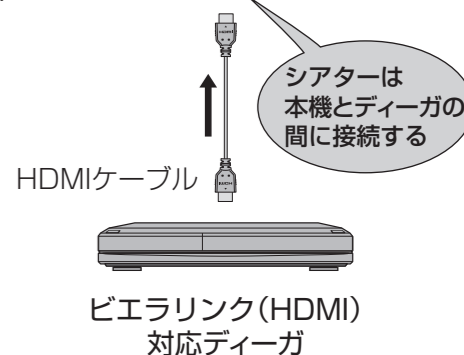

接続後の設定

- 「ピエラリンク(HDMI)設定」の「ピエラリンク(HDMI)制御」を「する」に設定。**必須**(?ガイド822)
- 機器を操作したときに、連動して本機の電源を「入」にしたい場合は、「ピエラリンク(HDMI)設定」の「電源オン連動」を「する」に設定。(?ガイド822)

インターネット、ネットワーク機器の接続

3 インターネットへの接続

- インターネットへの接続は、プロバイダーや回線業者との契約内容に基づいて接続してください。(回線の種類は下欄参照)

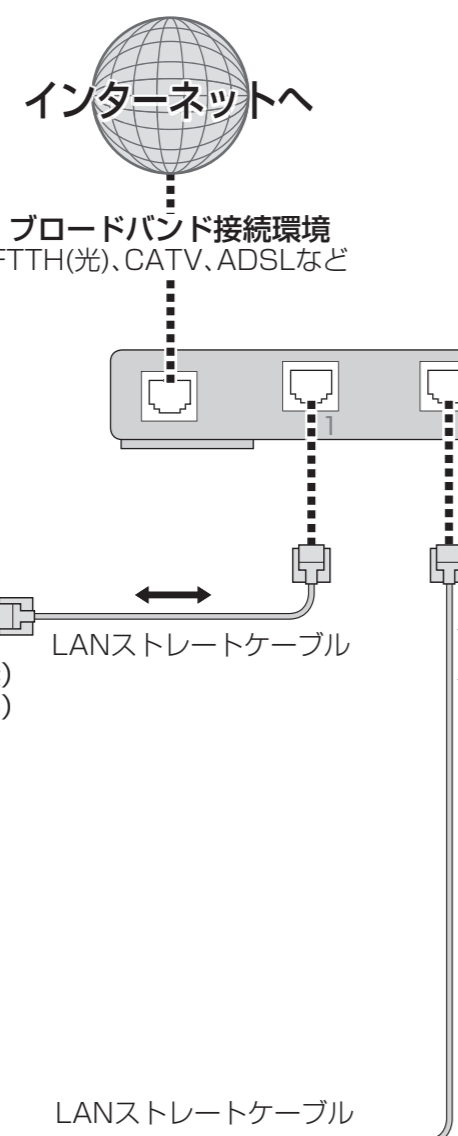

有線LAN(LANストレートケーブル)での接続



お知らせ

- インターネットへ接続する際は、パソコンでの設定が必要になることがあります。
- 無線LANとLANストレートケーブルの両方を接続することができますが、どちらで通信するかは、「接続方法」(ガイド764)または「かんたんネットワーク設定」(基本ガイド50ページ)で設定してください。

回線の種類と接続の例

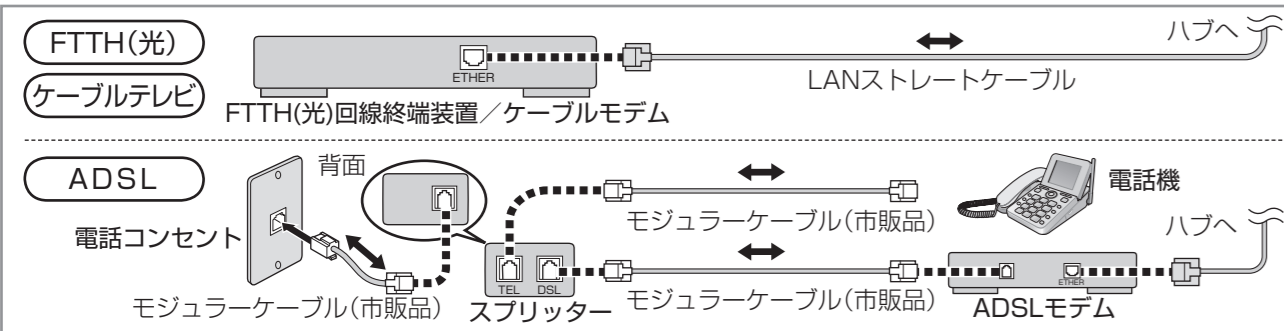

- 接続後は「かんたんネットワーク設定」を行ってください。(基本ガイド50ページ)

4 ネットワーク機器の接続

- 本機にハブまたはブロードバンドルーターを接続し、各ネットワーク機器を接続してください。
- 接続については、ネットワーク機器の取扱説明書もあわせてご覧ください。

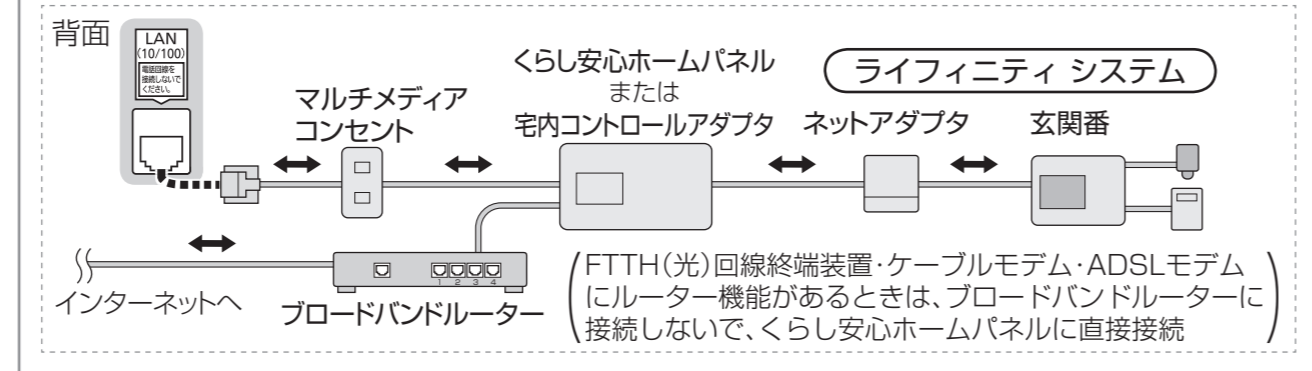
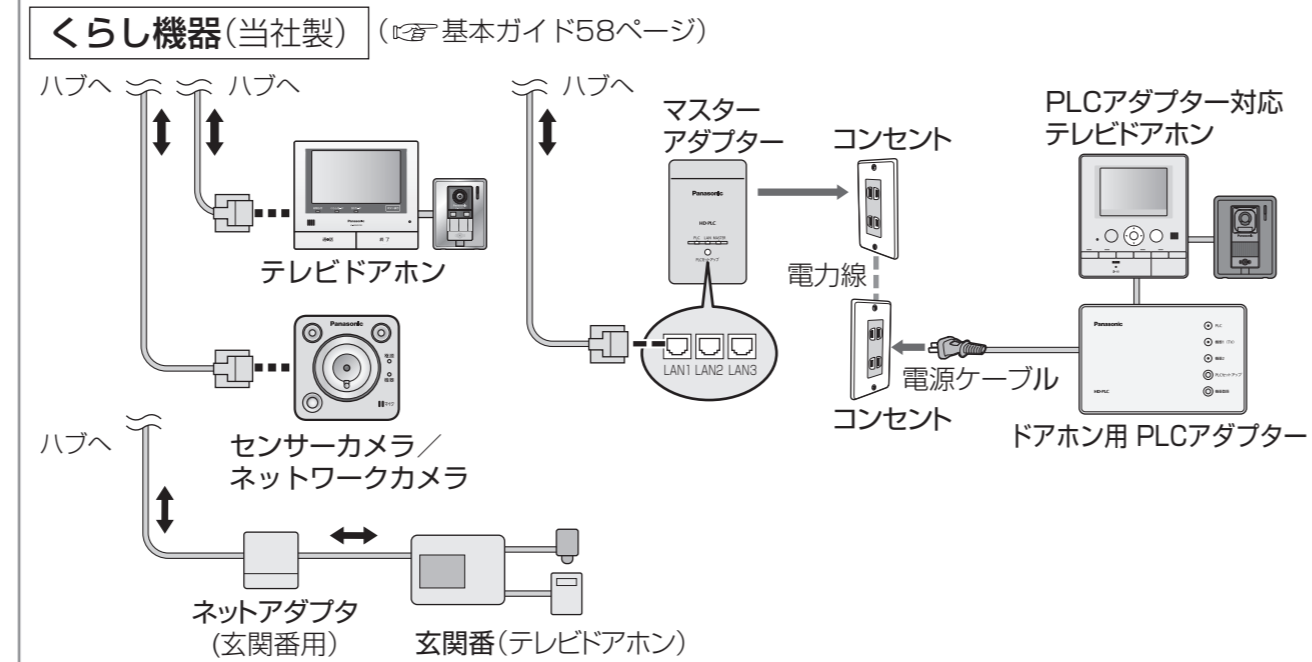
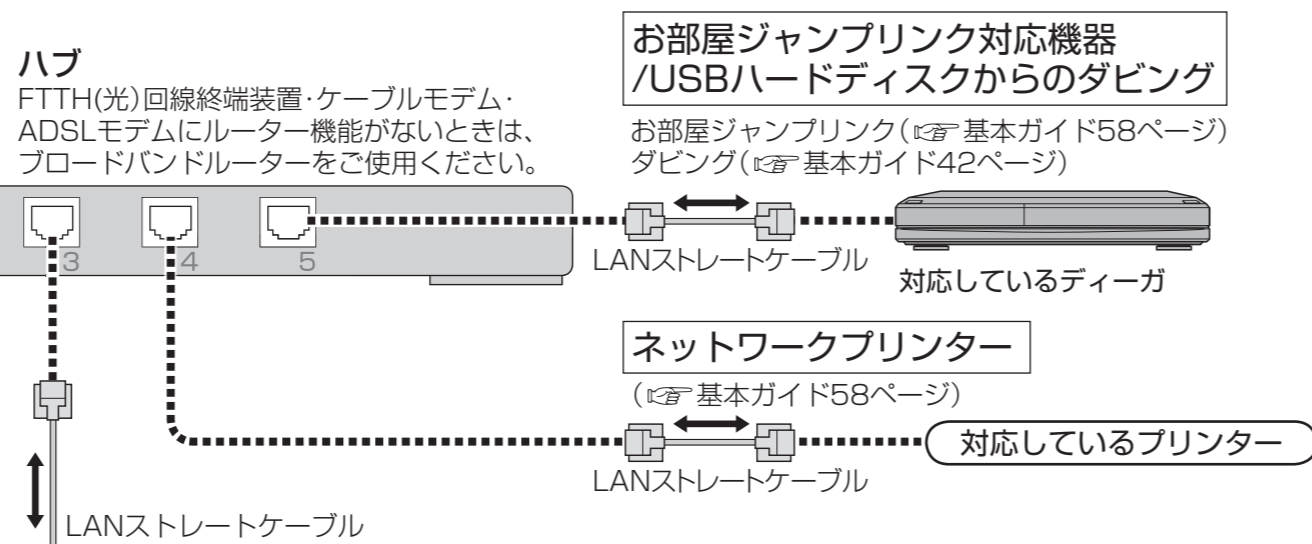

ビエラリンクを使わない機器の接続

5 再生機器(DVDプレーヤーなど)の接続

- D端子またはビデオ端子に接続する
- 接続する機器によっては、専用ケーブルが必要な場合があります。

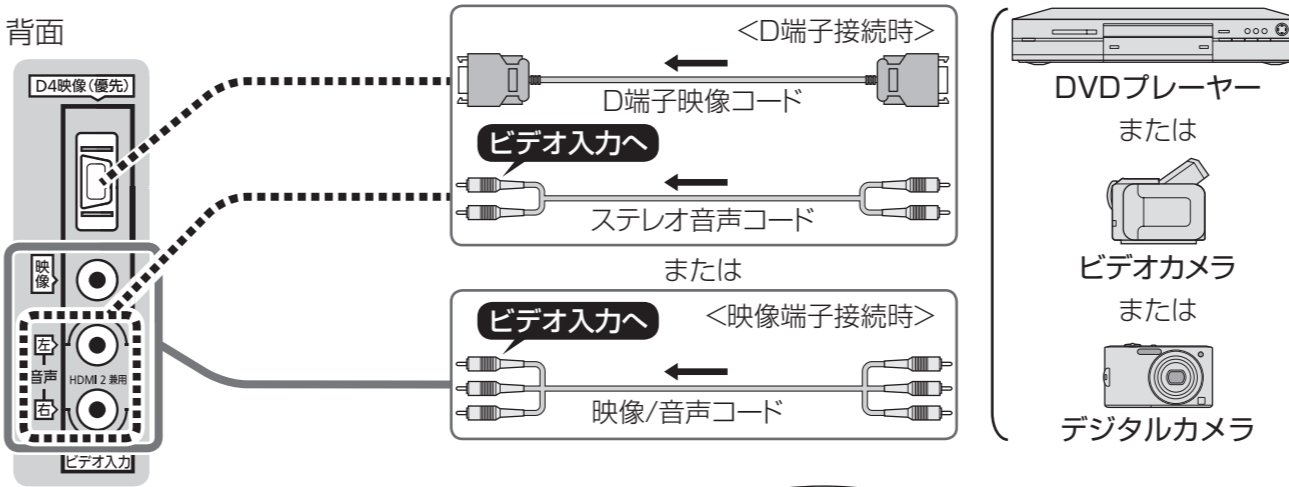

HDMI端子に接続する

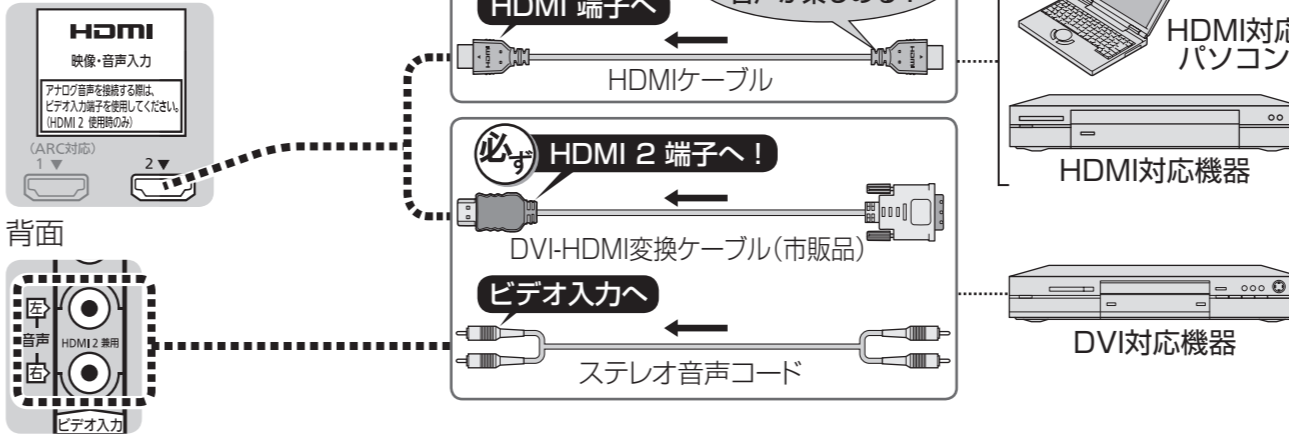

6 オーディオ機器の接続

- (TH-L32X50のみ対応) ●接続できるオーディオ機器について(基本ガイド44ページ)

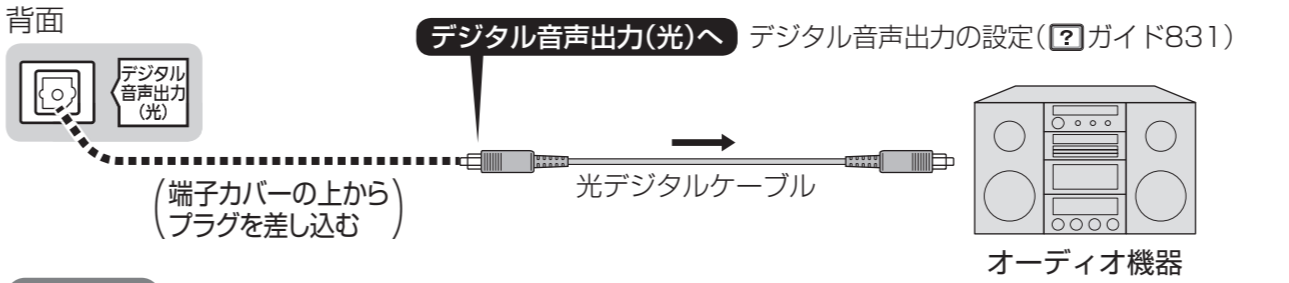

接続後の設定

- リモコンの入力切換ボタンで選ぶ端子名を、機器に合わせて変えるには、「ビデオ入力表示書換」(ガイド828)
- リモコンの入力切換ボタンで選ぶとき、接続していない端子を飛ばすには：外部入力スキップ設定「入力自動スキップ、HDMIスキップ」(ガイド837)

USB機器の接続

7 USB機器の接続

- USB端子に関するご注意(基本ガイド36ページ)

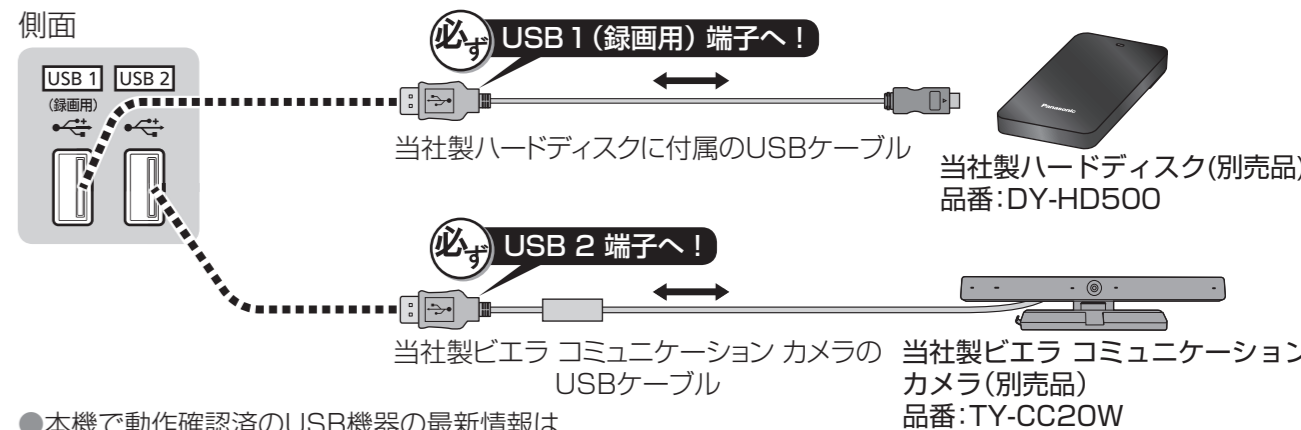

- 本機で動作確認済のUSB機器の最新情報は <http://panasonic.jp/support/tv/connect/index.html> (2012年4月現在)
- TY-CC20Wの設置について
TH-L32X50の場合はテレビ本体に取り付けるか、またはテレビの正面などに置いてご使用いただけます。
TH-L23X50、TH-L19X50の場合はテレビの正面などに置いてご使用いただけます。

ケーブル・コード一覧 (別売品)

- 接続する機器に合わせてご用意ください。
- HDMIケーブル
RP-CDHS30(3 m)など
 - HDMIミニケーブル
RP-CDHM30(3 m)など
 - D端子映像コード
RP-CVDG15A(1.5 m)など
 - D端子-ピン映像コード
RP-CVCDG15(1.5 m)など
 - 映像/音声コード
RP-CVP3G20(2 m)など
 - ステレオ音声コード
RP-CAP3G20(2 m)など
 - 光デジタルケーブル
RP-CA2010(1 m)など

ケーブル・コード(別売品)は販売店でお買い求めいただけます。パナソニックの家電製品直販サイト「パナセンス」でもお買い求めいただけます。

CLUB Panasonic
Pana Sense
<http://club.panasonic.jp/mall/sense/>

携帯電話からもお買い求めいただけます。
<http://p-mp.jp/cpm/>