

# Panasonic®

## 取扱説明書 コードレス電話機

ブイイー ジーディーエス ディーエル  
品番 **VE-GDS01DL**



充電台付親機：VE-GDS01  
子機：KX-FKD402



Ni-MH

ニッケル水素電池のリサイクルに  
ご協力ください。

このたびは、パナソニック製品をお買い上げいただき、まことにありがとうございます。

パナソニックの会員サイト「**CLUB Panasonic**」で「**ご愛用者登録**」をしてください

PC

<http://club.panasonic.jp/>

携帯

<http://mobile.club.panasonic.jp/>



※このサービスは  
WEB 限定の  
サービスです。

保証書  
付き

- 取扱説明書をよくお読みのうえ、正しく安全にお使いください。
- ご使用前に「安全上のご注意」(5～8ページ)を必ずお読みください。
- 保証書は「お買い上げ日・販売店名」などの記入を確かめ、取扱説明書とともに大切に保管してください。



\*GDS01 DL\*

確認

準備

電話

電話帳/  
文字入力

留守番  
電話

電話  
サービス

お好み  
設定

必要な  
とき

困った  
とき

# こんな機能があります

67 ページ 別売品は？

57 ページ 子機を増やすには？  
別売品の子機の増設

## 迷惑電話対策

48 ページ 非通知の電話に出たくない！

47 ページ 特定の相手からの電話に出たくない！

26 ページ 着信中や通話中でも、お断りのメッセージを流して拒否したい！  
通話拒否

25 ページ 相手の声を確認してから電話に出たい！  
あんしん応答

## 使いこなしのポイント

20 ページ 携帯電話へおトクにかけるには？  
選んでケータイ

32 ページ 電話帳の登録のしかたは？  
● 150件まで。

31 ページ ワンタッチダイヤルの登録のしかたは？  
● 2件まで。

46 ページ 着信履歴を見るには？

28 ページ 通話をそのまま録音！  
通話録音

### ■ 商標について

本書に記載の会社名・ロゴ・製品名・ソフトウェア名は、各会社の商標または登録商標です。

確認	<b>安全上のご注意</b> ..... 5
	● 使用上のお願い ..... 9
	● 本体と付属品／添付品 ..... 11
	● 各部のなまえとはたらき (充電台付親機／子機／ 液晶ディスプレイ) ..... 12
準備	<b>準備</b>
	● 子機と充電台付親機の準備 ..... 15
	● はじめて使う前に、 接続・設定！ ..... 16
	● 「選んでケータイ」の設定 ..... 20
電話	● 子機の名前の登録 ..... 21
	<b>電話をかける／受ける</b> ..... 22
	再ダイヤル／電話帳／ ワンタッチダイヤル／ スピーカーホン
	● 通話中の機能 ..... 24
	通話中に受話音量を変える／ 保留／キャッチホン／相手の声の 音質を変える(ボイスセレクト)／ 自分の声を低く変える(ボイス チェンジ)
	● 相手の声を確認して電話に出る (あんしん応答) ..... 25
	● 迷惑な電話をお断りする (通話拒否) ..... 26
	メッセージを流して通話を拒否する／ チャイムを鳴らして通話を拒否する
	● 通話を録音する ..... 28
	● 子機を呼び出す／内線電話 ..... 29
● 電話をまわす／3者通話にする ..... 30	

電話帳／文字入力	● ワンタッチダイヤルに登録する ..... 31
	<b>電話帳に登録する</b> (修正／消去) ..... 32
	<b>文字入力のしかた</b> ..... 34
	● 電話帳を別の子機へ転送する ..... 36
留守番電話	<b>留守番電話を使う</b> ..... 38
	● 用件を聞く／消去する ..... 38
	● 用件を再生中にできること ..... 39
	● 留守セットして、電話を受ける ..... 40
	● 応答メッセージの設定 ..... 41
	● 応答メッセージを変える ..... 41
	● 自分の声で応答メッセージを作る ..... 41
	<b>外出先から 留守番電話を聞く</b> ..... 42
	● 外出先から聞くための準備 ..... 42
	● 外出先での操作 ..... 42

確認
準備
電話
電話帳／ 文字入力
留守番 電話
電話 サービス
お好み 設定
必要な とき
困った とき

# もくじ (続き)

## 電話サービス

かけてきた相手の電話番号がわかる <b>ナンバー・ディスプレイサービス</b>	
● ナンバー・ディスプレイサービスとは…	44
● 利用するには ……	45
● 着信履歴を見る ……	46
● 相手によって受けかたを変える ……	47
・迷惑電話を拒否する ……	47
・非通知の電話を受けない ……	48
・公衆電話からの電話を受けない ……	48
・表示圏外からの電話を受けない ……	49
● 相手によって呼出音を変える (着信鳴り分け) ……	50

## お好み設定

<b>呼出音・音量の設定</b> ……	51
● 呼出音を変える ……	51
● 音の大きさを変える ……	51
呼出音量 / 受話音量 / スピーカー音量	
<b>キーロックを使う</b> ……	52
<b>機能／メッセージ一覧</b>	
● 機能一覧 ……	53
● メッセージ一覧 ……	56

## 必要なとき

<b>さらに便利に…</b>	
● 子機を増やす (増設・減設) ……	57
● 中継アンテナを使用する ……	58
● ワイヤレスアダプター機能を用いて ドアホンを接続する ……	60
● ドアホンに出る ……	62
● いろいろな接続 ……	63
光回線やADSL/ISDN回線/ ホームテレホン/1回線に複数台	

## 必要なとき

● 日付・時刻を合わせるとき ……	65
● お手入れ ……	65
● 子機の電池パックを交換する ……	66
● 別売品 ……	67
● 仕様 ……	68

## 困ったとき

<b>困ったとき</b> ……	69
<b>こんな表示が出たら</b> ……	73
● 保証とアフターサービス ……	76
● Quick Reference Guide ……	78
● さくいん ……	80

# 安全上のご注意

必ずお守りください

(続く)

人への危害、財産の損害を防止するため、必ずお守りいただくことを説明しています。

■ 誤った使い方をしたときに生じる危害や損害の程度を区分して、説明しています。



## 危険

「死亡や重傷を負うおそれ大きい内容」です。



## 警告

「死亡や重傷を負うおそれがある内容」です。



## 注意

「軽傷を負うことや、財産の損害が発生するおそれがある内容」です。

■ お守りいただく内容を次の  
図記号で説明しています。  
(次は図記号の例です)



してはいけない内容です。



実行しなければならない  
内容です。



## 危険

### 電池パックについて

■ 分解・改造しない



液もれ・発熱・破裂の原因になります。

分解禁止

■ 火の中に捨てたり加熱しない



液もれ・発熱・破裂の原因になります。

禁止

■ 指定の電池パック以外は使用しない



液もれ・発熱・破裂の原因になります。

禁止

■  $\oplus$   $\ominus$  端子を金属などに接触させない



液もれ・発熱・破裂の原因になります。

禁止

■ 付属の電池パックを、この機器以外  
に使用しない



液もれ・発熱・破裂の原因になります。

禁止

■ 液もれしたとき、“液”に触れたり、  
目に入れない



目に入ると、失明の原因になります。

禁止

- 目に入ったら、こすらず、すぐにきれいな水で洗ったあと、直ちに医師の治療を受けてください。

■ 専用の充電台付親機を使用して指定の  
電池パックを充電する



液もれ・発熱・破裂の原因になります。

■ ネックレス、ヘアピンなどと一緒に  
持ち運んだり保管しない



液もれ・発熱・破裂の原因になります。

禁止

# 安全上のご注意

必ずお守りください

(続き)



## 警告

### ■ 分解・修理・改造しない



火災・感電の原因になります。

分解禁止

- 修理は販売店へご相談ください。

### ■ 煙・異臭・異音が出たり、落下・破損したときは、すぐにACアダプターを抜く



そのまま使用すると、火災や感電の原因になります。

ACアダプターを抜く

- 使用を中止し、販売店へご相談ください。

### ■ ACアダプターは根元まで確実に差し込む



差し込みが不完全ですと、感電や発熱による火災の原因になります。

- 傷んだACアダプターやゆるんだコンセントは使用しないでください。

### ■ ACアダプターのほこりなどは定期的にとる



プラグにほこりなどがたまると、湿気などで絶縁不良となり、火災の原因になります。

- ACアダプターを抜き、乾いた布でふいてください。

### ■ 電源コードを破損するようなことはしない

傷つける、加工する、熱器具に近づける、無理に曲げる、ねじる、引っ張る、重い物を載せる、束ねるなど



傷んだまま使用すると、感電・ショート・火災の原因になります。

禁止

- 修理は販売店にご相談ください。

### ■ コンセントや配線器具の定格を超える使いかたや、AC100V以外での使用はしない



禁止

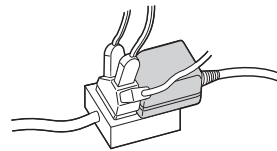

たとえ配線等で、定格を超えると、発熱による火災の原因になります。

### ■ ぬれた手で、ACアダプターの抜き差しはしない



感電の原因になります。

ぬれ手禁止

### ■ 雷が鳴ったら、充電台付親機やACアダプターや電話機コードに触れない



感電の原因になります。

接触禁止

 **警告**

■ 機器内部に金属物を入れない



火災・感電の原因になります。

禁止

- 金属物が入った場合は、すぐにACアダプターを抜いて販売店へご相談ください。

■ 機器内部に水をかけたり、ぬらしたりしない



火災・感電・けがの原因になります。

水ぬれ  
禁止

- ぬれた場合は、すぐにACアダプターを抜いて販売店へご相談ください。

■ 電話機コードのプラグに、洗剤などの液体をかけたり、ぬらしたりしない



火災の原因になります。

禁止

- ぬれた電話機コードは、すぐに壁側の電話コンセントから抜き、使用しないでください。

■ ACアダプターに水をかけたり、ぬらしたりしない



火災・感電・けがの原因になります。

水ぬれ  
禁止

- ぬれた場合は、すぐにACアダプターを抜いて販売店へご相談ください。

■ 医療機器の近くでの設置や使用をしない  
(手術室、集中治療室、CCU\* などには持ち込まない)



本機からの電波が医療機器に影響を及ぼすことがあり、誤動作による事故の原因になります。

禁止

\*CCUとは、冠状動脈疾患監視病室の略称です。

■ 自動ドア、火災報知器などの自動制御機器の近くで設置や使用をしない



本機からの電波が自動制御機器に影響を及ぼすことがあり、誤動作による事故の原因になります。

禁止

■ 心臓ペースメーカーの装着部位から22 cm以上離す



電波により、ペースメーカーの作動に影響を与える場合があります。

■ 付属のACアダプター以外は使用しない



火災・感電の原因になります。

禁止

■ 当社指定以外のホームテレホン、ビジネスホンなどに接続しない



発熱・発煙の原因になります。

禁止

■ 電子レンジに入れたり、電磁調理機器などに置いたりしない



発熱・発煙・火災・破裂の原因になります。

禁止

# 安全上のご注意

必ずお守りください

(続き)



## 注意

- 湿気や湯気・油煙・ほこりの多い場所では使用しない



火災・感電の原因になることがあります。

禁止

- 水平でない場所や振動の激しい場所では使用しない



落下により破損・けがの原因になることがあります。

禁止

- 充電台付親機に磁気に弱い物（キャッシュカード、通帳など）を近づけない



充電台付親機からの磁力線により、磁気に弱いものは使えなくなる

禁止

- 充電台付親機にコインや指輪などの金属物をのせない



金属物が熱くなり、やけどの原因になることがあります。

禁止



# 使用上のお願い

(続く)

## 重要なものはメモして保管

- 登録した電話帳 (☎32 ページ)
- ワンタッチダイヤル (☎31 ページ)

### お知らせ

- 使用誤り、静電気、電波の干渉、使用中に電源が切れたときなど記憶内容が変化・消失する場合があります。  
(発生した損害について、当社が責任を負えない場合があります)

AC アダプターは、本機の近くにあるコンセントに差し込み、簡単に抜き差しができるようにしてください。

## こんなところには設置しない

- ピアノなどの上。  
(キズや、熱によるひびわれ、変色の原因)
- 火気・熱器具の近く。  
(変形や故障の原因)
- テレビ・ラジオ・パソコンなどのOA機器の近く。  
(ノイズ発生の原因)
- 夏期の締め切った車内・直射日光のあたるところ・冷暖房機の近く。  
(温度35℃以上、5℃以下、湿度85%以上、45%以下は誤動作・変形・故障の原因)
- 温度変化が激しいところ。  
(結露による誤動作の原因)

## 100 m 以内

(間に障害物がない場合)

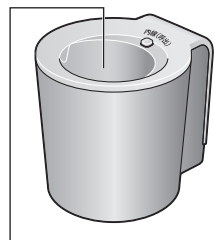

充電台に物を入れないでください。  
(充電できないことがあります)  
物が入っていないことをお手入れのときなどに確認してください。

## 充電台付親機の置き場所は…

- AMラジオの近くに置かないでください。  
(AMラジオで雑音が聞こえる原因になります)
- 電磁波や磁力を出すもの(テレビ、スピーカーなど)の近くに置かないでください。(充電できないことがあります)
- アンテナは、充電台付親機内部に内蔵されています。子機に電波が届きにくくなりますので、周りに物を置かないでください。特に金属や水(冷蔵庫や水槽など)の近くでは電波が届きにくくなります。



補聴器の種類によっては子機で通話中に雑音が入る場合があります。

## 傍受について

本機は子機での通話にデジタル信号を利用した傍受されにくい商品ですが、電波を使うため、第三者が故意に傍受するケースも考えられます。

## 子機の置き場所は…

- 距離が離れていたり、次のような障害物などがあると、電波が弱くなり、通話が途切れたり、子機に「ケガイ」と表示して使えないことがあります。
  - 金属製のドアや雨戸。
  - アルミはく入りの断熱材が入った壁。
  - コンクリートやトタン製の壁。
  - 充電台付親機と別の階や家屋で使うとき。
  - 壁を何枚もへだてたところ。
- 上記のような場合は、中継アンテナ(別売品)をおすすめします。(☎58 ページ) 中継アンテナは連結でも使用できます。



- 分解・改造することは法律で禁じられています。(故障の際は、お買い上げの販売店に修理をご依頼ください)
- 停電すると、充電台付親機・子機とも使えません。
- NTTのレンタル電話機が不要になる場合は、局番なしの116番(通話料金無料)へご連絡ください。

# 使用上のお願い (続き)

## 電波について

- 本機は、1,895.616 ~ 1,902.528 MHz の帯域を使用する無線設備です。  
本機には、1.9 GHz帯を使用するデジタルコードレス電話の無線局の無線設備で、時分割多元接続方式広帯域デジタルコードレス電話を示す右記のマークが表示されています。(一般社団法人 電波産業会 標準規格「ARIB STD-T101」準拠)

1.9-D

- 本機は、Digital Enhanced Cordless Telecommunicationsに準拠した日本国内向けの通信方式です。
- 本機の使用周波数に関わるご注意

**Digital Enhanced Cordless Telecommunications**  
次世代デジタルコードレス通信方式

- 本機の使用周波数帯では、PHSの無線局のほか異なる種類のデジタルコードレス電話の無線局が運用されています。
1. 本機は同一周波数帯を使用する他の無線局と電波干渉が発生しないように考慮されていますが、万一、本機から他の無線局に対して有害な電波干渉の事例が発生した場合には、本機のACアダプターを抜いて、ファクス・電話機ご相談窓口(☎76ページ)にご連絡いただき、混信回避のための処置など(例えば、パーティションの設置など)についてご相談ください。
  2. その他、何かお困りのことが起きたときは、ファクス・電話機ご相談窓口(☎76ページ)へお問い合わせください。

## 個人情報について

本機には、次のような個人情報が記録されます。これらの記録された情報の流出による不測の損害などを回避するために、お客様の責任において管理してください。

- |  |  |
|--|--|
| ● 充電台付親機の内蔵メモリー <ul style="list-style-type: none"><li>● 電話の着信や通話によって記録された履歴などのデータ<br/>(着信履歴、録音された用件など)</li></ul> | ● 子機(付属品/別売品)の内蔵メモリー <ul style="list-style-type: none"><li>● お客様自身で登録した電話番号や氏名などのデータ</li><li>● 電話の発信履歴などのデータ</li></ul> |
|--|--|

### 免責事項

- 記録された情報は、誤操作、静電気の影響、事故、故障、修理、その他の取り扱いによって変化、消失することがあります。記録された情報の変化、消失が生じて、それらに起因する直接または間接の損害については、当社はその責任を負えない場合もございますので、あらかじめご了承ください。

### <本機の修理を依頼するとき>

- 本機に登録した電話帳などのデータは、修理依頼の前に、必要に応じてメモしてください。
- データの保管後、「■初期化するとき」(☎下記)で内蔵メモリー(記憶情報や設定内容)を消去してください。
  - 初期化していなくても、修理の際、内蔵メモリーが消去され、お買い上げの状態に戻る場合があります。
  - 故障の状態により、本機の操作が困難な場合は、お買い上げの販売店までご相談ください。

### <本機を廃棄・譲渡・返却するとき>

- 「■初期化するとき」(☎下記)で内蔵メモリー(記憶情報や設定内容)を消去してください。

### ■初期化するとき(出荷時へ戻す)

内蔵メモリー(記憶情報や設定内容)を消去し、お買い上げ時の状態に戻します。

- 子機を充電台付親機の近くに持ってきてください。
- 操作中は、充電台付親機から電話機コードを外してください。電話機コードを接続したまま初期化を行うと、続いて「回線種別」が自動設定され、お買い上げ時の設定「ソフト」に戻らないことがあります。(☎53ページ「回線種別」)

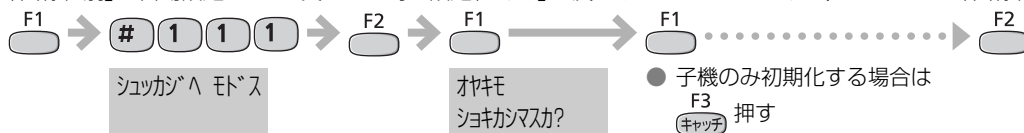

### お知らせ

- 別売品の増設子機に記憶した情報の消去のしかたは、それぞれの増設子機の取扱説明書をお読みください。

# 本体と付属品／添付品

不備な点がございましたら、お買い上げの販売店へお申し付けください。

## 本体と付属品

電話機コード  
(長さ約 1.8 m)  
……………1本

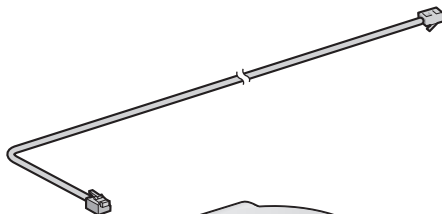

ACアダプター  
(長さ約 1.8 m)  
……………1個

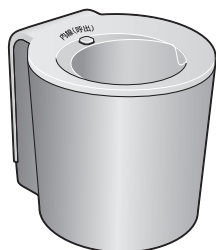
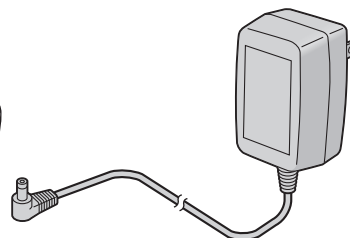

充電台付親機(本体)  
……………1台

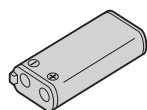

子機用電池パック  
……………1個



コードレス子機  
……………1台

お買い上げ時は、電池カバーが  
取り付けられています。

## 添付品

取扱説明書(本書、保証書付き) ……1冊

使用上のお願い／本体と付属品／添付品

# 各部のなまえとはたらき

## 充電台付親機

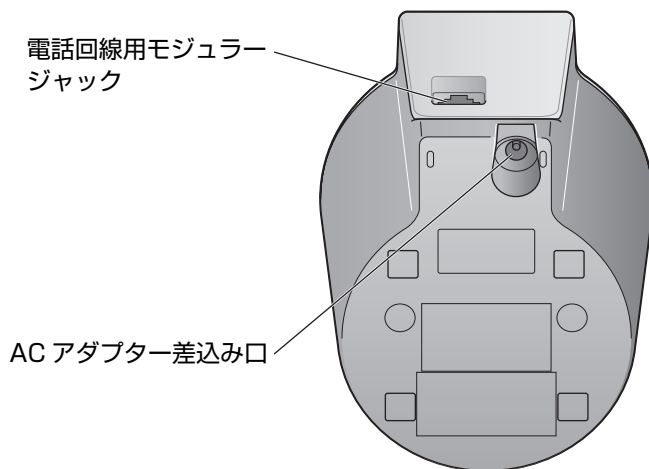
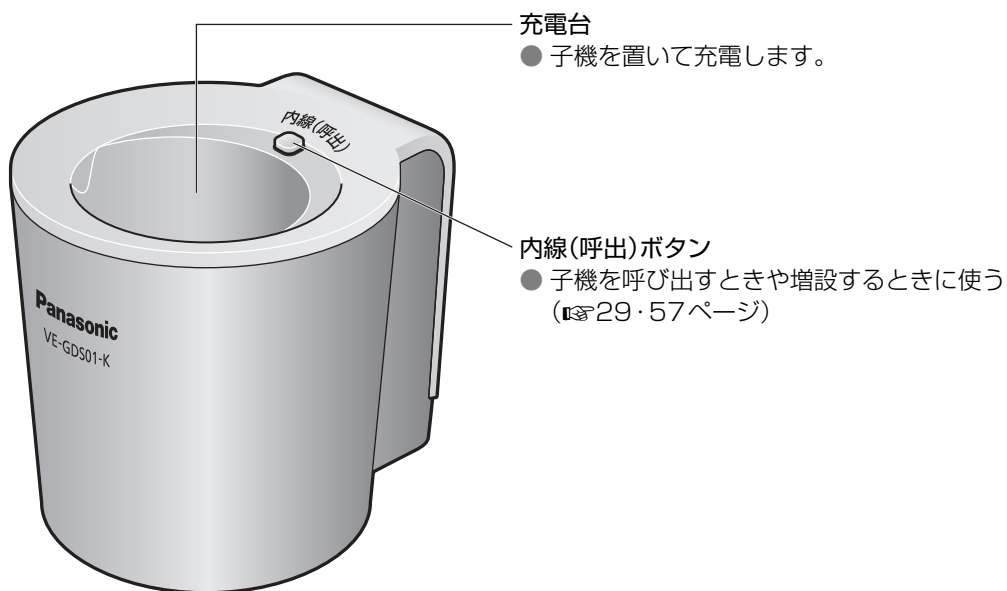

# 各部のなまえとはたらき

子機

(続く)

各部のなまえとはたらき(充電台付親機/子機)

**F1**

- 機能を登録する・使う。
- 構内交換機に接続しているときなどに、ポーズ(ダイヤルの待ち時間)を入れる。
- 文字の種類を変える。(☎34ページ)

**F2**

- 電話帳を使う。(☎23ページ)
- 電話帳に登録する・修正する。(☎32ページ)
- 相手の声を確認して電話に出る。(☎25ページ)

**F3**  
(キャッチ)



- キャッチホンを受ける。(☎24ページ)
- 留守セットする。(☎38ページ)
- 登録している内容を消去する。
- 間違えた文字・数字を消す。(☎35ページ)
- 相手の声を確認して電話に出る。(☎25ページ)

**お知らせ**

- 「機能」「電話帳」「留守」などの表示は、操作手順によって変わります。

**マルチファンクションキー**

- 本書では、キーの押しかたを下記のように表しています。

 左または右を押す
  上または下を押す

- ナンバー・ディスプレイサービス利用時、着信した相手を見る。(☎46ページ)
- 前の用件を聞く。(☎39ページ)
- 音量を大きくする。(☎51ページ)
- 再ダイヤルする。(☎23ページ)
- 次の用件を聞く。(☎39ページ)
- 音量を小さくする。(☎51ページ)

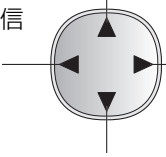

受話口

Panasonic  
KX-FKD402-Z

液晶ディスプレイ (☎14ページ)

機能 電話帳 留守

F1 F2 F3

スピーカーホン

内線 保留

着信履歴 再ダイヤル

音量

切

1 ア 2 カ ABC 3 サ DEF

4 タ GHI 5 ナ JKL 6 ハ MNO

7 マ PQRS 8 ヤ TUV 9 ラ WXYZ

\* トッ 0 フ 1 ワンタッチ 2

ワンタッチダイヤル (☎23・31ページ)

送話口

# (シャープ) ボタン

- 機能登録などに使う。
- キーロックを使う。(☎52ページ)

- スピーカーホン通話する。(☎23ページ)
- 電話をかける・受ける。(☎22ページ)
- \* (スター) ボタン
  - ダイヤル回線でプッシュホンサービスを使う。(トーンボタン) (☎22ページ)
- 通話中に待ってもらおう。(☎24ページ)
- 別の子機・ドアホンを呼び出す。(☎29・30・62ページ)
- 通話を終了する。
- 操作を途中でやめる。
- 登録を終わる。

**お知らせ**

- ダイヤルキーは点灯しません。

### 液晶ディスプレイ

アンテナレベル  
(☞ 右記)

子機の内線番号や、登録した名前 (☞ 21 ページ)

設定した日付・時刻  
(☞ 17・65 ページ)

- 充電台付親機からの電波が届かず、呼出音が鳴らない、通話ができないときは「ケガイ」と表示します。
- 呼出音を鳴らさない設定をしているときは「ビビッ」[判]と表示します。(☞ 51 ページ)



スピーカーホン通話しているとき  
(☞ 23 ページ)

### アンテナレベル

- 子機が受けている電波の強さのめやすを表示します。

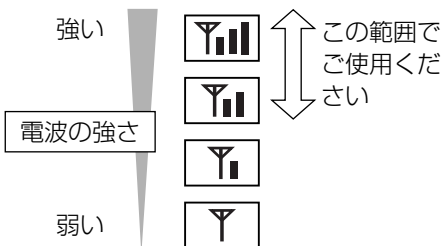

### 充電完了したあとの使用時間のめやす

(使用環境温度が 20 °C のとき)

#### ■ 連続通話時間：約 5 時間

- スピーカーホンで通話したり、電波状態が悪い所で使う場合、連続通話時間は短くなります。

#### ■ 待受時間：約 150 時間

- 充電台付親機に置かずに一度も通話しないとき。
- 「ケガイ」表示中は短くなります。

### 電池残量



### 圏外するとき\* 「ケガイ」と表示

- ACアダプターをつないでから 20 分以内に電話機コードを接続しないと、充電台付親機からの電波が弱くなり「ケガイ」となることがあります。ACアダプターを抜き、10 秒以上待ってから ACアダプターを接続し直し、電話機コードをつないでください。(☞ 16 ページ)
- 充電台付親機と子機の間には障害物があると、近くても電波が弱くなります。(☞ 9 ページ)

待受時

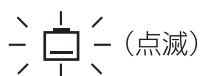

「10ジカジュウテンダサイ」と表示

通話中

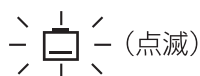

4 秒ごとに「ピピッ」と警告音が鳴る

すぐに充電が必要です。

(液晶ディスプレイは、説明のためすべて表示していますので、実際の表示とは異なります)

### ■ 液晶ディスプレイのバックライトについて

外からの電話の呼出中や、操作したときなどに点灯します。  
(応答後や操作終了後、自動的に消灯します)

アンテナ部

- 話すとき、手で覆わない。

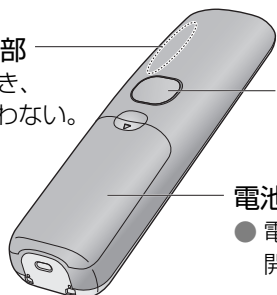

スピーカー

- スピーカーホン使用中の相手の声、呼出音などが聞こえます。

電池カバー

- 電池を入れたり、交換するときに開けます。(☞ 15・66 ページ)

# 子機と充電台付親機の準備

## 1 電池カバーを開ける

-  を押し下げながら手前に引く。

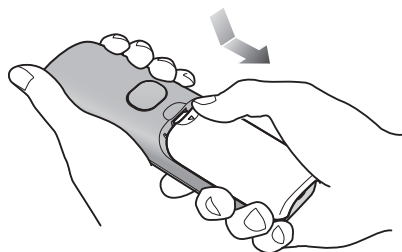

## 2 電池パックを入れる

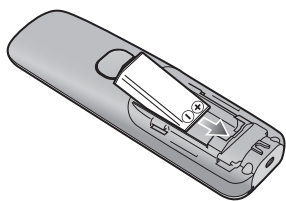

## 3 電池カバーを閉める

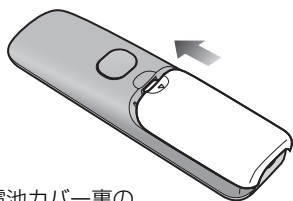

- 電池カバー裏のクッションは、外さない。

## 4 ACアダプターをつなぐ

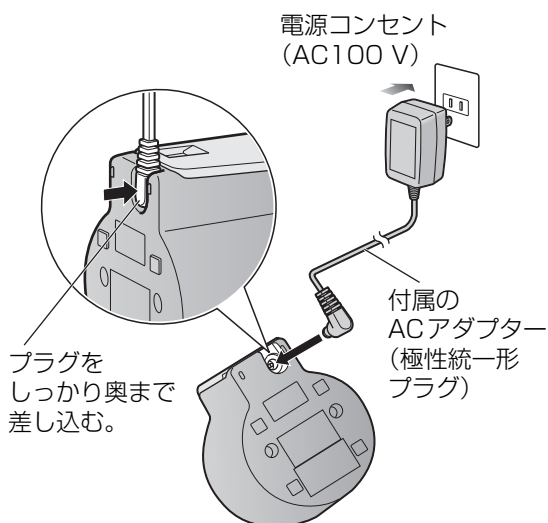

- 電話機コードの接続 (15 16 ページ) は、ACアダプターをつないでから20分以内に行ってください。(20分を過ぎると、回線種別の自動設定ができません。また、充電台付親機からの電波が弱くなり「ケガレ」となることがあります。ACアダプターを抜き、10秒以上待ってからACアダプターを接続し直し、電話機コードをつないでください。)
- 電話機コードを接続するまで、充電台付親機と子機のボタンを押さないでください。(回線種別の自動設定ができません)

# はじめて使う前に、接続・設定！

## 1 充電台付親機に電話機コードを接続する

プラグをしっかり  
奥まで差し込む。

電話機コード  
(付属品：6極2芯) 6極4芯  
などを使うと、雑音が入ること  
があります。

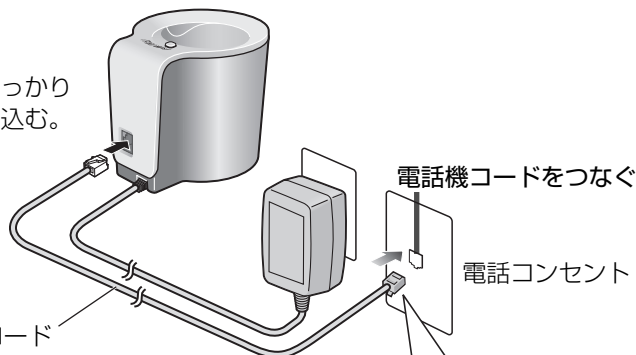

電話機コードをつなぐ

電話コンセント

●外すとき  
レバーを  
押さえながら  
引き抜く

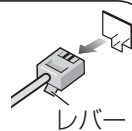

■ 光回線(ひかり電話)、ADSL、ISDN、ホームテレホン、  
1回線に複数台接続するときなどは (☎63・64ページ)

電話コンセントについて

■ 3ピンプラグ式、  
直接配線方式のとき  
ご契約の電話会社へご相談ください。

3ピンプラグ式

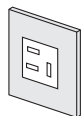

直接配線方式

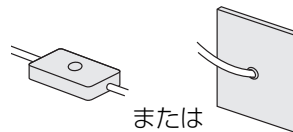

または

充電台付親機に電話機コードを接続すると...

**回線種別の自動設定のあと、使う前の設定が始まります。**

設定中の案内および状態は、子機の液晶ディスプレイに表示されます。

## 2 子機を置き、約15分間充電する

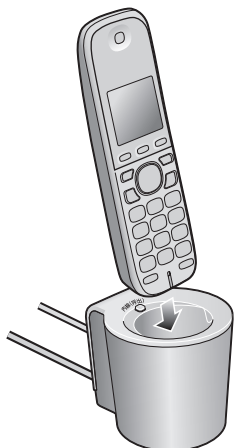

- 子機を使って初期設定を行うための充電です。
- 子機を置いたときに「ピッ」と音が鳴り、充電が始まります。音が鳴らないときは、15ページの手順④でACアダプターのプラグがしっかり奥まで差し込まれているか確認してください。
- 回線種別の自動設定が始まると

ガイゼン ショチュウ

↓ 自動設定が  
終わると

ヒツケ・ジコク  
セテイ[F1] 扱

■ 「カケン シュバツマ セテイ デキマセン」[F1]→  
#079デ セテイ シテクダサイが表示されて  
いるとき  
回線種別を手動で設定してください。  
設定のしかたは (☎19ページ)



ここからは子機を使って設定します。子機の操作は必ず充電台付親機から取って操作をしてください。

- 「10ジカジウゲンツカサ」と表示されるときは、十分に充電されていません。もう一度約15分間充電してください。

### 3 日付・時刻の設定

1 ヒツケ・ジコノセツテイ[F1] 扱 の画面で F1 押す

2 年・月・日・時刻を入力し、F2 押す

(例) 2012年 12月 1日 15時 45分



ヒツケ・ジコノ  
2012年12月01日  
15:45

- 間違えたときは  
 でカーソルを合わせ、  
 入力し直す。

- あとから、日付・時刻を設定し直したいときは (P.65 ページ)

3 [F1]ヲ オナクダサイ で F1 押す

### 4 「選んでケータイ」の設定

- 「選んでケータイ」の設定画面で約2分間操作しないと、設定が終わります。

1 「選んでケータイ」を使うには、

ケタイデソノニカルク → デソノガイヤノワビサービスヲリヨクシマスか? で F1 押す

- 「選んでケータイ」を使わないときは、F3 (キャッチ) を押し、手順 6 に進みます。(P.19 ページ)

2 ひかり電話、光回線を利用していないときは

ヒカリデソノ、ヒカリカゼンヲリヨクシマスか? で F3 (キャッチ) 押す

- ひかり電話、光回線を利用しているときは、「選んでケータイ」は使用できません。F1 を押し、手順 6 に進みます。(P.19 ページ)

(次ページへ続く)

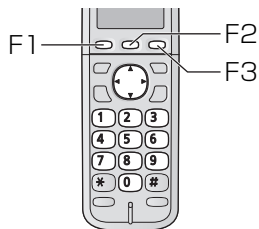

### 「選んでケータイ」とは…

自宅などの固定電話から携帯電話に電話をかけるとき、固定電話会社の通話料金割引サービスを利用することができます。サービスを利用するには、携帯電話番号の前に事業者識別番号「00XX」をダイヤルします。「選んでケータイ」は、携帯電話番号の前に「00XX」を自動的に付ける機能です。

- 通話料金は、利用した固定電話会社からの請求となります。
- 事業者識別番号・通話料金・サービス内容は、固定電話会社へお問い合わせください。
- 「選んでケータイ」の説明は、2011年9月現在の固定電話会社のサービス内容で記載しています。

「選んでケータイ」を利用できる電話回線かどうか、下記で確認してください。

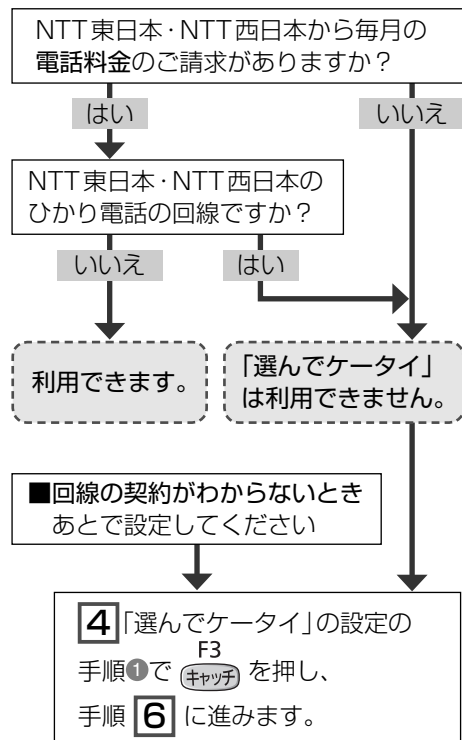

はじめて使う前に、接続・設定！

# はじめて使う前に、接続・設定！ (続き)

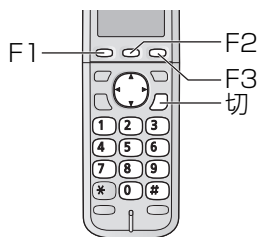

■ 「選んでケータイ」をあとで設定するときや、設定を途中でやめるとき

**切** 押す

(「選んでケータイ」は「なし」に設定され、手順 **6** に進みます)

あとで設定するときは (☎20 ページ)

## 固定電話会社の会社番号 (事業者識別番号) について

固定電話会社を特定するときに、各固定電話会社に割り当てられている事業者識別番号を使います。

本機には、NTT コミュニケーションズの事業者識別番号「0033」を選択できるように、あらかじめ登録されています。

※お申し込みは不要で、お申し込み費用や定額料、工事費は一切かかりません。通話料金のみかかります。

(2011年9月現在)

■ 事業者識別番号がわからないとき  
利用する固定電話会社へお問い合わせください。

## IP電話とIP電話解除番号について

ADSLの事業者の電話サービスを使うときは、IP電話での利用となります。(050から始まる電話番号が付与されます)

● IP電話解除番号は、一時的にIP電話回線(050番号)を使わないで電話をかけるための番号です。

■ 携帯電話にかけられないとき

IP電話解除番号を変更してください。(☎20 ページ)

IP電話解除番号がわからないときは、IP電話の各事業者へお問い合わせください。

## 5 「選んでケータイ」の固定電話会社を選ぶ

### 1 固定電話会社を選ぶ

デンカ イチャ



NTT コミュニケーションズ  
ニ セテイマス



カデンカ イチャ  
ノキハ [#] ヲ 扱

- NTT コミュニケーションズを選ぶときは、そのままのボタンも押さないでください。メッセージが2回表示されたあと、**2**に進みます。
- その他の会社を選ぶときは、**#** 押す。

イラデ ケータイ  
カイチャNo.?

会社番号(事業者識別番号)を入力し、**F2** 押す。

- NTT西日本のサービス提供エリアでNTT東日本の事業者識別番号を入力したり、その逆の場合など、事業者識別番号を間違えて設定すると、携帯電話にかけられません。

### 2 IP電話の利用状況を選ぶ

IPデヅク(050 /  
デンカハシヅク)ヲ  
リヨク シテイマスカ?

■ IP電話を利用していないとき

**F3** 押す  
**キャッチ**

イラデ ケータイハ  
セテイ シレマシタ



ケータイデヅク ニ  
カハラナイ トキハ



[F1] → #198デ  
イラデ ケータイ=ナン  
ヲ セツク クダサイ

■ IP電話を利用しているとき

**F1** 押す

イラデ ケータイハ  
セテイ シレマシタ





ケータイデヅク ニ  
カハラナイ トキハ



[F1] → #199デ  
IPホカイジ ヲNo.  
[0000]ヲ ハシラセ

## 6 天気予報「177」にかか ることを確認する

 押し、天気予報「177」にダイヤルする  
(確認が終わったら、 押し)

- 通話料金がかかります。
- 光回線(ひかり電話)やADSLなどに接続すると、モデムによっては正しい回線種別の設定ができず、フリーダイヤルや「117」「177」「110」「119」などにかからない場合があります。

### ■ 天気予報「177」にかからないとき

➔ 回線種別を手動で設定してください。  
(設定のしかたは  右記)

## 7 子機を充電台付親機に置き、 約10時間充電する

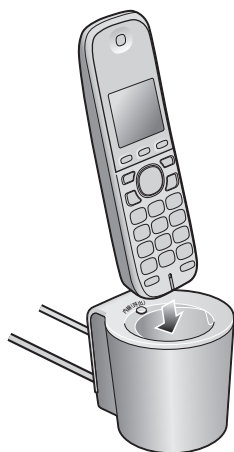

ジューテンチュウ  
12月1日 15:50



ジューテンカリヨク  
12月2日 01:50

- 以下の場合、充電時間が長くなります。(  68ページ) 使用環境温度が低いとき／電源電圧が低いとき／途中で子機を使用したとき／「ケガイ」のとき
- 「ジューテンチュウ」の表示が出ないときは、数分間子機を充電台付親機に置いたままにしておく并表示されます。数分しても「ジューテンチュウ」の表示が出ないときは、15ページの手順④でACアダプターのプラグがしっかり奥まで差し込まれているか確認してください。
- 子機は充電台付親機に置いたままでも、過充電しないようになっています。
- 子機や充電台付親機が温かくなることがありますが、異常ではありません。

### お願い



- 1週間以上、子機を充電台付親機から外したり、電源コードをコンセントから抜くときは、電池パックを外してください。(電池パックの性能維持と電池消費を防ぐため)次に使うときは充電してください。

## 電話の回線種別を手動で設定するとき

電話の回線種別の自動設定ができなかったときや、天気予報「177」にかからないときに設定してください。

①  ➔      
押し 押し

カイトン シュハツ  
ジドウ  
プッシュ

②  押して  
回線種別  
を選ぶ ➔   
押し

カイトン シュハツ  
ジドウ  
プッシュ

- ジドウ: 自動設定(お買い上げ時の設定)  
プッシュ: プッシュ回線  
20: ダイヤル回線(速度20 PPS)  
10: ダイヤル回線(速度10 PPS)

③ 「プッシュ」「20」「10」のいずれかを  
選んだときは

 押し

- 「ジドウ」を選んだときは、自動設定を開始し、「カイトン シュハツ」と表示されます。

### ■ かからないときは

「プッシュ」→「20」→「10」の順に設定を変えて試してください。  
(どの設定でもかからないときは、NTT窓口「116」へ)

はじめて使う前に、接続・設定！

# 「選んでケータイ」の設定

携帯電話に電話をかけるとき、相手の電話番号の前に「00XX」などの固定電話会社の事業者識別番号を付けると、その電話会社の料金で通話できます。(2011年9月現在)

「選んでケータイ」とは、あらかじめ本機に固定電話会社の事業者識別番号「00XX」を登録しておき、携帯電話にかけるときに「00XX」を自動的に付ける機能です。

「5」選んでケータイの固定電話会社を選ぶ」(18ページ)の設定を変更する場合は、下記の操作を行ってください。

## ■ ひかり電話をご利用の場合は、「選んでケータイ」を設定しないでください。

NTT東日本・NTT西日本のひかり電話では、「00XX」の番号を付けると電話をかけることができません。その他の事業者の光電話やケーブルTVの回線を使ったIP電話をご利用の場合も、「00XX」を付けて電話をかけられない場合がありますので、ご利用の各事業者にお問い合わせください。

## 事業者識別番号の設定

1 F1 押し、# 1 9 8 押し

2 方向キーを押して「ア」を選び、F2 押し

エラデ ケータイ  
ア  
ナ

● 解除するときには「ナ」を選ぶ。

3 事業者識別番号を入力する(「00XX」など10ケタまで) → F2 押し → 切 押し

エラデ ケータイ  
サインNo.?  
0033

- 「0033」が表示されます。(「0033」:NTTコミュニケーションズ)
- 変更するときには F3 キヤッチ 押し、入力し直す。

- 事業者識別番号・通話料金・サービス内容については、固定電話会社にお問い合わせください。
- NTT西日本のサービス提供エリアでNTT東日本の事業者識別番号を入力したり、その逆の場合など、事業者識別番号を間違えて設定すると、携帯電話にかけられません。

## IP電話を利用時は、IP電話解除番号を設定し直す

「はじめて使う前に、接続・設定!」の「IP電話の利用状況を選ぶ」(18ページ)で「川」(F1)を選択したときは、解除番号「0000」が登録されています。下記の手順で、正しいIP電話解除番号を設定し直してください。

- IP電話の利用状況を「イ」(F3 キヤッチ)と選択されたときも、同じ手順で登録が可能です。
- IP電話解除番号は、IP電話の各事業者へお問い合わせください。

1 F1 押し、# 1 9 9 押し

2 方向キーを押して「ア」を選び、F2 押し

IPホカインヨ  
ア  
ナ

● IP電話を利用しないときは「ナ」を選ぶ。

3 IP電話解除番号を入力する(8ケタまで) → F2 押し → 切 押し

IPホカインヨ  
サインNo.?  
0000

● 変更するときには F3 キヤッチ 押し、入力し直す。

## お知らせ

- 「090」「080」から始まる携帯電話番号のみに働きます。「070」などには動きません。
- 一時的に事業者識別番号を付けずにかけるときは、携帯電話番号の前に「1111」をダイヤルしてください。
- 通話料金は、利用した事業者から請求されます。

# 子機の名前の登録

お好みで登録しておく、便利です。

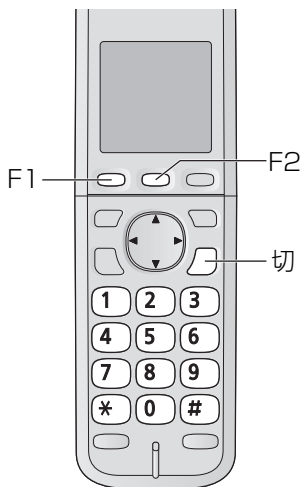

- 子機が2台以上のとき内線電話をかけた相手のディスプレイに表示されます。

## 子機に名前を登録する

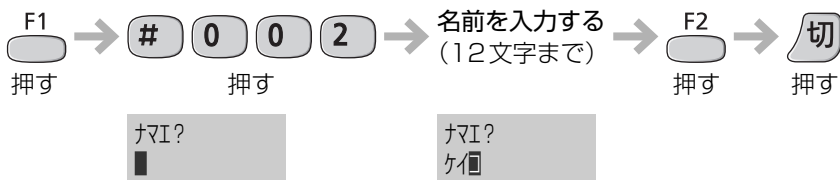

- 文字入力のしかたは (☎34ページ)

# 電話をかける／受ける

## 電話をかける (いろいろなかけかたは 右ページ)

**1** 充電台付親機から子機を取り、  
 押す

**2** ダイヤルする

**3** 話す

**4** 終わったら  
 押す (充電台付親機に戻す)

Labels on the phone diagram: F1 (Speakerphone), F2 (F3 Catch), ワンタッチ (One-touch), 送話口 (Microphone), 切 (End call button).

### お知らせ

- 「ツー」音が聞こえてからダイヤルしてください。
- 電話番号に 184 や 186 を付けてかけるとき (45 ページ)  
**1 8 4** (または **1 8 6**) → (ポーズ) → 電話番号 → 押す  
 ● かけられないときは (69 ページ)
- 構内交換機に接続しているとき  
 外線発信番号 → (ポーズ) → 電話番号 → 押す
- を押してダイヤル中にポーズを入れるとき  
 押す
- ダイヤル回線でプッシュホンサービスを利用するとき  
 相手につながったあと **\*** (トーン) 押す
- 表示される通話時間はめやすです。通話料金は相手が電話に出たからかかります。  
 (例) かん 0:01:30

## 電話を受ける

**1** 呼出音が鳴ったら、充電台付親機から子機を取り、  
 押す

**2** 話す

**3** 終わったら  
 押す (充電台付親機に戻す)

Labels on the phone diagram: F1, F2 (F3 Catch), 切 (End call button).

### お知らせ

- 以外のどのキーを押しても受けられます。(55 ページ「エニーキーアンサー」)
- または を押すと、あんしん応答になります。(25 ページ)

## ■ いろいろなかけた

● 充電台付親機から子機を取った状態で操作してください。

同じ相手に  
もう一度  
かける  
(再ダイヤル)

● 10件まで記憶



■ 再ダイヤルの履歴を消去するには

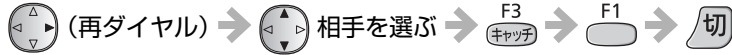

電話帳で  
かける

■ すべてから探すとき

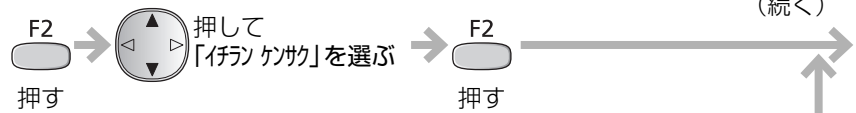

■ 名前で探すとき



■ グループから探すとき

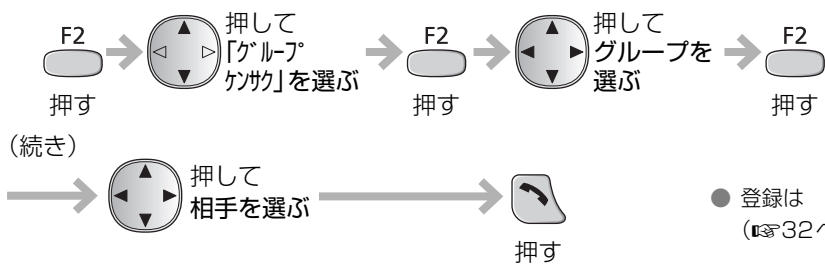

● 登録は (☎32ページ)

● 電話帳の登録内容を確認するには

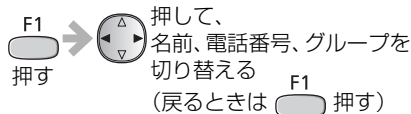

● を押すと、画面の一番上の項目を選択時に を押したときや一番下の項目を選択時に を押したときのように、前後のページの相手先を表示することができます。

ワンタッチ  
ダイヤルで  
かける

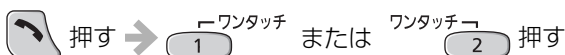

● 登録は (☎31ページ)

● ワンタッチダイヤルを押すだけでかけることもできます。

スピーカー  
ホンでかける



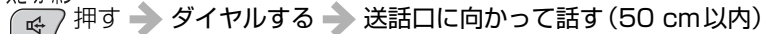

スピーカホン



● 充電台付親機に置いたままでは、スピーカーホンは使えません。  
● スピーカーホン通話中は、ディスプレイに「」と表示します。  
● 天気予報など相手の声を聞くだけの場合に周囲の音により相手の声が途切れるとき



# 通話中の機能

<p>通話中に 受話音量を 変える</p>	<div style="display: flex; justify-content: space-around; align-items: center;"> <div style="text-align: center;">  <p>押して 大きく 音量</p> </div> <div style="text-align: center;">  <p>押して 小さく 音量</p> </div> <div style="text-align: right;"> <p>● 詳しくは (☎51 ページ)</p> </div> </div>
<p>相手に 待ってもらう (保留)</p>	<p><b>保留</b> 押す (通話に戻るときは再度押す)</p> <ul style="list-style-type: none"> <li>● 4秒ごとに「ピーッ」と鳴ります。             <ul style="list-style-type: none"> <li>● 鳴らさないようにするには (☎55 ページ「保留通知音」)</li> </ul> </li> <li>● 保留中は相手にメロディ「曲名: 愛の挨拶」が流れます。</li> <li>● 保留したまま約 10 分間放置すると、電話が切れます。</li> </ul>
<p>キャッチホン を受ける (NTTとの 契約が必要)</p>	<p><b>キャッチ</b> 押す (元の相手との通話に戻るときは再度押す)</p>
<p>相手の声の 音質を変える (ボイスセレクト)</p> <ul style="list-style-type: none"> <li>● スピーカーホンでの通話、内線電話、ドアホンでは使えません。</li> <li>● 次に設定するまで、設定は変わりません。</li> </ul>	<div style="display: flex; justify-content: space-around;"> <div style="text-align: center;"> <p>「ボイスセレクト」を選ぶ</p> <p>F1 押す →  押す → F2 押す</p> <div style="border: 1px solid black; padding: 2px; width: fit-content; margin: 0 auto;">             ツクリ キョビ ツクリ ロクオン ボイスセレクト           </div> </div> <div style="text-align: center;"> <p>声の音質を選ぶ</p> <p>F2 押す →  押す → F2 押す</p> <div style="border: 1px solid black; padding: 2px; width: fit-content; margin: 0 auto;">             ボイスセレクト ヒクイー■■■タカイ           </div> <ul style="list-style-type: none"> <li>●  押して高く、 押して低く</li> </ul> <div style="border: 1px solid black; padding: 2px; width: fit-content; margin: 0 auto; margin-bottom: 5px;">             ヒクイー----■■■タカイ : 高音を強調           </div> <div style="border: 1px solid black; padding: 2px; width: fit-content; margin: 0 auto; margin-bottom: 5px;">             ヒクイー--■■■---タカイ : 標準 (お買い上げ時)           </div> <div style="border: 1px solid black; padding: 2px; width: fit-content; margin: 0 auto;">             ヒクイー■■■----タカイ : 低音を強調           </div> </div> </div>
<p>電話やドアホンで 通話中 自分の声を 低く変える (ボイスチェンジ)</p>	<div style="text-align: center;"> <p>「ボイスチェンジ」を選ぶ</p> <p>F1 押す →  押す → F2 押す → F1 押す</p> <div style="border: 1px solid black; padding: 2px; width: fit-content; margin: 0 auto;">             ボイスチェンジ ミュート           </div> </div> <p>● 通話が終わると、解除されます。</p> <p>■ 通話中に、ボイスチェンジを解除するとき</p> <div style="text-align: center;"> <p>F1 →  「ボイスチェンジ」を選ぶ → F2 → F1</p> </div>

## お知らせ

- 次の場合は、ボイスチェンジは使えません。
  - 電話をかけたとき。
  - 3者通話中。
  - 内線電話中。
  - 録音中。
  - 電話をかけて通話中に、キャッチホンでかかってきた相手との通話中。
  - 並列電話機で受けた電話に、あとで本機で出たとき。(☎64 ページ「並列接続」)



# 相手の声を確認して電話に出る

あんしん応答

呼出音が鳴っているときに、相手に名前を尋ねるメッセージを流して相手の声を確認したあと、電話に出たり、電話を切ったりすることができます。

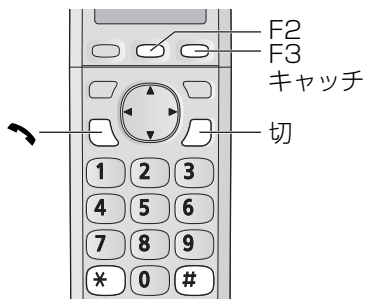

呼出音が鳴っているとき

(充電台付親機から子機を取り、下記の操作を行ってください)

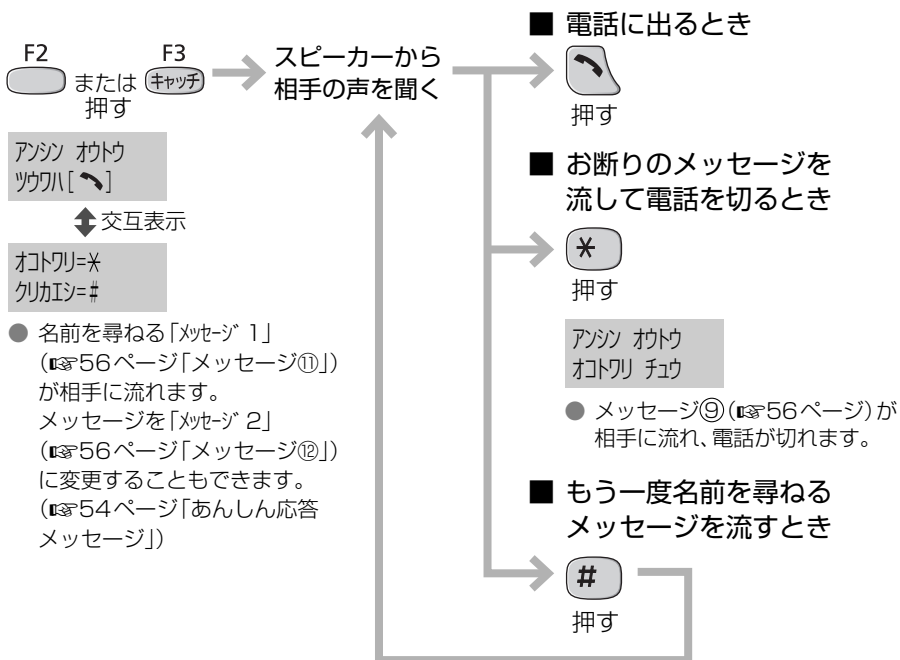

あんしん  
応答を使う

■ メッセージ中やスピーカーから相手の声を聞いているときに電話を切るには

切を押す (充電台付親機に戻す)

## お知らせ

- メッセージ中は、スピーカーからあんしん応答メッセージと相手の声を聞くことができます。  
音量を変えるには (51ページ)
- F2 または F3 (キヤッチ) を押したあと、約40秒間操作をしないと、電話が切れます。
- 内線電話中などは、あんしん応答は使えません。

通話中の機能 / 相手の声を確認して電話に出る

# 迷惑な電話をお断りする

通話拒否

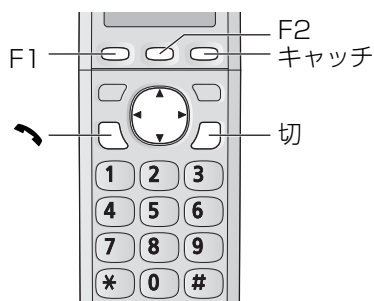

- 呼出音が鳴っているときや通話中に通話拒否の操作をすると、相手に通話を拒否するメッセージを流し、電話が切れます。通話中はチャイムを鳴らして、来客があったようにすることもできます。
- ナンバー・ディスプレイサービスを利用しているときは、通話拒否したあと、今後、電話を受けないようにすることができます。(☞ 右ページ)

メッセージを流して通話を拒否する

## ■ 呼出音が鳴っているとき

(充電台付親機から子機を取り、下記の操作を行ってください)

(続く)



## ■ 通話中



(続き)

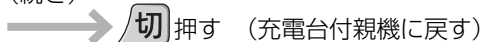

- メッセージの途中で押しても最後まで流れます。

- 相手にメッセージ⑨ (☞ 56 ページ) が2回流れ、電話が切れます。

通話中、チャイムを鳴らして通話を拒否する

## ■ 通話中

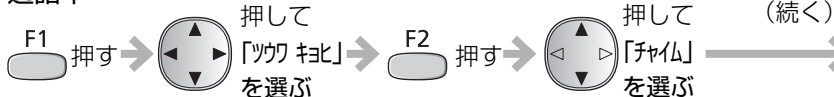

(続き)



- 相手にチャイムが聞こえます。(電話は切れません)

## ■ メッセージを中止し、電話に出るには

メッセージ中に 押す

## ナンバー・ディスプレイサービスを利用しているとき(契約が必要)

通話を拒否する操作をすると

相手にメッセージが2回流れ、電話が切れます。\*

チャイムのときは、電話は切れずに相手にチャイムが聞こえます。

※相手に流れるメッセージは、下記のように自動的に切り替わります。

- 呼出音が鳴っているときに通話拒否をしたとき
  - 電話番号を通知してきた相手には…メッセージ⑨ (☎56ページ)
  - 非通知の相手には……メッセージ⑤ (☎56ページ)
  - 公衆電話の相手には…メッセージ⑥ (☎56ページ)
  - 表示圏外の相手には…メッセージ⑦ (☎56ページ)
- 通話中に通話拒否をしたとき  
メッセージ⑨ (☎56ページ)

メイワク セツテイ  
シマスか?

または

キヨヒ セツテイ  
シマスか?

迷惑な電話をお断りする

通話拒否した電話を、次回から受けないようにすることができます。

上記ディスプレイを表示中に  押す

- 電話番号を通知してきたとき…相手が「迷惑電話着信拒否」に設定されます (☎47ページ)
- 非通知のとき……「非通知着信」が「キヨヒル」に設定されます (☎48ページ)
- 公衆電話のとき……「公衆電話着信」が「キヨヒル」に設定されます (☎48ページ)
- 表示圏外のとき……「表示圏外着信」が「キヨヒル」に設定されます (☎49ページ)

- キャッチホン・ディスプレイをご利用時、通話中にキャッチホンが入ると、上記機能は動きません。

### お知らせ

- メッセージ中は、スピーカーから通話拒否メッセージと相手の声を聞くことができます。  
音量を変えるには (☎51ページ)
- 電話をかけたときは使えません。
- キャッチホンを受けたときは (  ), 通話拒否機能は動きません。
- 内線電話中などは、通話拒否は使えません。

# 通話を録音する

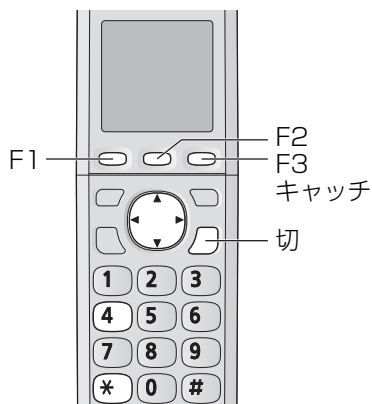

## 通話を録音する (通話録音)

● 約12分まで※

通話中に

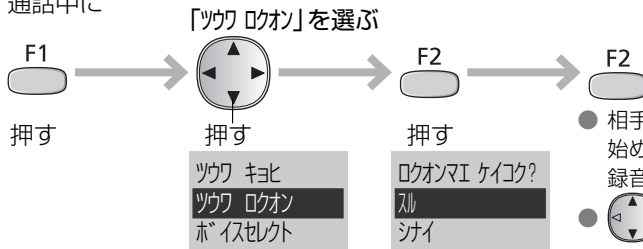

- 相手にメッセージ「録音を  
始めます」が流れたあと、  
録音が始まります。
- を押して「シナイ」を選  
んだあとに、 を押す  
と、メッセージが流れずに  
録音が始まります。

### ■ 録音をやめるときは

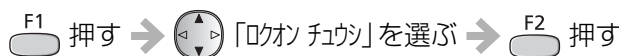

※録音時間について (P.40ページ)

### ■ 録音した通話を聞くととき (通話中は聞けません)

通話を終了したあとで



- 再生していない留守番電話の用件も同時に再生されます。  
(再生中の操作は P.39ページ「用件を再生中にできること」)

### ■ 消去するには

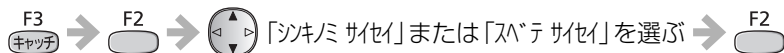

→ 消去する用件を再生中に → ● 消去が終わり続きの再生になったときは

## お知らせ

- 内線電話、3者通話、ドアホン通話は録音はできません。

# 子機を呼び出す / 内線電話

## 充電台付親機から子機を呼び出す

子機の所在がわからないときなどに利用すると便利です。(通話はできません)

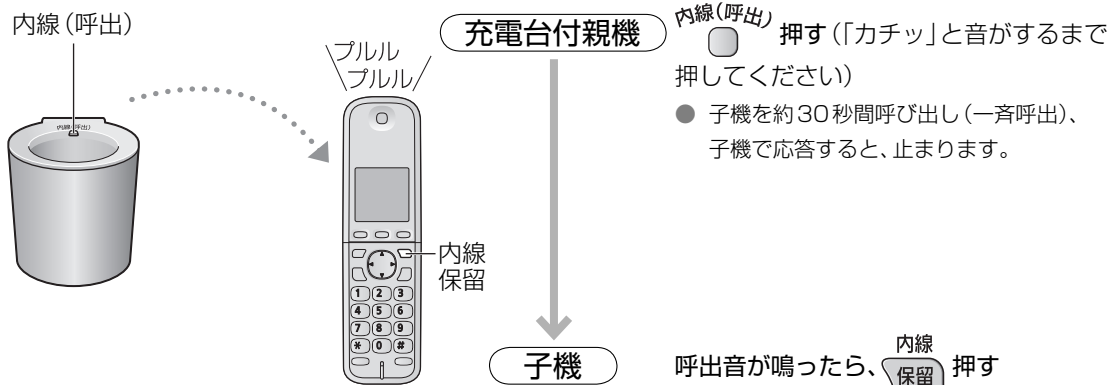

## 子機から別の子機へ内線電話をかける / 受ける (子機が2台以上のとき)

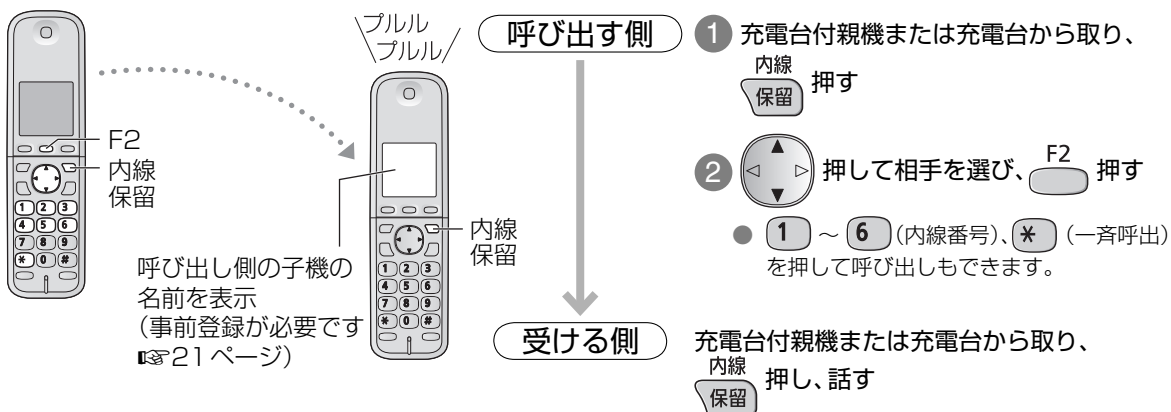

### ■ 内線電話を切るには

押す

### ■ 内線電話中に電話がかかってきたら

呼出音(ベル「1」☞51ページ)が聞こえます。

→ (外線につながります)

### お知らせ

- 内線電話ではスピーカーホンは使えません。

# 電話をまわす / 3者通話にする

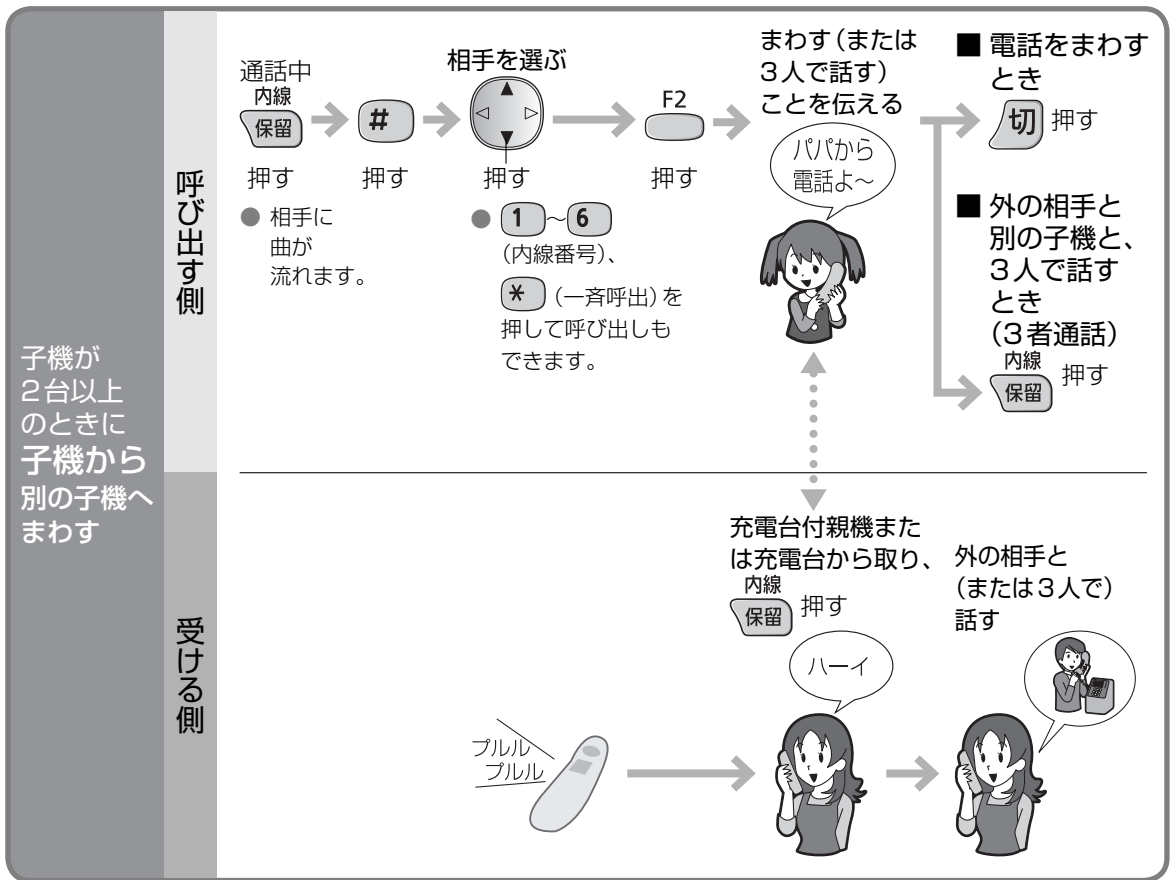
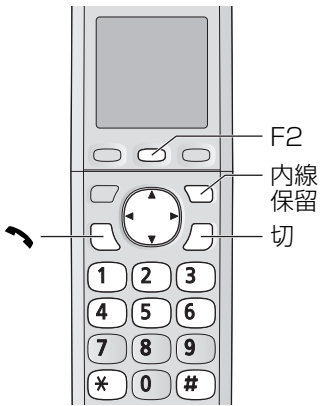

## ■ まわす(または3者通話の)相手が出ないとき

押す (通話に戻ります)

## ■ まわす相手が近くにいます

〈子機〉 → まわしたい相手に声をかける → 〈まわす相手の子機〉 押す

### お知らせ

- 3者通話中は、通話していない子機での子機間通話はできません。
- ボイスチェンジ、ミュートを使っているときは、電話をまわす操作をすると解除されます。

# ワンタッチダイヤルに登録する

子機の電話帳に登録している相手を、ワンタッチダイヤルに登録できます。

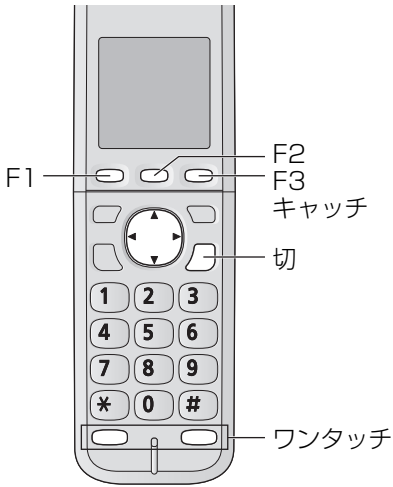

- ワンタッチダイヤルで電話をかけるには (☎23ページ)
- ワンタッチダイヤルを変更するときは、ワンタッチダイヤルを消去して、再度登録してください。

ワンタッチダイヤルに登録する

● 2件まで

ワンタッチを押す

(F1) → (ワンタッチ または ワンタッチ) → (F2) (続く)

押す                      押す                      押す                      押す

(例) 1 を押したとき

1. ミウウ

トウウハ[F2] 叔

電話帳から相手を選ぶ

(続き) → (方向キー) → (F2)

押す                      押す

- 電話帳の登録内容を確認するには

(F1) → (方向キー) → (F1)

押す                      押して、名前、電話番号、グループを切り替える                      押す

(戻るときは (F1) 押す)

■途中でやめるとき **切** 押す

■登録を確認するには

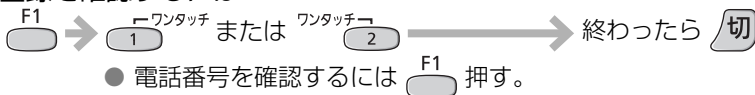

■消去するには

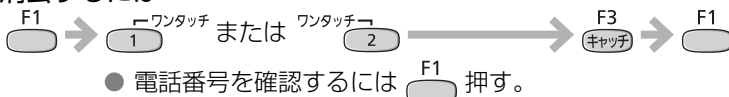

電話をまわす / 3者通話にする / ワンタッチダイヤルに登録する

# 電話帳に登録する

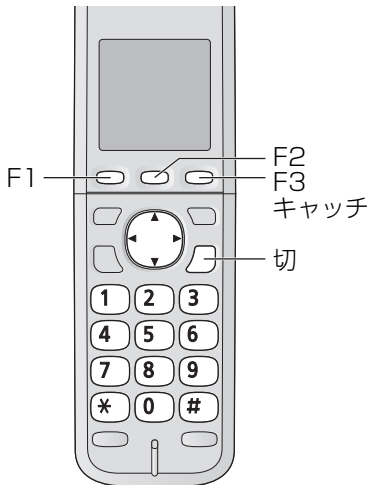

- 電話帳で電話をかけるには (☎ 23 ページ)
- 子機が 2 台以上のときに、登録済みの相手先を別の子機へ転送するには (☎ 36 ページ)

## 子機に登録する

- 150 件まで

電話帳を開く

名前を入力する

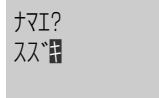
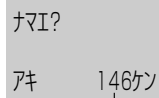

登録できる残り件数

- 文字入力のしかたは (☎ 34 ページ)

■ 途中でやめるとき **切** 押す

## お知らせ

- 184 や 186 を付けて電話番号を入力するとき (☎ 45 ページ)  
**1 8 4** (または **1 8 6**) のあとに **F1** (ポーズ) を入れる  
 (ポーズを入れないと誤発信することがあります。かけられないときは ☎ 69 ページ)
- 時報 (117)、天気予報 (177)、電報 (115)、番号案内 (104) がすでに登録されています。(修正・消去できます)

## ■ 登録を確認するには

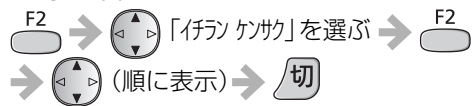

- **△** を押しと、次の名前順に表示されます。  
 数字 (小さい順) → アルファベット (A ~ Z) → カナ (ア〜ン) → 記号 → 電話番号 (名前登録なし)
- **△** を押しと、画面の一番上の項目を選択時に **△** を押ししたときや一番下の項目を選択時に **△** を押ししたときのように、前後のページの相手先を表示することができます。
- よくかける相手を先に表示させたいときは、名前の前に数字を付けて登録すると (例: 「001 カムヲ」「002 イヅカ」…), 数字の小さい順に表示されます。



## 1～9のグループ番号を付けて登録すると

グループ別に相手を探して電話をかけたり(☎23ページ)、ナンバー・ディスプレイサービスを利用すれば、グループごとに呼出音を変えることができます。(☎50ページ)

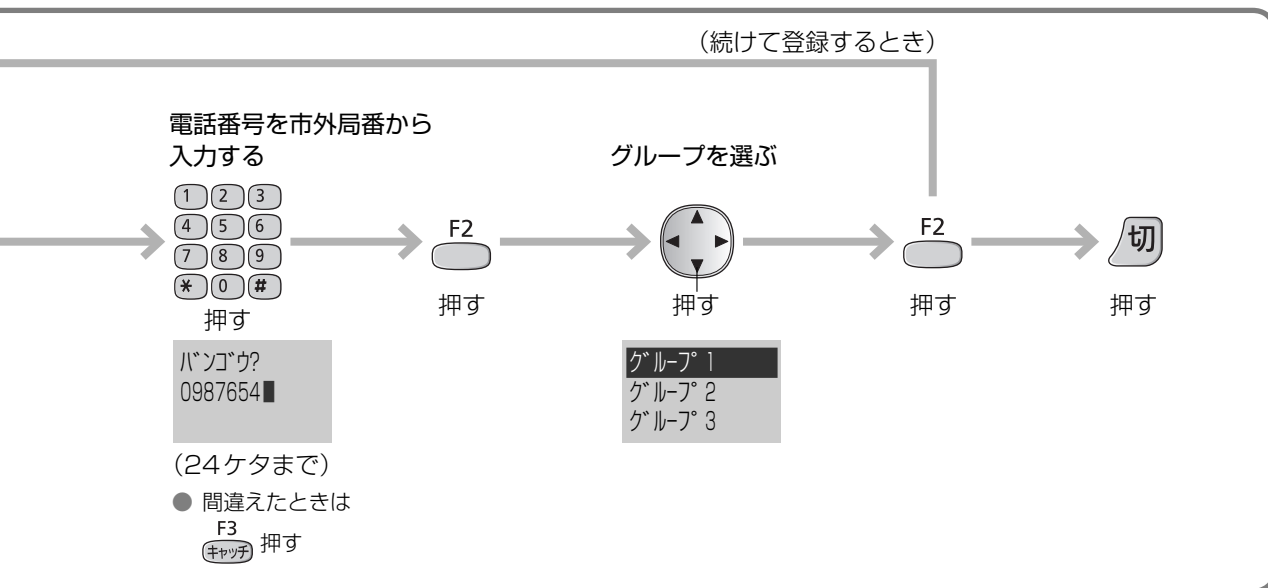

## ■ 再ダイヤルから登録するには



## ■ 登録済みの相手先を修正するには〔※修正のしかたは(☎35ページ)〕



## ■ 消去するには



- すべてを消去するには(☎55ページ「電話帳消去」)

# 文字入力のかた

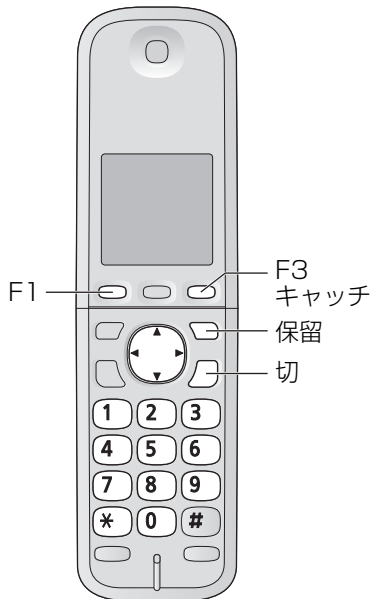

- 子機の名前 (☎21ページ) や電話帳 (☎32ページ) を登録するときなどに使います。

文字入力画面で **文字の種類を選ぶ** ……▶ **文字を入力する**

子機で  
入力する

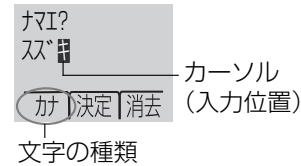

■ 間違えたときは F3 (キャッチ) 押す

# 文字列一覧表

ボタン	カナ	英	数
1 <sup>ア</sup>	アイウエオ アイウエオ	@ . _ -(ハイフン) & \$ ¥ % + = ~ ^	1
2 <sup>カ</sup>	カキクケコ	A B C a b c	2
3 <sup>サ</sup>	サシスセソ	D E F d e f	3
4 <sup>タ</sup>	タチツテトッ	G H I g h i	4
5 <sup>ナ</sup>	ナニヌネノ	J K L j k l	5
6 <sup>ハ</sup>	ハヒフヘホ	M N O m n o	6
7 <sup>マ</sup>	マミムメモ	P Q R S p q r s	7
8 <sup>ヤ</sup>	ヤユヨ ヤユヨ	T U V t u v	8
9 <sup>ラ</sup>	ラリルレロ	W X Y Z w x y z	9
0 <sup>ワ</sup>	ワ ワ ン ー (長音)	! ? / -(ハイフン) * # . ; :   ' " ( ) [ ] { } < > 「 」	0
* <sup>フ</sup>	゛ (濁点) ゜ (半濁点) 、 。		/
保留	スペース (1文字分空ける)		

- 一覧表の文字とディスプレイの文字は形が異なることがあります。
- 文字数には、スペースも含まれます。

## こんなときは

- 同じボタンの文字を  
続けて入力するには

例：アイ

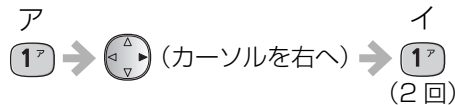

- カーソルを移動するには



- 途中で入力をやめるには



## 挿入・修正・消去するには

- 挿入するには

挿入位置の次の文字にカーソルを移動し、文字を入力する。

- 修正するには

修正する文字にカーソルを移動し、 押して消し、入力し直す。

- 1文字消去するには

消去する文字にカーソルを移動し、 押す。

- 入力文字をすべて消去するには

文字の先頭にカーソルを移動し、 2秒以上押す。

- カーソル位置以降の文字をすべて消去するには

消去する文字の先頭にカーソルを移動し、 2秒以上押す。

# 電話帳を別の子機へ転送する

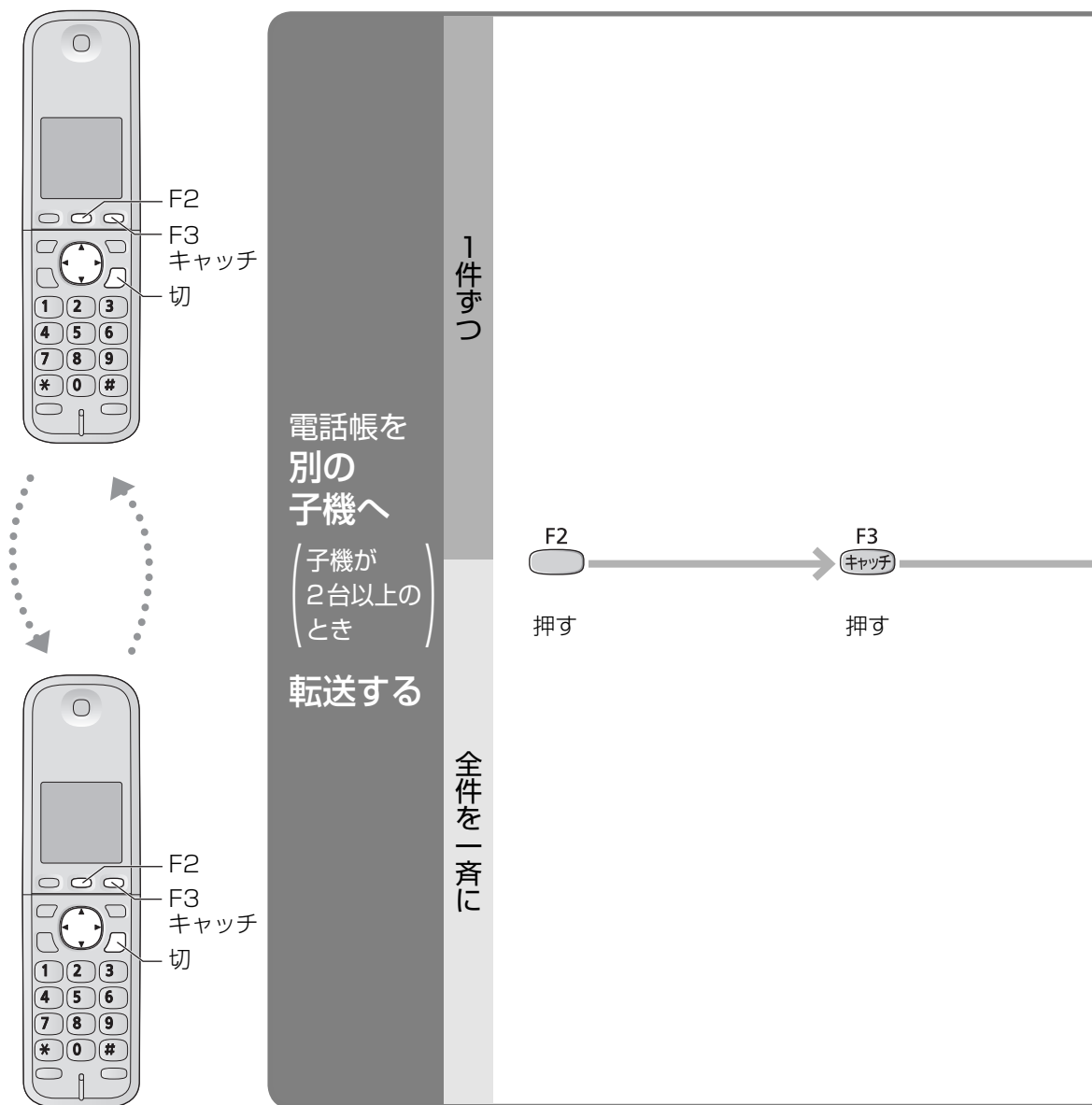

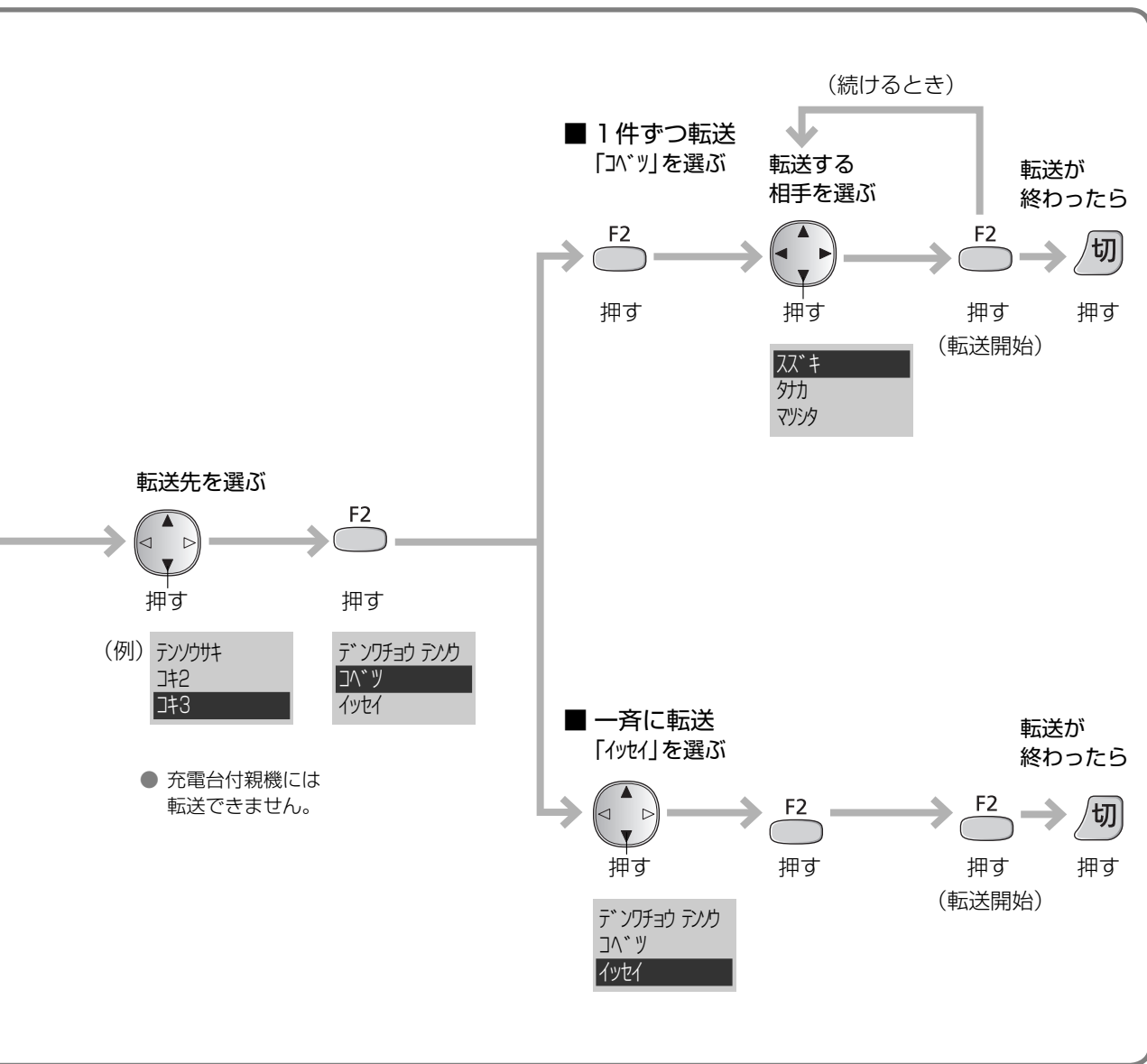

**お知らせ**

- 転送先に同じ内容があるときは、追加登録されません。(名前が同じでも電話番号やグループが違うときは登録されます)
- 全件を一斉に転送したとき → [directional pad] を押して表示される順に転送されます。(多いと時間がかかります)  
→ 空き件数がなくなると終了します。
- 転送するときは、子機を充電台付親機の近くに持ってきてください。

# 留守番電話を使う

留守セットしておけば、自動的に用件の録音ができます。

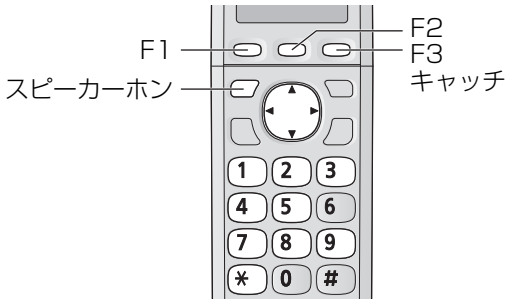

## 留守セットする／留守セットを解除し、用件を聞く

お出かけ前に  
留守セットする



- 応答メッセージが流れます。
- 留守セットすると、「留守」が反転表示になります。

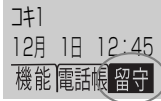

帰って来たら  
新しい用件があると  
液晶ディスプレイの  
表示でお知らせ

アタリイ ヨカンガ  
アリヌ [F3] 机

- 増設した子機には表示されません。

## 用件を聞く／消去する

留守セットしたまま、および留守セットしていないときに用件を聞いたり、消すことができます。

### ■ 用件を聞くとき

- 新しい用件を聞くには F3 (キャッチ) → F2 → F2
- すべての用件を聞くには F3 (キャッチ) → F2 → [方向キー] 「スアテサイ他」を選ぶ → F2
- 用件を再生中にできることは (右ページ「用件を再生中にできること」)

### ■ 1件ずつ用件を消去するとき

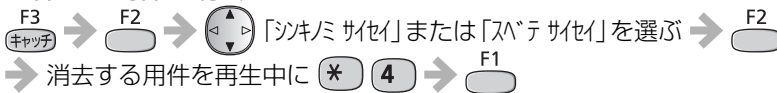

### ■ すべての用件を消去するとき



### お知らせ

- 留守セットしても、残している用件は消えません。
- 6秒以上相手が話さなかったときや、声が小さいときは、正しく録音されません。

留守セットを解除し  
用件を聞く

F3 (留守)  
キャッチ  
押す

シキ 3ケ  
ゴウケイ 3ケ  
すべての  
用件の数

F3 (解除)  
キャッチ  
押す

● 受話口から聞くときは  
スピーカホン  
押す

再生が終わったら  
用件を消す

F1  
押す

● 再生した新しい用件のみ  
消えます。  
残すには F3  
キャッチ 押す

## 用件を再生中にできること

### 再生中に できること

- 音量を変える
- 次の(前の)用件を聞く/再生中の用件を聞き直す  
 または **1** (前へ)  
 または **3** (次へ)  
 前の用件がない、または再生開始から約5秒後以降は、 または **1** で再生中の用件の頭に戻ります。
- 再生を止める **F2** または **9** (再度聞くには 左ページ「用件を聞く/消去する」)
- 1件目の用件から聞き直す **F3** (1件目の用件の頭に戻ります)  
 キャッチ
- 一時停止する **2** (再開するには再度 **2** または **F2**)
- 新しい用件を聞き直す **4** (新しい用件の1件目の頭に戻ります)
- すべての用件を聞き直す **5** (すべての用件の1件目の頭に戻ります)
- 10秒戻る **7**
- 30秒進む **8**
- 再生中の用件を1件ずつ消す \* **4** → **F1**
- すべての用件を消す \* **5** → **F1**

# 留守番電話を使う (続き)

## 留守セットして、電話を受ける

電話がかかってくると  
呼出音が4回鳴る

- 呼出回数を変えるには  
(☎53ページ  
「留守呼出回数」)



応答メッセージ(☎41ページ)が流れたあと、  
相手の用件が録音されます。

- (スピーカーから相手の声が聞こえます)
- 電話に出るには  
充電台付親機から子機を取り  押す  
(録音は途中で止まり、1件分として残ります)

- 留守応答中にスピーカーから音声が聞こえないようにするには(☎55ページ「留守音声モニター」)
- 応答メッセージは状態によって変わります。  
固定のメッセージ①～④は(☎56ページ「メッセージ一覧」)

	応答メッセージの設定値(☎41ページ)			
	「コイ1」	「コイ2」	「ジカ1」	「ジカ2」
通常	メッセージ①	メッセージ③	自作応答録音1	自作応答録音2
用件録音できないとき	メッセージ②	メッセージ④	メッセージ②	メッセージ②

### ■ 録音時間と件数について

- 1件あたり2分まで。変更するには(☎53ページ「用件録音時間」)
- 合計約12分、最大50件まで。(通話録音を含みます)

### 応答専用について(☎53ページ「用件録音時間」)

電話に出られないことだけを相手に知らせて、用件は録音しないように設定することができます。  
電話がかかってくると、相手にメッセージ②または④(☎56ページ)が流れ電話が切れます。

#### ■ 応答専用を設定するには

F1 → # 0 3 0 →  「応答専用」を選ぶ → F2 → 

#### ■ 自作の応答メッセージを録音するとき(☎41ページ「自分の声で応答メッセージを作る」)

次のようなメッセージを録音してください。

(例)

ただいま外出しております。おそれいりますが、のちほどおかけ直してください。



# 応答メッセージの設定

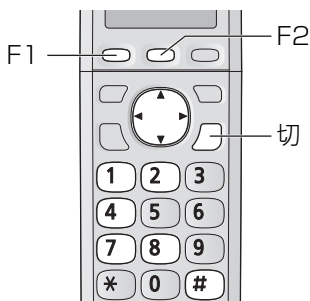

## お知らせ

- 用件を録音できないときは、メッセージは自動的に切り替わります。  
(☎40ページ「● 応答メッセージは状態によって変わります。」)

## 応答メッセージを変える

留守セット中の応答メッセージを選ぶことができます。

応答  
メッセージ  
を変える  
(留守応答  
メッセージ)

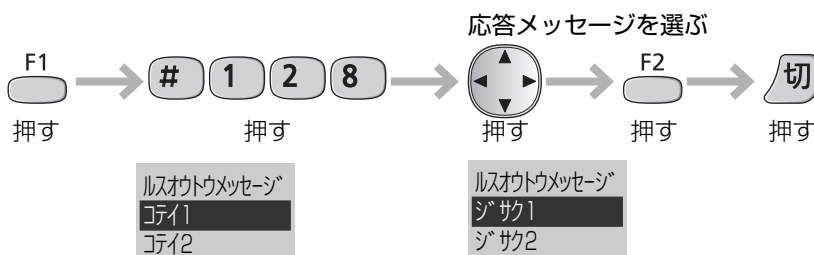

- コイ1/コイ2/ジ'カ1/ジ'カ2から選ぶ(☎下記)

- コイ1: 「ただいま電話に出ることができません。「ピー」という音に続けてお名前とご用件をお話しください。」が流れます。(☎56ページ「メッセージ一覧」メッセージ①)
- コイ2: 「ただいま留守にしております。「ピー」という音に続けてお名前とご用件をお話しください。」が流れます。(☎56ページ「メッセージ一覧」メッセージ③)
- ジ'カ1・ジ'カ2: 自作の応答メッセージ(☎下記)が流れます。自作の応答メッセージを録音していないときは選べません。

## 自分の声で応答メッセージを作る

自作の応答  
メッセージ  
を録音する

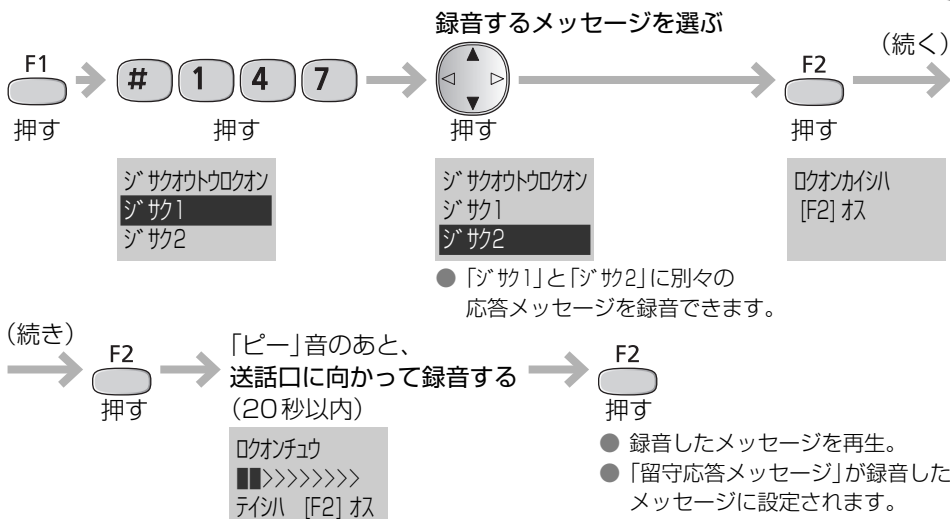

■ 自作の応答メッセージを消すには

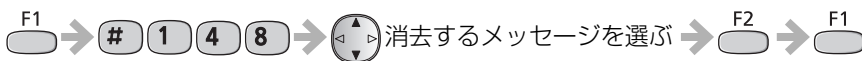

留守番電話を使う／応答メッセージの設定

# 外出先から留守番電話を聞く

## 外出先から聞くための準備

外から電話をかけると、新しい用件が聞けます。

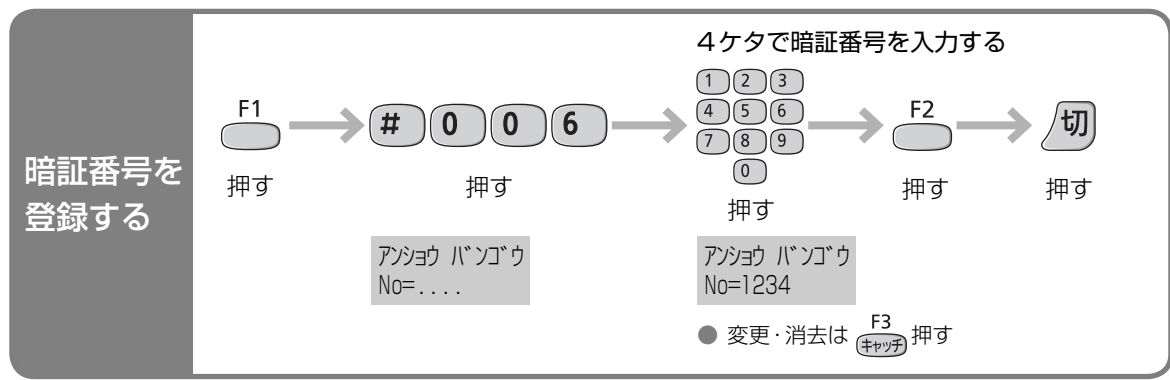

## 外出先での操作

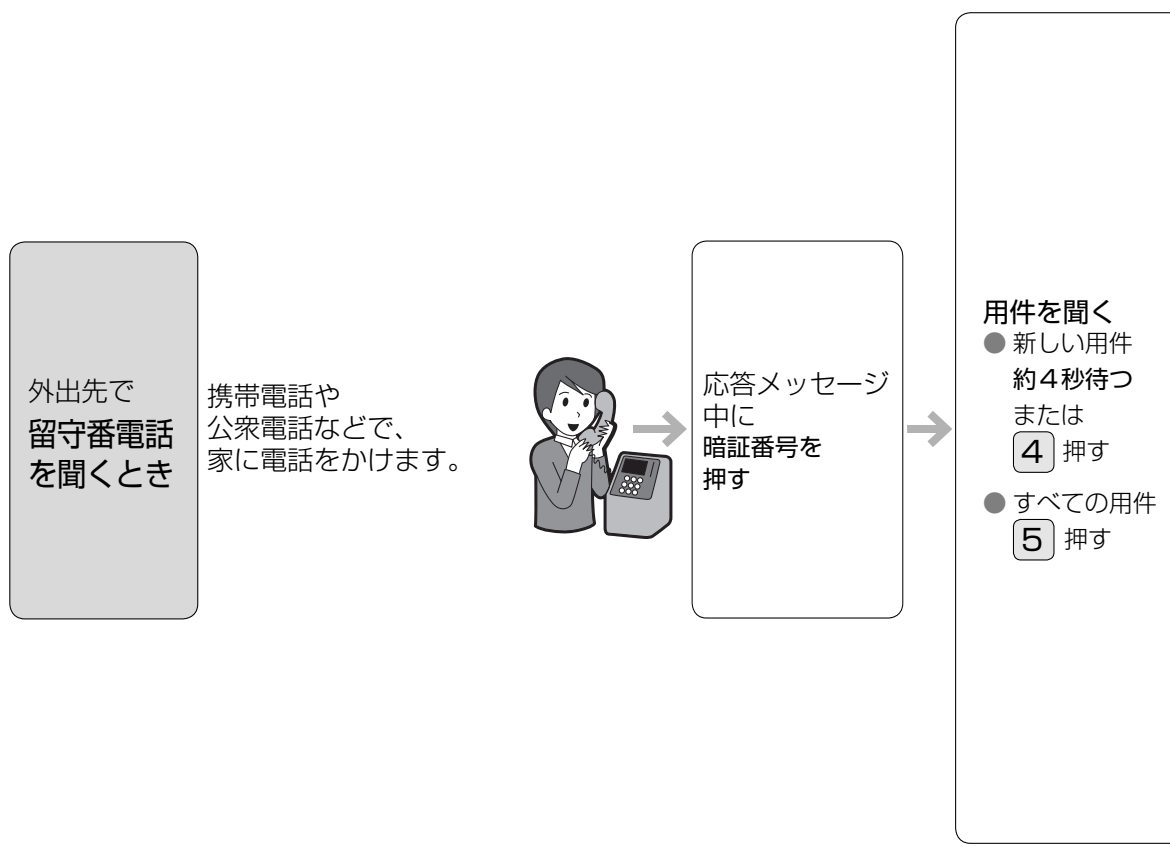

### ■ 電話代節約のために<トールセーバー>

- 家に電話をかけたとき、留守番電話が応答するまでの呼出音の回数で新しい用件の有無がわかります。
- 3回以内：新しい用件あり      4回以上：新しい用件なし
- 留守番電話が応答する前に電話を切ると、通話料金がかかりません。
- 設定は (☎53 ページ「留守呼出回数」)

■ 外出前に留守セットしてください **F3** (留守) → **F3** (設定)

### ■ 外出先から留守セットできます

家に電話をかける → 応答メッセージ (☎56ページ) 「メッセージ ⑩」中に暗証番号を押す → **8** → 「留守設定をしました」と聞こえたら切る

「在宅応答」を「ア」に設定してください。「ナ」のままでは、外出先から留守セットすることはできません。「ル」に設定すると、呼出音が15回鳴ったあと、自動的に留守にセットされます。(☎53ページ)

### お願い

- 暗証番号は、「0000」や電話番号の一部など推測されやすい番号は登録しないでください。また、定期的に変更することをおすすめします。

### こんなことができます

#### ■ 用件再生前・終了後

- 留守セットを解除する……………**0**
- すべての用件を消す……………**X****5**  
押して「すべて消去します…」  
メッセージのあと、**5** 押す。

#### ■ 用件再生中

- 前の用件を聞く／再生中の用件を聞き直す……………**1**  
前の用件がない、または再生開始から約5秒後以降は、再生中の用件の頭に戻ります。
- 再生中の用件を一時停止・再開……………**2**
- 次の用件を聞く……………**3**
- 新しい用件を聞き直す……………**4**  
新しい用件の1件目の頭に戻ります。
- すべての用件を聞き直す…**5**  
すべての用件の1件目の頭に戻ります。
- 10秒戻る……………**7**
- 30秒進む……………**8**
- 再生を中止する……………**9**
- 再生中の用件を消す……………**X****4**  
押して「消去します…」  
メッセージのあと、**4** 押す。
- すべての用件を消す……………**X****5**  
押して「すべて消去します…」  
メッセージのあと、**5** 押す。

電話を切る

外出先から留守番電話を聞く

### お知らせ

- 外出先では、トーン信号(ピッポッパッ)が出せる電話機をお使いください。
- 新しい用件を聞く操作 (☎左ページ) では、一度聞いた用件は再生されません。

# ナンバー・ディスプレイサービス

## ナンバー・ディスプレイサービスとは…

電話がかかってくると  
相手の電話番号を表示

マツタ タロウ  
0987654

- 電話帳に登録した相手は、名前も表示します。



相手の電話番号を確認してから電話に出る

- 日時と電話番号を着信履歴に記憶します。(30件まで) (☎46ページ)
- 電話に出ると、通話時間の表示に切り替わります。
- 電話に出なかったときは、子機に「チャックが アマタ」と表示されます。増設子機には表示されません。

### ■ こんな表示が出たとき

子機の表示	相手がこんなとき	着信履歴
ヒツチ	電話番号を通知していない	記憶される
コウシユウゲノ	公衆電話から	
ヒョウジケガイ	海外など番号を通知できない電話	
ガイセン チャクシ	回線状態が悪いとき	記憶されない
	電話番号の信号が送られてきていない	

- キャッチホン・ディスプレイサービス契約時は  
キャッチホンでかかってきた電話も、相手の番号を表示(約30秒間)し、着信履歴に記憶します。

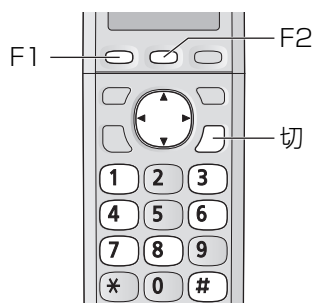

## ナンバー・ディスプレイを利用するには (契約が必要です)

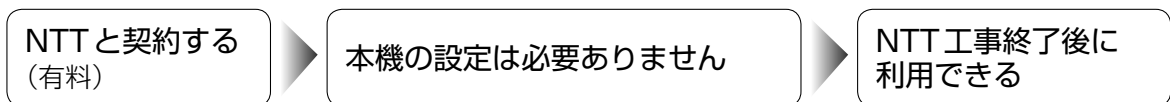

- 契約・工事についてのお問い合わせは NTT窓口 ☎116 (通話料金無料) へ
- NTTの他のサービスと同時に使えないことがあります。
- ISDN回線のときは、ターミナルアダプターの設定が必要です。(☎64ページ)
- ホームテレホン・構内交換機に接続のときは、利用できません。

### お願い

- 1回線に複数台接続(☎64ページ)しないでください。(誤動作の原因になります)

### ■ キャッチホン・ディスプレイサービス契約時は、設定してください

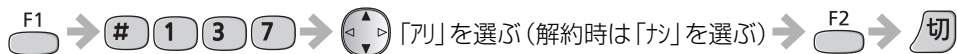

### ■ ナンバー・ディスプレイの利用をやめるには (NTTへの連絡が必要です)



## 自分の電話番号を相手に通知するかしない(非通知)か選べます

	常に決めておく(回線ごと)	かけるたびに選ぶ(通話ごと)
通知するとき	NTTに「通常通知」申し込み。	1 8 6 を付けてかける (☎22ページ)
通知しないとき	NTTに「通常非通知」申し込み。	1 8 4 を付けてかける (☎22ページ)

# ナンバー・ディスプレイサービス (続き)

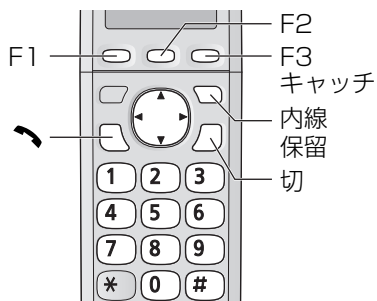

## 着信履歴を見る (ナンバー・ディスプレイご利用時)

着信履歴は、30件まで。

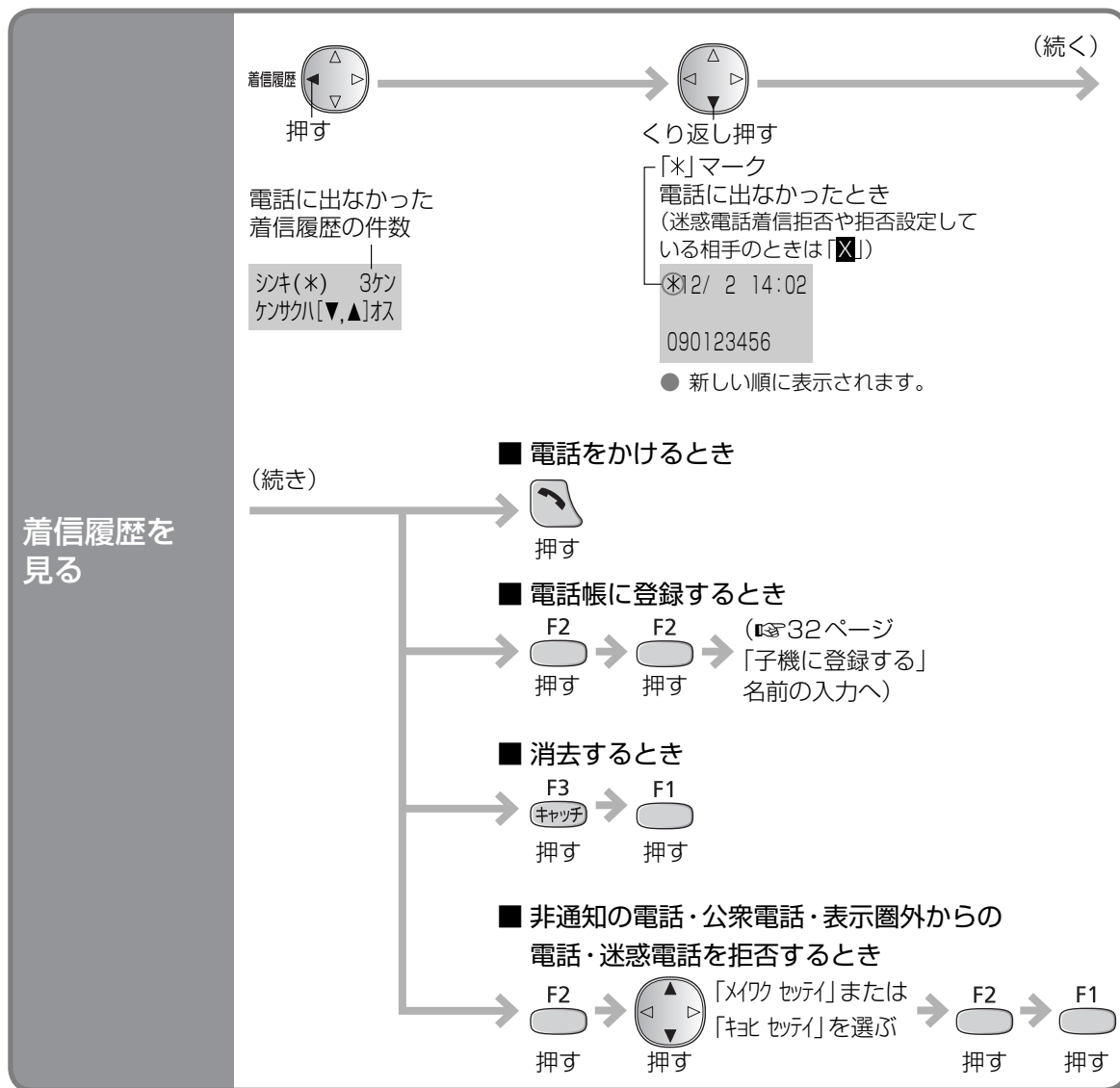

■ 終わるには 切 押す

■ すべて消去するには 着信履歴 → F3 キヤッチ → F1

### 相手によって受けかたを変える (ナンバー・ディスプレイご利用時)

特定の相手からの迷惑電話を拒否する  
(迷惑電話着信拒否)  
● 50件まで

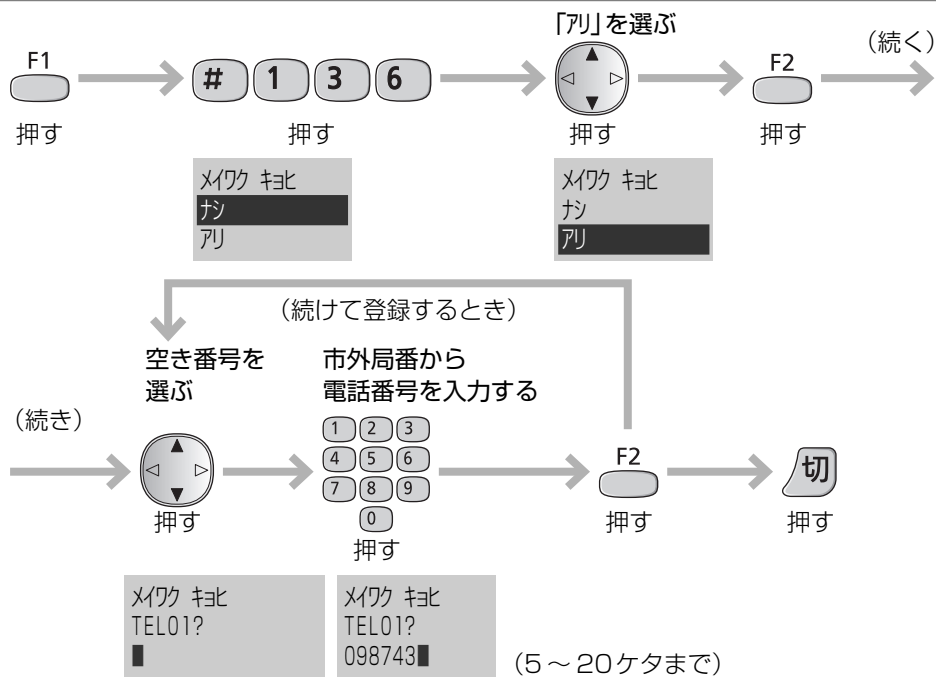

- 最終着信日を表示するときは **保留** 押す (戻るときは **保留** 押す)
- 迷惑電話着信拒否に登録後、登録した相手から着信があると最終着信日が表示されます。

(例) 

マイク キョク	登録した相手から着信がない場合は最終着信日は表示されません。
チャクソ:	
2012/12/ 2	

- 拒否した相手から電話があったときは、呼出音は鳴らずに相手にメッセージ⑧ (p.56ページ) が流れます。
- 光回線などに接続する機器によっては、相手に呼出音(ブルル・ブルル…)が流れることがあります。
- Fネット(ファクシミリ通信網サービス)の番号「161」も登録して拒否することができます。

#### ■ 着信履歴を使って迷惑電話を拒否するとき

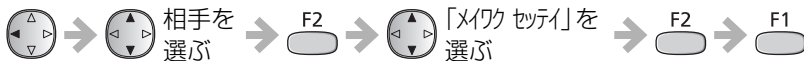

#### ■ 解除するとき

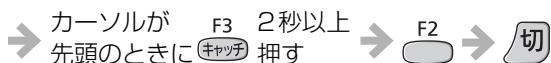
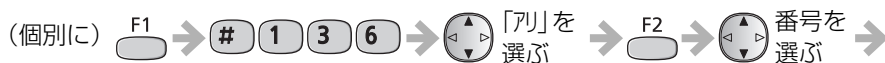

#### お知らせ

- 通話拒否したあとに設定することもできます。(p.27ページ)
- キャッチホン・ディスプレイをご利用時、通話中にキャッチホンが入っても上記機能は動きません。

# ナンバー・ディスプレイサービス (続き)

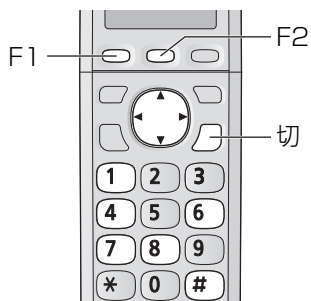

## 相手によって受けかたを変える (ナンバー・ディスプレイご利用時)

非通知の  
電話を  
受けない  
(非通知着信)

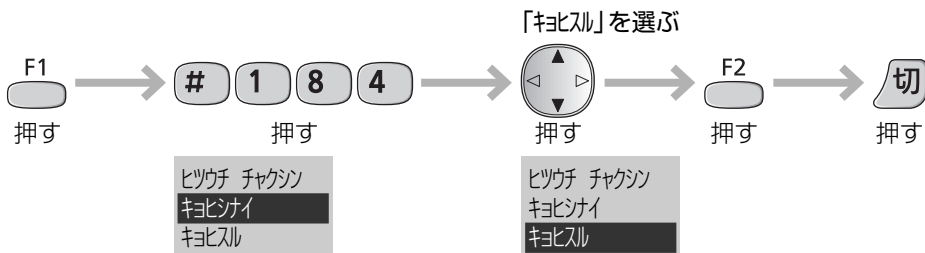

● 非通知の電話は、呼出音が鳴らずに相手にメッセージ ⑤ (56 ページ) が流れます。

公衆電話  
からの電話  
を受けない  
(公衆電話  
着信)

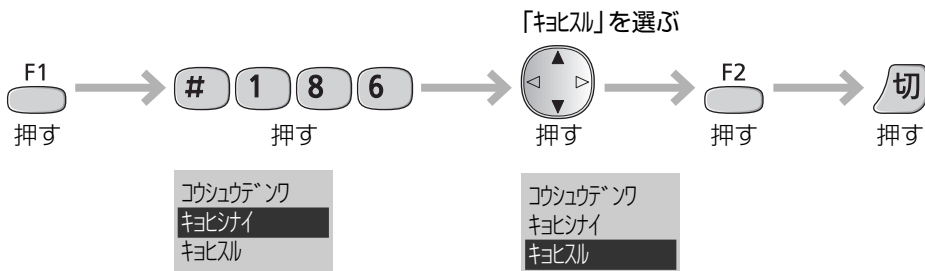

● 公衆電話からの電話は、呼出音が鳴らずに相手にメッセージ ⑥ (56 ページ) が流れます。



お知らせ

- 非通知、公衆電話、表示圏外の着信拒否は、通話拒否したあとに設定することもできます。(☎27ページ)
- キャッチホン・ディスプレイをご利用時、通話中にキャッチホンが入っても非通知、公衆電話、表示圏外着信を拒否する設定は働きません。
- 内線電話中、ドアホン通話中は、非通知、公衆電話、表示圏外着信を拒否する設定は働きません。

表示圏外  
(海外など番号を通知できない電話)からの電話を受けない  
(表示圏外着信)

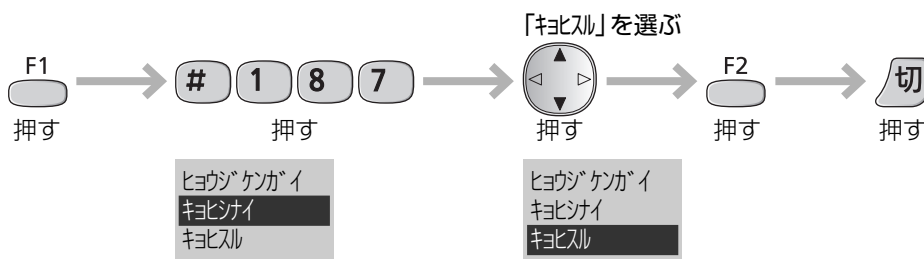

● 表示圏外からの電話は、呼出音が鳴らずに相手にメッセージ⑦(☎56ページ)が流れます。

■ 着信履歴を使って、非通知の電話・公衆電話・表示圏外からの電話を拒否するとき



■ 解除するとき



# ナンバー・ディスプレイサービス (続き)

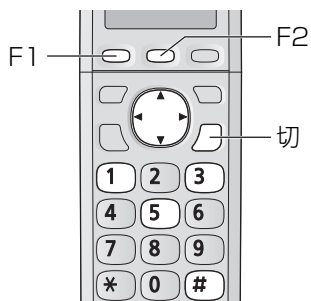

## 相手によって呼出音を変える〈着信鳴り分け〉(ナンバー・ディスプレイご利用時)

電話帳のグループ(事前に登録が必要 32 ページ)、非通知、公衆電話、表示圏外ごとに変えられます。

- 電話帳に登録していない電話番号からかかってくると、「呼出音を変える」(51 ページ)で設定した呼出音が鳴ります。着信鳴り分けでは、「呼出音を変える」(51 ページ)で設定した呼出音以外を選ぶことをおすすめします。(同じ呼出音にすると、区別がつかなくなります)

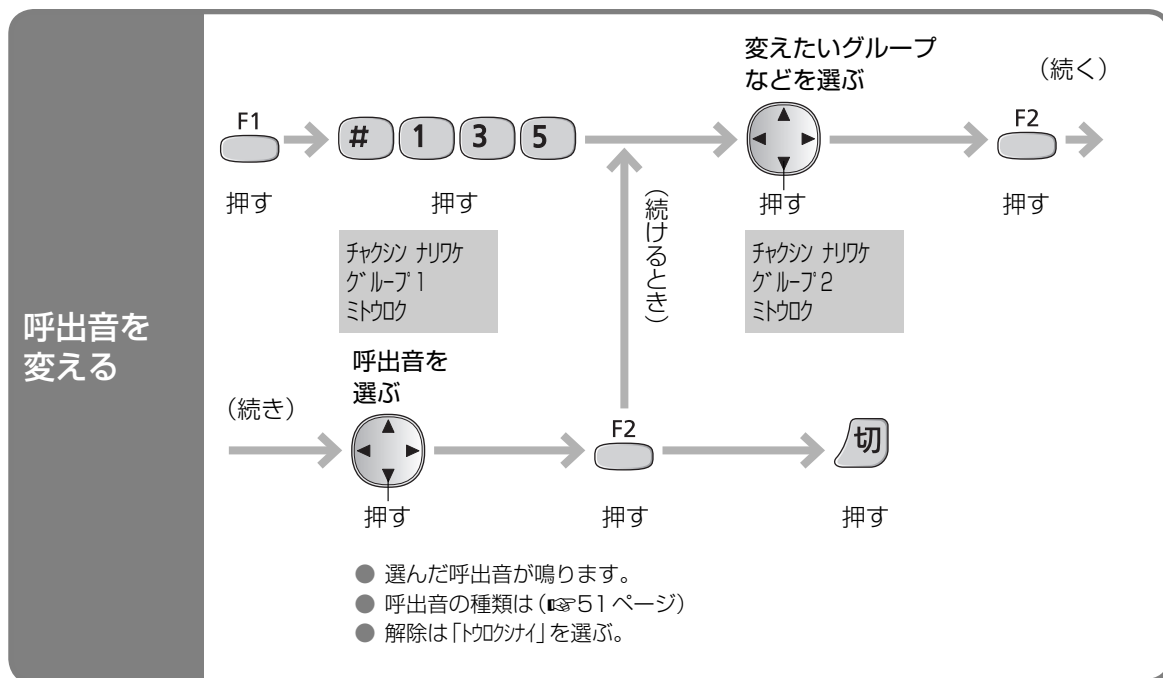

### お知らせ

- キャッチホン・ディスプレイご利用時、通話中にキャッチホンが入っても上記機能は動きません。
- 内線電話中、ドアホン通話中は、上記機能は動きません。

# 呼出音・音量の設定

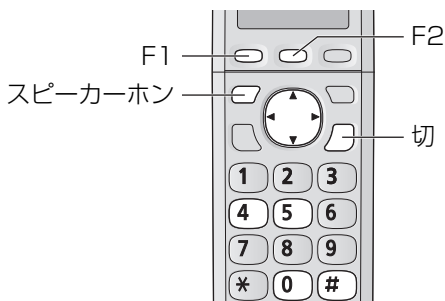

## ■ 呼出音の種類

	内容
ベル	8種類のベル
メロディ	JUPITER
	ヴァルキューレの騎行
	CANTATA (主よ、人の望みの喜びよ)
	くるみ割り人形

ベル6～8: © 2011 Akiyuki Ishida Creative Room.  
Associate with Office Y.K All Rights Reserved.  
メロディ: © 2006 Copyrights Vision Inc.

## 呼出音を変える

電話がかかってきたときの呼出音を変える

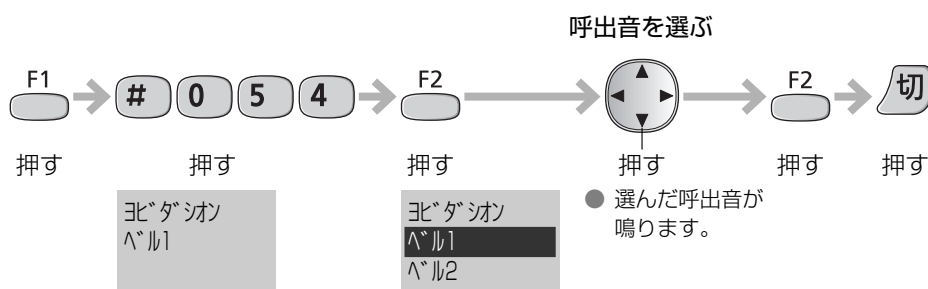

● 内線電話／ドアホンの呼出音は変更できません。

## 音の大きさを変わる

音量の種類	変えられるとき	変えられる範囲
呼出音量 (外線/内線/ドアホン)	呼出音が鳴っているとき/待機中	8段階+「切」
受話音量	通話中/待機中	6段階
スピーカー音量	スピーカーを押したとき/留守電再生中/待機中	6段階

音量を変える  
(呼出音量/  
受話音量/  
スピーカー  
音量)

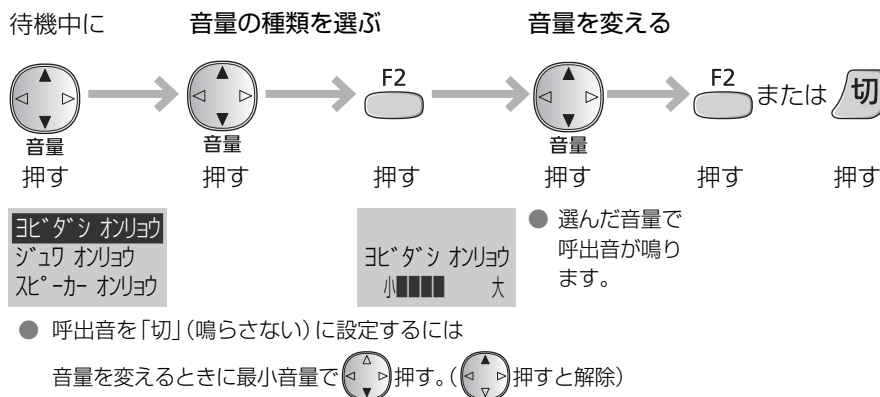

- 呼出音が鳴っているとき・通話中・留守電再生中など(待機中でないとき)に、音量を変えるには ▶◀ 押す
- 内線電話／ドアホンの呼出音は、「切」にしても最小で鳴ります。

# キーロックを使う

お掃除などのとき、誤操作を防ぐため子機のお操作ボタンを受けつけないようにできます。



子機での  
操作を  
できない  
ようにする

■ 設定するには  
「ピッ」と鳴るまで

**#0** 3秒以上押す

キーロックヲ  
セッテイ シマシタ

■ 解除するには  
「ピッ」と鳴るまで

**#0** 3秒以上押す

キーロックヲ  
カイジヨ シマシタ

## お知らせ

- キーロックを設定すると、
  - 電話をかけることはできません。(「110」「119」などの緊急連絡先にもかけることはできません)
  - 呼出音が鳴っているときに、通話拒否 (☎26ページ) やあんしん応答 (☎25ページ) の操作をすることはできません。
  - かかってきた電話を受けたり、ドアホンに出ることはできます。
  - 通話中は一時的にキーロックが解除されます。通話を終了すると再度設定されます。
  - 子機のボタンを押すとディスプレイに次のように表示します。

キーロック カイジヨハ  
[#]3ビョウ 木

# 機能一覧

(続く)

● お買い上げ時は、 枠の値に設定されています。

■ 変更するときは

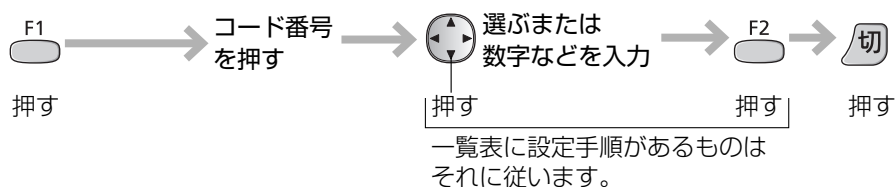

項目	内容(機能名)	コード番号	設定値/設定手順	ページ
最初の設定	現在の日時 〈日付時刻〉	# 0 0 1	年・月・日・時刻を入力	65
	電話回線の設定 〈回線種別〉	# 0 7 9	ジドウ、フツシユ、20、10	19
ベル回数	外出先から留守セットできる ようにする 〈在宅応答〉	# 1 1 2	ナシ、ル、アリ ● ル: 呼出音が15回鳴ったあと、自動的に留守セットされる。 ● アリ: 呼出音が15回鳴ったあと、応答メッセージ中に暗証番号を押し、[8]を押す。	43
	留守時、応答メッセージを流すまでの呼出音の回数 〈留守呼出回数〉	# 1 2 1	2、[4]、6、9、トルペバ- ● トルペバ- (42 ページ)	40
親機の設定	外出先から操作時の暗証番号 〈留守電暗証番号〉	# 0 0 6	4ケタの数字を入力	42
	用件1件あたりの録音時間 〈用件録音時間〉	# 0 3 0	[27]、サイダイ、オトセンヨ ● オトセンヨ (40 ページ)	40
	自分の声で応答メッセージを作る 〈自作応答録音〉	# 1 4 7	録音するメッセージを選ぶ ➔ 録音する	41
	自作メッセージを消す 〈自作応答消去〉	# 1 4 8	消去するメッセージを選ぶ ➔ F2 ➔ F1	41
	応答メッセージを選ぶ 〈留守応答メッセージ〉	# 1 2 8	[ジカ1]、ジカ2、ジカ1、ジカ2 ● ジカ1・ジカ2: 「自作応答録音」でメッセージを作っているときのみ設定できます。	41

キーロックを使う/機能一覧

# 機能一覧 (続き)

項目	内容(機能名)	コード番号	設定値/設定手順	ページ
ナンバー・ディスプレイ	ナンバー・ディスプレイサービスを利用 〈ナンバー・ディスプレイ〉	# 1 3 3	ジドウ、リ、ナ(やめるとき)	45
	キャッチホン・ディスプレイサービスを利用 〈キャッチホン・ディスプレイ〉	# 1 3 7	リ(する)、ナ(しない)	45
	非通知の電話に出ない 〈非通知着信〉	# 1 8 4	キョヒナイ、キョヒル	48
	公衆電話からの電話に出ない 〈公衆電話着信〉	# 1 8 6	キョヒナイ、キョヒル	48
	表示圏外の電話に出ない 〈表示圏外着信〉	# 1 8 7	キョヒナイ、キョヒル	49
	特定の相手からの電話を受けない 〈迷惑電話着信拒否〉	# 1 3 6	リ(拒否する相手を設定)、ナ	47
接続機器の設定	子機を減らす 〈子機減設〉	# 1 7 8	減設番号を選ぶ	57
	中継アンテナを登録する 〈中継アンテナ設定〉	# 1 0 1	ゲンツ、ゾウツ	58
	ワイヤレスアダプター機能付きテレビドアホンを登録する 〈ワイヤレスアダプター設定〉	# 1 6 4	ゲンツ、ゾウツ	60
その他の設定	光回線(ひかり電話)、ADSLやISDN回線に接続する 〈TA / スプリッタ接続〉	# 1 7 2	リ、ナ ● 「リ」に設定すると、電話の声をやや小さくして、反響を抑えます。	63 64
	携帯電話への通話料金を選ぶサービスを利用 〈選んでケータイ〉	# 1 9 8	リ(事業者識別番号登録)、ナ	20
	IP電話解除番号を登録する 〈IP電話解除〉	# 1 9 9	リ(IP電話解除番号を登録)、ナ	20
	あんしん応答の応答メッセージを設定する 〈あんしん応答メッセージ〉	# 0 8 1	メッセージ 1、メッセージ 2 ● 「メッセージ 1」ではメッセージ①、「メッセージ 2」ではメッセージ②が流れます。(P.56 ページ)	25
子機の設定	子機に名前を付ける (内線呼出時に相手側に表示) 〈子機の名前〉	# 0 0 2	名前を入力	21
	子機の呼出音 〈呼出音〉	# 0 5 4	F2 押す ベル 1 ~ 8、JUPITER、ヴァルキユル、CANTATA、カプリコニギヨ	51

項目	内容<機能名>	コード番号	設定値／設定手順	ページ
子機の設定	充電台付親機から取るだけで電話を受ける 〈オフフック応答〉	# 0 0 9	アリ、 <input type="checkbox"/> ナシ ● ナシ: 充電台付親機から子機を取り、 、 で受ける。	-
	どのキーを押しても電話を受ける (  F1 F2 F3 キヤッチ 以外) 〈エニーキーアンサー〉	# 0 6 4	<input type="checkbox"/> アリ、ナシ ● ナシ: 充電台付親機から子機を取り、 、 で受ける。	22
	ボタンを押すたびに「ピッ」と鳴らす 〈キー確認音〉	# 0 5 8	<input type="checkbox"/> アリ (鳴らす)、ナシ (鳴らさない)	-
	保留中、4秒ごとに「ピーツ」と鳴らす 〈保留通知音〉	# 0 6 9	<input type="checkbox"/> アリ (鳴らす)、ナシ (鳴らさない)	24
	充電台付親機から取るだけで電話をかける〈クイック通話〉	# 0 0 8	アリ、 <input type="checkbox"/> ナシ	-
	ナンバー・ディスプレイサービスで相手によって呼出音を変える 〈着信鳴り分け〉	# 1 3 5	電話帳のグループ (1 ~ 9) ・ 非通知 ・ 公衆電話 ・ 表示圏外ごとに設定。	50
	留守応答中に、応答メッセージや相手の声をスピーカで聞く 〈留守音声モニター〉	# 0 7 4	<input type="checkbox"/> アリ、ナシ	40
	電話帳に登録する 〈電話帳登録〉	# 2 0 0	32 ページの「名前を入力する」からの操作を行う	32
	子機の電話帳の内容を別の子機に転送 〈電話帳転送〉	# 1 4 3	37 ページの「転送先を選ぶ」からの操作を行う	36
	子機の電話帳の内容をすべて消去 〈電話帳消去〉	# 1 4 4	F2 → F1	-
	子機を増やす (先に充電台付親機の  を5秒以上押す) 〈子機増設〉	# 1 2 3	F2	57
	すべてお買い上げ時の設定に戻す 〈出荷時へ戻す〉	# 1 1 1	F2 → F1 → F1 ... → F2	10

ディスプレイを見ながら機能を選ぶ

## ■ 親機の設定

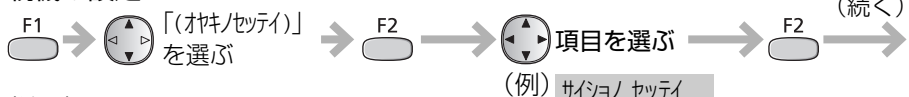

● 「子機減設」は表示されません。

## ■ 子機の設定

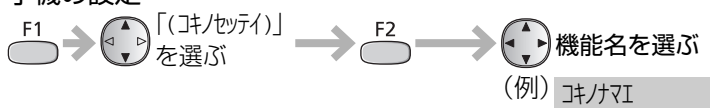

● 54・55 ページの項目を順に表示します。

# メッセージ一覧

本機の状態によってメッセージ①～⑩は自動的に切り替わります。選択することはできません。  
 [固定の応答メッセージ(☎41ページ)を切り替えることはできません]

メッセージ番号	メッセージ内容	ページ
メッセージ①	ただいま電話に出ることができません。「ピー」という音に続けてお名前とご用件をお話してください。	40
メッセージ②	ただいま電話に出ることができません。おそれいりますが、のちほどおかけ直してください。	40
メッセージ③	ただいま留守にしております。「ピー」という音に続けてお名前とご用件をお話してください。	40
メッセージ④	ただいま留守にしております。おそれいりますが、のちほどおかけ直してください。	40
メッセージ⑤	あなたの電話番号は通知されていません。 おそれいりますが、電話番号の前に「186」を付けて、おかけ直してください。	27・48
メッセージ⑥	公衆電話からはおつなぎできません。おそれいりますが、公衆電話以外から、おかけ直してください。	27・48
メッセージ⑦	表示圏外からの電話はおつなぎできません。	27・49
メッセージ⑧	おそれいりますが、あなたの電話番号からはおつなぎできません。	47
メッセージ⑨	おそれいりますが、この電話はおつなぎできません。	25・ 26・27
メッセージ⑩	呼び出しましたが近くにおりません。おそれいりますが、のちほどおかけ直してください。	43
メッセージ⑪	あんしん応答モードになっています。あなたのお名前をおっしゃってください。	25
メッセージ⑫	失礼ですが、お名前をお伺いしてもよろしいでしょうか？	25





# 別売品の 中継アンテナを使用する

子機が充電台付親機から離れていたり、壁などの障害物(☞9ページ)があって、下記のような場合は、別売品の中継アンテナを設置すると改善できることがあります。

- 子機での通話が途切れるとき。
- 子機に「ケガイ」と表示して使えないとき。
- 中継アンテナの設置は2台まで。別売品(☞67ページ)
- 部屋の造りや壁などにより、電波の届く範囲が変わります。登録したあと(☞下記)、中継アンテナの取扱説明書に従って適切な位置に設置してください。
- 当社指定のドアホンと組み合わせて使うときは、ドアホンの取扱説明書をお読みください。
- 本機は無線通信に1.9 GHz帯を使用しています。  
2.4 GHz帯を使用している中継アンテナは登録できません。

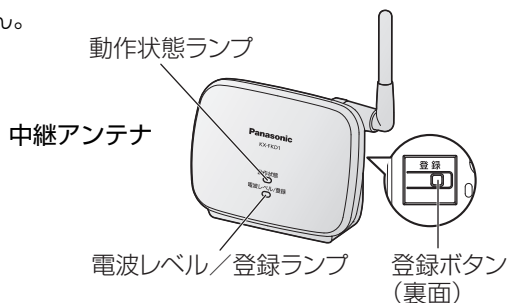
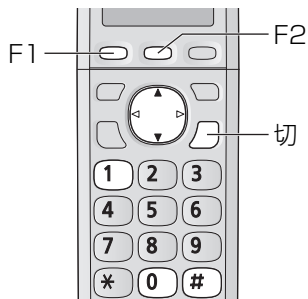

## 電波のイメージと中継アンテナの設置例

### ■ 1台ずつ単独で使う(単独接続)

充電台付親機の電波を別方向に伸ばします。

### ■ 2台を連結して使う(連結接続)

2台の中継アンテナを連結接続して、充電台付親機の電波をより遠くまで伸ばします。

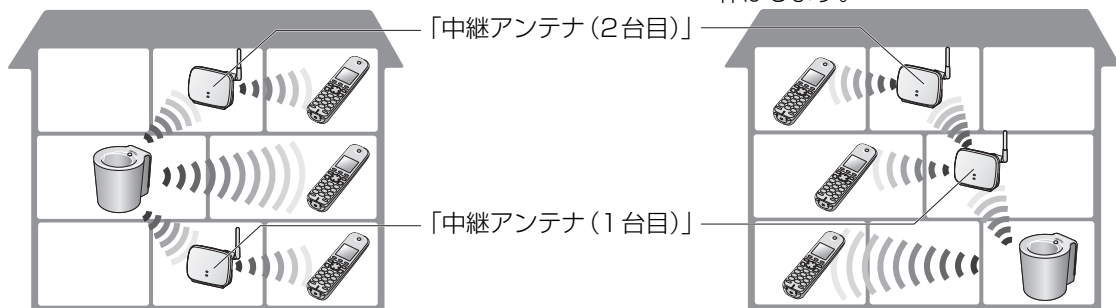

### ■ 1台目の中継アンテナを登録するとき

- 子機と中継アンテナを充電台付親機の近くに持ってきてください。
- 子機・中継アンテナで登録操作中は、電話機コードを抜いてください。

子機で  
中継アンテナ  
を登録する

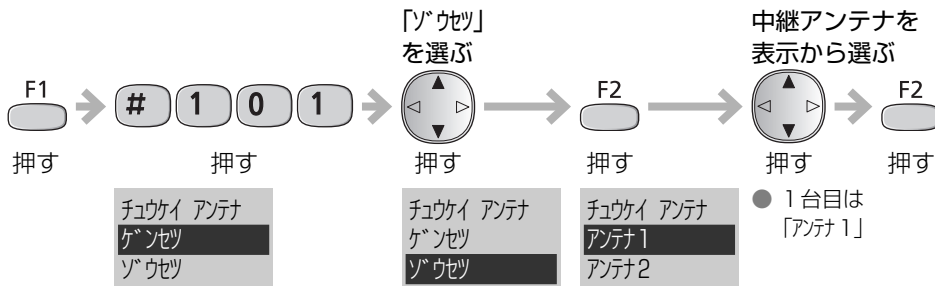

中継  
アンテナで  
登録する

- 子機の操作後、2分以内に中継アンテナを操作してください。
- 登録ボタンを3秒以上押す
- 電波レベル/登録ランプが緑色に点滅し、登録が完了すると点灯します。

## ■ 2台目の中継アンテナを登録するとき

子機で  
中継アンテナ  
を登録する

- 子機と中継アンテナを充電台付親機の近くに持ってきてください。
- 子機・中継アンテナで登録操作中は、電話機コードを抜いてください。

（続き）

- 単独で使うとき「タトク」
- 連結で使うとき「リンケツ」

---

中継  
アンテナで  
登録する

- 子機の操作後、2分以内に中継アンテナを操作してください。
- 登録ボタンを3秒以上押す
- 電波レベル／登録ランプが緑色に点滅し、登録が完了すると点灯します。

## ■ 中継アンテナの使用をやめるとき（減設）

子機で  
登録を消す

- 子機と使わなくなる中継アンテナを、充電台付親機の近くに持ってきてください。

- 登録されている番号を表示します。
- 連結のときは、「(トイ)」または「(トイ)」と表示されます。「(トイ)」から減設してください。

中継アンテナを使用する

### お知らせ

- 設置のしかたなど、詳しくは中継アンテナの取扱説明書をお読みください。
- 離れなど距離が遠い場合には、中継アンテナを使用しても通話できないことがあります。

# ワイヤレスアダプター ドアホンを接続する

## 機能を使って

ワイヤレスアダプター機能付きテレビドアホンを使うと、ドアホンとの通話ができます。(音声のみ)

- ドアホンアダプター (VE-DA10/VE-DA10-H) を使って、ドアホンを接続することはできません。
- ドアホン1の呼出音は「ピーンポーン」、ドアホン2の呼出音は「ピンポーン ピンポーン」、ドアホン3の呼出音は「ポーン ポーン ポーン」と鳴ります。

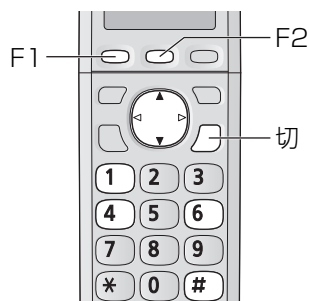

ワイヤレスアダプター機能付きテレビドアホン

タッチパネル  
(タッチして操作する)



終了

(例) VL-SWD700KL

子機で  
ドアホン  
親機を  
登録する

- 子機・ドアホン親機で登録操作中は、電話機コードを抜いてください。

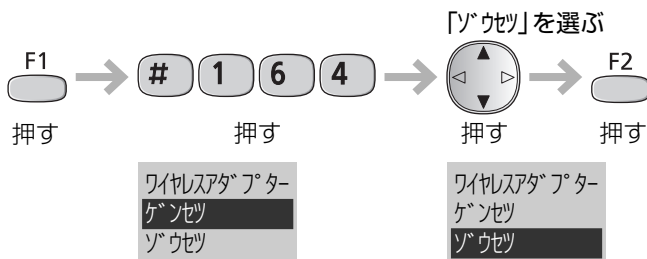

ドアホン  
親機で  
登録する

- 子機の操作後、2分以内にドアホン親機を操作してください。

### ■ VL-SWD700KLの場合

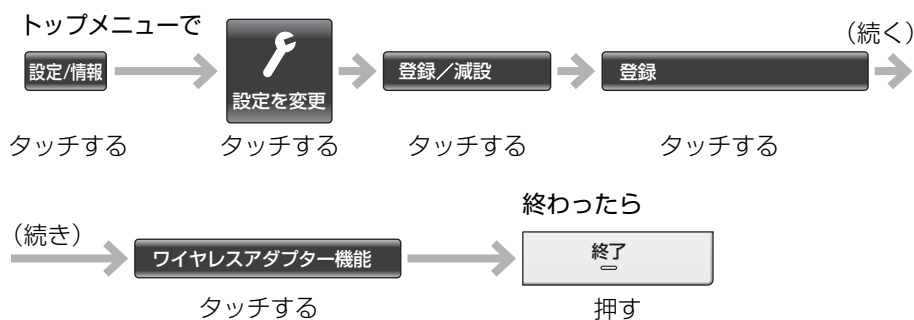

- 登録が完了すると、「登録完了」と表示されます。
- 登録後、ドアホンの呼出ボタンを押し、子機が鳴ることを確認してください。
  - 一度押さないと、ドアホンに呼びかけられません。
- 登録後は、設置場所で電波状態を確認してください。(テレビドアホンの取扱説明書をお読みください。)

- その他のワイヤレスアダプター機能付きテレビドアホンの場合  
テレビドアホンの取扱説明書をお読みください。



# ドアホンに出る

## 来客があったとき



- 1 充電台付親機から取り、**内線保留** 押し、話す
- 2 終わったら **切** 押し  
(充電台付親機に戻す)

■ ドアホンとの通話中に電話がかかってきたとき(ドアホンとの通話を切って出る)



## 電話中に来客があったとき

電話を切って  
出る

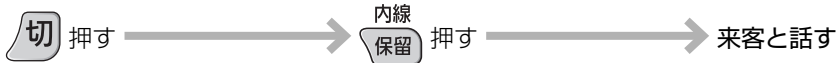

電話を保留  
して出る



● 電話は保留され、ドアホンの呼出音が鳴ります。

● ドアホンとの通話が終わり、保留が解除されます。

■ 本機からドアホンに呼びかけるには

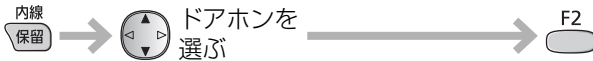

- **7** (ドアホン1) ~ **9** (ドアホン3) を押して選ぶこともできます。

### お知らせ

- 次のことは、できません。
  - 子機のスピーカーホンでのドアホン通話。
  - 留守セット中、来客者の声を録音する。
  - 相手と交互に話してください。(同時に話すと声が途切れることがあります)
- ドアホンとの通話を別の子機にまわす。
- ドアホンとの通話を録音する。

## 光回線(ひかり電話)やADSLに接続するとき

本機は、NTTのアナログ回線規格に準拠しております。  
光回線やIP電話回線をご利用の場合、接続環境や接続機器によっては、正しく動作しない  
こともあります。

その場合は、光回線やIP電話の事業者にお問い合わせください。

- 接続のしかたは、光回線やADSLの事業者にお問い合わせください。

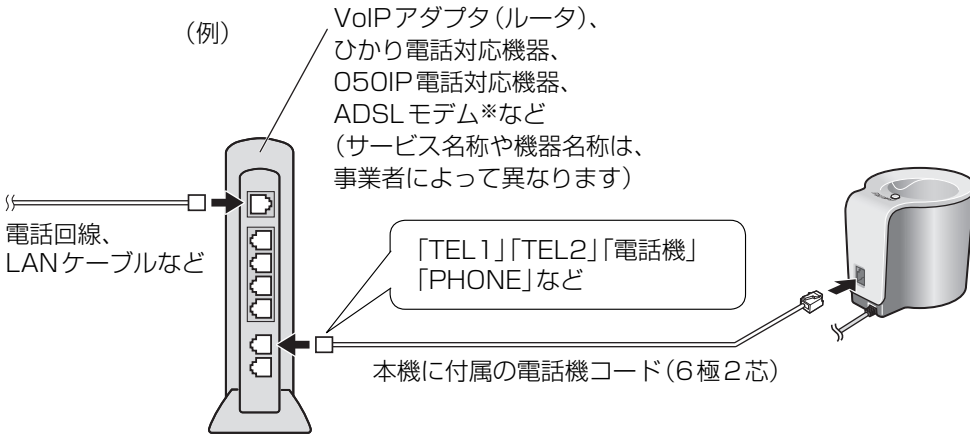

※ ADSLは、スプリッタ(市販品)などが必要な場合があります。

### ■ 本機の「TA/スプリッタ接続」の設定を「アリ」にする (☞54ページ)

#### ■ 困ったときは

- 電話をかけられない。  
(フリーダイヤル・天気予報など) ..... ➡ 回線種別を手動で設定してください。(☞19ページ)

- 携帯電話にかけられない。..... ➡ ひかり電話では、「選んでケータイ」は使えません。  
解除してください。(☞20ページ)

- 上記を行ってもかけられない。..... ➡
  - 音量が小さい、雑音が多い。..... ➡
  - ナンバー・ディスプレイで相手の電話番号が表示されない。..... ➡
  - 携帯電話に電話をかけると、相手に「非通知」と表示される。..... ➡
- <ADSLの場合>  
本機を電話コンセントに直接つないで確認してください。  
正常の場合は、ADSLの事業者にご相談ください。
- <光回線の場合>  
光回線の事業者にご相談ください。

# いろいろな接続 (続き)

## ISDN回線に接続するとき

電話コンセント

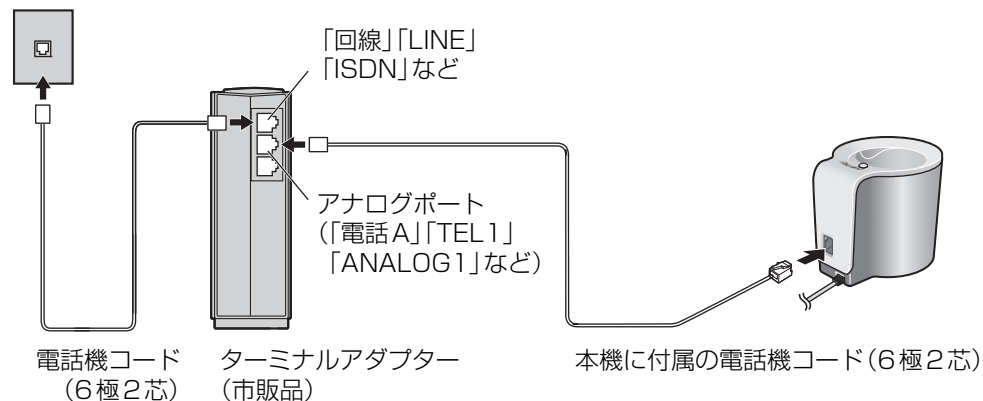

■ 本機の「TA/スプリッタ接続」の設定を「ア」にする (☞54ページ)

■ 接続したら回線種別の設定を「7'ツ」にする (☞19ページ)

■ こんなときは、ターミナルアダプターの取扱説明書をお読みください。

- i・ナンバー、ダイヤルインを利用する。(本機にはダイヤルインの機能はありません)
- ナンバー・ディスプレイ、キャッチホンを利用する。
- 電話をかけられない・受けられない・相手が切っても呼出音が鳴り続ける。  
(リバーズ〈極性切替〉スイッチとDSUを切り離すスイッチを確認)

## ホームテレホンに接続するとき

- 接続できるホームテレホン(生産完了品)
  - パナソニック ホームテレホンシステム 108・208      ● システムホームテレホン
- すでに上記を設置されている方のみ、SLTアダプター〔品番:VJ-6153(生産完了品)〕を利用して接続できます。接続方法は、SLTアダプターの取扱説明書をお読みください。
- ナンバー・ディスプレイ、キャッチホン・ディスプレイは使用できませんので、設定を解除してください。(☞45ページ)

## 1回線に複数台接続するとき(並列接続)

- ナンバー・ディスプレイ、キャッチホン・ディスプレイを利用しているときは、並列接続しないでください。(誤動作の原因になります)
- コードレスタイプの電話機を並列接続すると、子機が使えなくなることがあります。
- 電話をまわす操作は、通話時間表示になったあとに行ってください。  
(電話に出たから10秒以内に操作すると、電話が切れることがあります)



# 日付・時刻を合わせるとき／お手入れ

## 日付・時刻を合わせるとき

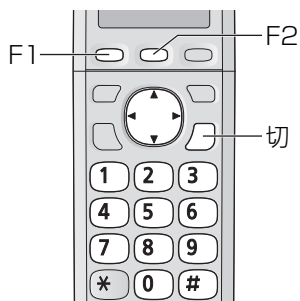

- 1 F1 押す → # 0 0 1 押す
- 2 年・月・日・時刻を入力し、F2 押す → 切 押す

(例) 2012年 12月 1日 15時 45分



ヒツケ・ジゴク  
2012年12月01日  
15:45

- 時刻は 24 時間方式で入力。  
(深夜 12 時は「00:00」)
- 間違えたときは

 でカーソルを合わせ、入力し直す。

### お願い

- 本機に表示される日付・時刻は、めやすとしてご利用ください。一月に約60秒ずれることがあります。日付・時刻がずれたときには、設定し直してください。

### お知らせ

- 停電時は、日付・時刻が「初期値」(2012年1月1日00:00)に戻る場合があります。再度、日付・時刻の設定をしてください。(すでに留守番電話や着信履歴などに記録された日付・時刻は残ります)

## 充電台付親機・子機のお手入れ

お手入れするときは、ACアダプターをコンセントから抜いてください。



- お手入れに、アルコール類・みがき粉・粉せっけん・ベンジン・シンナー・ワックス・石油・熱湯などは使用しないでください。また、殺虫剤・ガラスクリーナー・ヘアスプレーなどをかけないでください。(変色、変質の原因になります)

# 子機の電池パックを交換する

電池パックは消耗品です。充電完了まで充電しても通話数分後に電池残量表示が点滅したら、新しいものと交換してください。

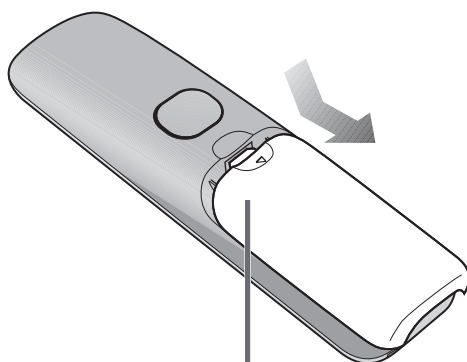

- 1 電池カバーを開ける  
●  を押し下げながら手前に引く。

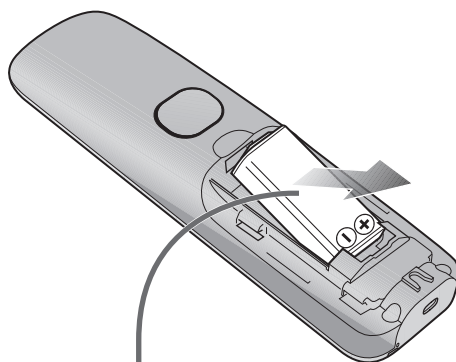

- 2 古い電池パックを外す
- 3 新しい電池パックを入れて、電池カバーを閉める  
(☞ 15 ページ)
- 4 充電する  
(☞ 19 ページ)

■ 別売品 (KX-FAN55) を使う (☞ 67 ページ)

- 仕様: ニッケル水素電池・DC 2.4 V 650 mAh

## 古い電池パックはリサイクルに…



Ni-MH

- この製品には、ニッケル水素電池を使用しています。
- ニッケル水素電池はリサイクル可能な貴重な資源です。
- 交換後不要になった電池パック、および使用済み製品から取り外した電池パックのリサイクルに際しては、ショートによる発煙・発火のおそれがありますので、端子を絶縁するためにテープを貼るかポリ袋に入れてリサイクル協力店にある充電式電池回収BOXに入れてください。
- リサイクル協力店のお問い合わせは、下記へお願いします。
  - 製品、ニッケル水素電池パックをご購入いただいた販売店
  - 一般社団法人JBRC  
および充電式電池リサイクル協力店  
くらぶ事務局
- リサイクル時のお願い
  - 電池パックはショートしないようにしてください。火災・感電の原因になります。
  - ビニールカバー(被覆・チューブなど)をはがさないでください。
  - 電池パックを分解しないでください。

一般社団法人JBRCのホームページ  
<http://www.jbrc.com>

# 別売品

(価格、ご注文については、お買い上げの販売店にお問い合わせください)

2012年2月現在のものです。

品名	品番
コードレス子機用電池パック お買い上げの販売店にて お取り寄せとなります。	KX-FAN55
中継アンテナ	KX-FKD1

## ■ 増設子機 (品番の「-W」などは色を表します。「-W」: ホワイト、「-S」: シルバー)

品番
KX-FKD502-S
KX-FKD401-W
VL-WD608

- KX-FKD401 は付属の子機とほぼ同じ仕様です。その他の増設子機は仕様、機能が異なります。
- KX-FKD401 で設定できる機能は、機能一覧の「子機の設定」(P.54・55ページ)のみです。

別売品は販売店でお買い求めいただけます。

パナソニックの家電製品直販サイト「パナソニック ストア」でお買い求めいただけるものもあります。詳しくは「パナソニック ストア」のサイトをご覧ください。

<http://jp.store.panasonic.com/>

パナソニックグループのショッピングサイト

 **Panasonic Store**

# 仕様

## 充電台付親機

電源	ACアダプター (品番:PQLV219JP) AC100 V (50 Hz/60 Hz) (DC 6.5 V) (500 mA)
消費電力	待機時:約 1.1 W 最大時:約 2.5 W
外形寸法 (高さ×幅×奥行)	約 82 × 78 × 93 mm
質量	約 140 g
使用環境	温度 5 °C ~ 35 °C 湿度 45 % ~ 85 %
適用回線	電話回線 (ダイヤル回線・プッシュ回線) 新電電 (NCC) 回線
直流抵抗値	330 Ω *1
留守番電話	応答メッセージ : デジタル録音方式 オリジナル (約 20 秒) 固定内蔵 留守番録音 : デジタル録音方式 合計録音時間 : 最大約 12 分

## 子機

電源	専用ニッケル水素電池 (品番:KX-FAN55) (DC 2.4 V) (650 mAh)
外形寸法 (高さ×幅×奥行)	約 175 × 48 × 30 mm
質量	約 150 g (電池パック含む)
使用環境	温度 5 °C ~ 35 °C 湿度 45 % ~ 85 %
無線通信方式	1.9 GHz TDMA-WB
使用時間	連続通話時間:約 5 時間 *2 待受時間 :約 150 時間 *2
充電時間	約 10 時間 *3
使用可能距離	約 100 m / 見通し距離

### ■ メモリー容量のめやす

音声	用件録音・通話録音の合計 最大約 12 分
----	--------------------------

- 録音件数が 50 件になると録音できなくなります。

※ 1 直流抵抗値が 300 Ω を超えておりますので、電話をかけることができない場合は、販売店にご相談ください。

※ 2 充電完了した状態で、使用環境温度が 20 °C のとき。

※ 3 使用環境温度が 20 °C、電源電圧が AC100 V のときの時間です。使用環境温度が低いときや、電源電圧が低いときは、充電時間が長くなります。

# 困ったとき (続く)

こんなとき	原因と対応	ページ	
電話	電話をかけられない	● 電話の回線種別を確認し、手動で設定し直してください。	19
		● 電話機コードの接続を確認してください。	16
		● 「キーロックの設定」をしていませんか？ →  を3秒以上押して解除してください。	52
	携帯電話にかけられない	● 「選んでケータイ」を設定している場合、携帯電話にかけられないことがあります。 → 固定電話会社の事業者識別番号を正しく登録してください。 → 固定電話会社の事業者識別番号を入力するとき、識別番号のあとに  (ポーズ) を入れてお試してください。	20 20
		→ IP 電話回線ご利用時は、IP 電話解除番号を正しく登録してください。	20
		→ ひかり電話ご利用時は、「選んでケータイ」を解除してください。	20
		● それでもかけられないときは、固定電話やIP電話の各事業者にお問い合わせください。	
	フリーダイヤル、天気予報、184や186を付けてかけられない	● IP電話などで使用しているとき、ポーズ(  ,  )を押してからダイヤルする場合は  )を入れるとかからないことがあります。そのときは、ポーズを入れないでください。	22・32
		● IP電話などで使用しているとき、NTTとの契約に合わせて、手動で電話の回線種別を設定してください。 ● それでもかけられないときは(  63ページ)	19
	電話を受けられない	● ナンバー・ディスプレイサービスを利用しているときは、ナンバー・ディスプレイの設定を「ア」にしてください。	54
キャッチホンの操作をすると、元の相手との通話が切れたり、切り替わらないことがある	● お客様がご使用されている電話回線と、かかってくる電話回線の種類によっては、キャッチホンが正常に動かなかったり、キャッチホン操作をすると元の通話の相手との通話が切れたりします。詳しくは、回線の事業者にご相談ください。	—	
通話中、自分の声が相手に聞こえない	● 子機の送話口を指や顔などでふさいでいませんか？	13	
	● ミュートになっていませんか？ → ミュートを解除してください。	23	
電話を保留したら、電話が切れた	● 電話をまわす操作は、通話時間表示になったあとに行ってください。(電話に出てから10秒以内に操作すると、電話が切れることがあります)	—	
子機の充電	● 電池パックが新品、または電池の残量が少なくなっていないですか？ → 数分間、子機を充電台付親機に置いたままにしておくと表示されます。	19	
	● 充電台付親機の電源が入っていますか？(充電台付親機のACアダプターのプラグは奥まで差し込まれていますか？) → しっかり奥まで差し込んでください。	15	

# 困ったとき (続き)

こんなとき		原因と対応	ページ
子機の充電	充電完了まで充電しても、通話数分後に  が点滅する	● 電池パックの寿命です。交換してください。	66
	約10時間充電しても、「ジュゲンカリヨ」と表示されない	● 途中で子機を使用したりすると、充電時間が長くなります。 ● 使用環境温度が低いときや、電源電圧が低いときは、充電時間が長くなります。	19 68
子機の通話	相手の声が途切れたり、雑音が入る	● 充電台付親機から離れすぎていませんか？ → 子機を充電台付親機に近づけてください。	9
		● 充電台付親機との間に金属やコンクリート壁など、障害物がありませんか？ → 場所を移動して通話してください。移動できないときは、中継アンテナの設置をご検討ください。	9 58・67
		● 子機のアンテナ部に指を置いたり、手で覆っていませんか？ → アンテナ部を手で覆わないようにしてください。	14
	しばらく話していると、だんだん相手の声が聞こえにくくなる	● 耳の位置から子機の受話口がずれていませんか？ → 受話口の位置を耳に合わせ直してください。	-
	子機を充電台付親機から取り、しばらくすると「ピピッ」と鳴り始める	● クイック通話に設定されています。 ● 通話しないときは、  を押す。 (そのまま放置しても約90秒後に切れます) ● 並列接続した電話機で受けた電話を、子機に切り替えるときは、  を押す。	55
充電台付親機に近づけても「ケガイ」と表示され、電話機能が使えない	● 充電台付親機の電源が入っていますか？(充電台付親機のACアダプターのプラグは奥まで差し込まれていますか？) → しっかり奥まで差し込んでください。	15	
留守番電話	留守番電話の呼出回数を変更したい	● 「留守呼出回数」で変更できます。	53
	留守番電話の応答メッセージが流れない	● 自作応答メッセージが無音で録音されていませんか？ → 録音し直す、または固定メッセージに戻してください。	41
	外出先から留守番電話を操作できない	● 次の内容を確認してください。 ● トーン信号(ピッポッパッ)が出せる電話機からかけていますか？ ● 暗証番号を登録していますか？	42・43 42
	用件が録音の途中で切れている	● 録音中に6秒以上無音が続く、または相手の声が小さいと録音が切れます。 → メッセージは続けて話す、または大きめの声で話すよう、相手に伝えてください。	38

こんなとき		原因と対応	ページ
留守番電話	留守セットすると 応答専用メッセージ が聞こえて、留守番 電話に録音できない	<ul style="list-style-type: none"> <li>● 「用件録音時間」の設定を「オフ」にしていますか？ → 設定を「27」または「サダイ」にしてください。</li> <li>● 「応答専用について」(P.40ページ)</li> <li>● メモリーがいっぱいになっていませんか？ → 留守番電話の用件や通話録音を再生したあと、不要な用件などを消去してください。</li> </ul>	53 —
	録音した日付・ 時刻が 「1/1 0:00」 と表示される	<ul style="list-style-type: none"> <li>● お買い上げ時または停電などで日付・時刻が初期値に戻っています。 → 日付・時刻を設定してください。</li> </ul>	17・65
	呼出音が鳴らない	<ul style="list-style-type: none"> <li>● 呼出音が「切」になっていませんか？ → 音量を調節してください。</li> <li>● 子機の電池が切れていませんか？ → 充電してください。</li> </ul>	51 19
呼出音	在宅時、電話に出る まで呼出音を鳴り 続けるようにしたい	<ul style="list-style-type: none"> <li>● 「在宅応答」の設定を「ナ」にしてください。</li> </ul>	53
	ドアホンの呼出音 が鳴らない	<ul style="list-style-type: none"> <li>● ドアホンアダプター (VE-DA10/VE-DA10-H) を使って、ドアホンを接続することはできません。</li> <li>● 電話機本体のACアダプターとワイヤレスアダプター機能付きテレビドアホン本体の電源プラグを差し込み直してください。</li> </ul>	60 —
ナンバー・ディスプレイ	ネーム・ ディスプレイには、 対応していますか？	<ul style="list-style-type: none"> <li>● 対応していません。</li> </ul>	—
	かけてきた 相手の電話番号を 表示しない	<ul style="list-style-type: none"> <li>● NTTとの契約が済んで、NTT側の工事が完了していますか？ → NTT窓口(116)にお問い合わせください。</li> </ul>	45
		<ul style="list-style-type: none"> <li>● 構内交換機・ホームテレホンに接続していると表示できません。</li> </ul>	45
		<ul style="list-style-type: none"> <li>● 本機を他の電話機と並列に接続していると表示できないことがあります。</li> </ul>	64
		<ul style="list-style-type: none"> <li>● ナンバー・ディスプレイの設定が「ナ」になっていませんか？ → 設定を「リ」にしてください。</li> </ul>	54
		<ul style="list-style-type: none"> <li>● キャッチホン・ディスプレイサービスの契約をしているときに、キャッチホン・ディスプレイの設定が「ナ」になっていませんか？ → 設定を「リ」にしてください。</li> </ul>	45
		<ul style="list-style-type: none"> <li>● ISDN回線でご使用の場合、ターミナルアダプターの設定を確認してください。 ● 直らない場合は、ターミナルアダプターのメーカーにお問い合わせください。</li> <li>● 相手または本機がIP電話サービスに加入しているとき、相手の電話番号が表示されないことがあります。 → IP電話サービス事業者にお問い合わせください。</li> </ul>	64 —

# 困ったとき (続き)

	こんなとき	原因と対応	ページ
ナンバー・ディスプレイ	「がけ」チャック」と表示される	● 雑音が多いなど、電話回線の状態が悪いときに電話がかかってきています。	44
	着信した日付・時刻が「1/1 0:00」と表示される	● お買い上げ時または停電などで日付・時刻が初期値に戻っています。 → 日付・時刻を設定してください。	17・65
こんなときは	正しく操作しても動かない 動作がおかしい	● 直らないときは、下記の操作を行ってみてください。(リセット) 〈充電台付親機〉 ACアダプターを抜き、10秒以上待ってから接続し直してください。 〈子機〉 電池パックを外し、10秒以上待ってから電池パックを入れてください。	- 66
	充電台付親機、子機、ACアダプターが温かい	● 異常ではありません。 (夏は冬に比べて少し熱く感じる場合があります) → 異常に熱いときは、ACアダプターを抜いて、お買い上げの販売店にご相談ください。	-
	ACアダプターから音が聞こえる	● 異常ではありません。 (待機中に小さな音が聞こえることがあります)	-
	停電のとき使えますか？	● 充電台付親機・子機ともに使えません。	9
		● 本機に登録している内容・応答メッセージ・用件などは消えません。	-
	かかってきた電話を直接転送したい	● 日付・時刻が初期値に戻ることがあります。 → 戻ったときは、日付・時刻を合わせてください。	17・65
充電台付親機の近くで使用しても「ケガイ」と表示される	● NTTのボイスワープを利用するとできます。 → NTT窓口(116)にお問い合わせください。 ● ACアダプターをつないでから20分以内に電話機コードを接続しないと、充電台付親機からの電波が弱くなり「ケガイ」となることがあります。 → ACアダプターを抜き、10秒以上待ってからACアダプターを接続し直し、電話機コードをつないでください。	- 16	



# こんな表示が出たら (続く)

	表 示	原因と対応	ページ	
ア 行	アタシヨケカ アリス [F3] 机	<ul style="list-style-type: none"> <li>留守セット中に新しい用件が録音されると表示します。 → 用件を再生してください。</li> </ul>	38 38・39	
	オキニ セツク デキマセ	<ul style="list-style-type: none"> <li>子機が充電台付親機から離れすぎていませんか？ → 充電台付親機に近づけてください。</li> </ul>	9	
		<ul style="list-style-type: none"> <li>充電台付親機の電源が入っていますか？(充電台付親機のACアダプターのプラグは奥まで差し込まれていますか？) → しっかり奥まで差し込んでください。(停電中は使えません)</li> </ul>	15	
カ 行	カケン シュハツヲ セツテ デキマセ ⇕交互表示 [F1]→#079デ セツテ シテダサイ	<ul style="list-style-type: none"> <li>電話の回線種別の自動判定ができませんでした。 → 手動で設定してください。</li> </ul>	19	
	カケン ショウチュウ	<ul style="list-style-type: none"> <li>別の子機が外の相手と電話中に表示されます。</li> <li>電話の回線種別の自動設定中に表示されます。</li> </ul>	— 16	
	カケン チャクシ	<ul style="list-style-type: none"> <li>電話がかかってきています。</li> </ul>	—	
		<ul style="list-style-type: none"> <li>ナンバー・ディスプレイサービスご利用時は、雑音が多いなど、電話回線の状態が悪いときに電話がかかってくると表示されます。</li> </ul>	44	
	カ 力 行	[ケカイ]	<ul style="list-style-type: none"> <li>充電台付親機からの電波が届いていません。 → 「ケカイ」が消えるまで充電台付親機に近づけてください。</li> <li>ACアダプターをつないでから20分以内に電話機コードを接続しないと、充電台付親機からの電波が弱くなり「ケカイ」となることがあります。 → ACアダプターを抜き、10秒以上待ってからACアダプターを接続し直し、電話機コードをつないでください。</li> </ul>	9・14 16
			<ul style="list-style-type: none"> <li>充電台付親機の電源が入っていますか？(充電台付親機のACアダプターのプラグは奥まで差し込まれていますか？) → しっかり奥まで差し込んでください。(停電中は使えません)</li> </ul>	15
ケンセツ デキマセ		<ul style="list-style-type: none"> <li>ワイヤレスアダプター機能を使ったドアホンが登録されていません。</li> <li>選んだ子機の番号が登録されていません。 → 液晶ディスプレイに表示されている番号を選んでください。</li> <li>中継アンテナが1台も登録されていないときに減設の操作をしたときに表示されます。</li> </ul>	60 57 59	

# こんな表示が出たら (続き)

	表示	原因と対応	ページ
サ行	サーチ テインチュウ サイカイ[F3]オ	<ul style="list-style-type: none"> <li>● 充電台付親機からの電波が届いていない状態(圏外)で約3時間が経過しました。(子機は使えなくなっています) → 子機を使えるようにするには、<sup>F3</sup> <b>キャッチ</b> を押す。</li> </ul>	—
	ジ ユ デン イー H34	<ul style="list-style-type: none"> <li>● 充電台付親機の充電部の異常により、充電できません。 → お買い上げの販売店へご相談ください。</li> </ul>	—
	ヨウチュウ イマ デキマセ	<ul style="list-style-type: none"> <li>● 別の子機やドアホン親機使用中に、子機で使えない機能の操作を行ったときに表示されます。 → 別の子機やドアホン親機での使用が終わってから、やり直してください。</li> </ul>	—
	ゾウゼツ デキマセ	<ul style="list-style-type: none"> <li>● ワイヤレスアダプター機能を使ってすでにドアホンを登録しているときに、もう一台登録しようとしていませんか？ → 登録を変更するときは、一度減設したあと、再度登録し直してください。</li> <li>● 中継アンテナがすでに最大台数(2台)登録済みではありませんか？ → 登録を変更するときは、一度減設したあと、再度登録し直してください。</li> </ul>	60・61 58
夕行	チャクシンガ アリマシ [チャクシンリキ]オ	<ul style="list-style-type: none"> <li>● 電話に出られなかったときに表示します。 → ナンバー・ディスプレイサービスを利用しているときは、着信履歴を確認してください。</li> </ul>	46
	ツウワクワン チュウ ノリ ムス ガテス	<ul style="list-style-type: none"> <li>● 留守番電話の用件・通話録音で充電台付親機のメモリーが少なくなっています。 → 用件や通話録音を再生したあと、不要な用件などを消去してください。</li> </ul>	28・38
	テンノウ デキマセ	<ul style="list-style-type: none"> <li>● 子機が充電台付親機から離れすぎていませんか？ → 充電台付親機に近づけてください。</li> <li>● 転送先の子機の電池が切れていませんか？ → 充電してください。</li> <li>● 転送先の電話帳に空きがありますか？ → 転送先で不要な相手先を消去してください。</li> </ul>	9 19 32・33
	テンノウキ コード ヲ ゼツゾウ シテクダサイ	<ul style="list-style-type: none"> <li>● 電話機コードが正しく接続されていません。 → 正しく接続してください。</li> <li>● 電話機コードが接続されている場合は、回線業者に確認してください。(電話回線が何らかの原因で不具合の場合があります)</li> </ul>	16 —

	表 示	原因と対応	ページ
夕行	デソフジョウカ イッパ イテス	● 電話帳に空きがありません。 → 子機で不要な相手先を消去してください。	32・33
	ナイセソヨクチュウ	● 別の子機が内線電話中に表示されます。	—
ナ行	ナンバ-・Dカ ツカイルヨウニ ナルト ↓ コノ キノウガ ハタラキマス	● ナンバー・ディスプレイの契約をしていますか？  ● ナンバー・ディスプレイの契約をしても、本機を接続してから一度も電話がかかってくる表示されない場合があります。 → 一度電話がかかってくると、表示されません。	45 —
	ヒョウジツケカガイ	● ナンバー・ディスプレイサービスの契約をしているときに、海外など番号を通知できない電話からかかっています。	44
ハ行	フオトコルエラ-	● ドアホン、中継アンテナを登録時、指定時間内に登録操作が完了しなかったため、登録に失敗しました。 → もう一度最初からやり直してください。	58・60
	メワクセツテイカ イッパ イテス トウロク デキマセシ  メワクカ イッパ イ トウロク デキマセシ	● 迷惑電話着信拒否に空きがありません。 → 不要な電話番号を個別に解除してください。	47
マ行	メモリーイッパ イU82 ロクオン デキマセシ ⇕交互表示 フヨウナ ヨウケンヲ ショウキョシテクダサイ  メモリーイッパ イ ロクオン デキマセシ	● 留守番電話の用件・通話録音で充電台付親機のメモリーがいっぱいになっています。 → 用件や通話録音を再生したあと、不要な用件などを消去してください。	28・38
	ロクオンチュウテイデン U83	● 留守番電話の用件録音中・通話録音中に停電になり、録音内容が途中で消えています。 → 通話、親機の設定など、親機に接続すると表示が消えます。	—
ラ行	ロクオン デキマセシ	● 通話録音の操作を行ったときに別の子機が内線電話をしていると、通話録音はできません。 → 子機の内線電話が終わってから、やり直してください。	—

# 保証とアフターサービス

よくお読みください

## ご相談の前に

- ① 69～75ページの「困ったとき」「こんな表示が出たら」をご確認ください。
- ② 下記のパナソニック 総合お客様サポートサイトの「よくあるご質問」「メールでのお問い合わせ」などもご活用ください。

使いかた・お手入れ・修理などは…

## ■まず、お買い求め先へご相談ください。

▼お買い上げの際に記入されると便利です

販売店名

電話 (       )       -

お買い上げ日       年       月       日

修理を依頼されるときは…

上記①でご確認のあと、直らないときは、まずACアダプターを抜いて、お買い上げ日と下記の内容をご連絡ください。

製品名	コードレス電話機
品番	VE-GDS01DL
故障の状況	できるだけ具体的に

- 保証期間中は、保証書の規定に従ってお買い上げの販売店が修理をさせていただきますので、おそれ入りますが、製品に保証書を添えてご持参ください。

**保証期間：お買い上げ日から本体1年間**

**【持込修理対象商品】**

ただし電池パックは、消耗品です。保証期間内でも「有料」とさせていただきます。

- 保証期間終了後は、診断をして修理できる場合は、ご要望により修理させていただきます。

※ 修理料金は、次の内容で構成されています。

※ 補修用性能部品の保有期間 **5年**

**技術料** 診断・修理・調整・点検などの費用

当社は、このコードレス電話機の補修用性能部品（製品の機能を維持するための部品）を、製造打ち切り後5年保有しています。

**部品代** 部品および補助材料代

**出張料** 技術者を派遣する費用

## ■転居や贈答品などでお困りの場合は、次の窓口にご相談ください。

- 使いかた・お手入れなどのご相談は…

- 修理に関するご相談は…

パナソニック 総合お客様サポートサイト

<http://www.panasonic.com/jp/support/>

パナソニック 修理サービスサイト

<http://club.panasonic.jp/repair/>

インターネットでの依頼も可能です。

パナソニック ファクス・電話機ご相談窓口 365日 受付9時～20時

電話 フリーダイヤル **0120-878-983**

※携帯電話・PHSからもご利用いただけます。

■上記番号がご利用いただけない場合 **06-6907-1187** ■FAX フリーダイヤル **0120-878-236**

Help desk for foreign residents in Japan

Tokyo (03) 3256-5444 Osaka (06) 6645-8787

Open: 9:00 - 17:30 (closed on Saturdays/Sundays/national holidays)

※上記の内容は、予告なく変更する場合があります。ご了承ください。

パナソニック 修理ご相談窓口

電話 フリーダイヤル **0120-878-554**

※携帯電話・PHSからもご利用いただけます。

・上記電話番号がご利用いただけない場合は、各地域の「修理ご相談窓口」におかけください。

- 有料で宅配便による引取・配送サービスも承っております。

ご使用の回線（IP電話やひかり電話など）によっては、回線の混雑時に数分で切れる場合があります。

## 【ご相談窓口におけるお客様の個人情報のお取り扱いについて】

パナソニック株式会社およびグループ関係会社は、お客様の個人情報をご相談対応や修理対応などに利用させていただき、ご相談内容は録音させていただきます。また、折り返し電話をさせていただくときのために発信番号を通知いただいております。なお、個人情報を適切に管理し、修理業務等を委託する場合や正当な理由がある場合を除き、第三者に開示・提供いたしません。個人情報に関するお問い合わせは、ご相談いただきました窓口にご連絡ください。

## お願い

- 停電などの外部要因により、録音、通話および料金管理などにおいて発生した損害の補償については、当社はその責任を負えない場合もございますので、あらかじめご了承ください。
- 修理を依頼する前に、10ページの「個人情報について」を必ずお読みください。

## ■各地域の修理ご相談窓口 ※電話番号をよくお確かめの上、おかけください。

• 地区・時間帯によって、集中修理ご相談窓口へ転送させていただく場合がございます。

北海道地区	札幌	☎ (011)894-1255	札幌市厚別区厚別南2丁目17-7
	旭川	☎ (0166)22-3015	旭川市2条通16丁目1166
	帯広	☎ (0155)33-8478	帯広市西20条北2丁目23-3
東北地区	函館	☎ (0138)48-6630	函館市西桔梗町589-241
	青森	☎ (0172)62-0880	青森市浪岡大字浪岡字稲村262-1
	秋田	☎ (018)868-7008	秋田市外旭川字小谷地3-1
	岩手	☎ (019)645-6130	盛岡市厨川5丁目1-43
	宮城	☎ (022)387-1117	仙台市宮城野区扇町7-4-18
	山形	☎ (023)641-8100	山形市平清水1丁目1-75
首都圏地区	福島	☎ (024)991-9308	郡山市備前館2丁目5
	栃木	☎ (028)689-2555	宇都宮市上戸祭3丁目3-19
	群馬	☎ (027)254-2075	前橋市箱田町325-1
	茨城	☎ (029)864-8756	つくば市筑穂3丁目15-3
	埼玉	☎ (048)728-8960	熊谷市宮町1丁目29番
	千葉	☎ (043)208-6034	千葉市中央区末広5丁目9-5
	東京	☎ (03)5477-9700	東京都杉並区本天沼3丁目43-16
	山梨	☎ (055)222-5822	中央市山之神流通団地1-5-1
	神奈川	☎ (045)847-9720	横浜市戸塚区品濃町561-4
	新潟	☎ (025)286-0180	新潟市東区東明1丁目8-14
中部地区	石川	☎ (076)280-6608	金沢市玉鉾2丁目266番地
	富山	☎ (076)424-2549	富山市根塚町1丁目1-4
	福井	☎ (0776)21-0622	福井市問屋町2丁目14
	長野	☎ (0263)86-9209	松本市寿北7丁目3-11
	静岡	☎ (054)287-9000	静岡市駿河区高松2丁目24-24
	愛知	☎ (052)819-0225	名古屋市瑞穂区塩入町8-10
	岐阜	☎ (058)278-6720	岐阜市中鷲4丁目42
	三重	☎ (059)254-5520	津市久野野村町字山神421
近畿地区	滋賀	☎ (077)582-5021	栗東市小柿9丁目4-10
	京都	☎ (075)646-2123	京都市南区上鳥羽中河原3番地
	大阪	☎ (06)7730-8888	門真市松生町1-15
	奈良	☎ (0743)59-2770	大和郡山市筒井町800番地
	和歌山	☎ (073)475-2984	和歌山市栗栖373-4
中国地区	兵庫	☎ (078)796-3140	神戸市須磨区弥栄台3丁目13-4
	鳥取	☎ (0857)26-9695	鳥取市安長295-1
	米子	☎ (0859)34-2129	米子市米原4丁目2-33
	松江	☎ (0852)23-1128	松江市平成町182番地14
	出雲	☎ (0853)21-3133	出雲市渡橋町416
	浜田	☎ (0855)22-6629	浜田市下府町327-93
	岡山	☎ (086)242-6236	岡山市北区野田3丁目20-14
	広島	☎ (082)295-5011	広島市西区南観音1丁目13-5
四国地区	山口	☎ (083)973-2720	山口市小郡下郷220-1
	香川	☎ (087)874-3110	高松市国分寺町国分359番地3
	徳島	☎ (088)624-0253	徳島市沖浜2丁目36
	高知	☎ (088)834-3142	高知市仲田町2-16
九州地区	愛媛	☎ (089)905-7544	愛媛県伊予郡砥部町八倉75-1
	福岡	☎ (092)593-8002	春日市春日公園3丁目48
	佐賀	☎ (0952)26-9151	佐賀市鍋島町大字八戸字上深町3044
	長崎	☎ (095)830-1658	長崎市東町1919-1
	大分	☎ (097)556-3815	大分市萩原4丁目8-35
	宮崎	☎ (0985)63-1213	宮崎市本郷北方字草葉2099-2
沖縄地区	熊本	☎ (096)367-6067	熊本市東区健軍本町12-3
	鹿児島	☎ (099)246-7050	鹿児島市上谷口町3128-3
	沖縄	☎ (098)877-1207	浦添市城間4丁目23-11

所在地、電話番号は変更になることがありますので、あらかじめご了承ください。

最新の「各地域の修理ご相談窓口」はホームページをご活用ください。 <http://panasonic.co.jp/cs/service/area.html>

0513

# Quick Reference Guide

## Parts Descriptions

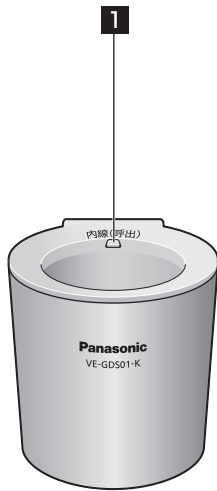

**VE-GDS01** Base Unit

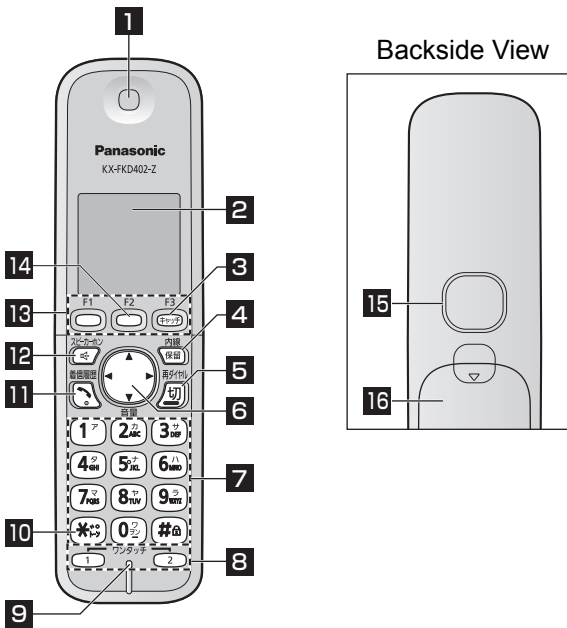

**1** Locator button

**KX-FKD402** Personal Phone



- 1** Earpiece
- 2** Liquid crystal display
- 3** Auto Answer button/Flash button
- 4** Hold/Intercom button
- 5** Off button
- 6** Caller ID button (着信履歴 )
- Redial button (  再ダイヤル )
- Volume control button (  音量 )
- 7** Numeral/Character buttons
- 8** One-touch Dial buttons
- 9** Microphone
- 10** Tone button (to switch to DTMF tone)
- 11** Talk button
- 12** Speakerphone button
- 13** Multi-operation buttons
- 14** Phone book button
- 15** Speaker
- 16** Battery cover

■ 本機は日本国内用に設計されています。国外での使用に対するサービスはいたしかねます。  
 ■ This product is designed for use in Japan.  
 Panasonic cannot provide service for this product if used outside Japan.



## Basic Operations

- The number after the button shows the location of the button described in the previous page.



### ■ To make a call

Lift the personal phone from the base unit and press  (11). → Dial.....To end the call, place the personal phone on the base unit or press  (5).



### ■ To receive a call

When the phone rings... → Lift the personal phone from the base unit and press . → Talk.....To end the call, place the personal phone on the base unit or press .

### ■ To make a call using the speakerphone (Hands-free talk)

Lift the personal phone from the base unit and press  (12). → Dial. → Talk to the microphone.....To end the call, place the personal phone on the base unit or press .

### ■ To receive a call with the speakerphone (Hands-free talk)

When the phone rings... → Lift the personal phone from the base unit and press . → Talk to the microphone.....To end the call, place the personal phone on the base unit or press .





### ■ To place the current call on hold

Press  (4) during a call.



### ■ To retrieve the held call

Press  or .

### ■ To transfer the held call to another personal phone

Press , then press  during a call. → Press  -  (Intercom No.). → Place the personal phone on the base unit, or press  when the other party answers.



### ■ To use TAM (Telephone Answering Machine)

When you leave home, press  (留守 3). → Press  (設定). Then, 留守 is displayed.



(To deactivate, press  (留守). → Press  (解除).)





→ When receiving a call while TAM is activated, it answers the call automatically in Japanese, and records the incoming messages.

Then, “アタランヨウカ” アリス [F3] オス” is displayed.

→ When you return home, press  (留守), then press  (解除) to play back the messages.

The answering mode is deactivated.

After playing back the messages, press  to erase the messages or press  to keep the messages.









To play back the messages while TAM is deactivated, press , then press . Press  to select “ス^テサイセイ”, then press .

\* Up to 50 messages can be recorded for approx. 12 minutes in total.

### ■ To hear recorded messages while away from home (Remote control)

#### Preparation before you leave home

Store a remote control number.

Press , then press    . → Enter the desired 4-digit number. → Press , then press . When you leave home, press  (留守). → Press  (設定). Then, 留守 is displayed.

#### To hear messages

Dial your home phone number. While the outgoing message is played back...

→ Enter your remote control number.

→ Announcement. Press 4. You will hear recorded messages if any.

#### NOTE

- This operation can be made only from telephones which can send DTMF signals.

# さくいん

## 数字・アルファベット

184 (電話番号非通知) .....	45
186 (電話番号通知) .....	45
3人で話す (3者通話) .....	30
ACアダプター .....	15
ADSLに接続するとき .....	63
ISDN回線に接続するとき .....	64
Quick Reference Guide .....	78
TA / スプリッタ接続 .....	54・63・64

## あ行

暗証番号 .....	42
あんしん応答 .....	25
アンテナレベル .....	14
液晶ディスプレイ (子機) .....	14
エニーキーアンサー .....	22・55
選んでケータイ .....	17・20
応答専用 .....	40
応答メッセージ .....	40・41
お手入れ .....	65
オフフック応答 (子機) .....	55
音質を変える (子機) .....	24
音量を変える .....	51

## か行

カーソル .....	34
外出先から留守番電話を聞く .....	42
回線種別 .....	19
キー確認音 .....	55
キーロック (子機) .....	52
聞き直し .....	39・43
機能一覧表 .....	53
キャッチホン .....	24
キャッチホン・ディスプレイ .....	45
クイック通話 (子機) .....	55
減設 (子機) .....	57
減設 (中継アンテナ) .....	59
公衆電話着信 .....	48
構内交換機 .....	22
子機の増設 / 減設 .....	57
子機の名前登録 .....	21
ご相談窓口 .....	76
固定の応答メッセージ .....	41

## さ行

再生 (外出先から) .....	42
再生 (本機で) .....	38
再ダイヤル .....	23
在宅応答の設定 .....	53
時刻 .....	17・65
自作の応答メッセージ	
● 消去 .....	41
● 録音 .....	41
シャープボタン (子機) .....	13
充電 (子機) .....	16・19
修理ご相談窓口 .....	76
出荷時へ戻す .....	10・55
受話音量 .....	51
受話口 (子機) .....	13
仕様 .....	68
消去 (用件) .....	38・39・43
スピーカー音量 .....	51
スピーカー (子機) .....	14
スピーカーホン (子機) .....	23
スプリッタ .....	63
設置場所 .....	9
増設 (子機) .....	57
増設 (中継アンテナ) .....	58
送話口 (子機) .....	13

## た行

ターミナルアダプター .....	64
ダイヤル回線 .....	19・22
着信拒否	
● 公衆電話着信 .....	48・54
● 非通知着信 .....	48・54
● 表示圏外着信 .....	49・54
● 迷惑電話着信 .....	47・54
着信鳴り分け (子機) .....	50
着信履歴 .....	46
中継アンテナ .....	58
通話拒否 .....	26
通話録音 .....	28
次の用件を聞く .....	39・43
ディスプレイ (子機) .....	14
電池カバー (子機) .....	14・15
電池残量 (子機) .....	14
電池パック (子機) .....	15
電池パックの交換 (子機) .....	66
電波 (子機) .....	9・14
電話回線の設定 .....	16・19
電話回線用モジュラージャック .....	12
電話機コード .....	11・16



電話帳(子機)	
● 消去	33
● 全消去	55
● 転送	36
● 電話をかける	23
● 登録	32
電話の回線種別	19
電話をまわす	30
ドアホン	
● 接続	60
● 接続をやめるとき	61
● 通話	62
トールセーバー	42
トーンボタン(子機)	13

## な 行

内線電話	29
内線番号	29・30
名前をつける(子機)	21
ナンバー・ディスプレイ	44
ニッケル水素電池	66

## は 行

光回線(ひかり電話)に接続するとき	63
非通知着信	48
日付・時刻	17・65
表示圏外着信	49
付属品	11
プッシュ回線	19
プッシュホンサービス	22
並列接続	64
別売品	67
ボイスセレクト(子機)	24
ボイスチェンジ(子機)	24
傍受	9
ポーズ	22・32
ホームテレホンに接続するとき	64
保証とアフターサービス	76
保留	24
保留通知音(子機)	55

## ま 行

前の用件を聞く	39・43
待受時間(子機)	14
ミュート	23
迷惑電話着信拒否	47
文字入力(子機)	
● 挿入/修正/消去	35
● 入力のしかた	34
● 文字の種類	34
● 文字列一覧表	35

## や 行

用件再生(外出先から)	42
用件再生(本機で)	38
用件消去	38・43
用件全消去	38・43
用件の聞き直し	39
用件録音時間	40
呼出音	
● 音量	51
● 種類(ベル/メロディ)を変える	51
● 留守呼出回数	53

## ら 行

リセット(動作がおかしいとき)	72
留守応答メッセージ	41
留守音声モニター	40・55
留守セット	38
留守呼出回数	53
連続通話時間(子機)	14
録音時間と件数	40



## わ 行

ワイヤレスアダプター機能付き	
テレビドアホン	60
ワンタッチダイヤル(子機)	
● 消去	31
● 電話をかける	23
● 登録	31

- 本機は日本国内用に設計されています。国外での使用に対するサービスはいたしかねます。
- This product is designed for use in Japan.  
Panasonic cannot provide service for this product if used outside Japan.

本機の製品情報をホームページで見ることができます。 <http://panasonic.jp/phone/>

別売品は… (67ページをご覧ください)

愛情点検		長年ご使用のコードレス電話機の点検を！	
	<p>こんな症状はありませんか</p> <ul style="list-style-type: none"> <li>● 電源を入れても動かないことがある。</li> <li>● こげくさい臭いや異常な音、振動がする。</li> <li>● ACアダプターや電源プラグ・コードが熱を持っている。</li> <li>● 時刻表示が大幅にくるうことがある。</li> <li>● その他の異常や故障がある。</li> </ul>		<p>ご使用中止</p> <p>事故防止のため、ACアダプターを抜いて、必ず販売店に点検をご相談ください。</p>

## パナソニック システムネットワークス株式会社

〒812-8531 福岡市博多区美野島四丁目1番62号

### 〈無料修理規定〉

1. 取扱説明書、本体貼付ラベル等の注意書に従った使用状態で保証期間内に故障した場合には、無料修理をさせていただきます。  
(イ) 無料修理をご依頼になる場合には、商品に取扱説明書から切り離れた本書を添えていただきお買い上げの販売店にお申しつけください。  
(ロ) お買い上げの販売店に無料修理をご依頼にならない場合には、お近くの修理ご相談窓口にご連絡ください。
2. ご転居の場合の修理ご依頼先等は、お買い上げの販売店またはお近くの修理ご相談窓口にご相談ください。
3. ご贈答品等で本保証書に記入の販売店で無料修理をお受けになれない場合には、お近くの修理ご相談窓口へご連絡ください。
4. 保証期間内でも次の場合には原則として有料にさせていただきます。  
(イ) 使用上の誤り及び不当な修理や改造による故障及び損傷  
(ロ) お買い上げ後の取付場所の移設、輸送、落下などによる故障及び損傷  
(ハ) 火災、地震、水害、落雷、その他天災地変及び公害、塩害、ガス害（硫化ガスなど）、異常電圧、指定外の使用電源（電圧、周波数）などによる故障及び損傷  
(ニ) 車両、船舶等に搭載された場合に生ずる故障及び損傷  
(ホ) 一般家庭用以外（例えば業務用など）に使用された場合の故障及び損傷  
(ヘ) 本書のご添付がない場合  
(ト) 本書にお買い上げ年月日、お客様名、販売店名の記入のない場合、あるいは字句を書き替えられた場合  
(チ) 持込修理の対象商品を直接修理窓口へ送付した場合の送料等はおお客様の負担となります。また、出張修理等を行った場合には、出張料はおお客様の負担となります
5. 本書は日本国内においてのみ有効です。
6. 本書は再発行いたしませんので大切に保管してください。
7. お近くのご相談窓口は取扱説明書の保証とアフターサービス欄をご参照ください。

修理メモ

※お客様にご記入いただいた個人情報（保証書控）は、保証期間内の無料修理対応及びその後の安全点検活動のために利用させていただきます。

※この保証書は、本書に明示した期間、条件のもとにおいて無料修理をお約束するものです。従ってこの保証書によって、保証書を発行している者（保証責任者）、及びそれ以外の事業者に対するお客様の法律上の権利を制限するものではありませんので、保証期間経過後の修理についてご不明の場合は、お買い上げの販売店またはお近くの修理ご相談窓口にお問い合わせください。

※保証期間経過後の修理や補修用性能部品の保有期間については取扱説明書の「保証とアフターサービス」をご覧ください。

※ This warranty is valid only in Japan.

**Panasonic**

持込修理

## コードレス電話機保証書

本書はお買い上げの日から下記期間中故障が発生した場合には本書裏面記載内容で無料修理を行うことをお約束するものです。ご記入いただきました個人情報の利用目的は本書裏面に記載しております。お客様の個人情報に関するお問い合わせは、お買い上げの販売店にご連絡ください。詳細は裏面をご参照ください。

品番	VE-GDS01DL
保証期間	お買い上げ日から <b>本体 1年間</b> (但し電池パックは除く)
※お買い上げ日	年 月 日
※お客様	ご住所 お名前 電話 ( ) -
※販売店	住所・販売店名  電話 ( ) -

パナソニック システムネットワークス株式会社

〒812-8531 福岡市博多区美野島四丁目1番62号 TEL (092) 477-1800

ご販売店様へ ※印欄は必ず記入してお渡しく下さい。