

## 取扱説明書 テレビドアホン

確認と  
準備

来客応答/  
モニター

必要な  
とき

困った  
とき

品番 ワイエル エスバイ エックス  
**VL-SV25X** **電源直結式**  
(VL-V566 と VL-MV25X のセット)

ワイエル エスバイ エックス  
**VL-SV20X** **電源直結式**  
(VL-V566 と VL-MV20X のセット)

VL-V566



VL-MV25X

(本体表示：VL-MV25)



VL-MV20X

(本体表示：VL-MV20)

このたびは、パナソニック製品をお買い上げいただき、まことにありがとうございます。

工事説明書  
別添付

- 取扱説明書をよくお読みのうえ、正しく安全にお使いください。
- ご使用前に「安全上のご注意」(4、5ページ)を必ずお読みください。

保証書  
別添付

- 保証書は、「お買い上げ日・販売店名」などの記入を確かめ、取扱説明書とともに大切に保管してください。

# はじめに

本書は「VL-SV25X」「VL-SV20X」の2機種共用の説明書です。

## ● VL-SV20Xをご使用の方へ

本書の説明イラストは、VL-SV25Xを使用しています。VL-SV25Xとはモニター親機の液晶ディスプレイの大きさが異なりますが、その他のボタンや操作は同じです。

## ● 下記は設置のイメージです。

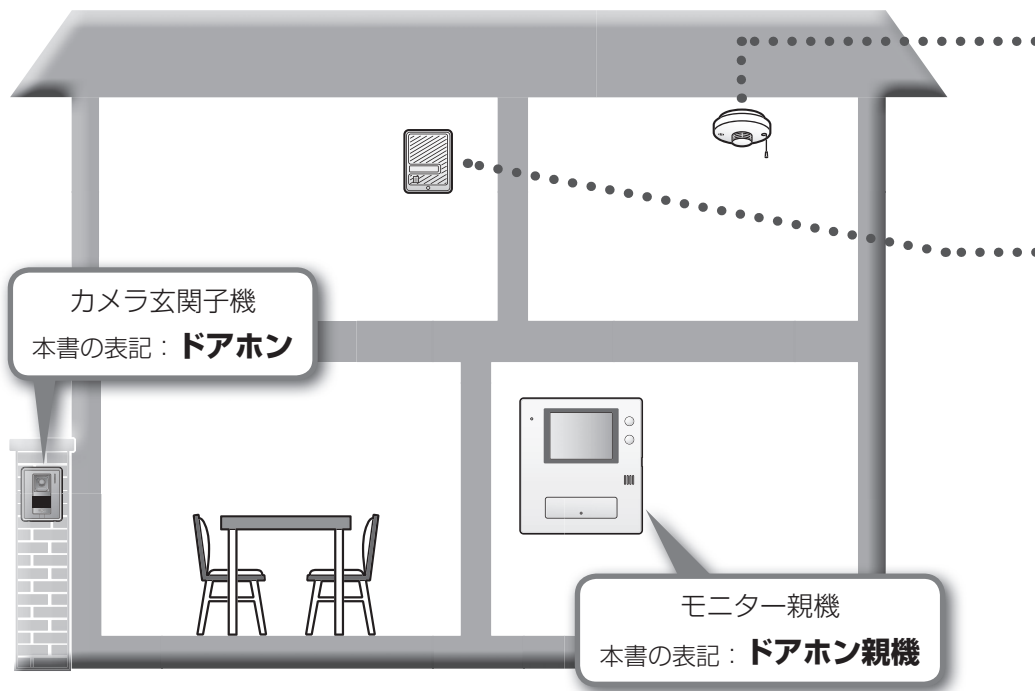

## 付属品・添付品の確認

不備な点がございましたら、お買い上げの販売店へお申し付けください。

### 付属品\*

#### 〈ドアホン用〉

壁掛け用木ねじ・小ねじ .....各2個

#### 〈ドアホン親機用〉

壁掛け金具 ..... 1個

壁掛け用木ねじ・小ねじ .....各2個

### 添付品

取扱説明書(本書) ..... 1冊

工事説明書 ..... 1部

保証書 ..... 1式

※ 付属品は設置時に使用します。  
詳しくは工事説明書をお読みください。

# もくじ

## もっと便利に

(詳しくは ☎ 10～12ページ)

### ■ 火災警報器と連動させる

火災警報器が反応すると、ドアホン親機にも警報が通知されます。

### ■ 呼出音増設用スピーカーを接続する

ドアホン親機から離れた部屋でも呼出音が聞こえます。

### ■ 増設モニターを接続する



ドアホンとドアホン親機  
の間に設置すると、ドア  
ホンとの通話ができます。

- 設置は1台のみ

## 確認と準備

- 安全上のご注意 ..... 4
- 各部のなまえとはたらき ..... 6

## 来客応答/モニター

- 使いかた ..... 8
  - 呼び出しに応答する ..... 8
  - ドアホン側の様子を見る  
(ドアホンモニター) ..... 8
  - 明るさ設定、プレストーク通話 ... 9

## 必要なとき

- こんな機器の増設ができます  
(システム構成図) ..... 10
  - 別売品・推奨品一覧 ..... 11
  - 増設モニターの設置について... 12
  - 火災警報器を接続したとき ..... 12
- お手入れ ..... 13
- 仕様 ..... 13

## 困ったとき

- 困ったとき ..... 14
- 保証とアフターサービス ..... 16
- Quick Reference Guide ..... 19

確認と  
準備

来客応答/  
モニター

必要な  
とき

困った  
とき

## 使用上のお願い

- 停電すると本機は使えません。
- 工事説明書に従わず、正しく設置されなかった場合などの故障および事故について当社はその責任を負えない場合もございますので、あらかじめご了承ください。
- 使用を中止するときは、万一の落下防止のため、ドアホン親機、ドアホンを壁から取り外してください。電源線の取り外しなどは、お買い上げの販売店にご相談ください。

# 安全上のご注意

必ずお守りください

人への危害、財産の損害を防止するため、必ずお守りいただくことを説明しています。

■ 誤った使い方をしたときに生じる危害や損害の程度を区分して、説明しています。



**警告**

「死亡や重傷を負うおそれがある内容」です。



**注意**

「傷害を負うことや、財産の損害が発生するおそれがある内容」です。

■ お守りいただく内容を次の図記号で説明しています。  
(次は図記号の例です)



してはいけない内容です。



実行しなければならぬ内容です。



**警告**

■ 分解・修理・改造しない



火災・感電の原因になります。

分解禁止

- 修理は販売店へご相談ください。

■ 煙・異臭・異音が出たり、落下・破損したときは、すぐに電源ブレーカーを切る



そのまま使用すると、火災や感電の原因になります。

- 使用を中止し、販売店へご相談ください。

■ 機器内部に金属物を入れたり、水をかけたり、ぬらしたりしない



火災・感電の原因になります。

禁止

- 金属物が入ったり、ぬれたりした場合は、すぐに電源ブレーカーを切って販売店へご相談ください。

 **警告**

■雷が鳴ったらドアホン親機に  
触れない



感電の原因になります。

接触禁止

■湿気や湯気・油煙・ほこりの  
多い場所では使用しない



火災・感電の原因に  
なります。

禁止

■指定以外の機器は接続しない



火災・感電の原因に  
なります。

禁止

 **注意**

■不安定な場所や振動の激しい  
場所では使用しない



落下により、破損やけが  
の原因になることがあり  
ます。

禁止

■スピーカーに耳を近づけて  
使用しない



急に大きな音が出るので、  
聴覚障害を起こす原因に  
なることがあります。

禁止

# 各部のなまえとはたらき

## ドアホン

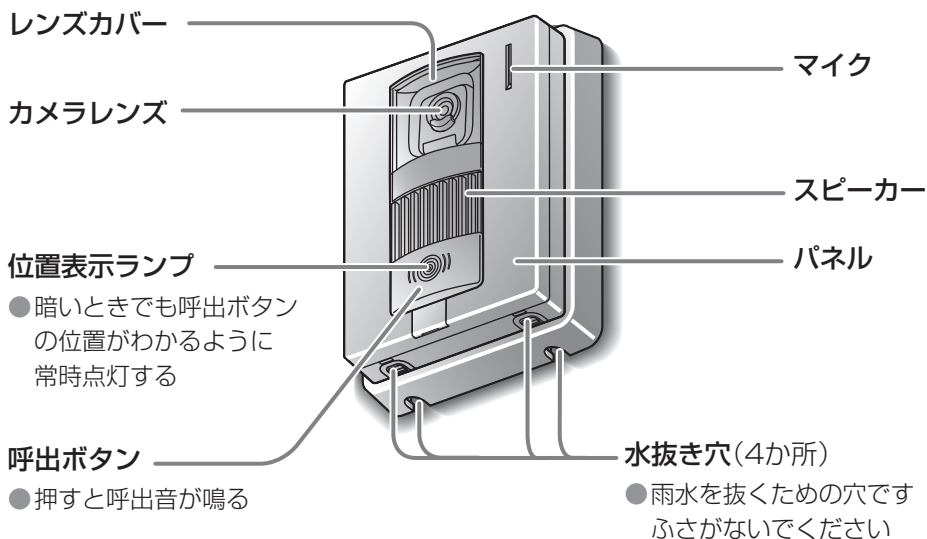

### ドアホンの画質について

下記のような場合がありますが、故障ではありません。

- 太陽が映るとき、太陽の中心部が黒点に見える
- 夜間など、ドアホンの周囲が暗くなってくると、色味が落ちる  
また、外灯などで明るいところは緑っぽく映る
- 昼間など、ドアホンの周囲が明るいとき、来客の服装(色など)によっては色味が異なって映る



# 使いかた



## 呼び出しに应答する



1

「ピンポン」と鳴ったら、

**通話/終了** を押して相手と話す

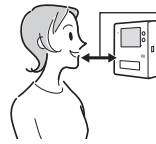

約50 cm以内で  
相手と交互に話す  
● 同時に話すと声が  
途切れる

2

終わったら、 **通話/終了** を押す



## ドアホン側の様子を見る(ドアホンモニター)

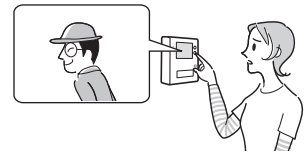

1

**モニター**  
● を押す

● 映像が映り、周囲の音が聞こえる  
(こちらの声はドアホン側には聞こえません)

2

終わったら、 **通話/終了** を押す



画面の明るさ  
を変える

映像表示中に、 **明るさ** を押す(押すごとに切り替わる:5段階)

- リセット(15ページ)や停電すると、設定はお買い上げ時の状態に戻ります

送話と受話を  
切り替えて話す  
(プレトーク通話)

自分や相手の  
周囲が騒がしい  
ときに使う

通話中に、「ピッ」と鳴るまで  を約2秒間押す  
(通話ランプがゆっくり点滅)

## ■ 話すとき(送話)

 を押したまま話す  
(通話ランプが点灯)

押している間は、相手の声が  
聞こえません



## ■ 聞くとき(受話)

 から指を離す  
(通話ランプがゆっくり点滅)

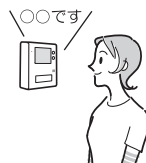

- 通話を終了するには  をポンと(約0.8秒以内)押す
- プレトーク通話は、通話終了後に解除されます



## お知らせ

- 呼び出しは約30秒、通話やモニターは約90秒で自動的に終了し、映像が消えます。
- モニター中にドアホン側の相手と話すことはできません。

相手と話すには、一度モニターを終了し、 を押してください。

# こんな機器の増設ができます システム構成図

ドアホン親機に下記の機器を接続して、さらに使いやすいシステムにできます。

- 下記の配線はイメージです。ドアホン親機との配線の詳細は、工事説明書をお読みください。また、接続する機器の設置や使いかたは、それぞれの機器の説明書をお読みください。
- 増設できる別売品や推奨品の一覧は(📖 11ページ)

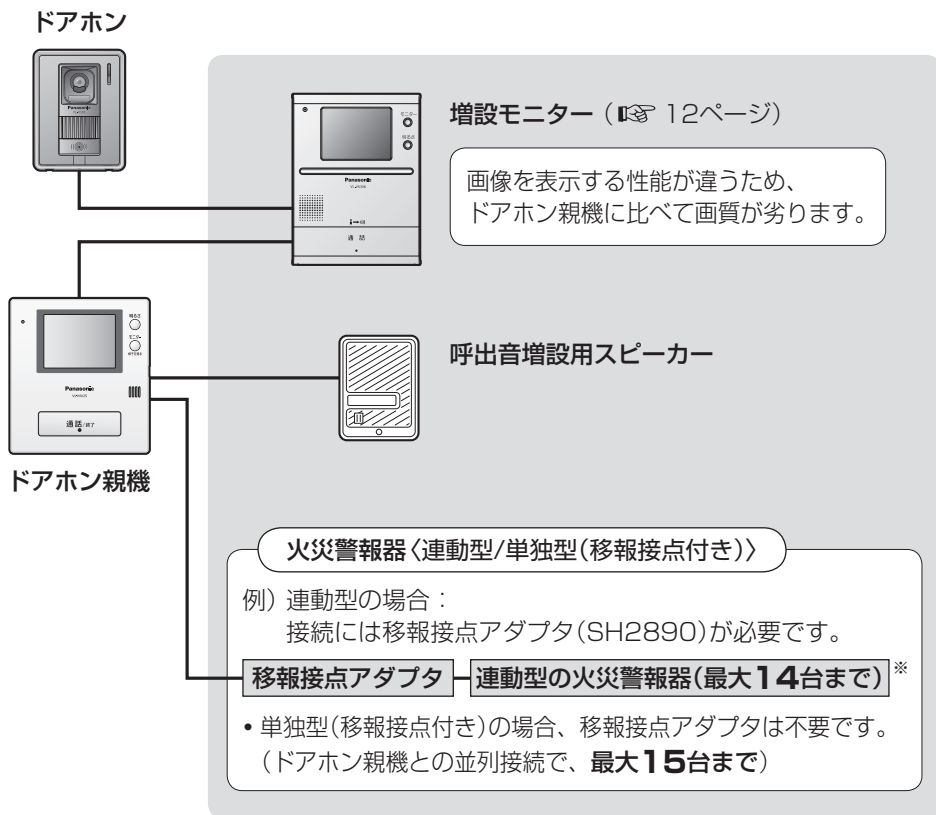

※ 接続できる連動型の火災警報器については、移報接点アダプタの説明書をご覧ください。

## 別売品・推奨品一覧

記載した情報は2010年3月現在のものです。内容は追加・変更になる場合があります。

### ■ 別売品（価格、ご注文については、お買い上げの販売店にお問い合わせください）

製品名	品番
増設モニター	VL-V630K
呼出音増設用スピーカー※1	VL-862W

※1 パナソニック電工(株)製の増設スピーカー(EC95352)も本機に接続できます。

### ■ 推奨品

製品名		品番	
単独型 住宅用火災警報器 (移報接点付き)	パナソニック 電工(株)製	ねつ当番	SH28113、SH28153K、 SH38153
		けむり当番	SH28413、SH28453K、 SH38453
	能美防災(株)製	熱検知式	FSLJ007-Sシリーズ
		煙検知式	FSKJ217-Sシリーズ
移報接点 アダプタ※2	パナソニック 電工(株)製	SH2890	

※2 連動型の住宅用火災警報器を本機に接続するためのアダプタです。  
接続できる火災警報器については、アダプタの説明書をご覧ください。

こんな機器の増設ができます(システム構成図)

# こんな機器の増設ができます(つづき)

## 増設モニターを設置について

下記のように、ドアホンとドアホン親機の間のみ設置できます。

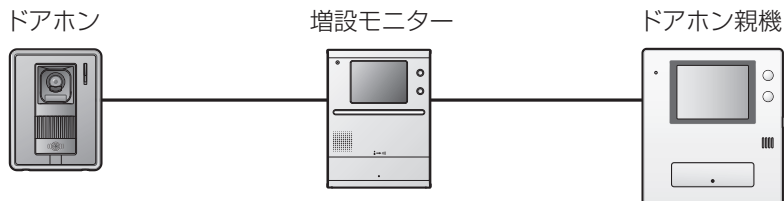

- 増設モニターをあとから購入・設置する際は、すでに設置しているドアホン親機を取り外し、その場所に増設モニターを設置する必要があります。  
使いかた、設置のしかたについては増設モニターの取扱説明書をお読みください。

## 火災警報器を接続したとき

火災警報器が反応すると、通知音でお知らせします

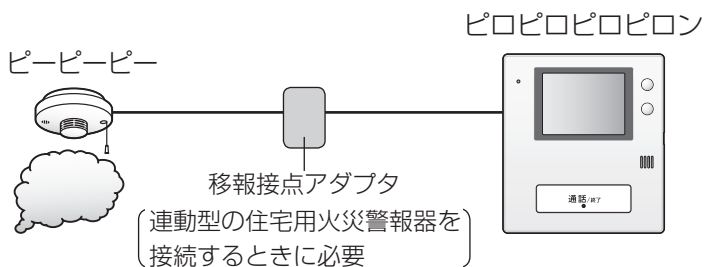

- 通知音は、火災警報器が反応を終了するか、最大3分経過すると、自動的に終了します。
- 通知音をすぐに終了したいときは **通話/終了** を押す
  - ・ 鳴り始めから約5秒間は終了できません。
  - ・ 本機の操作で、火災警報器の警報音を止めることはできません。



お願い

- 火災警報器の点検時は、ドアホン親機の動作も確認してください。



お知らせ

- 通知音は最大音量(固定)で鳴ります。
- 通話中に火災警報器が反応すると、通話が切れて通知音が鳴ります。

必要な  
とき

# お手入れ

## 柔らかい布で、からぶきする

- 汚れがひどいときは、柔らかい布に水を含ませ、固く絞ってふいてください。

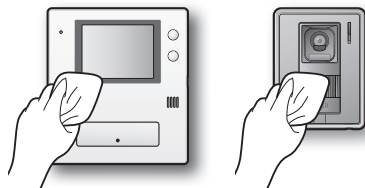

## お願い

- お手入れに、アルコール類・みがき粉・粉せっけん・ベンジン・シンナー・ワックス・石油・熱湯などは使用しないでください。また、殺虫剤・ガラスクリーナー・ヘアスプレーなどをかけないでください。(変色、変質の原因になります)

必要な  
とき

# 仕様

## ■ ドアホン親機 (モニター親機)

電源	AC 100 V (50 Hz / 60 Hz)
消費電力	待ち受け時：約0.6 W 動作時：約5.5 W
外形寸法(mm) (高さ×幅×奥行)	151 × 136 × 29 (突起部除く)
質量	VL-MV25X 約345 g
	VL-MV20X 約325 g
使用環境条件	周囲温度：0℃～+40℃ 湿度：90%以下
画面表示	VL-MV25X 3.5型TFTカラー液晶 ディスプレイ
	VL-MV20X 2.6型TFTカラー液晶 ディスプレイ
通話方式	ハンズフリー方式
取付方法	露出壁掛け(壁掛け金具付属)









## ■ ドアホン (カメラ玄関子機)

電源	ドアホン親機より供給
外形寸法(mm) (高さ×幅×奥行)	131 × 99 × 36.5 (突起部除く)
質量	約200 g
使用環境条件	周囲温度： -10℃～+50℃ 湿度：90%以下
取付方法	露出型： JIS 1 個用スイッチボックス (カバー付き)適合
外観材質	難燃樹脂
最低被写体照度	1ルクス (カメラから約50 cm以内)
照明方法	赤外線LED
防水性	IPX3* (旧JIS C 0920 保護等級3) 〔防雨構造〕

※ 鉛直から両側に60°までの角度で噴霧した水によっても有害な影響を及ぼさないレベル

こんな機器の増設ができます／お手入れ仕様

こんなとき(症状など)	原因と対応	ページ
<p>被写体が白黒 (または青紫)っぽく 映ったり、背景が 緑っぽく映る</p>	<ul style="list-style-type: none"> <li>● 夜間など、ドアホンの周囲が暗くありませんか？ → ドアホンの周囲が暗くなると色味が落ちるため、被写体が白黒(または青紫)っぽく映ります。 また、外灯などで明るいところは緑っぽく映りますが、故障ではありません。</li> </ul>	—
<p>人の顔が暗く映る</p>	<ul style="list-style-type: none"> <li>● ドアホンを逆光になる位置に設置していると、来客の顔が暗く映り、識別しにくくなります。 → 逆光にならない位置に、設置してください。または、明るさの設定で、画面を明るく調節してください。 (ただし、背景も白っぽくなります)</li> </ul>	9
<p>映像がはっきりしない ・焦点が合わない</p>	<ul style="list-style-type: none"> <li>● ドアホンのレンズカバーが汚れていませんか？ → 柔らかい乾いた布でふいてください。</li> <li>● ドアホンのレンズカバーが結露していませんか？ → 周囲の温度が常温に戻れば回復します。</li> </ul>	13
<p>映像全体が白っぽい、 または黒っぽい</p>	<ul style="list-style-type: none"> <li>● 明るさの設定は適切ですか？ → 映像表示中に、明るさを調節してください。</li> </ul>	9
<p>映像が白っぽい、 または白い縦筋や輪 が表示される</p>	<ul style="list-style-type: none"> <li>● ドアホンのレンズに太陽光などの強い光が当たると、見えにくくなる場合があります。 (故障ではありません) → 直接、太陽光が当たらない位置に設置してください。また、ドアホン全体の向きを変えることにより症状が軽減される場合があります。</li> </ul>	—
<p>画面の背景に、 小さい黒点がある</p>	<ul style="list-style-type: none"> <li>● 太陽が映り込んでいませんか？ → 太陽が映ると、太陽の中心部が黒点に見えることがあります。故障ではありません。</li> </ul>	—
<p>画面全体がちらつく</p>	<ul style="list-style-type: none"> <li>● ドアホンの近くに、蛍光灯など交流電灯の照明がありませんか？ → 周囲が暗くなってくると、照明によって画面がちらつくこと(フリッカー現象)があります。 (故障ではありません)</li> </ul>	—

こんなとき(症状など)	原因と対応	ページ
<b>通話</b> 通話が途切れる または、 ほとんど聞こえない	<ul style="list-style-type: none"> <li>●自分の周り、または通話相手の周りで、テレビの音、子供の泣き声、ペットの鳴き声、車や電車などが通る音など、大きい音がしていませんか？              → 周りの音が大きいと、通話が途切れることがあります。プレストーク通話に切り替えると、話しやすくなります。</li> </ul>	9
	<ul style="list-style-type: none"> <li>●プレストーク通話になっていませんか？(通話ランプがゆっくり点滅)              → 通話中に  を2秒以上押しとプレストーク通話になり、  を押ししている間だけ、相手にこちらの声が聞こえます。</li> </ul>	9
<b>火災警報器</b> 火災警報器が反応しているのに、ドアホン親機に通知されない(通知音が鳴らない)	<ul style="list-style-type: none"> <li>●配線に異常がある可能性があります。              → お買い上げの販売店にご相談ください。</li> </ul>	—
<b>その他</b> ・通話ができない ・呼出音が定期的に鳴る	<ul style="list-style-type: none"> <li>●  と  と  を同時に約5秒間押ししてください。(リセット)              それでも直らないときは、お買い上げの販売店にご相談ください。</li> </ul>	—
	<ul style="list-style-type: none"> <li>●直らないときは、  と  と  を同時に約5秒間押ししてください。(リセット)</li> </ul>	—
ドアホン親機が動作しない ・映像が映らない ・呼出音が鳴らない ・音声が出ない	<ul style="list-style-type: none"> <li>●お買い上げの販売店にご相談ください。</li> </ul>	—

困ったとき

## ご相談の 前に

- ① 14、15ページの「困ったとき」をご確認ください。
- ② ホームページの「よくあるご質問」「メールでのお問い合わせ」などもご活用ください。

[http://panasonic.co.jp/pcc/contact/inquiry/la\\_index.html](http://panasonic.co.jp/pcc/contact/inquiry/la_index.html)

修理・使いかた・お手入れなどは…

### ■まず、お買い求め先へご相談ください。

▼お買い上げの際に記入されると便利です

販売店名
電話 (        )        -
お買い上げ日 年        月        日

修理を依頼されるときは…

上記①でご確認のあと、直らないときは、お買い上げ日と下記の内容をご連絡ください。

製品名	テレビドアホン
品番	VL-SV25X VL-SV20X
故障の状況	できるだけ具体的に

- 保証期間中は、保証書の規定に従って出張修理いたします。

保証期間：お買い上げ日から本体1年間

- 保証期間終了後は、診断をして修理できる場合は、ご要望により修理させていただきます。

※修理料金は、次の内容で構成されています。

**技術料** 診断・修理・調整・点検などの費用

**部品代** 部品および補助材料代

**出張料** 技術者を派遣する費用

※補修用性能部品の保有期間 7年

当社は、このテレビドアホンの補修用性能部品(製品の機能を維持するための部品)を、製造打ち切り後7年保有しています。



## ■ 転居や贈答品などでお困りの場合は、次の窓口にご相談ください。

● 修理に関するご相談は…

### パナソニック 修理ご相談窓口

電話  
フリーダイヤル                      パナは                      イイヨ

 **0120-878-554**

※携帯電話・PHSからもご利用になれます。

- 上記電話番号がご利用いただけない場合は、各地域の「修理ご相談窓口」におかけください。

● 使いかた・お手入れなどのご相談は…

### パナソニック お客様ご相談センター

電話                                      365日 受付9時～20時  
フリーダイヤル                      パナは                      365日

 **0120-878-365**

※携帯電話・PHSからもご利用になれます。

音声ガイダンスを短くするには、案内が聞こえたら電話機ボタンの「87」と「230 井」を押してください。  
(番号を押しても案内が続く場合は、「＊」ボタンを押してから操作してください。)

- 上記番号がご利用いただけない場合 **06-6907-1187**
- FAX                      フリーダイヤル  **0120-878-236**

**Help desk for foreign residents in Japan**  
**Tokyo (03) 3256-5444    Osaka (06) 6645-8787**  
Open: 9:00 - 17:30  
(closed on Saturdays/Sundays/national holidays)

※上記の内容は、予告なく変更する場合があります。  
ご了承ください。

※ご使用の回線(IP電話やひかり電話など)によっては、回線の混雑時に数分で切れる場合があります。

### ご相談におけるお客様に関する情報のお取り扱いについて

パナソニック株式会社およびパナソニックグループ関係会社(以下「当社」)は、お客様の個人情報をパナソニック製品に関するご相談対応や修理サービスなどに利用させていただきます。併せて、お問合せ内容を正確に把握するため、ご相談内容を録音させていただきます。また、折り返し電話をさせていただくための発信番号を通知いただいておりますので、ご了承願います。当社は、お客様の個人情報を適切に管理し、修理業務等を委託する場合や正当な理由がある場合を除き、第三者に個人情報を開示・提供いたしません。個人情報に関するお問い合わせは、ご相談いただきました窓口にご連絡ください。

保証とアフターサービス

### お願い

● 停電などの外部要因により、通話などにおいて発生した損害の補償については、当社はその責任を負えない場合もございますので、あらかじめご了承ください。

## ■ 各地域の修理ご相談窓口 ※電話番号をよくお確かめの上、おかけください。

・地区・時間帯によって、集中修理ご相談窓口へ転送させていただく場合がございます。

<b>北海道地区</b>		<b>近畿地区</b>	
札幌 ☎(011)894-1255	札幌市厚別区厚別南 2丁目17-7	滋賀 ☎(077)582-5021	栗東市小柿9丁目4-10
旭川 ☎(0166)22-3015	旭川市2条通16丁目1166	京都 ☎(075)646-2123	京都市南区上鳥羽中河原 3番地
帯広 ☎(0155)33-8478	帯広市西20条北 2丁目23-3	大阪 ☎(06)7730-8888	門真市松生町1-15
函館 ☎(0138)48-6630	函館市西桔梗町589-241	奈良 ☎(0743)59-2770	大和郡山市筒井町 800番地
<b>東北地区</b>		和歌山 ☎(073)475-2984	和歌山市栗栖373-4
青森 ☎(0172)62-0880	青森市浪岡大字浪岡 字稲村262-1	兵庫 ☎(078)796-3140	神戸市須磨区弥栄台 3丁目13-4
秋田 ☎(018)868-7008	秋田市外旭川字小谷地3-1	<b>中国地区</b>	
岩手 ☎(019)645-6130	盛岡市厨川5丁目1-43	鳥取 ☎(0857)26-9695	鳥取市安長295-1
宮城 ☎(022)387-1117	仙台市宮城野区扇町 7-4-18	米子 ☎(0859)34-2129	米子市米原4丁目2-33
山形 ☎(023)641-8100	山形市清水1丁目1-75	松江 ☎(0852)23-1128	松江市平成町182番地14
福島 ☎(024)991-9308	郡山市備前館2丁目5	出雲 ☎(0853)21-3133	出雲市渡橋町416
<b>首都圏地区</b>		浜田 ☎(0855)22-6629	浜田市下府町327-93
栃木 ☎(028)689-2555	宇都宮市上戸祭3丁目3-19	岡山 ☎(086)242-6236	岡山市北区野田 3丁目20-14
群馬 ☎(027)254-2075	前橋市箱田町325-1	広島 ☎(082)295-5011	広島市西区南観音 1丁目13-5
茨城 ☎(029)864-8756	つくば市筑穂3丁目15-3	山口 ☎(083)973-2720	山口市小郡下郷220-1
埼玉 ☎(048)728-8960	熊谷市宮町1丁目29番	<b>四国地区</b>	
千葉 ☎(043)208-6034	千葉市中央区末広5丁目9-5	香川 ☎(087)874-3110	高松市国分寺町国分 359番地3
東京 ☎(03)5477-9700	東京都杉並区本天沼 3丁目43-16	徳島 ☎(088)624-0253	徳島市沖浜2丁目36
山梨 ☎(055)222-5822	中央市山之神流通団地1-5-1	高知 ☎(088)834-3142	高知市仲田町2-16
神奈川 ☎(045)847-9720	横浜市戸塚区品濃町 561-4	愛媛 ☎(089)905-7544	愛媛県伊予郡砥部町八倉 75-1
新潟 ☎(025)286-0180	新潟市東区東明1丁目8-14	<b>九州地区</b>	
<b>中部地区</b>		福岡 ☎(092)593-8002	春日市春日公園3丁目48
石川 ☎(076)280-6608	金沢市玉鉾2丁目 266番地	佐賀 ☎(0952)26-9151	佐賀市鍋島町大字八戸 字上深町3044
富山 ☎(076)424-2549	富山市根塚町1丁目1-4	長崎 ☎(095)830-1658	長崎市東町1919-1
福井 ☎(0776)21-0622	福井市問屋町2丁目14	大分 ☎(097)556-3815	大分市萩原4丁目8-35
長野 ☎(0263)86-9209	松本市寿北7丁目3-11	宮崎 ☎(0985)63-1213	宮崎市本郷北方字草葉 2099-2
静岡 ☎(054)287-9000	静岡市駿河区高松 2丁目24-24	熊本 ☎(096)367-6067	熊本市東区健軍本町12-3
愛知 ☎(052)819-0225	名古屋市瑞穂区塩入町 8-10	鹿児島 ☎(099)246-7050	鹿児島市上谷口町3128-3
岐阜 ☎(058)278-6720	岐阜市中鶯4丁目42	<b>沖縄地区</b>	
三重 ☎(059)254-5520	津市久居野村町字山神421	沖縄 ☎(098)877-1207	浦添市城間4丁目23-11

所在地、電話番号は変更になることがありますので、あらかじめご了承ください。

最新の「各地域の修理ご相談窓口」はホームページをご活用ください。

<http://panasonic.co.jp/cs/service/area.html>

# Quick Reference Guide

## Parts Descriptions

### Monitor Station

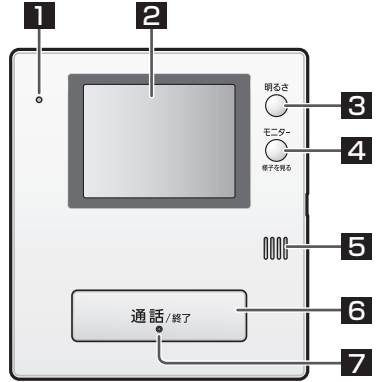

- 1** Microphone
- 2** Display
- 3** 明るさ Brightness button
- 4** モニター Monitor button
- 5** Speaker
- 6** Talk/OFF button
- 7** Talk indicator

### Door Station

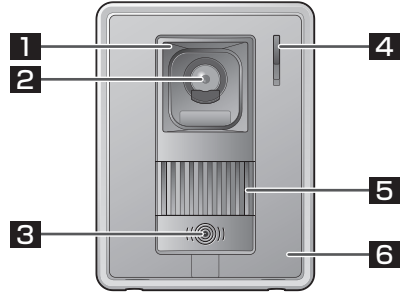

- 1** Lens cover
- 2** Camera lens
- 3** Call button & indicator
- 4** Microphone
- 5** Speaker
- 6** Panel

## Basic Operations

● The number after the button shows the location of the above button described.

### ■ To answer a door call

When the ringer tone is heard and the display turns on, press **通話/終了 (6)**.

### ■ To monitor outside image

Press **モニター (4)**.

■ 本機は日本国内用です。国外での使用に対するサービスはいたしかねます。  
 ■ This product is designed for use in Japan.  
 Panasonic cannot provide service for this product if used outside Japan.

会員サイト「CLUB Panasonic」で「**ご愛用者登録**」をしてください



<http://club.panasonic.jp/>



※このサービスは WEB 限定のサービスです。

- 本機は日本国内用です。国外での使用に対するサービスはいたしかねます。
- This product is designed for use in Japan.  
Panasonic cannot provide service for this product if used outside Japan.

■ 別売品は11ページをご覧ください。

## 愛情点検

### 長年ご使用のテレビドアホンの点検を！



#### こんな症状はありませんか

- こげくさい臭いや異常な音、振動がする。
- その他の異常や故障がある。

#### ご使用中止

事故防止のため、必ず販売店に点検をご相談ください。

## 便利メモ (おぼえのため、記入されると便利です)

販売店名		電話( )	—
------	--	-------	---

## パナソニック システムネットワークス株式会社

〒812-8531 福岡市博多区美野島四丁目1番62号

© Panasonic System Networks Co., Ltd. 2009



\*SV25X\*