

## あ 行 ページ

■ アドレス (URL) .....	5、31、34
■ アドレス入力制限 .....	5
■ インデックス印刷 .....	26
■ お好みページ .....	6、8、34

## か 行 ページ

■ 回線終端装置 .....	17
■ 画面キーボード方式 .....	14
■ 漢字変換 .....	12～15
■ 記号入力 .....	13～15
■ 携帯電話 (リモコン) 方式 .....	12
■ ゲートウェイアドレス .....	18、30、34
■ ケーブルモデム .....	17

## さ 行 ページ

■ サブネットマスク .....	18、34
■ サブメニュー .....	5～11
■ シングル印刷 .....	26
■ スプリッター .....	17、34
■ セカンダリ DNS .....	18、35
■ セキュリティー .....	4
■ 接続速度自動設定 .....	18
■ 接続速度設定 .....	18
■ 接続テスト .....	18、20

## た 行 ページ

■ 端末情報送信 .....	4
■ 通常方式 .....	12、14
■ データを保存 .....	10
■ ディレクトリ .....	10、34
■ 電話回線 .....	17、32

## な 行 ページ

■ 入力モード .....	12～15
■ 入力文字一覧表 .....	13
■ ネットワーク接続 .....	16
■ ネットワーク設定 .....	18
■ ネット操作パネル .....	5

## は 行 ページ

■ ハイパーリンク .....	10、34
■ ハブ .....	16、23、30、35
■ 光ファイバー .....	17
■ プライマリ DNS .....	18、35
■ ブラウザ .....	35
■ ブラウザ仕様 .....	35
■ ブラウザ制限 .....	5
■ ブラウザ設定 .....	20
■ プリンター設定 .....	24
■ ブロードバンド .....	2、3、35
■ ブロードバンドルーター .....	16、30、35
■ プロキシアドレス .....	21
■ プロキシポート番号 .....	21
■ プロキシ設定 .....	20
■ プロバイダー .....	2、16、19、20、31、32、35
■ 変換方式 .....	12～15
■ ポータルサイト .....	4、35
■ 保存データを見る .....	11

## ま 行 ページ

■ 文字の削除 .....	12～15
■ 文字切替 .....	12
■ 文字入力 .....	12～15
■ 文字入力設定 .....	12、14

## や 行 ページ

■ 予測方式 .....	13、15
■ 読み込み状況 .....	4

## 英数字 ページ

■ 10BASE-T/100BASE-TX .....	16
■ ADSL .....	2、3、34
■ ADSL モデム .....	17、23、34
■ CATV .....	2、17
■ DHCP .....	19、34
■ DPOF印刷 .....	26
■ FTTH .....	2、17
■ IPアドレス .....	18、30、34
■ MACアドレス .....	16、34
■ SDメモリーカード .....	10
■ Tナビ .....	2、4、32
■ Tナビ印刷 .....	28
■ Tナビ終了 .....	4
■ URL .....	5、31、34

松下電器産業株式会社 映像・ディスプレイデバイス事業グループ

〒571-8504 大阪府門真市松生町1番15号

© 2006 Matsushita Electric Industrial Co., Ltd. (松下電器産業株式会社) All Rights Reserved.

S0706-0

# VIERA ビエラ

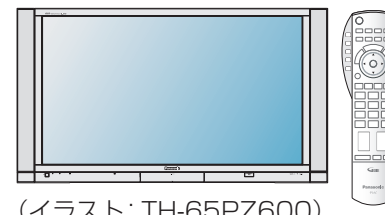

(イラスト: TH-65PZ600)

# Panasonic®

## 取扱説明書 (T navi・プリンター 編)

### 地上・BS・110度CS デジタルハイビジョンプラズマテレビ

品番 **TH-65PZ600** (65V型)  
**TH-58PZ600** (58V型)  
**TH-50PZ600** (50V型)

## T navi・プリンター編

「Tナビ」公式サイト・メニュー  
 「Tナビ」ポータル・オリジナル・サービス  
 番組情報 3 ショッピング 4 株価 5  
 ゲーム 6 占い 7 キャンペーン 8  
 お知らせ 12/30 サポート 各種設定  
 フォト カレンダー ファミリーリンク メール メッセージ  
 マイポータルにログイン! ログイン! ログイン! ログイン!  
 ママ しんいちろう 花子 クータ

旅、レジャー、映画、コンサート、チケット、グルメ、レシピ...  
**役に立つ情報がすぐに!**

テレビ関連情報は、パナソニックホームページをご覧ください。<http://panasonic.jp/support/tv/>  
 Tナビ関連情報は、次のページをご覧ください。<http://panasonic.jp/support/tnavi/>

- 取扱説明書は、65V型 (TH-65PZ600) と 58V型 (TH-58PZ600) と 50V型 (TH-50PZ600) 共用です。
- この取扱説明書 (T navi・プリンター編) は、Tナビとプリンター (別売品) の使いかたと、ご使用前の接続や設定のしかたについて説明しています。
- 「テレビ編」も、よくお読みのうえ、正しくお使いください。



# 役に立つ情報がすぐに! T navi ディーナビ

## T navi とは…

- インターネットを利用して情報サービスが受けられる、デジタルテレビの新しいしくみです。
- T navi ボタンを押すと専用のホームページ(ポータルサイト)につながります。  
Tナビでは、テレビ向けのコンテンツ(情報やデータ)を見ることができます。
- ※パソコン用のホームページなど、Tナビ用に作られていないホームページは正常に表示されない場合があります。また、有害な情報が含まれている場合もあります。本機では、Tナビ用のコンテンツ以外を表示させないように設定することができます。(P.5ページ)
- Tナビ機能を使用するためには、ブロードバンド(P.35ページ)環境が必要になります。

## ■Tナビの概要図

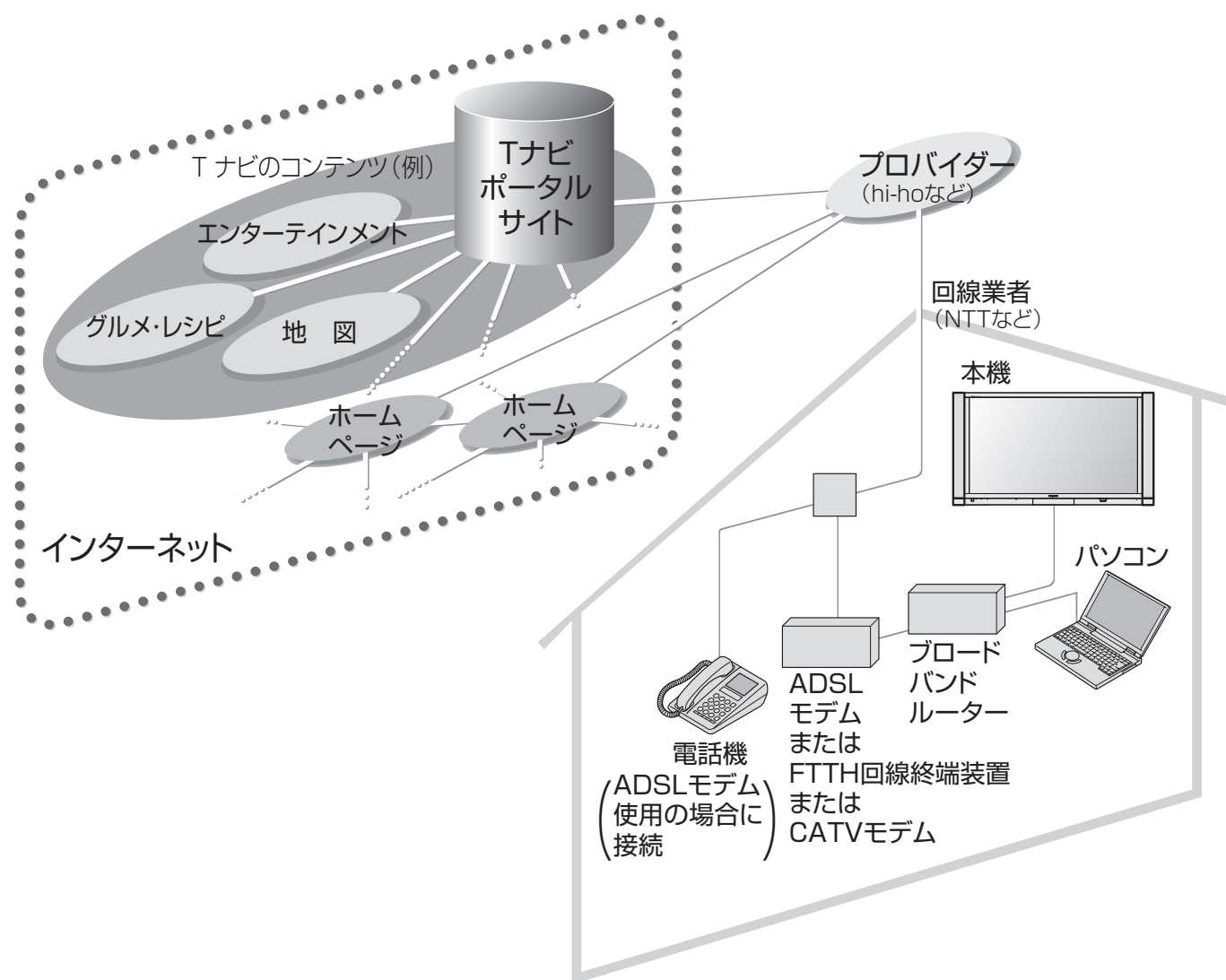

●この取扱説明書のイラストや画面はイメージであり、実際とは異なる場合があります。

# もくじ

## ホームページを見よう

- Tナビの開始と終了 …… 4
- 「ネット操作パネル」について …… 5
- アドレスを入力してホームページを見る …… 5

## 「お好みページ」を使う

- 「お好みページ」に登録する …… 6
- 「お好みページ」に登録したホームページを見る …… 7
- 「お好みページ」を編集する …… 8

## ページ上のデータを保存する

- SDメモリーカードにページ上のデータを保存する …… 10
- 保存したページや静止画を見る …… 11
- 保存したデータを送信する …… 11

## 文字を入力する

- 携帯電話(リモコン)方式 …… 12
- 画面キーボード方式 …… 14

## 接続・設定のしかた

- ネットワーク接続 …… 16
- ネットワーク設定 …… 18
- ブラウザ設定 …… 20

## プリンター(別売品)で印刷する

- ホームプリンターについて/プリンターの接続 …… 22
- プリンター設定 …… 24
- SDメモリーカードの写真を印刷する …… 26
- Tナビやデータ放送の情報を印刷する …… 28

## 必要なとき

- メッセージ表示一覧 …… 30
- Q&A …… 32
- 用語解説 …… 34
- ブラウザ仕様 …… 35
- さくいん …… 裏表紙

## ブロードバンド環境をお持ちのお客様へ

- LAN 接続機器をお使いの多くの場合には、本機の「LAN(10/100)」端子に接続して設定すると使えます。
- ブリッジ型 ADSL モデムをお使いのお客様は、ブロードバンドルーター(別売品)が必要です。
- USB 接続の ADSL モデムをお使いの場合などは、ADSL 事業者にご相談ください。
- プロバイダーや回線業者、モデム、ブロードバンドルーターなどの組合せによっては、本機と接続できない場合や追加契約などが必要になる場合があります。
- FTTH(光ファイバー)やCATVをお使いの場合は、ブロードバンドルーターの使用が許可されているかご確認ください。
- ブロードバンド環境に関する最新の情報は、<http://panasonic.jp/support/tnavi/> をご参照ください。

## ブロードバンド環境をお持ちでないお客様へ

- まずブロードバンド環境が必要です。プロバイダーおよび回線事業者と別途で契約(有料)をしていただく必要があります。
- 本機をお買い上げの販売店にご相談ください。

### ご注意

- 天災やシステム障害その他の事由により、Tナビのコンテンツを表示できない場合がありますので、あらかじめご了承ください。
- Tナビのポータルサイトの利用条件については、別途ポータルサイトにてご確認ください。
- デジタル放送の予約録画が開始されると、Tナビは終了し、テレビ放送の画面に戻ります。

ホーム  
ページ

お好み  
ページ

保存

文字  
入力

接続  
設定

印刷

必要  
なとき



# ホームページを見てみよう

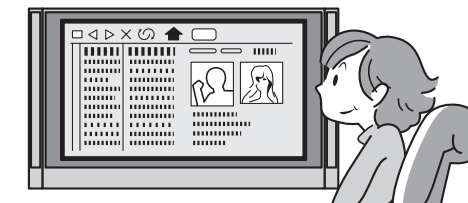

## まずご確認ください。

- 接続と設定はお済みですか？(☞16～21ページ)
- 電源は入っていますか？

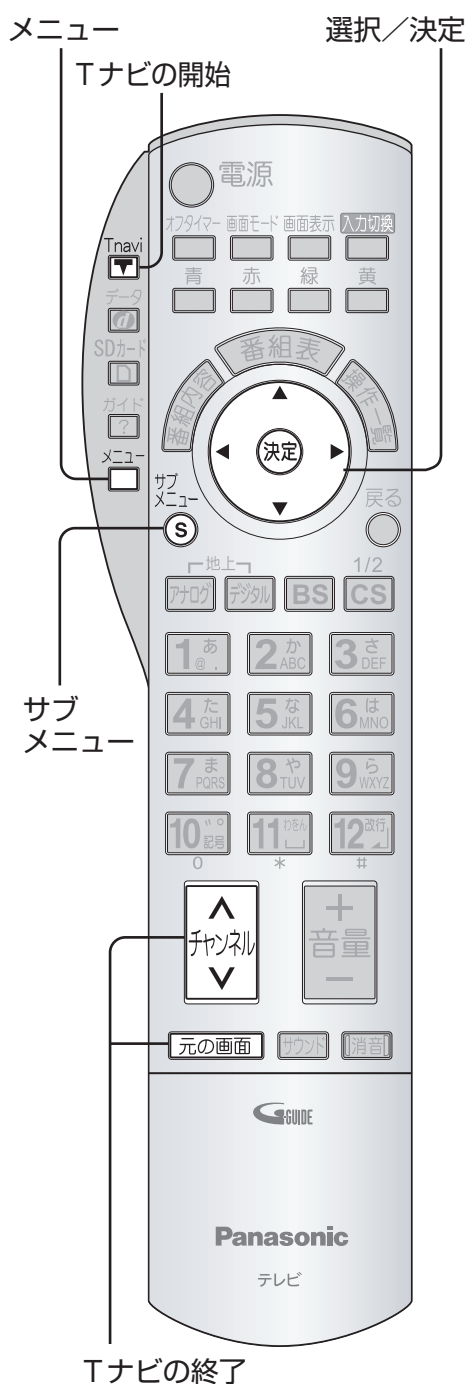

## Tナビの開始と終了

### 1 「T navi」を押す

- 押すと、ポータルサイト画面に切り換わります。

### 2 ポータルサイトから 見たい項目を選び、決定を押す

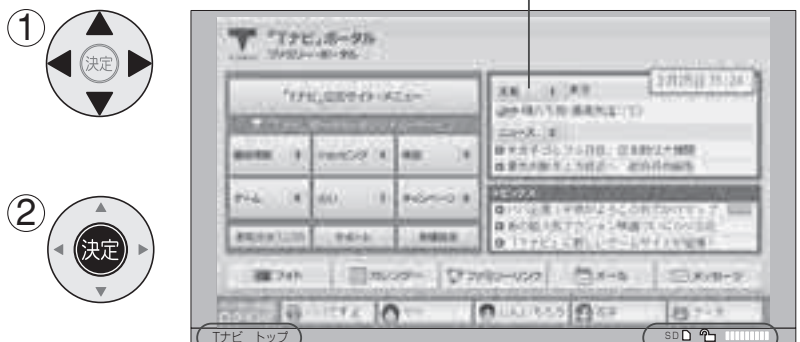

- ①と②を繰り返し、見たい情報のホームページへ。

- お使いの状況により、ページを完全に読み込むまでに時間がかかることがあります。
- ページに音声がある場合には本機ではモノラルで再生されます。(再生できる音声形式は☞35ページ：ブラウザ仕様)
- Tナビ時の音量を変化させたいときは、「音量補正」で調整する(☞テレビ編42ページ)

■ポータルサイトに戻るとき → Tナビ を押す

### 3 Tナビを終了するとき

- 元の画面
- を押しても終了します。(テレビ画面に戻る)

## 初めてお使いになるときは…

- ① Tナビ を押す。(Tナビサービスのご案内画面を表示)
- ② 画面の指示に従って、端末情報を送信する。
  - 端末情報には、郵便番号(☞テレビ編62、78ページで登録)や端末の識別ID(本機にあらかじめ組み込まれた番号)が含まれます。

### お知らせ

- 端末情報を送信しないと、Tナビの機能の一部が使えません。
- 一度送信を行うと、2回目以降は端末情報送信の画面は表示されません。
- 送信しなかった場合や郵便番号が正しくない場合、長期間ポータルサイトを使用しなかった場合は、送信画面が表示されることがあります。

## 便利な「ネット操作パネル」を表示する

- ① ホームページを見ているときに を押す (ネット操作パネルを表示します)
  - もう一度 を押すと消える

- ② 項目を選び、決定を押す



- 1つ前のページへ
- 1つ先のページへ
- 読み込みを中止
- 表示中のページを再読み込み
- ポータルサイトに戻るとき
- 「お好みページ」を見るとき(☞7ページ)
- アドレス入力時(☞下記)データを保存(☞10ページ)保存データを見る(☞11ページ)印刷(☞28ページ)

## アドレスを入力してホームページを見る

- ① 上記の「ネット操作パネル」から▶で「ツール」を選び、決定を押す

- ② ▼で「アドレス入力」を選び、決定を押す

- ③ アドレス(URL)を入力する
  - 文字の入力方法は(☞12～15ページ)

- ④ 「確定」を選び、決定ボタンを押す

### お知らせ

- Tナビのコンテンツ以外の一般のインターネットホームページは、本機では正確に表示されない場合があります。また、予期しない情報や有害な情報が含まれている場合もあります。
- クレジットカードの番号や氏名などの個人情報を入力するときは、そのページの提供者が信用できるかどうか十分注意してください。

## ■Tナビのコンテンツのみ表示させたいときは

- (1)メニューボタンを押す。
- (2)▼で「システム設定」を選び、決定を押す。
- (3)▼で「制限項目設定」を選び、決定を押す。
- (4)暗証番号を入力する。(☞テレビ編44ページ)
- (5)▼で「ブラウザ制限」を選び、◀▶で設定を選ぶ。
- (6)元の画面ボタンを押して、テレビ画面に戻る。

(設定内容は、一旦Tナビを終了しないと反映されません)

**アドレス入力制限** Tナビのコンテンツ以外は暗証番号の入力が必要  
**すべて制限** Tナビボタンを押したときに暗証番号の入力が必要  
**無制限** 制限なし(暗証番号の入力が不要)

## ■ホームページへの情報登録についてのご注意

Tナビを使ってホームページに登録した情報は、そのホームページのサーバーに登録されます。本機を譲渡または廃棄される場合には、登録時の規約などに従って、必ず登録情報の消去を行ってください。

# 「お好みページ」を使う

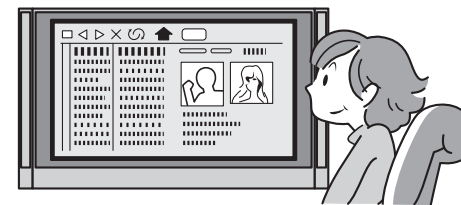

●今見ているホームページを「お好みページ」に登録すると、次回からは簡単に呼び出せます。

サブメニュー 選択/決定

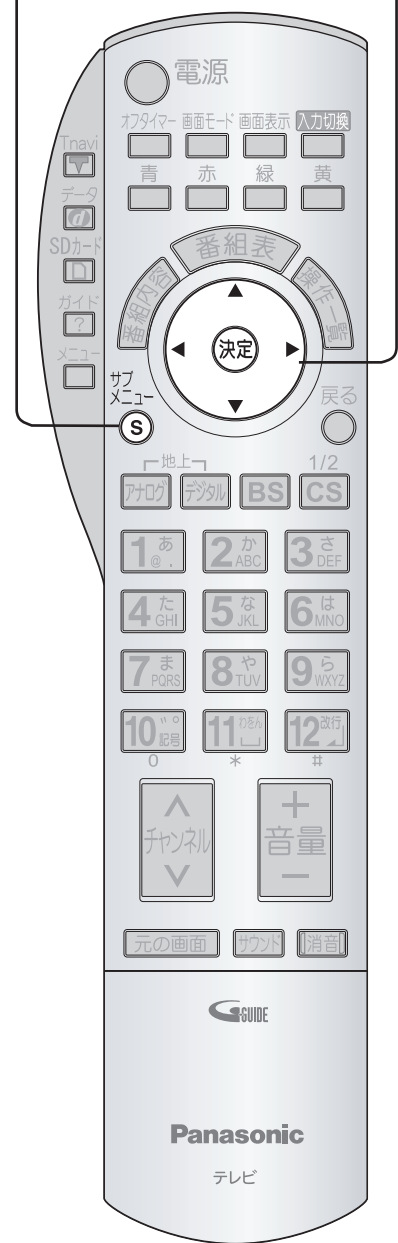

気に入ったホームページを「お好みページ」に登録する

1 登録したいホームページを見ているときに「サブメニュー」を押す



2 「お好みページ」を選び、決定を押す



3 「追加」を選び、決定を押す

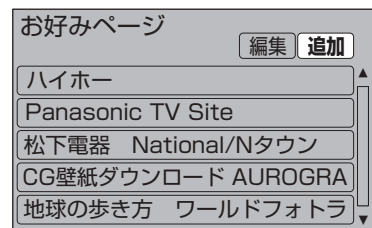

4 「確認」を選び、決定を押す



### お知らせ

●「お好みページ」の登録は、20件までです。手順3で「これ以上登録できません」と表示されたら、「編集」を選び決定ボタンを押して、不要な「お好みページ」を削除してください。(8ページ手順3)

1 ホームページを見ているときに「サブメニュー」を押す



2 「お好みページ」を選び、決定を押す



3 タイトルを選び、決定を押す

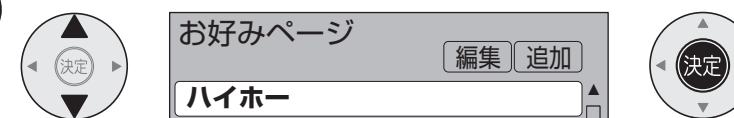

左ページで登録したページのタイトルを表示。

選んだページが表示される

■「お好みページ」を編集したいときは

→ サブメニュー(S) を押し、8ページ手順2へ。

### お知らせ

●「お好みページ」一覧に登録したホームページが、提供者の都合によりなくなったり、アドレスが変更された場合には、表示できません。

●「お好みページ」を使う



# 「お好みページ」を編集する

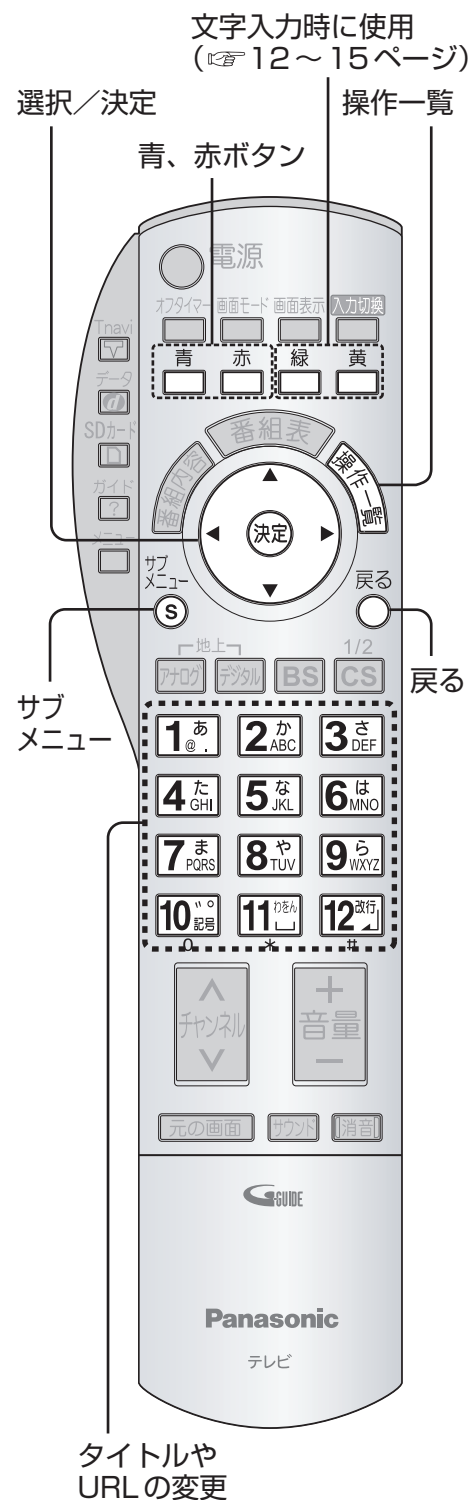
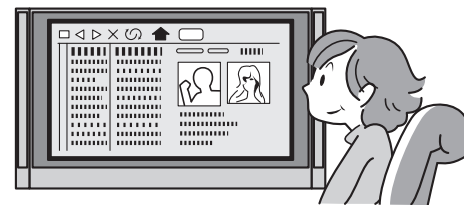

- 1 ホームページを見ているときに「サブメニュー」を押す
  - 2 「お好みページ」を選び、決定を押す
  - 3 「編集」を選び、決定を押す
  - 4 削除や変更したい「タイトル」を選び、「サブメニュー」を押す  
  
  
 ●「データ放送」になっているときは、青 (青ボタン) を押して「Tナビ」に戻す。  
 (右ページへ続く)
- テレビ放送の画面から操作するときは**
- (1) を押す。
  - (2) ▼で「情報を見る」を選び、決定を押す。
  - (3) ▼で「お好みページ」を選び、決定を押す。
  - (4) 上記の手順4を行う。

## 「お好みページ」を削除する

- 5 「削除」を選び、決定を押す

タイトル	ハイホー...	
URL	http://0000.0000.ne.jp/cominson...	
更新	削除	編集中止

- 画面キーボードが表示されたときは、赤 (赤ボタン) を押すと、下の項目へ移動します。

- 6 確認画面で「はい」を選び、決定を押す



- 一覧に戻る。(削除されたことを確認してください)
- 確認したら を押す。

## 一覧に表示される「お好みページ」のタイトルを変更する

- 5 「タイトル」を選ぶ

タイトル	ハイホー...	
URL	http://0000.0000.ne.jp/cominson...	
更新	削除	編集中止

- 6 タイトルを変更する(例: 「テレビ情報」に変えるとき)

タイトル	テレビ情報	
URL	http://0000.0000.ne.jp/cominson...	
更新	削除	編集中止

- 画面キーボードが表示されたときは、赤 (赤ボタン) を押すと、下の項目へ移動します。

- 元のタイトルを削除して、新しいタイトルを入力する。
- 文字の入力方法は(12～15ページ)

- 7 「更新」を選び、決定を押す

タイトル	テレビ情報	
URL	http://0000.0000.ne.jp/cominson...	
更新	削除	編集中止

変更を途中で止めるときに選ぶ

- 8 確認画面で「はい」を選び、決定を押す



- 一覧に戻る。(変更されたことを確認してください)
- 確認したら を押す。

## 「お好みページ」のアドレス (URL) を変更する

- 5 「URL」を選ぶ

タイトル	ハイホー...	
URL	http://0000.0000.ne.jp/cominson...	
更新	削除	編集中止

- 画面キーボードが表示されたときは、赤 (赤ボタン) を押して選ぶ。

- 6 アドレス (URL) を変更する  
 ●元のアドレスを削除して、新しいアドレスを入力する。  
 ●文字の入力方法は(12～15ページ)

- 7 「更新」を選び、決定を押す



- 8 確認画面で「はい」を選び、決定を押す



- 一覧に戻る。(変更されたことを確認してください)
- 確認したら を押す。

# エスディー SDメモリーカードに ページ上のデータを保存する

- 本機能は、将来のTナビサービスで提供予定の静止画像データなどをSDメモリーカードに保存するためのものです。
- 見たままの形で保存することはできません。

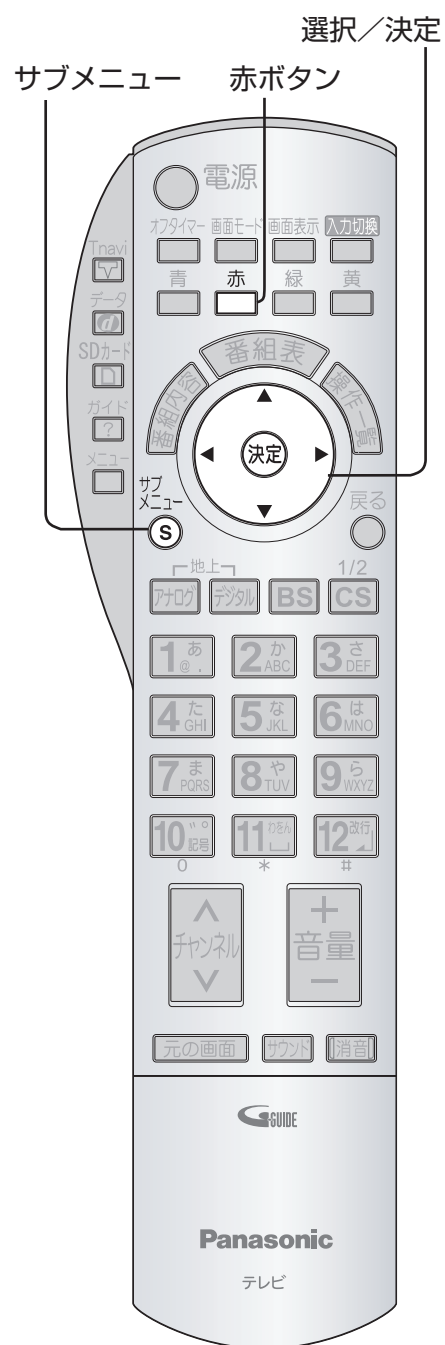

SDメモリーカードに  
ページ上の  
データを  
保存する

(見たままの形で  
保存することは  
できません)

- SD ボタンを押すと、Tナビを終了しますので、ご注意ください。

## お願い

- SDメモリーカード使用中は、電源を切ったり、SDメモリーカードを抜かないでください。SDメモリーカードのデータが破壊されることがあります。

## お知らせ

- 黄色の枠で囲まれた表示内容がそのまま保存されるのではなく、ハイパーリンク先のデータ(ページや画像)が保存されます。リンク先がページの場合、全体を保存することはできません。

1 SDメモリーカードを挿入する  
(「テレビ編」47ページ)

2 ホームページを見ているときに  
保存したい項目を選ぶ

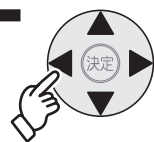

- 選んでいる項目が黄色の枠で囲まれる。
- 選んでいる項目のハイパーリンク先が保存の対象です。

3 「サブメニュー」を押し、  
「ツール」を選び決定を押す



4 「データを保存」を選び、  
決定を押す

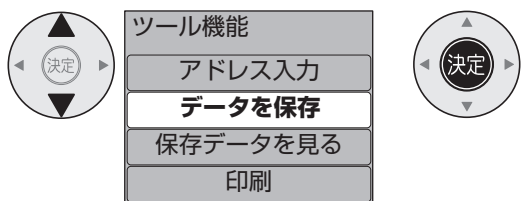

5 「このディレクトリに保存」を  
選び、決定を押す

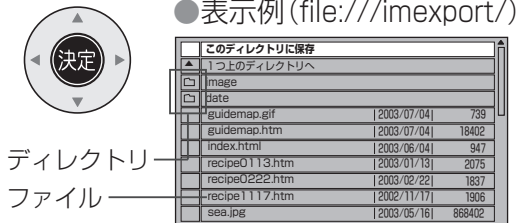

- 他の「ディレクトリ」に保存するときは、  
①▲▼で「ディレクトリ」を選んで、決定ボタンを押す。  
②データ保存のため、決定ボタンを押す。

# 保存した ページや 静止画を見る

1 SDメモリーカードを挿入する

2 ホームページを見ているときに  
「サブメニュー」を押し、「ツール」を選び、決定を押す



3 「保存データを見る」を選び、決定を押す

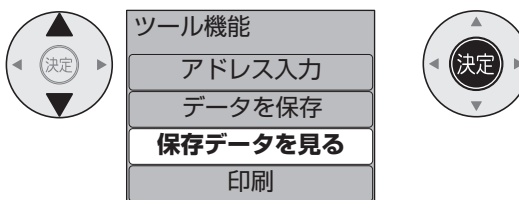

4 アドレス入力画面(5ページ)で、以下の操作を行う

- ① 文字入力方式が「リモコンボタン」の場合は決定ボタンを押す。画面キーボードを表示されている場合は、赤(赤ボタン)を押す。
- ② 「確定」を選び決定ボタンを押す。

- ディレクトリ名が分からないときは、アドレス入力画面で「file:///」のみ入力すると、順に画面上でディレクトリを確認できます。
- ファイル名まで入力し決定ボタンを押すと、そのファイルが開きます。(例: file:///imexport/index.html)

ディレクトリ名 ファイル名

- 文字の入力方法は(12～15ページ)

5 一覧から見たいファイルを選び、決定を押す

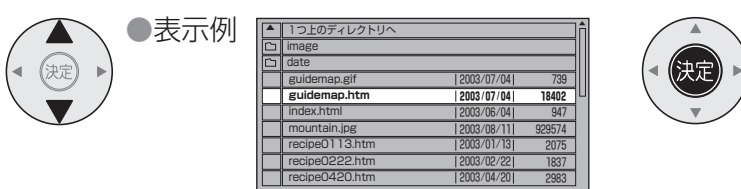

SDメモリーカードに  
保存した  
データを  
送信する

■Tナビのページで、データの送信を要求されたとき

- ①SDメモリーカードを挿入する
- ②送信するファイルを選び、決定を押す

- Tナビのページ上の説明に従って操作すると、ページを提供しているサイトにデータが送られます。送るデータと相手先を確認の上、操作してください。

## お願い

- SDメモリーカードのデータの削除はパソコンなどで行ってください。

## お知らせ

- 一度表示したデータは、「お好みページ」に登録することもできます。(6ページ)(SDメモリーカードが入っていないと呼び出せません)
- SDメモリーカードから表示できるデータは、HTMLファイルおよび画像ファイル(JPEG、PNG、GIF)です。
- 2GBを超えるファイルや、50万画素を超える画像、参照データのないHTMLファイルなどは表示できないことがあります。デジタルカメラなどの写真を見るときは、テレビ編48ページの操作を行ってください。

●保存したページや静止画を見る  
●SDメモリーカードにページ上のデータを保存する



# 携帯電話(リモコン)方式で文字を入力する

あいうえお...

●リモコンの数字ボタンを使って、携帯電話と同じような操作で入力します。

## 文字入力方法を「リモコンボタン」にする

- ① **メニュー** を押す。
- ② ▼で「システム設定」を選び、決定を押す。
- ③ ▼で「文字入力設定」を選び、決定を押す。
- ④ ▼で「入力方法」を選び、◀で「リモコンボタン」を選ぶ。

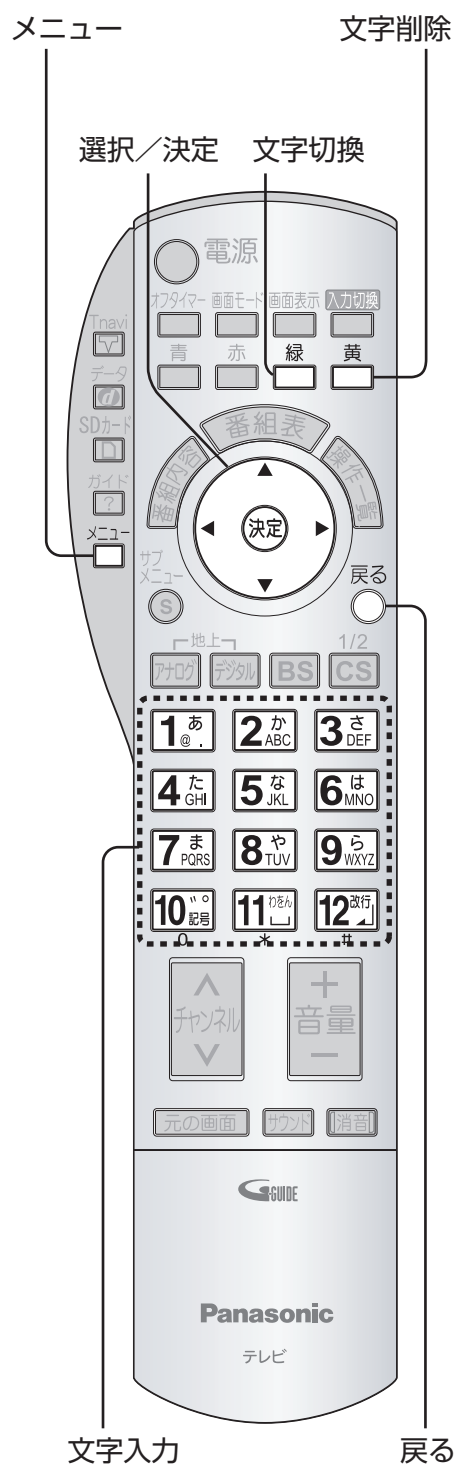
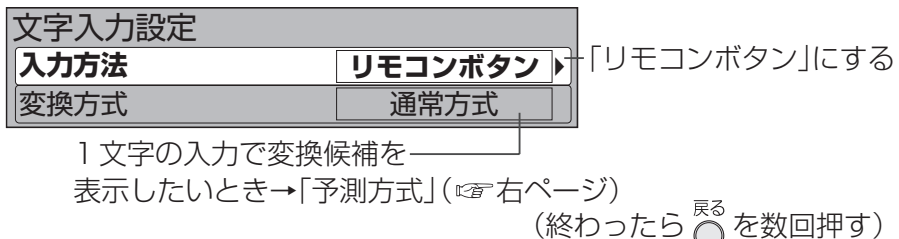

■文字入力欄で、入力位置にカーソルが表示されると、文字が入力できます。

## 1 入力モードを選び、決定を押す

緑ボタンを押すと、入力モードが切り替わります。

かな	選択中
カナ	●押すたびに切り換わる。
英数	●漢字を入力するときは「かな」を選ぶ。
数字	●入力欄の状況により、選択できる入力モードが制限される場合があります。(例:英数と数字のみ)

## 2 文字を入力する

例:「えいが」と入力するとき

① **1あ** (4回) → **1あ** (2回) → **2か** (1回) → **10記号**

カーソルが「え」の位置に移動し、「い」を入力し、「か」を入力し、記号を入力する。

●入力文字一覧表をご覧ください。(右ページ)

## 3 漢字に変換しないときは(手順4へ) 漢字に変換するときは

●変換したい漢字が出るまで押す。

●カーソル文字が追加される位置を示す。

栄華  
映画  
英が  
エイが  
エイガ

## 4 決定を押す

●続けて文字を入力するときは、手順1から、くり返す。

映画

## リモコンボタンでの入力文字一覧表

入力モード	かな	カナ	英数	数字
1あ	あいうえおあいうえお1	アイウエオアイウエオ1	@ . / : ~ _ 1	1
2か	かきくけこ2	カキクケコ2	a b c A B C 2	2
3さ	さしすせそ3	サシスセソ3	d e f D E F 3	3
4た	たちつてとっ4	タチツテトッ4	g h i G H I 4	4
5な	なにぬねの5	ナニヌネノ5	j k l J K L 5	5
6は	はひふへほ6	ハヒフヘホ6	m n o M N O 6	6
7ま	まみむめも7	マミムメモ7	p q r s P Q R S 7	7
8や	やゆよやゆよ8	ヤユヨヤユヨ8	t u v T U V 8	8
9ら	らりるれる9	ラリルレロ9	w x y z W X Y Z 9	9
10記号	、。?!・( )0	、。?!・( )0	、。?!・( )& ¥00	0
11ワ	わをんわーズ	ワロンワーズ	ワロンワーズ	*
12改行	改行	改行	改行	#

- ボタンを押すたびに、表の順に文字が変わります。(例:「い」を入力するときは **1あ** を2回押す) 未確定の文字があるときに、**10記号** を押すと表の逆順で文字が変わります。
- 「英数」と「数字」は半角で入力されます。(全角にしたいときは▼を押します)
- 濁点や半濁点を入力するときは→文字に続けて **10記号** を押す。

## こんなときは

- 同じボタンで続けて入力するときは(例:「あい」)  
→ **1あ** を押す → ▶でカーソルを右へ移動させる → **1あ** **1あ** と押す。
- 文節を分けて変換するときは(例:「えいが」の「えい」だけ変換)  
→ ①「えいが」と入力して▼を押す。 **映画**  
② ◀を押して「えい」だけを選ぶ。 **えいが**  
③ ▼を押して変換する。 **映が**
- 記号を入力するときは  
→ ①「きごう」と入力する。  
②変換したい記号が出るまで▼を押す。
- 「予測方式」のときは(例:「テレビ」を入力するとき)  
→ ① **4た** を4回押す。  
●本機が予測して変換できると、よく入力する言葉や「て」で始まる言葉の候補を表示します。  
●うまく変換できないときは、**緑** (緑ボタン) で、一時的に通常方式に切り換えられます。  
② ▼で「テレビ」を選び、決定ボタンを押す。

## 文字の追加や削除をしたいときは

- 文字を追加するときは → ◀▶でカーソルを追加したい位置へ移動させる → 文字を入力する。
- 文字を削除するときは → ◀▶でカーソルを消したい文字の位置へ移動させる → **黄** ボタンを押す。(カーソルの右の文字が削除されます。右に文字がない場合は、左の文字が削除されます)

●携帯電話(リモコン)方式で文字を入力する

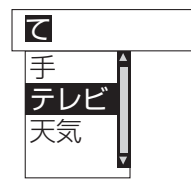

# 画面キーボード方式で文字を入力する

あいうえお...

●画面上にキーボードを表示し、選択/決定ボタンを使って入力します。

## 文字入力方法を「画面キーボード」にする

- ① 12ページ上段の手順 ①～③ を行う
- ② ▼で「入力方法」を選び、▶で「画面キーボード」を選ぶ。



1 文字の入力で変換候補を表示したいとき→「予測方式」(右ページ) (終わったら戻るボタンを数回押す)

## ■文字入力欄で、入力位置にカーソルが表示されると、文字が入力できます。(画面キーボードを表示)

●文字を入力しないときは、赤ボタン(赤ボタン)を押す。

### 1 入力モードを選ぶ

●押すたびに切り換わる。

●漢字を入力するときは「かな」を選ぶ。

●英数のみが入力できる項目のときは、「英数」に固定されます。

かな → カナ → 英数

### 2 画面上に表示されたキーボードで文字を選び、決定を押す

選び、

### 3 漢字に変換しないときは

赤

●この操作をくり返し、文字を入力していく。

### 3 漢字に変換するとき

青

●画面キーボードが消え、漢字を表示。

●他の漢字に変換したいときは▼を押し、候補の中から選ぶ。

●続けて文字を入力するときは、手順1からくり返す。

### 4 入力を終了する

赤

●画面キーボードの表示が消えます。

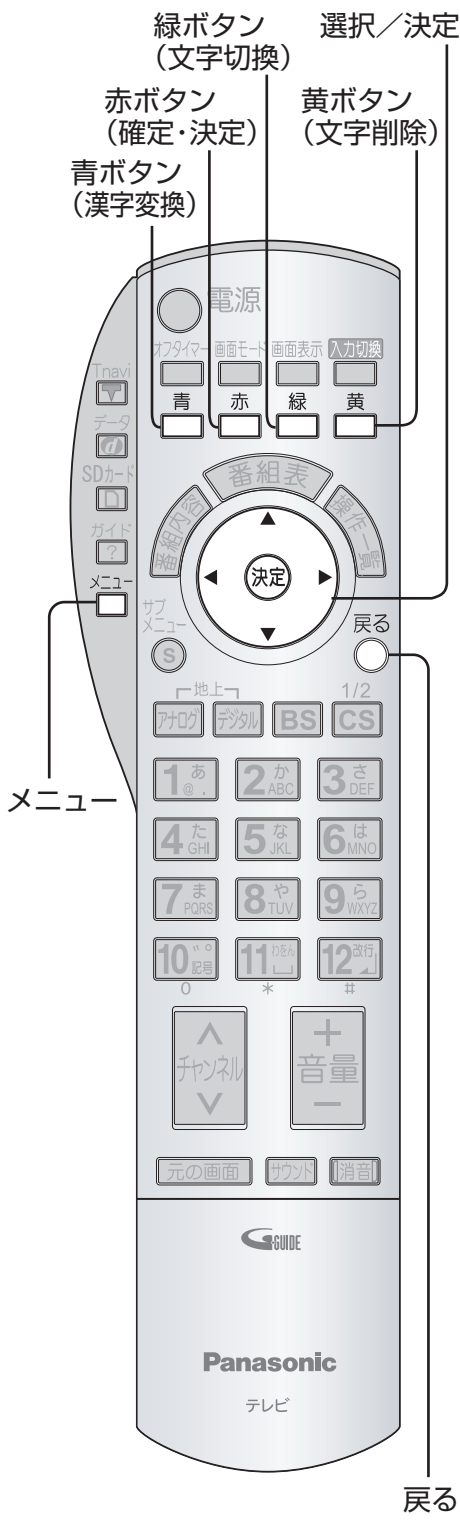

## パネル(画面キーボード)の見かた

文字の入力

改行する

スペースを入力する

パネルの表示位置を移動する

入力位置のカーソルを移動する

入力モードが「かな」のとき

改行	ー	や	あ	わ	ら	や	ま	は	な	た	さ	か	あ
空白	「	ゆ	い	を	り	ゆ	み	ひ	に	ち	し	き	い
パネル移動	」	よ	う	ん	る	よ	む	ふ	ぬ	つ	す	く	う
入力位置移動	!	っ	え	、	れ	ゝ	め	へ	ね	て	せ	け	え
	?	わ	お	。	ろ	°	も	ほ	の	と	そ	こ	お

入力モードを表示

かな
青 変換
赤 決定
緑 文字切換
黄 文字クリア

選んでいる文字が黄色になる

決定: 文字入力を終了する

確定: 入力変換中の文字を確定させる

## ■画面上のパネルの表示位置を移動させたいときは

→カーソルで「パネル移動」を選び、決定を押す。

入力モードが「カナ」のとき

ー	ャ	ワ	ラ	ヤ	マ	ハ	ナ	タ	サ	カ	ア	
「	ュ	イ	リ	ユ	ミ	ビ	ニ	チ	シ	キ	イ	
」	ヨ	ウ	ン	ル	ヨ	ム	フ	ヌ	ツ	ス	ク	ウ
!	ツ	エ	、	レ	ゝ	メ	ヘ	ネ	テ	セ	ケ	エ
?	ワ	オ	。	ロ	°	モ	ホ	ノ	ト	ソ	コ	オ

入力モードが「英数」のとき

A	B	C	D	E	F	G	H	I	J	K	L	M	N	O	P	Q	R	S	T	4	5	6
U	V	W	X	Y	Z	.	@	/	:	7	8	9	~	-	.	:	?	&	¥	*	0	#
小文字	(	)	!																			

●「英数」は半角で入力されます。(全角にしたいときは、左ページの手順3で青ボタンを押して変換します)

## こんなときは

### ■文節を分けて変換するとき(例:「えいが」の「えい」だけ変換)

→①「えいが」と入力して青ボタンを押す。

②◀を押して「えい」だけを選ぶ。

③▼を押して変換する。

映画
えいが
映が

### ■記号を入力するとき

→①「きごう」と入力する。

②青ボタンを押すと画面キーボードが消え、記号を表示。

●他の記号に変換したいときは▼を押し、候補の中から選ぶ。

### ■「予測方式」のときは(例:「テレビ」を入力するとき)

→①◀▶▲▼で「て」を選び、決定を押す。

●本機が予測して変換できると、キーボードの上によく入力する言葉や「て」で始まる言葉の候補を表示します。

●うまく変換できないときは、青ボタンで、一時的に通常方式に切り換えられます。

②◀▶▲▼で「テレビ」を選び、決定を押す。

●変換したい字がない場合は、続けて次の文字を入力します。

手	テレビ	予測変
天気	てっきり	

改行	ー	や	あ	わ	ら	や	ま	は	な	た	さ	か	あ
空白	「	ゆ	い	を	り	ゆ	み	ひ	に	ち	し	き	い
パネル移動	」	よ	う	ん	る	よ	む	ふ	ぬ	つ	す	く	う
入力位置移動	!	っ	え	、	れ	ゝ	め	へ	ね	て	せ	け	え
	?	わ	お	。	ろ	°	も	ほ	の	と	そ	こ	お

## 文字の追加や削除をしたいときは

### ■文字を追加するとき

→①◀▶▲▼で「入力位置移動」を選び、決定を押す。

②◀▶でカーソルを追加したい位置へ移動させ、決定を押す。

③文字を入力する。

### ■文字を削除するとき

→①◀▶▲▼で「入力位置移動」を選び、決定を押す。

②◀▶でカーソルを消したい文字の位置へ移動させる→黄ボタンを押す。(カーソルの右の文字が削除されます。右に文字がない場合は、左の文字が削除されます)

●画面キーボード方式で文字を入力する



# ネットワーク接続

Tナビ機能を使用するためには、ブロードバンド環境が必要になります。

## ■まず、次のことをご確認ください。

- 回線業者やプロバイダーとの契約。
- 必要な機器の準備。
- インターネット(LAN)接続機器の接続と設定。

## ■回線業者やプロバイダーにより、必要な機器と接続方法が異なります。

- インターネット(LAN)接続機器は、回線業者やプロバイダーが指定する製品をお使いください。
- お使いのインターネット(LAN)接続機器の取扱説明書もあわせてご覧ください。
- 本機では、インターネット(LAN)接続機器などの設定はできません。パソコンなどでの設定が必要な場合があります。

- ブロードバンド環境をお持ちでないお客様は、お買い上げの販売店にご相談ください。

## お知らせ

- 契約によっては、本機やパソコンなどの端末を複数台接続できない場合や、追加料金が必要な場合があります。
- インターネット接続機器についてご不明な点は、ご利用のADSL回線業者やプロバイダーにお問い合わせください。
- ブロードバンドルーターやハブは、10BASE-T/100BASE-TXに対応していることをご確認ください。
- 100BASE-TX用の機器を使用する場合は「カテゴリ5」のLANケーブルをご使用ください。
- ネットワーク接続は、LAN(10/100)端子からのみ可能です。SDメモリーカード挿入口に、無線LAN対応カードを接続しても、Tナビは使えません。

## ■本機のMACアドレスの確認のしかた

- ルーターの設定などで本機の「MACアドレス」を確認される場合は、以下の手順でご確認ください。

- (1)メニューボタンを押す。
- (2)▼で「初期設定」を選び、決定を押す。
- (3)▼で「設置設定」を選び、決定を3秒以上押す。
- (4)▼で「ネットワーク設定」を選び、決定を押す。
- (5)▼で「ネットワーク設定」の2ページ目にして確認する。

ネットワーク設定 2 / 2		
DNS-IP自動取得	する	しない
プライマリDNS	---	---
セカンダリDNS	---	---
接続速度自動設定	オフ	オン
接続速度設定	---	---
MACアドレス	00-00-00-00-00-00	

## 必要な機器を接続する

(接続例)

- 詳しくは、販売店にご相談ください。
- 接続後は必ずネットワーク設定(18ページ)を行ってください。

## お願い

電話用のモジュラーケーブルを、LAN(10/100)端子に、挿入しないでください。電話機が使えなくなったり、本機の故障の原因となります。

## ADSLの接続例

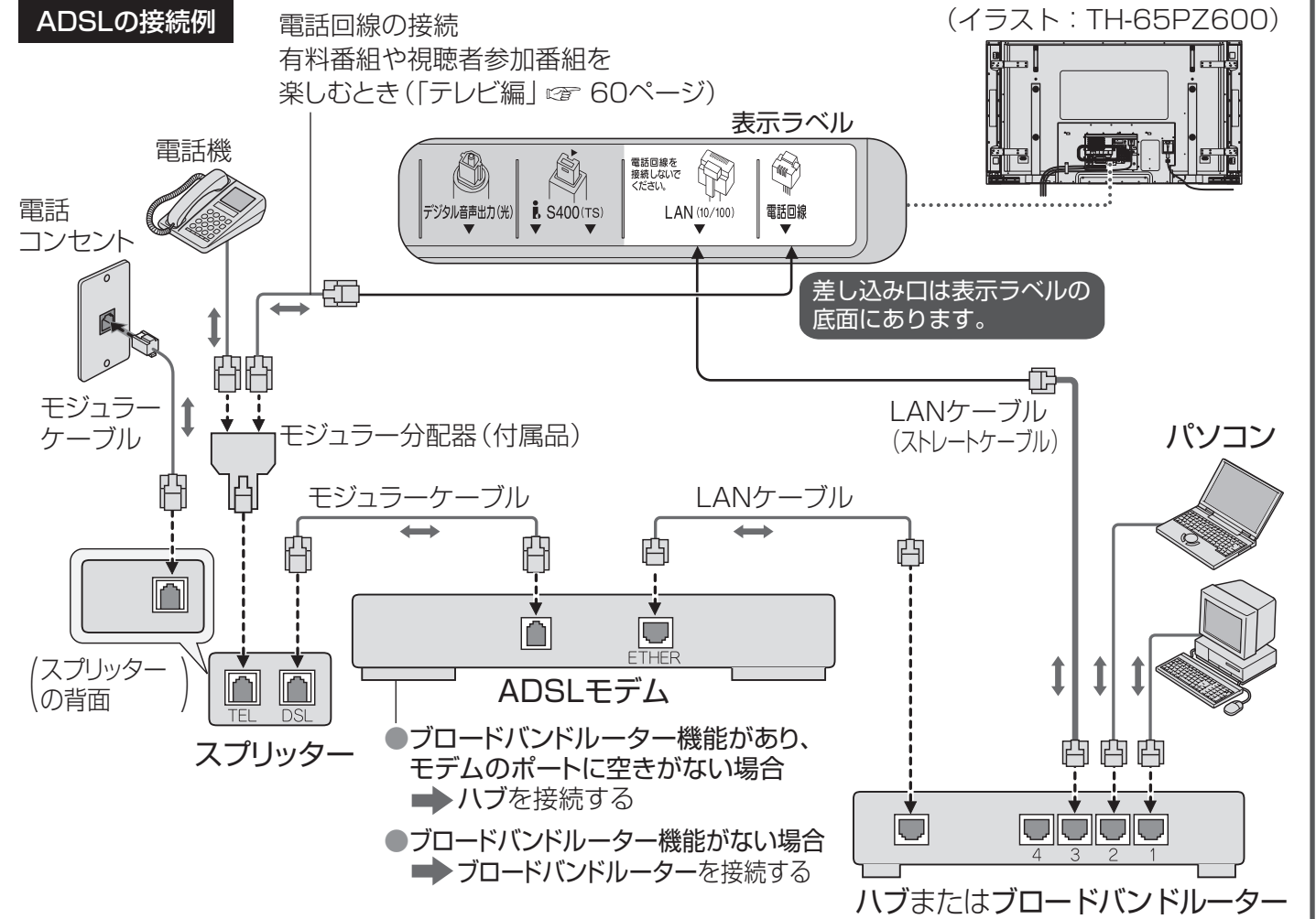

## FTTH(光ファイバー)、CATV(ケーブルテレビ)の接続例

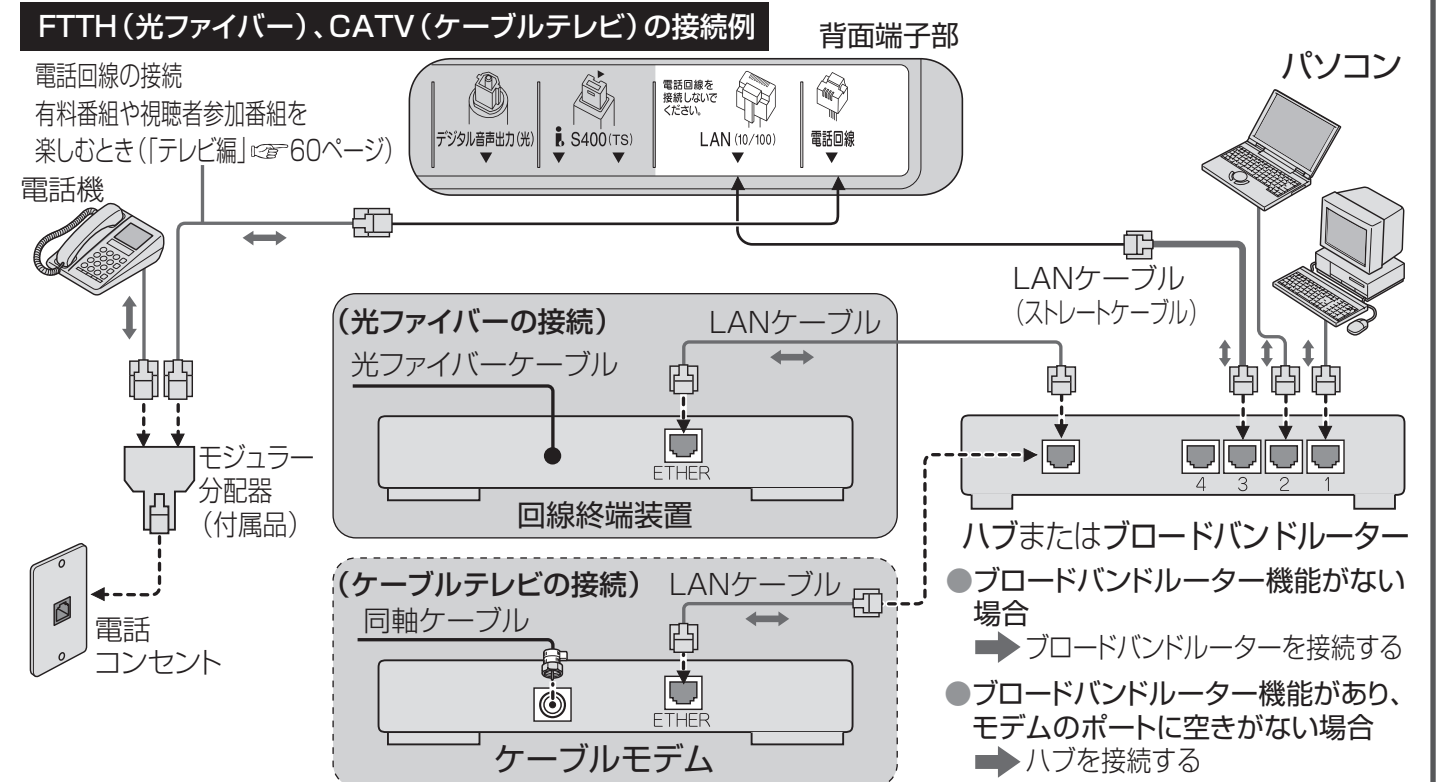

# ネットワーク設定

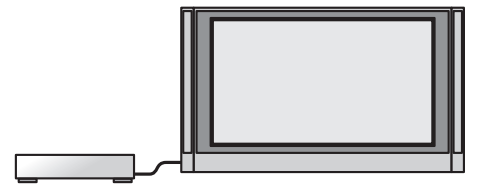

- 本機でTナビ機能を使ってお使いのブロードバンド環境へ接続するための設定です。
- ネットワーク設定が終わったら、ブラウザ設定(20ページ)を行ってください。

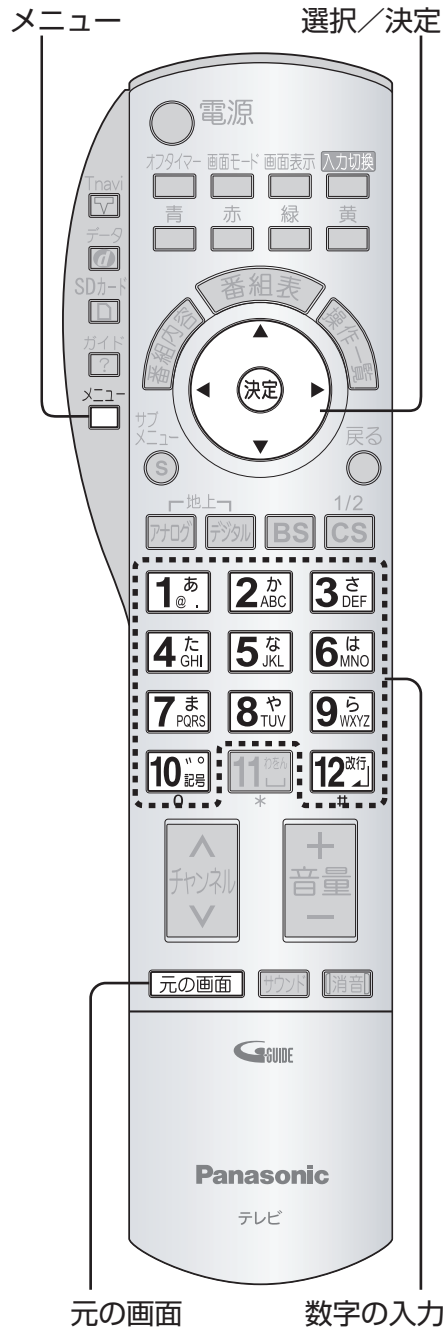

## 1 「メニュー」を押す



## 2 「初期設定」を選び、決定を押す



## 3 「設置設定」を選び、決定を押す



3秒以上押す

## 4 「ネットワーク設定」を選び、決定を押す



▼を繰り返し押すと次のページになる

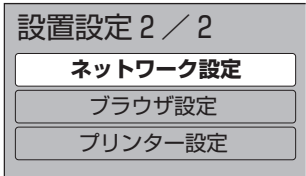
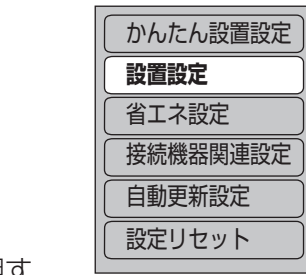

(右ページへ続く 20)

IPアドレスなどを取得する(設定する)

- IPアドレス
- サブネットマスク
- ゲートウェイアドレス

DNSの設定を行う

- プライマリDNS
- セカンダリDNS

LAN環境の接続速度に設定する

- 接続速度自動設定
- 接続速度設定

ネットワーク設定が正しく設定されているか確認する

- 接続テスト

## 5 「IPアドレス自動取得」を選び、「する」を選ぶ(DHCPでのIP自動取得が使えるとき)

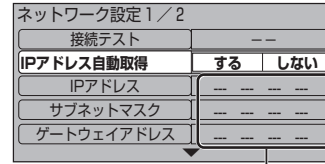

●取得したアドレスを表示。

### ■手動で入力するときは

- (1)上記で「しない」を選ぶ。
- (2)▼でIPアドレス、サブネットマスク、ゲートウェイアドレスをそれぞれ選び、決定を押す。
- (3)ブロードバンドルーターの仕様を確認し、IPアドレスを画面の指示に従ってそれぞれ入力する。

### ●入力画面例(IPアドレス)

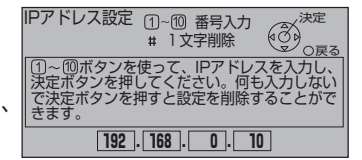

IPアドレスを修正するときは IPアドレスが0~255の範囲外の場合は、エラーメッセージが表示されます。

●設定は、下記の「接続テスト」を行うと有効になります。

## 6 「DNS-IP自動取得」を選び、「する」を選ぶ(DHCPでのDNSアドレス自動取得が使えるとき)

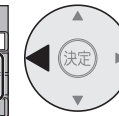
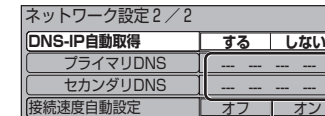

●取得したアドレスを表示。

### ■手動で入力するときは

- (1)上記で「しない」を選ぶ。
- (2)▼でプライマリDNS、セカンダリDNSをそれぞれ選び、決定を押す。
- (3)プロバイダーから指示されたIPアドレスを画面の指示に従ってそれぞれ入力する。

### ●入力画面例(プライマリDNS)



IPアドレスを修正するときは IPアドレスが0~255の範囲外の場合は、エラーメッセージが表示されます。

●設定は、下記の「接続テスト」を行うと有効になります。(ネットワーク設定 1/2ページに戻る)

## 「接続速度自動設定」を選び、決定を押す

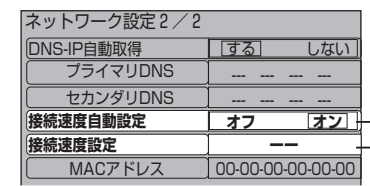

●通常は「オン」を選んでください。

●「接続テスト」でNGの場合「接続速度自動設定」を「オフ」にして「10BASE半二重」「10BASE全二重」「100BASE半二重」「100BASE全二重」から選ぶ。

- 接続速度自動設定が「オン」のときは選べません。
- 設定を変えた場合、機器によっては接続できなくなることがあります。

●設定後、下記の接続テストを行う。

## 「接続テスト」を選び、決定を押す



- OK 接続が完了です。
- NG ブロードバンド環境の接続と設定の確認を行い、上記設定を確認して再度テストしてください。
- テスト中 テスト中。

●メッセージが表示されたときは(20 30ページ)

(終わったら 元の画面 押す)



# ブラウザ設定

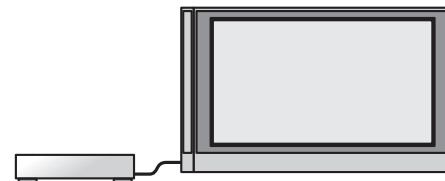

- まず、ネットワーク設定を行ってください。
- 本機のTナビ機能でホームページを正しく表示させるための設定です。

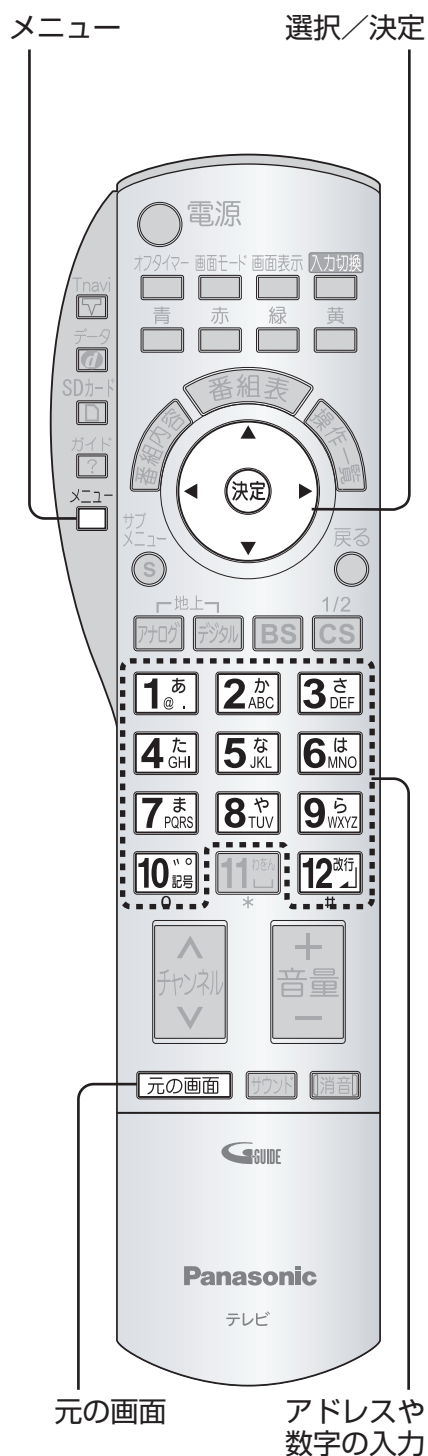

## 1 「メニュー」を押す



## 2 「初期設定」を選び、決定を押す

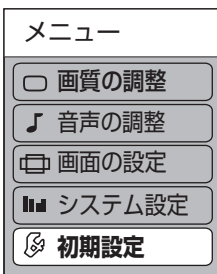

## 3 「設置設定」を選び、決定を押す



3秒以上押す

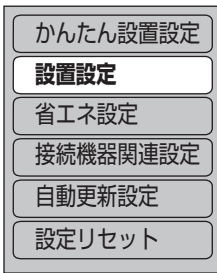

## 4 「ブラウザ設定」を選び、決定を押す



▼を繰り返し押すと次のページになる

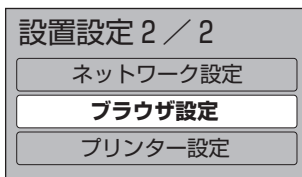

(右ページへ続く▶)

## 接続できるか確認する

### 接続テスト

## 5 「接続テスト」を選び、決定を押す

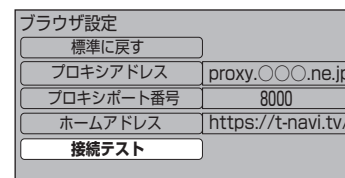

- 接続テスト用サイトにつながり、正常に接続したことを示すメッセージが表示されたとき  
→正しく設定ができています。
- 正常に接続されなかったとき  
→画面上にメッセージが表示されます。(▶30ページ) 接続と設定をご確認ください。(▶16~19ページ) プロキシ設定を行った場合は、プロキシアドレスとプロキシポート番号をご確認ください。(▶下記)

(終わったら [元の画面] 押す)

- プロキシアドレス  
ブラウザの代わりに目的のサーバーに接続し、ブラウザにデータを送る中継サーバーのアドレス。プロバイダーからの指定があるときのみ、設定が必要です。(例: proxy.000.ne.jp)
- プロキシポート番号  
プロキシアドレスと共に、プロバイダーから指定される番号。(例: 8000)

## 5 「プロキシアドレス」を選び、決定を押す

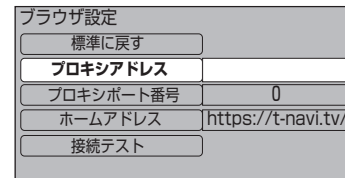

## 8 「プロキシポート番号」を選び、決定を押す

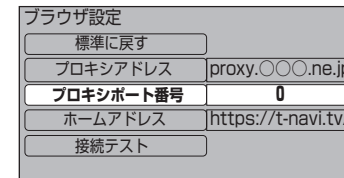

## 6 アドレスを入力する

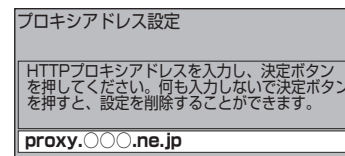

●文字の入力方法は(▶12~15ページ)

## 9 ポート番号を入力し、決定を押す

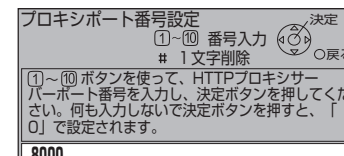

## 7 「はい」を選び、決定を押す

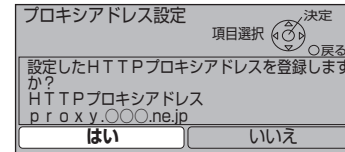

## 10 「はい」を選び、決定を押す

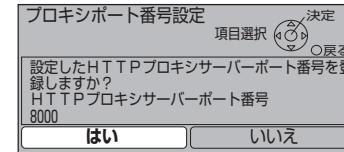

●終わったら「接続テスト」へ進んでください。

### お知らせ

- プロキシ設定を取り消したいときは、「標準に戻す」を選び、決定を押す。

# ホームプリンター (別売品) について

すでにブロードバンド環境をお持ちの場合、当社製ホームプリンターが接続できます。

当社製ホームプリンター 品番：KX-PG2(別売品)

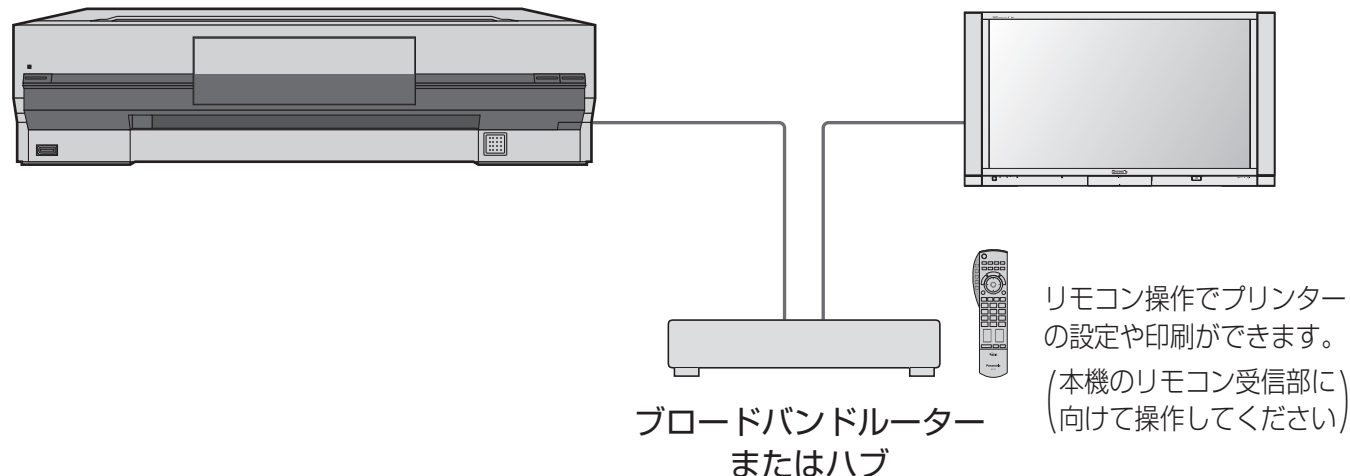

- 本機で使用できるホームプリンターは、予告なく変更になる場合があります。(2006年8月現在)

## 印刷できるものについて

### SDメモリーカードの写真 ■データ放送(BML\*)の情報 ■Tナビの情報

- SDメモリーカードに記録した写真を印刷できます。(P.26、27ページ)
- DCF規格に準拠していない写真は印刷できません。

データ放送の文字や画像(静止画)情報を印刷できます。(P.28ページ)  
※「BML」とは、データ放送の文字情報記述言語です。

Tナビの役立つ情報やインターネットの画面を印刷できます。(P.28、29ページ)



### ご注意

- テレビ番組の画面やDVD/ビデオソフトの画像は印刷できません。
- 本機の画面の色あいと印刷結果は多少異なることがあります。

ホームプリンター 品番：KX-PG2について (2006年8月現在)

- ・用紙は、「A4 普通紙」「A4 写真紙」「L 判写真紙」「IJ 官製はがき」(インクジェット用)などが使用できます。
- ・交換用インクカートリッジについては、プリンターの取扱説明書をご覧ください。
- ・画面に表示される印刷やプリンターに関するエラーメッセージなどはプリンターの取扱説明書をご覧ください。

# プリンターの接続 (設定はP.24ページ)

ブロードバンドルーターまたはハブを使ったブロードバンド環境にLANケーブルでホームプリンターを接続します。(詳しくはプリンターの取扱説明書をご覧ください)

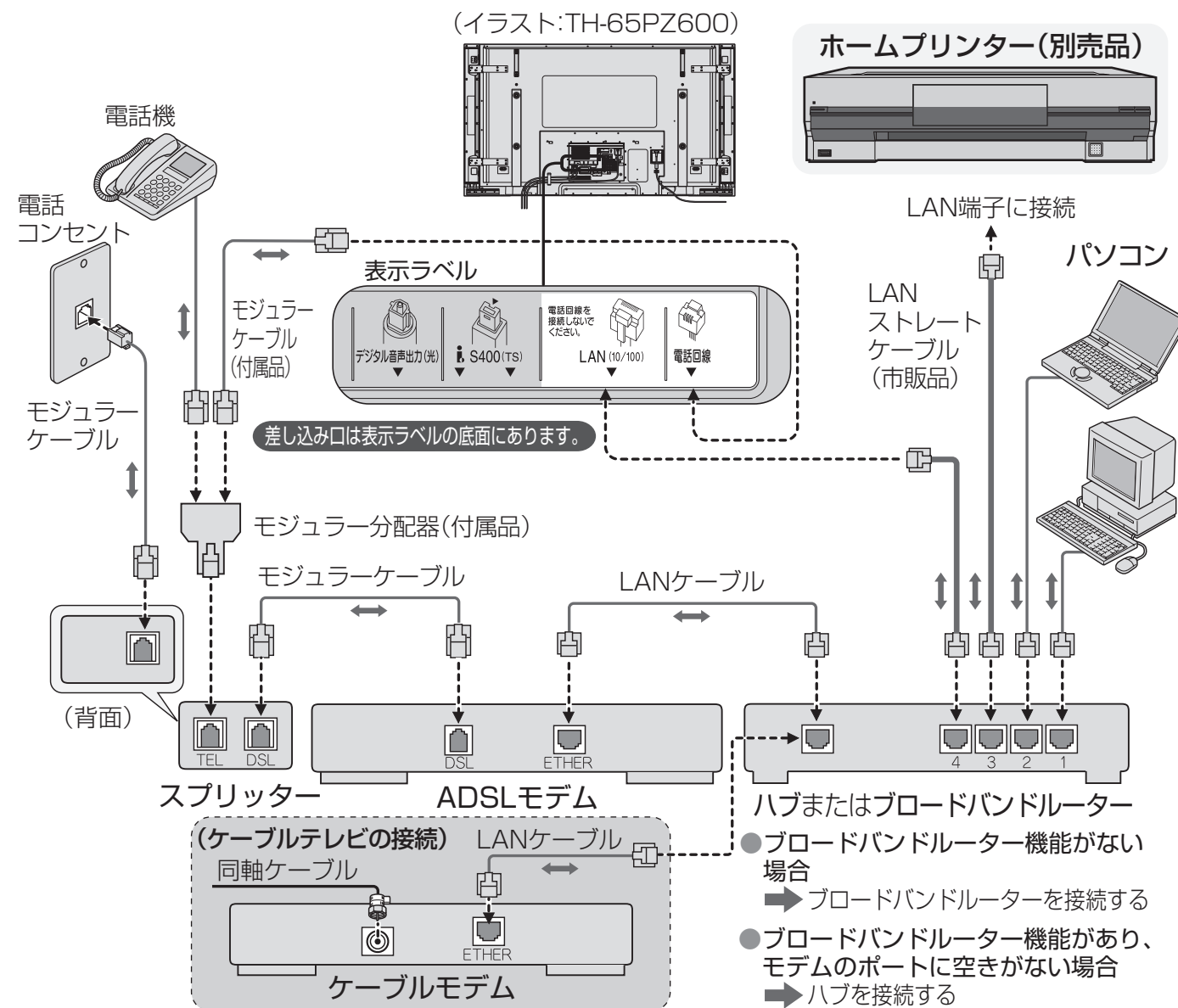

## ブロードバンド環境をお持ちでない場合にメモリーカードの写真を印刷する

ブロードバンドルーターまたはハブにホームプリンターを接続しないで、本機とプリンターを直接接続してメモリーカードの写真を印刷することができます。

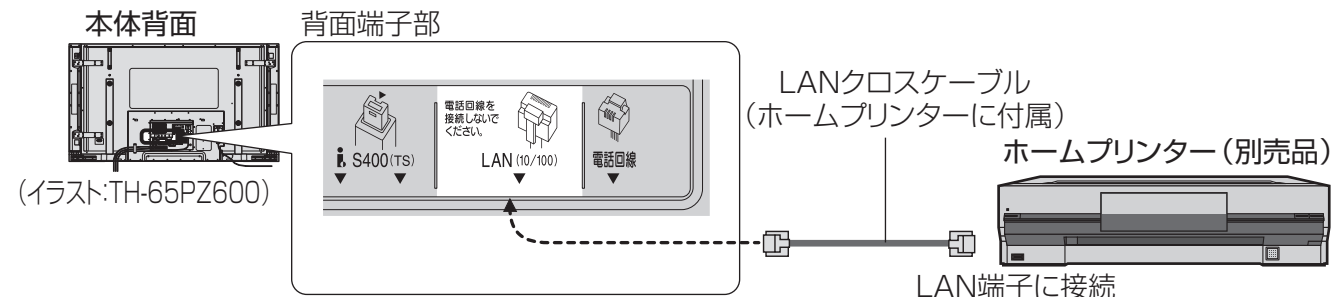

- 接続後、IPアドレスの設定が必要です。設定方法は(P.19ページの「アドレスの設定」)をご覧ください。IPアドレスなどの設定値はホームプリンターの取扱説明書をご覧ください。

### お知らせ

- Tナビやデータ放送の情報は印刷できません。

●●プリンターの接続  
ホームプリンターについて



# プリンター設定

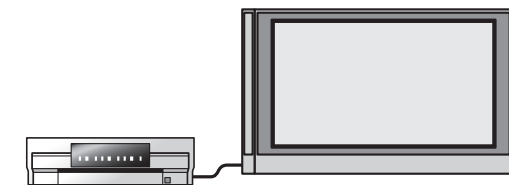

## まず プリンターの電源を入れる

●本機で認識できるプリンターはネットワーク中の1台のみです。複数台ある場合は印刷開始時、最初に認識した1台のプリンターのみが操作できます。

### 1 「メニュー」を押す



### 2 「初期設定」を選び、決定を押す



### 3 「設置設定」を選び、決定を押す



3秒以上押す

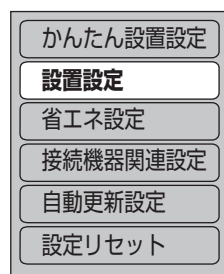

### 4 「プリンター設定」を選び、決定を押す



▼を繰り返し押すと次のページになる

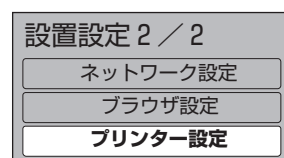

(右ページへ続く)

メニュー 選択/決定



## プリンターのIPアドレス設定

### プリンター固定IP設定

■ブロードバンドルーターでDHCPでのIP自動取得が使えるときは、プリンター本体を接続するだけで自動でネットワーク設定を行います。(特に設定は不要です)

■DHCPが使えない場合などで手動で設定するときは、「プリンター固定IP設定」を選び、決定を押す

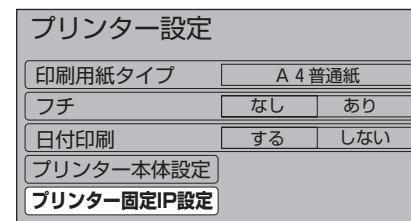

以降はプリンターから送られてきた設定画面を本機に表示します。設定や操作についてはプリンターの取扱説明書をご覧ください。

●設定のときは、ハブまたはブロードバンドルーターに本機と設定するプリンター以外は接続しないでください。

#### お知らせ

●録画予約実行中は「プリンター固定IP設定」はできません。

### ■各項目ごとに設定する

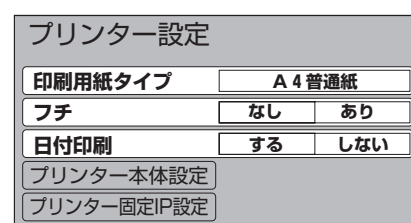

●「A4 普通紙」「A4 写真紙」「L判写真紙」「IJ官製はがき」(インクジェット用)「プリンター設定通り」から選ぶ

●フチ：「なし」「あり」を選ぶ

●日付印刷(撮影した日付)：「しない」「する」を選ぶ

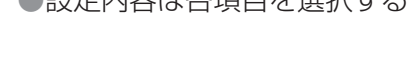
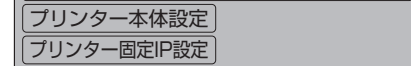
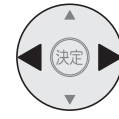

●設定内容は各項目を選択することに記憶されます。

データ放送の情報などの印刷設定とあらかじめ写真やナビコンテンツなどの印刷設定をする。

## プリンター設定(印刷設定)

### 印刷用紙タイプ

### フチ

### 日付印刷

必要に応じて詳細に設定したいとき  
プリンター本体の設定をする

### プリンター本体設定

### ■「プリンター本体設定」を選び、決定を押す

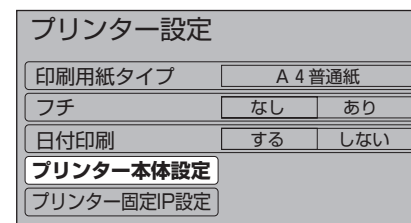

以降はプリンターから送られてきた設定画面を本機に表示します。設定や操作についてはプリンターの取扱説明書をご覧ください。

#### お知らせ

●録画予約実行中は「プリンター本体設定」はできません。

# エスティー SDメモリーカードの写真を印刷する

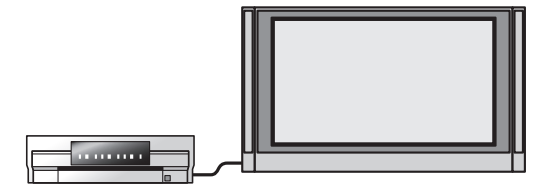

- 印刷するにはホームプリンター(別売品)と接続と設定が必要です。(P.23~25ページ)
- 画面に表示されていても写真のファイルによっては、印刷されない場合があります。

サブメニュー 選択/決定



## マルチ表示から(DPOF設定)印刷する

- シングル印刷
- DPOF印刷
- インデックス印刷

## シングル表示から印刷する

1 マルチ表示(DPOF設定)画面(「テレビ編」48ページ)でプリントしたい写真を選ぶ

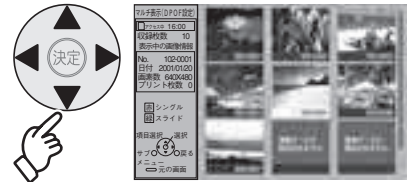

2 「サブメニュー」を押す



3 「印刷」を選び、決定を押す

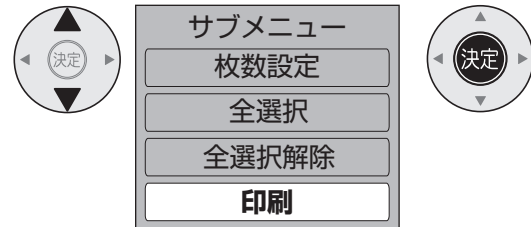

4 印刷したい種別を選び決定を押す

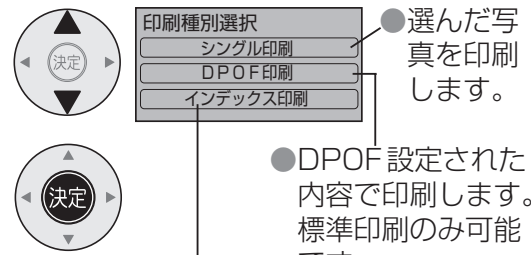

- 選んだ写真を印刷します。
- DPOF設定された内容で印刷します。標準印刷のみ可能です。

●SDメモリーカード中の写真をサムネイル(一覧表示)印刷します。(P.右ページ手順5につづく)

1 シングル表示画面(「テレビ編」48ページ)で「サブメニュー」を押す



2 決定を押す



(P.右ページ手順5につづく)

5 「印刷用紙タイプ」「フチ」「日付印刷」を選び、設定する

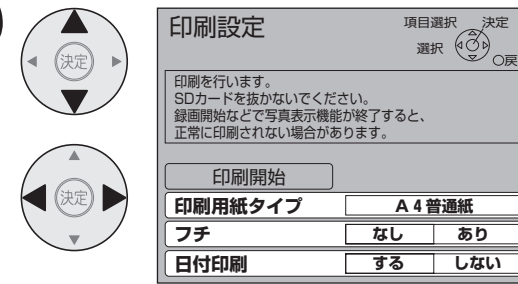

- 設定内容は印刷開始すると記憶されます。
- 印刷用紙タイプを「プリンター設定通り」に選ぶと意図しない印刷結果になることがあります。

- 「A4普通紙」「A4写真紙」「L判写真紙」「IJ官製はがき」(インクジェット用)「プリンター設定通り」から選ぶ
- フチ: 「なし」「あり」を選ぶ
  - 「シングル印刷」と「DPOF印刷」のときのみ設定が有効です。
  - ハイビジョンモード(16:9)で撮影された写真を「フチなし」で印刷すると左右の画像が切れます。
- 日付印刷(撮影した日付): 「しない」「する」を選ぶ
  - 「インデックス印刷」のときは、常にファイル名が印刷されます。

6 設定したら「印刷開始」を選び、決定を押す

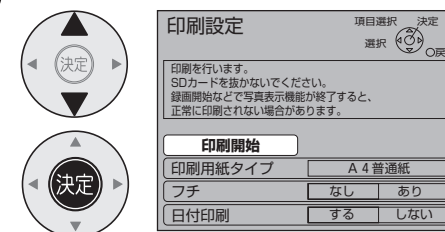

### お知らせ

- 録画予約が始まると印刷は途中で終わる場合があります。

### お願い

- 印刷中はSDメモリーカードを抜かないでください。

### 印刷を止めるとき

① 「決定」を押す



② 「はい」を選び、決定する

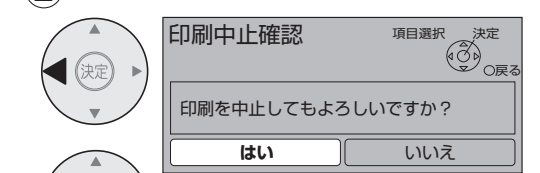

### お知らせ

- 下記のボタンのいずれかを押しても印刷が止まる場合がありますので不用意に押さないでください。

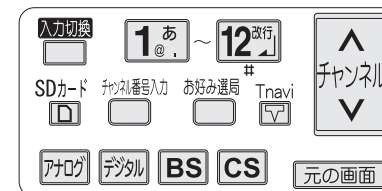

## 印刷が始まる

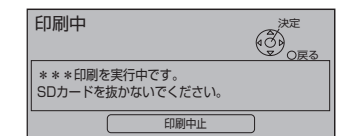



# Tナビやデータ放送の情報を印刷する

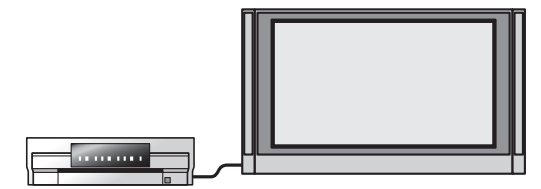

●印刷するにはプリンター（別売品）と接続と設定（[P.23](#)～[P.25](#)ページ）が必要です。

サブメニュー 選択/決定

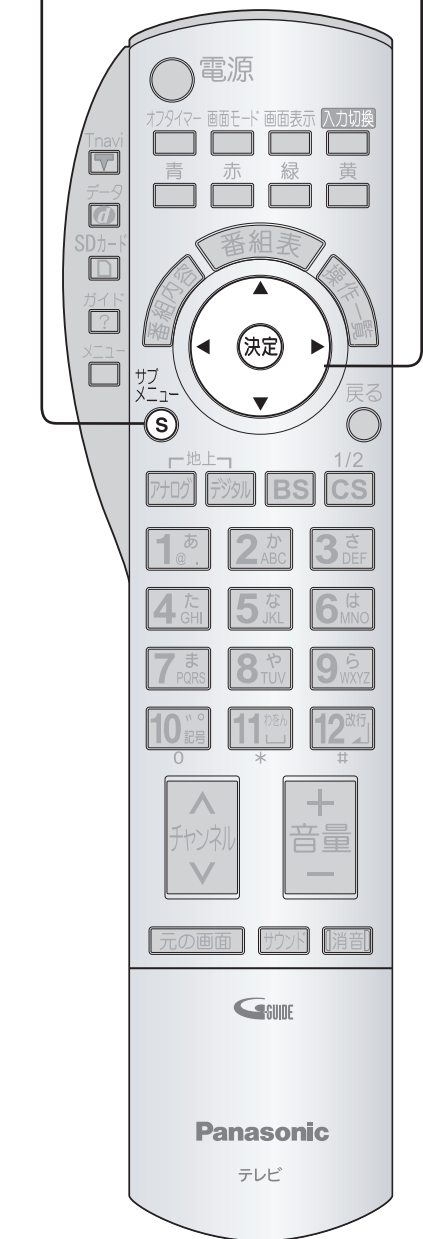

今、表示しているTナビページ画面を印刷する

**1** Tナビ画面が表示されているときに「サブメニュー」を押す

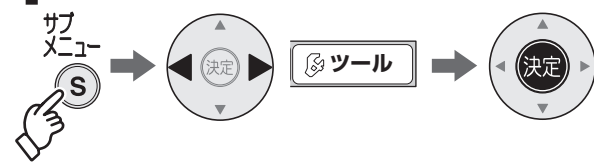

**2** 「印刷」を選び、決定を押す

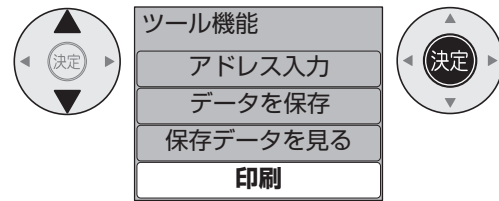

**3** 「印刷用紙タイプ」を選び、設定する

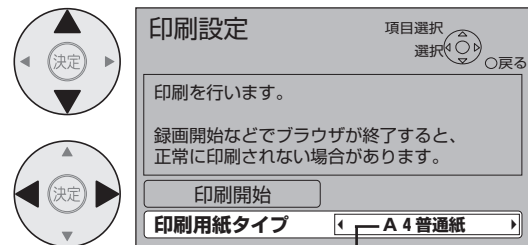

- 「A4 普通紙」「A4 写真紙」「L 判写真紙」「IJ 官製はがき」(インクジェット用)「プリンター設定通り」から選ぶ
- 設定内容は印刷開始すると記憶されます。
- 常に「フチ」あり、「日付印刷」しないで印刷されます。

([P.23](#)右ページ手順4につづく)

**4** 設定したら「印刷開始」を選び、決定を押す

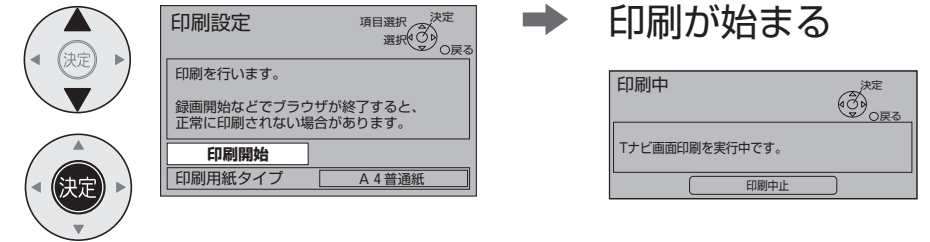

印刷が始まる

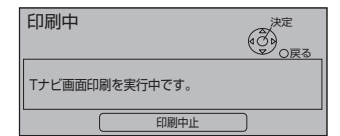

**お知らせ**

- 録画予約が始まると印刷は途中で終わる場合があります。

■印刷を止めるとき

① 決定を押す



② 「はい」を選び、決定を押す

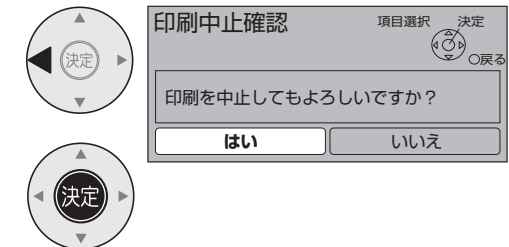

**お知らせ**

- 下記のボタンのいずれかを押しても印刷が止まる場合がありますので不用意に押さないでください。

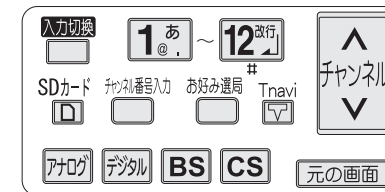

■Tナビページ画面の説明に従って情報を印刷する

Tナビのコンテンツによっては、印刷について表示される場合があります。そのときは、画面に表示される説明や手順に従って操作すると、情報を印刷できます。

**お知らせ**

- Tナビが終了すると印刷を中止します。
- 常に「フチ」あり、「日付印刷」しないで印刷されます。

■データ放送の番組の説明に従って情報を印刷する

データ放送の番組によっては、印刷について表示される場合があります。そのときは、画面に表示される説明や手順に従って操作すると、情報を印刷できます。

**お知らせ**

- データ放送の番組が終了すると印刷を中止します。
- 常に「フチ」あり、「日付印刷」しないで印刷されます。

●Tナビやデータ放送の情報を印刷する

# メッセージ表示一覧



- ネットワーク設定の接続テストなどでの、主なメッセージとその時の確認項目は、下記の通りです。
- 下記のメッセージが出た場合は、本機とブロードバンドルーターまでの間で問題が発生しています。

メッセージ(エラーコード)	内容
接続できませんでした。 LANケーブルの接続を確認してください。 (C200)	ハブをお使いの場合は、ハブのLinkランプが点灯しているか確認し、消えている場合はケーブルが正しく接続されていない、又はケーブル間違いなど*を確認してください。
IPアドレスが設定されていません。 本機の「ネットワーク設定」をご確認ください。 (C201)	ネットワーク設定でIPアドレスが「---.---.---.---」になっていませんか。 IPアドレス、ゲートウェイアドレス、サブネットマスクを設定してください。(必要に応じて、アドレスの自動取得を選択してください)
IPアドレスが取得できませんでした。 ルーターとの接続や設定をご確認ください。 (C203)	ハブをお使いの場合は、ハブ~ルーター間の接続をご確認ください。ルーターにつなぐ側のハブのポートはUPLINKにつないでください。 またハブのLinkランプが点灯しているか確認し、消えている場合はケーブルが正しく接続されていない、又はケーブル間違いなど*を確認してください。 上記で問題がなければルーター等のDHCPが動作していないことが考えられます。ルーターの設定や動作をご確認ください。一旦、ルーターのリセットをおこなってください。
IPアドレスの重複を検出しました。 設定をご確認ください。(C204)	本機と同じIPアドレスが他の機器に使われています。 他のパソコンや、本機、ルーターのIPアドレスをご確認の上、重複のないように再設定してください。
接続テストを実行できませんでした。(C205)	一度、本機の主電源(本体の前面の押しボタン)を切って入れなおして、再度実行してください。それでも症状が改善しない場合、お買上げの販売店にご相談ください。
アドレスが正しく設定されませんでした。(C206)	
接続テストに失敗しました。 ゲートウェイが応答しません。 ルーターとの接続や設定をご確認ください。 (C207)	ハブ~ルーター間の接続をご確認ください。本機とルーター間にハブを使用する場合、ルーターにつなぐ側のハブのポートはUPLINKにつないでください。 ハブのUPLINKポートのLinkランプが点灯しているか確認し、消えている場合はケーブルが正しく接続されていない、又はケーブル間違いなど*を確認してください。 ネットワーク設定でのIPアドレス、ゲートウェイアドレス、サブネットマスクを、ご確認ください。 無線LANを使用の場合、通信設定をご確認ください。 「ルーターとの相性、検証データ」の最新情報は、当社ホームページ上でご紹介しています。 <a href="http://panasonic.jp/support/tnavi/">http://panasonic.jp/support/tnavi/</a>

※:ケーブル間違いなどの具体例:LANコネクタの接触不良、LANケーブル以外のケーブルの使用、クロスケーブルとストレートケーブルの違い。

- 通信時の主なメッセージと内容は、下記の通りです。  
Tナビ接続やデータ放送からお好みページを使った場合に表示されることがあります。

メッセージ(エラーコード)	内容
無効なURLが指定されました。(B015)	アドレス(URL)に禁止された文字が使用されています。 正しいアドレス(URL)を入力してください。
サーバーが見つかりません。(B019)	アドレス(URL)が間違っていないですか。 正しいアドレスを入力してください。 ブラウザ設定やブロードバンドルーターなどの設定を確認してください。 本体および接続機器の電源を入れ直すことにより解決することがあります。
サーバーへの接続に失敗しました。 (B020)	サーバーが混みあっているため接続ができないか、サーバー側のサービスが停止されている可能性があります。しばらく待ってから再度実行してください。 まったくホームページに接続できない場合は、ブラウザ設定やブロードバンドルーターなどの設定を確認してください。
サーバーとの通信に失敗しました。 (B021)	通信がタイムアウトしました。サーバーへのアクセスが集中しているとおもわれます。しばらく待って再度実行してください。
日付情報がありません。 リモコンで今日の日付を設定してください。 決定ボタンを押してください。(B022)	衛星アンテナを接続されていない場合などに、表示されることがあります。この場合は、メッセージに従って本日の日付を入力してください。
認証に失敗しました。(B401)	回線業者やプロバイダーからのIDやパスワードを、ブロードバンドルーターやモデムの取扱説明書にしたがって、正しく設定してください。
指定されたページが見つかりませんでした。 (B404)	正しいアドレス(URL)を入力してください。
接続サイト先の証明書の検証で問題がありました。接続先の安全性が確認できませんが接続しますか? サイト名:○○○○	接続先サイトが安全かどうかの確認ができませんでした。このまま接続することもできますが、接続しないことをおすすめします。しばらく待って再度実行すると、接続先の安全性が確認できる場合もあります。

- 当社のホームページで最新の状況をご紹介します。  
<http://panasonic.jp/support/tnavi/> (2006年8月現在)

## ブロードバンド環境(ADSLモデムやブロードバンドルーター)のトラブル解決のヒント

- ADSLモデムやブロードバンドルーターの電源を入れなおしてください。
- ADSLモデムの状態を示す表示ランプを確認して、ADSL回線がつながっているかご確認ください。  
※表示ランプの名称はADSLモデムによって異なりますので、機器の取扱説明書をご覧ください。  
(例:【ADSL】【リンク】【Link】【LINE】【PPP】等)
- ホームテレホン、ビジネスフォン、FAX、電話線付きのガスメーターなどをお使いの場合は、回線業者やプロバイダーなどにご相談ください。
- ADSLモデムのPPPoAの設定やブロードバンドルーターのPPPoEの設定内容を確認してください。  
ID、パスワード、DNSの設定等をご確認ください。(ADSLモデム、ブロードバンドルーター等の取扱説明書を参照)
- その他、ADSL回線のトラブルは、回線業者やプロバイダーにご相談ください。  
(回線業者やプロバイダーの説明書をご覧ください)





Q	A
インターネットに接続できる環境であれば、どんな環境でも設置・接続ができますか。	ADSL や FTTH、CATV などの常時接続での使用に限ります。また、常時接続プランをご使用でない場合には、接続プランの変更等が必要です。
CATV や FTTH (光ファイバー) のブロードバンドサービスでも「Tナビ」は使えますか。	一部の CATV、FTTH では動作検証済みです。ブロードバンドルーターの使用が許可されているかご確認ください。当社のホームページに最新データを掲載しております。(P.31 ページ)
現在 ISDN 回線ですが、ADSL は使えますか。	ISDN 回線を通常の電話回線にもどして ADSL を導入する必要がありますので電話会社と回線業者にご相談ください。
テレビとルーターが離れた場所にあるのですが、どうすればよいのですか。	LAN ケーブルの配線が出来ない場合は無線 LAN の導入を検討してください。
パソコンと同時に使えますか。	パソコンを 2 台接続するのと同じこととなりますので、ルーターなどで分配されていれば、お使いいただけます。(P.16、17 ページ)
電話回線によるダイヤルアップ接続で Tナビ サービスを楽しめますか？	使えません。Tナビ サービスは、ブロードバンド環境を前提にしたサービスになっています。
Tナビにはどのようなサービスがあるのですか。	Tナビ サービスは、リビングでちょっと知りたいような情報を家族一緒に楽しめるサービスです。おでかけ情報・レジャー・生活・レシピ・ゲーム・占い・地域情報などです。
Tナビ サービスに料金はかかりますか。	Tナビ サービス自体は無料でお使いいただけます。Tナビ サイトの中には有料のものもあります。ADSL 等の回線使用料やプロバイダー料金は別途必要です。
Tナビ のコンテンツをパソコンで見るとはできますか。	基本的には「Tナビ」サービス対応テレビでしか見ることはできません。パソコンでは「Tナビ」サイトを見ることはできません。
Tナビ の機能で一般のホームページを見ることはできますか。	見ることは可能ですがおすすめできません。テレビ向けに作成されていないので、文字が読みにくかったり、内容が表示できない場合や予期しない情報・有害情報を含む場合があります。
Tナビ サイトは、一般の WEB サイトとどう違うのですか。	Tナビ サイトは一般の WEB サイトとは異なり、本機の機能を用いて操作・閲覧できるように構成され、リビングでの利用に配慮して運営されるサイトです。

Q	A
Tナビ サイトで使用する個人情報保護の方法は。	インターネットで広く採用されている暗号化方式である SSL に対応しています。
Tナビ で Eメール は使えますか。	インターネットの Eメール (電子メール) については、本機単独では使用できません。Tナビ サイトとして提供される WEB メールが利用できる場合があります。
ペアレンタルロック (視聴制限) のような機能はありますか。	URL 入力による一般の WEB サイトの閲覧を暗証番号で制限する機能があります。(P.5 ページ)
一般の WEB サイトを見ているとき、画面のスクロールはどのようにするのですか。	リモコンのカーソルキー「上、下、左、右」で画面をスクロールさせます。ただし、パソコンのようななめらかなスクロールはできません。正しく表示されない場合もあります。
表計算やワープロのソフトは使えるのですか。	ご利用いただけません。
Tナビ に PPPoE の機能はありますか。	本機にはありません。ルーターで PPPoE の機能をお使いください。
ストリーミングには対応していますか。	本機は対応していません。
デジタル放送のデータ放送とはどう違うのですか。	デジタル放送のデータ放送サービスは放送電波でデータが送られ、返信は電話回線を使用します。Tナビ は受信・送信ともにブロードバンド環境を使用します。

● 当社のホームページで最新の情報をご紹介します。  
<http://panasonic.jp/support/tnavi/>



エーディーエスエル ADSL	電話線を使ったブロードバンド接続方式の一種です。回線業者、プロバイダーとの契約が必要です。
エーディーエスエル ADSL モデム	本機やパソコンなどを、ADSL 回線などと接続する機能を持った機器です。ブロードバンドルーター機能があるものものとないものがあります。
ディーエッチシービー DHCP	サーバーやブロードバンドルーターが、IPアドレスなどを本機に自動的に割り当てる仕組みのことです。
アイピー IP アドレス	TナビTVなど、インターネットに接続するネットワーク機器を特定する番号です。家庭では、ブロードバンドルーターなどのDHCP機能で自動的に割り当てるのが一般的です。(例: 192.168.0.87)
マ ッ ク MAC アドレス	ネットワークに接続されている機器を識別するためのアドレスで、ハードウェアアドレスなどと呼ばれることもあります。
ユーアールエル アドレス(URL)	インターネット上のページを指定するときに使う名前です。(例: http://panasonic.jp)
お好みページ	お気に入りのページのアドレス(URL)を登録する機能です。登録すると、URL を入力せずにページを見ることができます。
ゲートウェイアドレス	インターネットへのアクセスで経由すべき機器のIPアドレス。通常はブロードバンドルーターのIPアドレスを言います。(例: 192.168.0.1)
サブネットマスク	ネットワークを効率的に使うために、ブロードバンドルーターにつなぐ機器のIPアドレスを絞り込むための数字です。(例: 255.255.255.0)
ストレートケーブル	LANケーブルの一つで、両端のコネクターの同じピンどうしを接続したケーブルです。本機とルーター間や、本機とハブ間には、このストレートケーブルを使用します。(対語: クロスケーブル)
スプリッター	電話回線のネットワーク用の信号と電話用の信号をわける機器です。
ディレクトリ	SDメモリーカード全体を書庫に例えると、ディレクトリは引き出しや、引き出しの中の箱に相当します。ディレクトリの中に更にディレクトリを作ることができます。
全角・半角	全角/半角は文字の大きさです。漢字、かな、カナは必ず全角になります。英数字は、全角とその半分の幅の半角の2種類の大きさがあります。文字の入力時に全角または半角の指定のある場合は、ご注意ください。
ハイパーリンク	ページの中のデータに、別のページや画像データなどのアドレスが埋め込まれていること。元ページでの選択実行により、別のページへの移動や画像データの表示ができます。

ハブ	複数の機器をネットワークに接続するための機器です。
プロキシサーバー	ブラウザの代わりに目的のサーバーにアクセスし、ブラウザにデータを送る中継サーバーのこと。プロバイダーからプロキシサーバーのアドレスを指定された場合のみ設定が必要です。
プライマリ DNS / セカンダリ DNS	インターネット上で名前とIPアドレスを対応させる電話帳のような機能を持ったサーバーです。本機は、このサーバーのIPアドレスを2つまで登録することができます。
ブラウザ	インターネット上にあるページを表示するためのソフトウェアです。本機には、Tナビ用のブラウザがあらかじめ入っています。
ブロードバンド	ご家庭でいつでもインターネットを楽しめる、ADSLなどのインターネット接続環境です。電話モデムを使用するのに比べて、高速なアクセスが可能です。
ブロードバンドルーター	複数台の機器を同時にインターネットに接続するためのネットワーク機器です。ルーターの接続や設定についての詳細は、ブロードバンドルーターの取扱説明書をご覧ください。
プロバイダー	ケーブルや電話回線に接続した機器をインターネットに接続するサービスをしている会社の総称です。「hi-ho (ハイホー)」など、多くの会社があります。
ポータルサイト	「T navi」ボタンを押したときに最初に表示されるホームページのことです。(ポータルとは玄関・入口の意味です)

## ブラウザ仕様

記 述 言 語	HTML4.0 準拠
ス タ イ ル シ ー ト 規 格	CSS1/CSS2 (Subset)
動 作 記 述 言 語	JavaScript 1.5/ECMAScript (ECMA-262)
セ キ ュ ア 通 信	SSL2.0/SSL3.0/TLS 1.0
C o o k i e	バージョン0
モ ノ メ デ ィ ア ( 写 真 )	JPEG、PNG、GIF
音 声 ( モ ノ ラ ル で 再 生 )	MS-Windows 標準 WAV 形式、MPEG2-AAC (ARIB STD-B14 第3編準拠)、受信機内蔵音
ブ ラ グ イ ン	なし
文 字 入 力	画面キーボード方式、携帯電話(リモコン)方式
外 部 入 出 力	SDメモリーカード
画 面 解 像 度	800 × 450
カ ラ ー モ デ ル	フルカラー