

# 取扱説明書

# SANYO

## ファクシミリ

# 品番 SFX-P75CL

このたびは、サンヨーファクシミリをお買い上げいただき、ありがとうございました。  
ファクシミリをご使用前に、この取扱説明書をよくお読みのうえ正しくお使いください。  
特に5～13ページは必ずお読みください。また、お読みになられたあとも後々のため  
保証書とともに大切に保管してください。

## IDナンバー・ディスプレイ対応

ナンバー・ディスプレイとは、かけた人の電話番号が  
受ける人の電話機などのディスプレイに表示される  
サービスです。

<NTTとの契約が必要です>

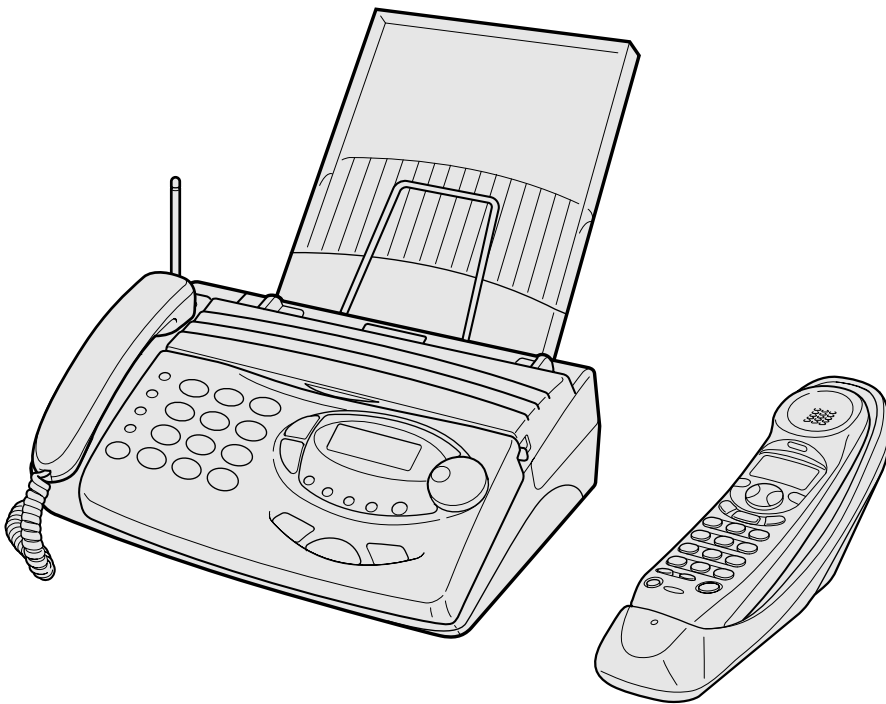

インクリボン・記録紙は、「当社指定」の  
ものをお買い求めください。  
(詳しくは、132ページをご覧ください。)

### インクリボン

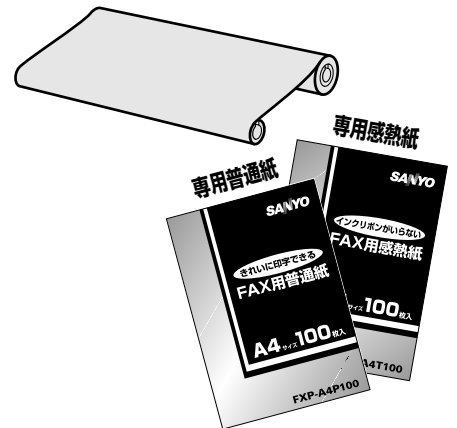

この商品にはニカド電池を使用しています。  
ニカド電池のリサイクルにご協力ください。

ニカド電池はリサイクルへ

※本文中のバッテリーとは、ニカド電池のことです。

取扱説明書、本体、定格銘板には色記号の表示を省略しています。  
外装箱に表示している品番の ( ) 内の記号が色記号です。

# 目次

目次	1
特長	3
付属品の確認	4
必ずお読みください（安全上のご注意）	5
必ずお読みください（使用上のご注意）	10

## お使いになる前に

各部の名前とはたらき	14
接続する	19
自分で電話回線の種類を合わせる	20
インクリボンをセットする（交換する）	21
記録紙を入れる	23
子機を充電する	24
親機で設定／登録できる機能一覧表	25
子機で設定／登録できる機能一覧表	26
日付けと時刻を合わせる	27
あなたの名前と電話番号を登録する （自局登録）	29
スーパーACRについて	30
スーパーACRを申し込む	31
スーパーACRを利用する	32
インターネットダイヤル サービスについて	33
インターネット国際電話・FAX サービスについて	34
呼出音メロディーサービスを利用する	35
メロディーを設定するには	36
メロディーを変更するには	37
地域系新電電と0041国際電話を利用する	38
スーパーACR初期設定のしかた	39
スーパーACRの データメンテナンスについて	40
文字入力のしかた	41
親機の電話帳を登録する（100件電話帳）	43
子機の電話帳を登録する（100件電話帳）	45
暗証番号を登録する	47

## ファクス機能

原稿をセットする	48
原稿の画質を選ぶ	49
コピーをする	50

ファクスを送る	51
自動でファクスを送る（自動送信）	51
通話後ファクスを送る（手動送信）	52
親機の電話帳でファクスを送る	53
同じ相手にファクスを送り直す （再ダイヤル送信）	54
ファクスを受ける	55
ファクスの受け方を選ぶ	55
電話モードで受ける	56
ファクスモードで受ける	57
留守モードで受ける	58
子機でファクスを受ける（リモート受信）	59
メモリー代行受信	60

## 電話機能

電話をかける	61
親機／子機で電話をかける	61
受話器／子機を置いたまま電話をかける （テブラ通話）	62
親機の電話帳で電話をかける	63
子機の電話帳で電話をかける	64
電話をかけ直す（再ダイヤル）	65
電話を受ける	66
親機／子機で電話を受ける	66
受話器／子機を置いたまま電話を受ける （テブラ通話）	67
電話の相手に待っていただく（保留）	68
音量をかえる	69
音質をかえる	70
親機と子機で通話する（内線通話）	71
外からかかってきた電話をまわす （保留転送）	73
子機から他の子機に電話をまわす （子機間転送）	75

## 留守番電話

留守番電話について	76
外出する前に（留守モードの設定）	77
応答メッセージを録音する	78
用件を聞く	79
用件を消去する	80
子機からのリモート操作について （子機リモート）	81
外出先からの操作について（リモート操作）	82
外出先から録音された用件を聞く	82
外出先から留守モードに設定する	83
決めた時刻に留守モードを設定する （タイマー留守録）	84

## ナンバー・ディスプレイ

ナンバー・ディスプレイについて	85
ナンバー・ディスプレイを契約すると	85
ナンバー・ディスプレイの設定をする	86
着信番号履歴から電話をかける (コールバック)	87
発信／着信番号履歴から電話帳に登録する	89
親機のできちゅうコールを設定する	90
親機のすき・すきコールを設定する	91
子機のすき・すきコールを設定する	93
通知・非通知を設定する	94
着信おことわり機能に登録する	95
番号おたずね機能を設定する	97
非通知ガード機能を設定する	99

## 便利な使い方

### <ファクス機能>

通信結果を確認する	100
いろいろな用紙を印刷する	101
海外へファクスを送る(国際送信モード)	103
受信／コピーの印刷のしかたをかえる	104
こちら側の操作でファクスを受ける (ポーリング受信)	105
電話回線からファクシミリ通信網(Fネット) に接続しサービスを利用する	106
登録した内容を確認する	107
いろいろな機能を設定する (メモリースイッチ)	109
メモリースイッチ一覧表	110

### <電話機能>

電話の相手との通話内容を録音する (通話録音)	111
内線の呼び出し方法をかえる	112
子機の名前を登録する	113
モーニングコール機能を設定する(子機)	114
子機の縦倍角表示について	115
クイック通話を設定する(子機)	116
キャッチホン／プッシュホン サービスを利用する	117

### <留守番電話>

用件を録音する(在宅用件録音)	118
応答メッセージをとばして用件を 録音する(スキップ録音機能)	119
相手を確認してから電話に出る (居留守モニター)	119
呼び出し音や相手の声で起こされたく ないときは(おやすみモード)	120
録音機能を切り替える	121
マルチ転送機能について	122
転送先の番号を登録する	123
オート消去機能を設定する	125
録音された日時を知る(タイムスタンプ)	126
留守番電話が応答するまでの呼び出し音の 回数をかえる(トールセーバー)	127
留守番機能を初めの設定に戻す	128

### <オンリーコール>

オンリーコール機能について	129
オンリーコール機能を利用する	130

## ご参考

別売品について	132
感熱記録紙を使用する	133
子機の警告音について	134
子機を壁に掛けて使う	134
お手入れのしかたについて	135
原稿がつまったとき 送信(コピー)した記録紙に 黒い線が入るときは	136
記録紙がつまったとき	137
バッテリーについて	138
停電のとき	139
停電時に電話をかける／受ける	140
故障かな?と思ったら	141
アフターサービスについて	144
お客さまご相談窓口	145
構内交換機に接続して使う	147
さくいん	148
リモート操作カード	152
主な仕様	154

# 特長

## 電話帳（100件）

よくかける相手先を登録しておけば、簡単に電話をかけることができます。また、子機には1件の相手先に2つの電話番号を登録することができ、自宅と携帯電話の番号を登録するときに便利です。（43～46,63,64ページ）



## ナンバー・ディスプレイ

電話がかかってくると、ディスプレイに相手先の電話番号が表示されます。相手を確認でき、安心して電話に出ることができます。

（85～99ページ）





## スーパーACR機能

普通にダイヤルするだけで日本テレコム（JT）とNTTや他の新電電各社の中からおトクな電話会社を自動的に選びます。また、気になる電話料金をディスプレイに表示します。（30ページ）

注意）「スーパーACR」は「スーパーLCR」の名称が変更されたものであり、機能的には同等です。



## テブラ機能

（子機は ）を押すだけで、受話器や子機を持たずに話することができます。

（62,67ページ）



## 普通紙で受信やコピー

普通紙なのでコピーした書類や受信したFAXをきれいなまま保存することができます。また鉛筆やペンなどで記録紙に書き込むこともできます。



## てきちゅうコール機能

電話帳に登録してある相手先から電話がかかってくると、指定したFAXまたは親機・子機だけの呼び出し音が鳴り、他の部屋にいる家族に電話を取られることがなくなります。



ナンバー・ディスプレイを契約後、利用できます。

（90ページ）

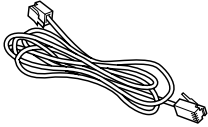
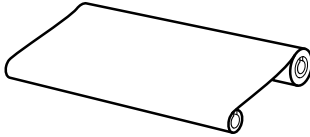
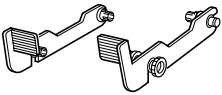
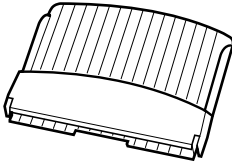
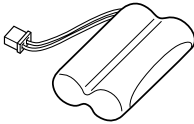
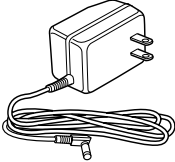

# 付属品の確認

付属品を確認してください。もし足りない場合は、お買い上げの販売店へご連絡ください。

 <p>受話器（カールコード付き）… 1 台</p>	 <p>電話回線コード… 1 本</p>	 <p>インクリボン… 1 本（※-1）</p>
 <p>ホルダー（インクリボン用）… 2 個</p>	 <p>普通紙記録紙（A4 サイズ）… 10 枚</p>	 <p>記録紙トレイ… 1 台</p>
 <p>防塵カバー… 1 台</p>	 <p>原稿台… 1 台</p>	 <p>子機… 1 台</p>
 <p>充電器… 1 台</p>	 <p>バッテリーパック（子機専用）… 1 個</p>	 <p>バッテリー（子機専用）… 1 個</p>
 <p>充電器専用ACアダプター… 1 個</p>	 <p>充電器専用壁掛け用ネジ… 2 本</p>	<p>取扱説明書… 1 冊            設置マニュアル… 1 冊            スーパーACR・インターネット            ダイヤル申込書… 1 枚            スーパーACR・インターネット            ダイヤル申込ハガキ… 1 枚            インターネットダイヤル            サービス料金表… 1 枚</p>

（※-1）：付属のインクリボンはテスト用ですので、別売品のインクリボンとは異なります。



# 必ずお読みください（安全上のご注意）

この「安全上のご注意」は、製品を安全にお使いいただき、あなたや他の人々への危害や財産への損害を未然に防止するために、注意事項を絵表示しています。



表示内容を見逃して誤った使い方をしたときに生じる程度を「危険」、「警告」、「注意」の3つに区分しています。

安全に関する重要な内容ですので、必ずお守りください。

## 危害・損害の程度とその表示

 <b>危険</b>	この表示を見逃して、誤った取り扱いをすると、人が死亡または重傷を負う可能性が切迫して生じることが想定される内容を示しています。
 <b>警告</b>	この表示を見逃して、誤った取り扱いをすると、人が死亡または重傷を負う可能性が想定される内容を示しています。
 <b>注意</b>	この表示を見逃して、誤った取り扱いをすると、人が傷害を負う可能性が想定される内容および物的損害のみの発生が想定される内容を示しています。

## 絵表示の例

	△記号は警告・注意を促す内容です。 左図の場合は一般的な注意の表示です。
	⊘記号は禁止の行為であることを告げるものです。 左図の場合は分解禁止の表示です。
	●記号は必ず実行していただきたい内容を告げるものです。 左図の場合は必ず電源プラグを抜いてほしい表示です。

# 危険

### バッテリーを火の中に投げ入れない

爆発すると、火災・けがの原因となります。



# 警告

## 電源は交流100Vのコンセントを使う

交流200Vの電源で使うと、火災・感電・故障の原因となります。

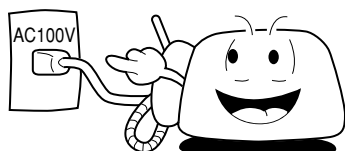

## 電源プラグは、刃にほこりが付着していないか確認し、刃の根元まで確実に差し込む

ほこりが付着したり、接続が不完全な場合は、火災・感電の原因となります。

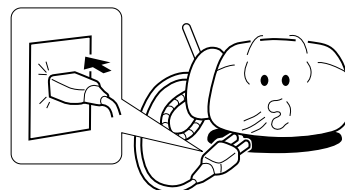

## タコ足配線はしない

火災・過熱の原因となります。

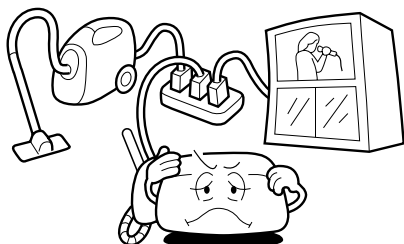

## 濡れた手で電源プラグにさわらない

感電の原因となります。

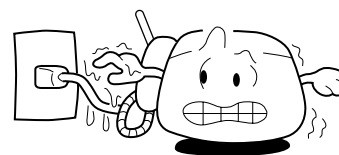

## 電源コードを傷つけない

コードを無理に曲げたり、引っばったり、コードの上に重いものをのせたりしないでください。万一、コードが傷んだときは、販売店に交換を依頼してください。そのまま使用すると、火災・感電の原因となります。

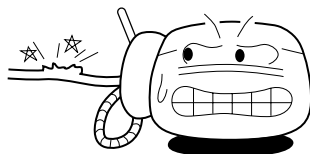

## 水で濡らさない

水滴がついたときは乾いた布で拭きとってください。万一、内部に水が入ったときは、電源プラグをコンセントから抜いて、販売店にご連絡ください。そのまま使用すると、火災・感電・故障の原因となります。



## 金属類を差し込まない

本機の開口部（原稿挿入口、原稿排出口、記録紙排出口等）から内部に金属類を差し込んだりしないでください。万一、異物が入ったときは、電源プラグをコンセントから抜いて販売店にご連絡ください。そのまま使用すると火災・感電・故障の原因となります。



## 異常が起きたときは

万一、煙が出ている、変な臭いがするなどの異常状態のときは、電源プラグをコンセントから抜いて販売店にご連絡ください。そのまま使用すると、火災・感電・故障の原因となります。

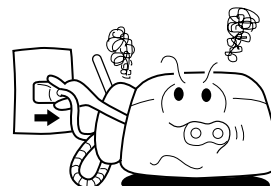

# 必ずお読みください（安全上のご注意）

## ⚠ 警告

### 分解・改造はしない

火災・感電・故障の原因となります。

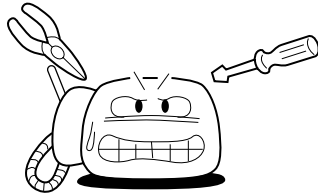

### 本体内部の記録ヘッドにさわらない

記録ヘッドとその周辺は高温になっていますので、手を触れないようにご注意ください。火傷する場合があります。

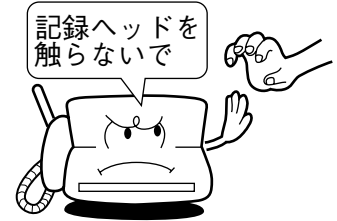

### 上にものを置かない

本機の上や近くに水などの入った容器や金属物を置かないでください。落下したり、こぼれたり中に入ったりすると火災・感電・故障の原因となります。

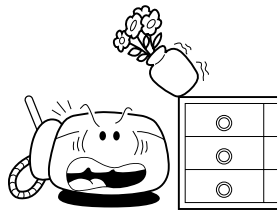

### 充電端子を金属でショートさせない

火災・感電・故障の原因となります。

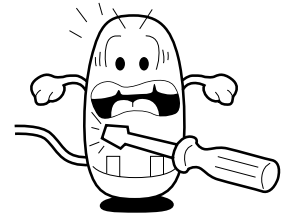

### 充電端子に水滴がついたまま充電しない

火災・感電・故障の原因となります。

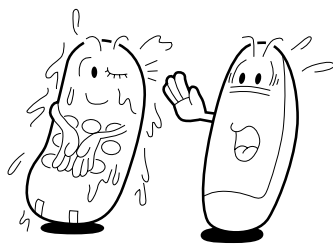

### 雷が激しいときは、電源プラグ・電話回線コードにさわらない

感電の原因となります。

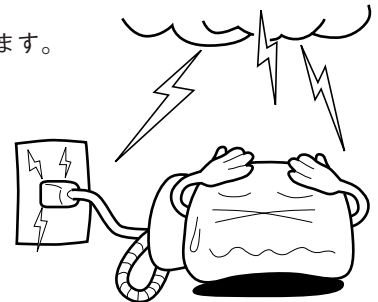

### バッテリーの外装チューブをはがしたり、傷をつけない

漏液・発熱・破裂の原因となります。





# ⚠ 注意

## 電源コードを熱器具に近づけない

コードの被覆が溶けて、火災・感電の原因となることがあります。

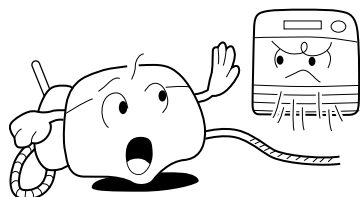

## 電源プラグを抜くときは、必ずプラグ部を持って抜く

コードを引っばると、コードが傷つき、火災・感電の原因となることがあります。

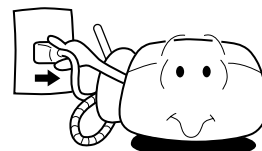

## 湿気が多い場所に置かない

火災・感電・故障の原因となることがあります。

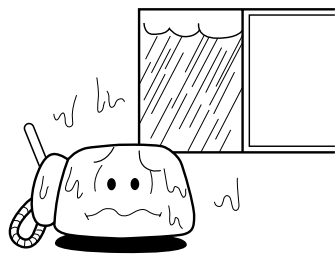

## ほこりの多い場所に置かない

火災・感電・故障の原因となることがあります。

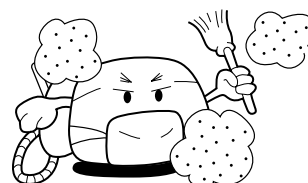

## 油煙や湯気が当たる場所に置かない

調理台や加湿器のそばなどに置かないでください。火災・感電・故障の原因となることがあります。

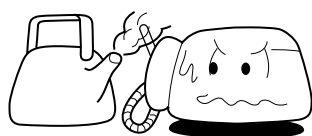

## 直射日光の当たる場所に置かない

内部の温度が上がり、火災の原因となることがあります。

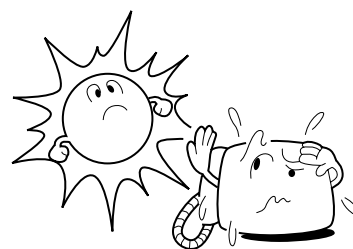

## 指を挟まないように注意

インクリボン収納カバーを開け閉め（インクリボン交換時など）したとき指を挟まないようご注意ください。けがの原因となることがあります。

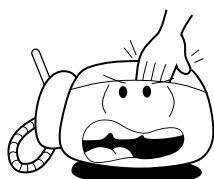

## 移動させるときは電源プラグと電話回線コードを抜く

コードが傷つき、火災・感電の原因となることがあります。



# 必ずお読みください（安全上のご注意）

## ⚠ 注意

### アンテナに注意

誤って目に触れると、けがの原因となることがあります。

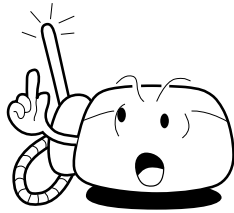

### 長期間使用しないときは、電源プラグを抜く

長期間使用しないときは、安全のため必ず電源プラグをコンセントから抜いてください。

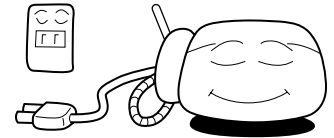

### 不安定な場所や振動の多い場所には置かない

落ちたり、倒れたりすると、けが・故障の原因になることがあります。万一、本機の一部が破損したときは、電源プラグをコンセントから抜いて販売店にご連絡ください。そのまま使用すると、火災・感電・故障の原因となることがあります。

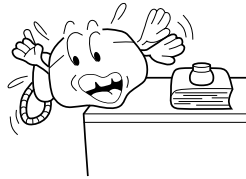

### 充電器を壁に取り付けるときはしっかり固定する

落下しないよう、柱など十分に固定できる場所に取り付けてください。落下すると、けが・故障の原因となることがあります。

しっかりと固定

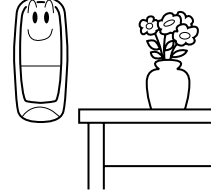

### バッテリーに強い衝撃を与えたり、投げつけない

漏液・発熱・破裂の原因となることがあります。

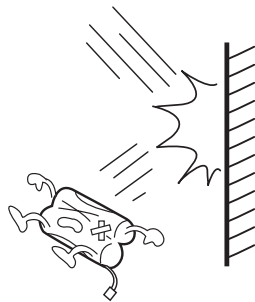

# 必ずお読みください（使用上のご注意）

この「使用上のご注意」では、本機をお使いになるうえでの注意事項を説明しています。  
内容をよく理解していただき、正しくお使いください。

セットした原稿や記録紙、つまんだ原稿や記録紙を無理に引き抜かないでください。

無理に引き抜くと原稿や記録紙が破れたり、故障の原因となることがあります。



操作を受け付けなくなったときは、一度電源プラグを抜いてください。

もし、操作を間違えるなどして、操作を受け付けなくなったときは、電源プラグを電源コンセントから抜いてください。2～3秒たってから再び電源コンセントに差し込んでください。

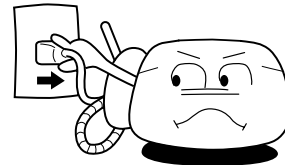

のりやインク、修正液、印肉を使用した原稿は完全に乾かしてからセットしてください。

乾かない状態で送信やコピーをすると、読み取りローラーが汚れ、相手先の記録紙やコピーした記録紙に黒い線が入ったり、故障の原因となることがあります。



送信中や受信（コピー）中は、オープンボタンを押さないでください。

送信や受信（コピー）が中断したり故障の原因となることがあります。

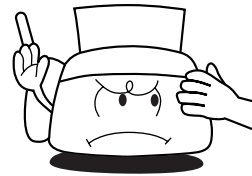

同じ回線に他の電話機を接続（ブランチ接続）しないでください。

本機の機能が使えなくなったり、正常に動作しなくなることがあります。

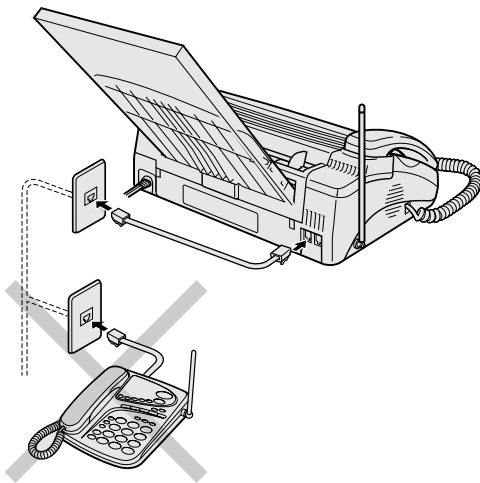

本機に記録紙をセットするときは、必ず防塵カバーを取り付けてください。（23ページ）

記録紙の給紙不具合の原因となることがあります。

インクリボン収納カバーを開けるときには、突起物にご注意ください。

引っかけてけがの原因となることがあります。

## 必ずお読みください（使用上のご注意）

本機は国内専用機です。海外ではご使用になれません。

This facsimile is designed for use in Japan only, and can not be used in any other country.

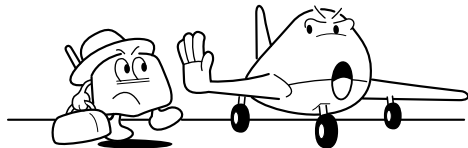

この装置は、クラスB情報装置（住宅地域またはその隣接した地域において使用されるべき情報装置）で住宅地域での電波障害防止を目的とした情報処理装置等電波障害自主規制協議会（VCCI）基準に適合しております。

しかし、本装置をラジオ、テレビジョン受信機に近接してご使用になると、受信障害の原因となることがあります。

暑い場所や寒い場所には置かないでください。

35℃以上5℃以下では、誤動作・変形・故障の原因となることがあります。

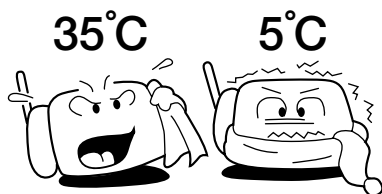

じゅうたん・布団・高級家具の上に置かないでください。

発熱により、変色や故障の原因となることがあります。

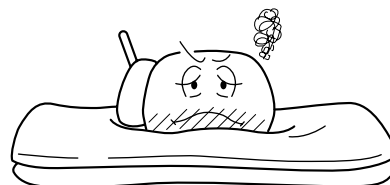

お手入れの際に、ベンジン、シンナー、アルコールなどを使用しないでください。

表面の仕上げをいため、変色・変形の原因となることがあります。

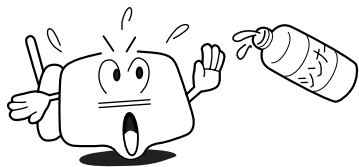

バッテリーを交換の際には当社指定のバッテリーをお使いください。

誤動作・故障の原因となることがあります。

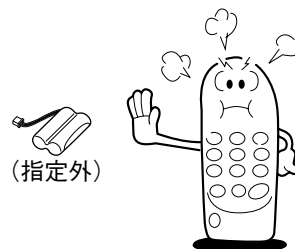

### ご使用にあたってのお願い

本機をご使用にあたって、NTTのレンタル電話機が不要となる場合は、NTTへご連絡ください。詳しくは、局番なしの116番（無料）へお問い合わせください。

### ■ナンバー・ディスプレイを利用するには

ナンバー・ディスプレイとは、かけた人の電話番号が受ける人の電話機などのディスプレイに表示されるサービスです。このサービスを利用するためには、NTTとの契約が必要です。(有料)

### ■親機から約12時間ごと(午前8時頃と午後8時頃)に「グー」という音がします。

これは親機が自動的に動作チェックを行なっている音です。

故障ではありませんのでそのままご使用ください。

### ■電源プラグを電源コンセントに差し込むと、本体は暖かくなりますが故障ではありません。

### ■ディスプレイに「ヘッド コウオン!」と表示されたときには

コピーや受信を長時間連続して行なうと、記録ヘッドとその周辺が高温になり、機械保護のため一時的にコピーや受信ができなくなることがあります。

しばらく時間をおき、表示が消えたのを確認してからコピーや受信を行なってください。

### ■1枚の原稿で送信が30分以上かかるときは、機械保護のため自動的に送信を停止し、原稿が排出されます。ディスプレイに「コウシン エラー」と表示されますので、を押して表示を消してください。

## コピーについてのご注意

コピーをする場合、何でもコピーしてもよいということはありません。特に法規によってそのコピーをとるだけでも罰せられることがありますので、次の点に注意してください。

### ■法規により禁止されているもの

- 紙幣、貨幣、政府発行の有価証券、地方債証券はコピーすることを禁止されています。たとえ見本の印が押してあってもコピーはできません。
- 外国で流通する紙幣、貨幣、証券類のコピーも禁止されています。
- 政府発行の模造許可をとらない限り、未使用郵便切手、官製はがき類はコピーすることを禁止されています。
- 政府発行の印紙、酒税法や物品税法で規定されている証券類のコピーも禁止されています。

### ■コピーに注意を要するもの

- 政府発行のパスポート、公共機関や民間団体発行の免許証、許可証、身分証明書や通行券、食券などの切符類も勝手にコピーしないほうがよいと考えられます。
- 民間発行の有価証券(株券、小切手、手形類)、定期券、回数券などは、事業所が業務に供するための最低必要部数をコピーする以外は、政府の指導によって注意を呼びかけています。

### ■著作権にも注意してください。

- 著作権の対象となる書籍、絵画、写真、図画、地図、楽譜などの著作物は個人的に、または家庭内その他これに準ずる限られた範囲内で使用する場合を除いてコピーは禁止されています。

# 必ずお読みください（使用上のご注意）

## コードレス電話機について

- 親機と子機の電波の届く距離は、半径約100mです。  
しかし、コンクリート壁や金属性の扉など周囲の環境によって電波の届く距離が短くなる場合がありますので、お使いになる前に内線通話をして、通話できる範囲を確かめてください。
- 近くを車やバイクが通ると、雑音が入ったり、通話が切れることがあります。
- 蛍光灯やブレーカーの入/切で通話がとぎれることがあります。
- 子機での通話は、電波を使用しているため第三者に盗聴される恐れがあります。機密を要する重要な通話には、親機をお使いになることをおすすめします。
- 次のようなところでは使用しないでください。

### 親機と子機間の見通しの悪いところ

（雑音が入ったり、通話が切れることがあります）

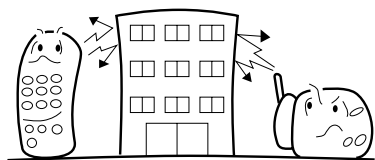

### CDプレイヤーなどの電気製品やOA機器の近く

（雑音が入ったり、通話が切れることがあります）



### 放送局の近くや電波の強いところ

（誤動作や混信の恐れがあります）

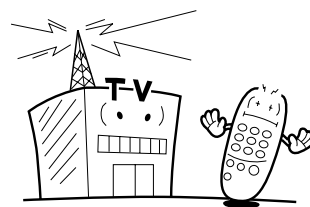

- 放送局の近くでお使いの場合、ラジオ放送などが混信するときは、お買い上げの販売店、または145ページの「お客さまご相談窓口」にお問い合わせください。
- 子機は、次のことにご注意ください。

### 流水にあてない



### 水の中につけない

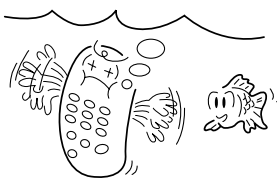

### 濡れたまま放置しない



### 水滴がついたまま充電器に乗せない

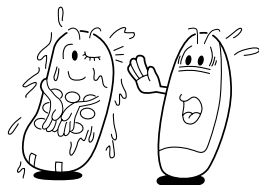

- 濡れたとき、または水滴がついたときは、なるべく早く乾いた布などで拭き取ってください。
- シャンプー、中性洗剤などのついた手でさわると、変色等の原因になります。

# 各部の名前とはたらき

## 親機

### ■前面と右側面

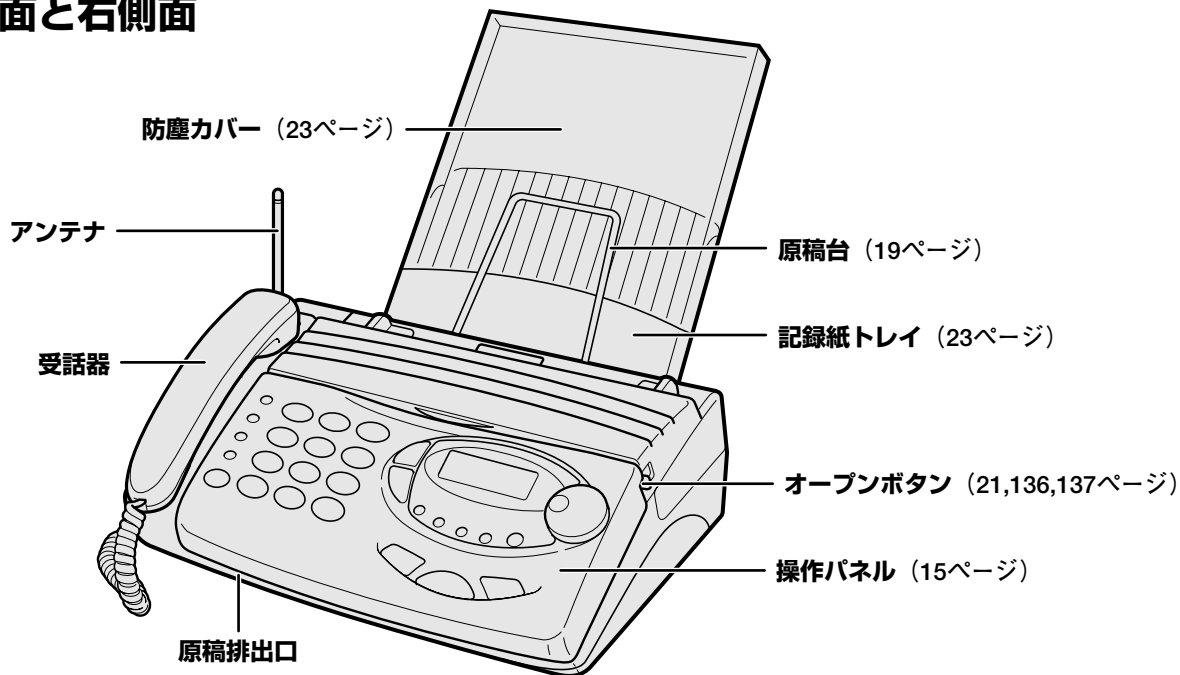

### ■背面と左側面

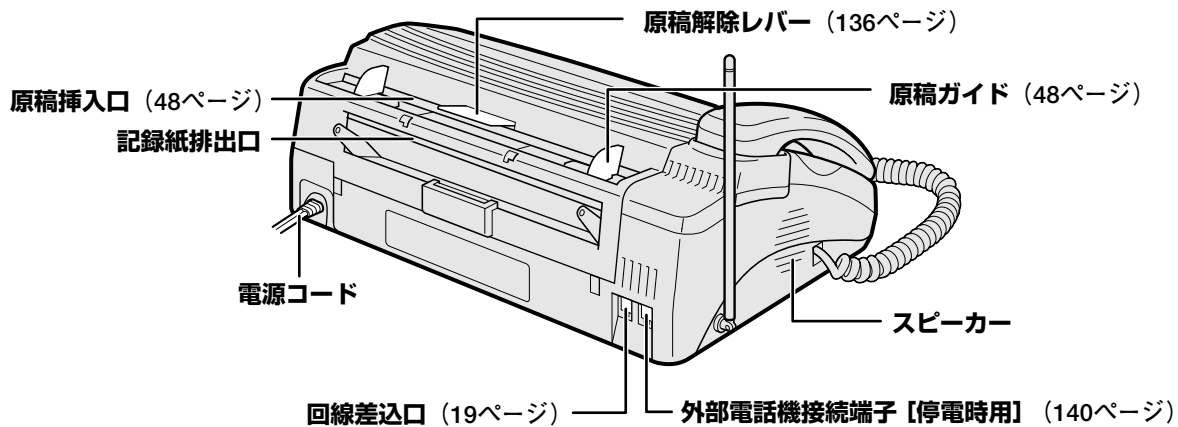

### ■内部

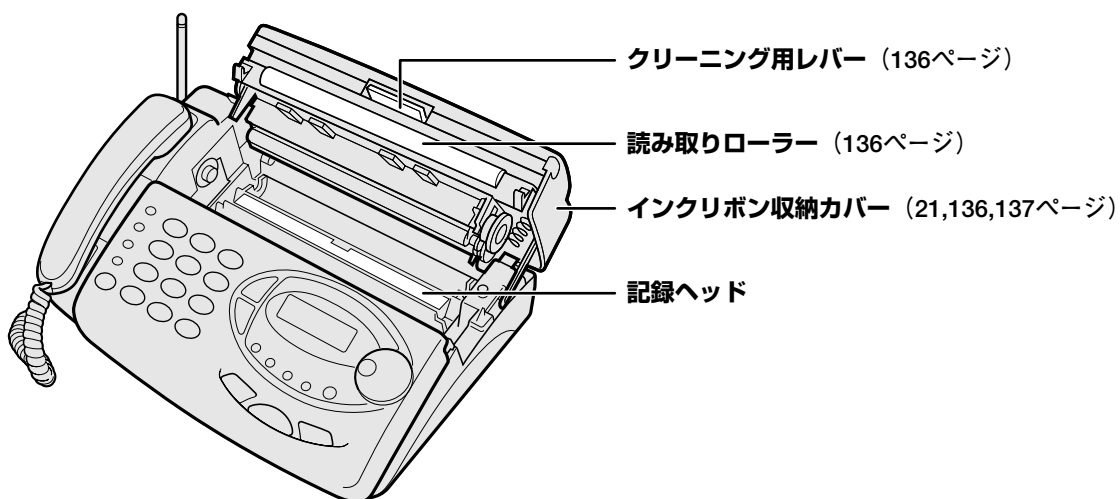

# 各部の名前とはたらき

お使いになる前に  
各部の名前とはたらき

## ■操作パネル

内線

○ (内線ボタン)

子機を呼び出すときに使います。(71,73,ページ)

カナ・英/P

○ (カナ・英/Pボタン)

・文字を入力するときや電話帳を検索するときに使います。  
(41,53,63ページ)

・海外へファクス送信するときなどにポーズ(待ち時間)を入れるときに使います。(103ページ)

キャッチ/消去

○ (キャッチ/消去ボタン)

・キャッチホンサービスを利用するときや、構内交換機に接続しているときに使います。(117,147ページ)

・文字、設定/登録した内容などを消去するときに使います。(29,41,44,54,65,78,92,96ページ)

保留

○ (保留ボタン)

通話を保留にするときに使います。(68ページ)

○ (テブラボタン [ランプ])

テブラ通話をするときに使います。(62,67ページ)

### ダイヤルボタン

電話をかけたり、文字を入力するときに使います。

(41,61ページ)

・**4** **5** **6** は、聞いている用件の再生速度を切り替えるときに使います。(79ページ)

・**7** **8** **9** は、聞いている用件を飛びこしたり応答メッセージを切り替えるときに使います。

(77,79ページ)

・**\*** (トーンボタン) は、ダイヤル回線を使用している場合、プッシュホンサービスを利用するときに使います。(117ページ)

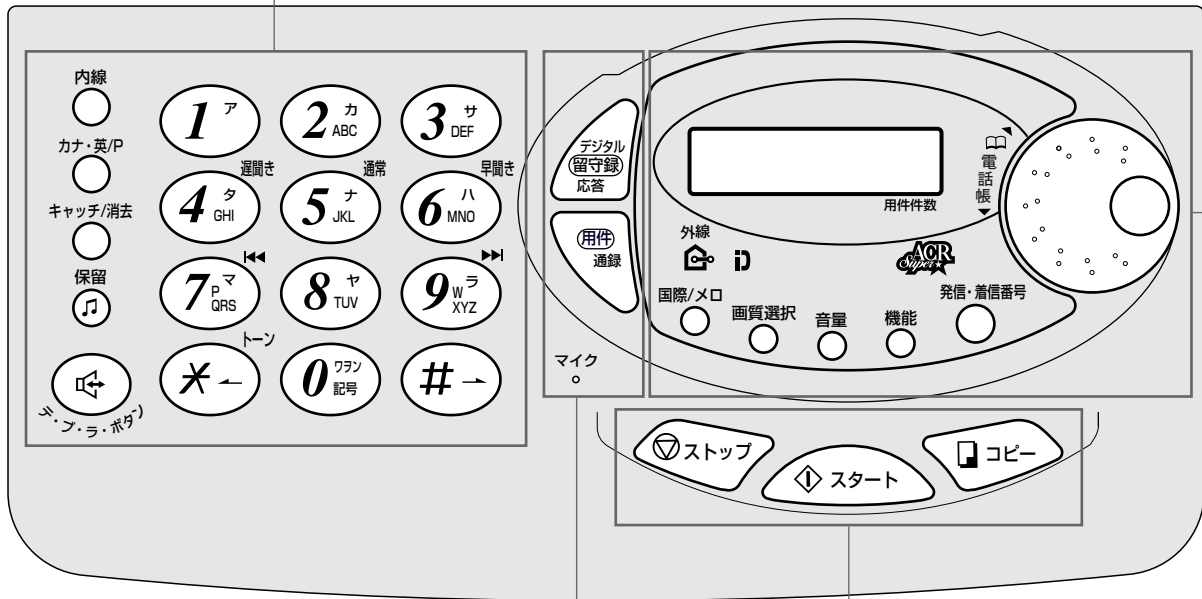

(留守録/応答ボタン [ランプ])

留守モード、おやすみモードに設定するときや応答メッセージを録音するときに使います。(76~78ページ)



(用件/通録ボタン [ランプ])

用件や通話録音を再生するときに使います。  
(79,111,118ページ)

### マイク

テブラ通話するときや用件録音、応答メッセージを録音するときに使います。(62,67,78,118ページ)



(ストップボタン)

ファクスの送信やコピーを停止するときなどに使います。



(スタートボタン)

ファクスの送受信やコピーするときに使います。



(コピーボタン)

コピーをするときやリスト、用紙等を印刷するときに使います。(50,101,107,108ページ)



国際/メロ

 **(国際/メロボタン)**

日本テレコムサービス(国際電話/インターネットダイヤル/呼出音メロディーサービス/スーパーACR)を受けるときに使用します。(34,36~40ページ)

画質選択

 **(画質選択ボタン)**

原稿の文字の大きさに合ったモードを選ぶときに使用します。(49ページ)

音量

 **(音量ボタン)**

音量を変更するときに使用します。(69ページ)

機能

 **(機能ボタン)**

機能を設定・登録するときに使用します。

発信・着信番号

 **(発信・着信番号ボタン)**

電話をかけ直すときや、かかってきた電話の相手先へかけ直すときに使用します。(54,65,87,89,95ページ)

外線

 **(外線ランプ)**

ファクスを送ったり、電話をかけたときや通話中は点灯し電話がかかってきたときや保留中は点滅します。

 **(スーパーACRランプ)**

スーパーACRが利用できるときは緑色点灯し、新電電が選ばれると緑色点滅します。

(31,32,34,39,40ページ)



**(ロータリー)**

機能を選ぶときや電話帳の検索に使用します。

(25,53,63ページ)

**ディスプレイ**

時刻・電話番号・通話時間・録音件数を表示します。またスーパーACRを利用しているときは、通話料金も表示します。

本文の「メモ」「お知らせ」「お願い」の記載内容について



**メモ**

操作手順説明に関連した事項や、操作方法などを説明しています。



**お知らせ**

本機を取り扱う上で知っておくと便利な事項、操作へのアドバイスなどの補足説明をしています。



**お願い**

本機を取り扱う上の注意事項を説明しています。

# 各部の名前とはたらき

お使いになる前に

各部の名前とはたらき

## 子機

### ■前面

#### ディスプレイ

##### 内線 (内線ボタン)

内線通話や機能を設定するときに使います。(72~74,114,115ページ)

##### 音量消去 (音量・消去ボタン)

音量や音質を調節するときや登録した内容を消去するときに使います。(45,69,70,88ページ)

##### ▲ ▼ (メニューボタン)

機能を選ぶときや電話帳の検索に使います。(26,64,65ページ)

##### 機能 (機能ボタン)

登録や設定をするときに使います。

##### ファクス (ファクスボタン)

ファクス受信や機能を解除するときに使います。(59,114,115ページ)

##### か英/P (カナ・英/Pボタン)

- 文字を入力するときに使います。(41ページ)
- ポーズ(待ち時間)を入れるときに使います。(147ページ)

発信・着信番号

##### 発信・着信番号ボタン

電話をかけ直すときや、かかってきた電話の相手先へかけ直すときに使います。(65,88,89ページ)

##### 保留ボタン

通話を保留するときに使います。(68ページ)

##### 外線 (外線ボタン [ランプ])

電話をかけるときや受けるときに使います。(61,66ページ)

##### 切 (切ボタン)

電話を切るときなどに使います。

#### ダイヤルボタン

電話をかけるときに使います。

##### \* (トーンボタン)

ダイヤル回線を使用している場合プッシュホンサービスを利用するときに使います。(117ページ)

##### テブラボタン [ランプ]

テブラ通話をするときに使います。(62,67ページ)

##### キャッチ/クリア (キャッチ/クリアボタン)

- キャッチホンサービスを利用するときに使います。(117ページ)
- 入力した文字を消去するときに使います。(41ページ)



マイク

### ■背面

バッテリーブタ  
(24,138ページ)

充電端子  
(135ページ)

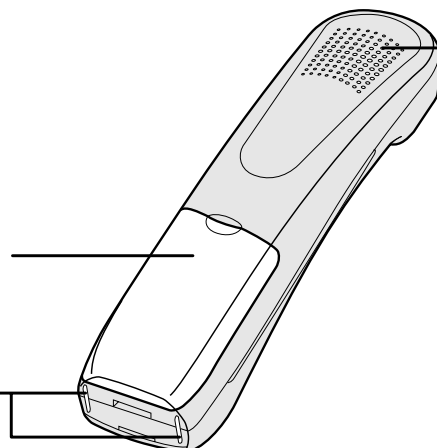

スピーカー

## ■ディスプレイ

※電話帳登録で第2番号を登録しているときは、1行目に名前、2行目に第1番号、3行目に第2番号を表示します。

てきちゅうコール、またはオンリーコールに設定されているときに点灯します。  
てきちゅうコール、またはオンリーコールで電話がかかると点滅します。(90,129ページ)

時刻、電話番号、通話時間などを表示します。  
※スーパーACRを利用しているときは通話料金を表示します。(61ページ)

モーニングコールに設定されているときに点灯します。(114ページ)

バッテリーの容量が少なくなると点滅します。(138ページ)

スーパーACRを利用しているとき、新電電が選択されると点灯します。(32ページ)

文字入力時、カナモードになっているときに点灯します。(41ページ)

文字入力時、英字モードになっているときに点灯します。(41ページ)

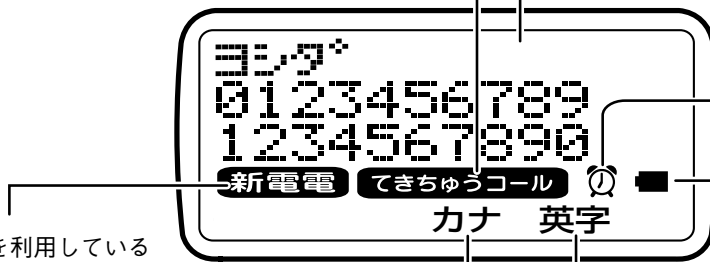

### 表示のしかた

<通常> (親機に用件が録音されているとき)

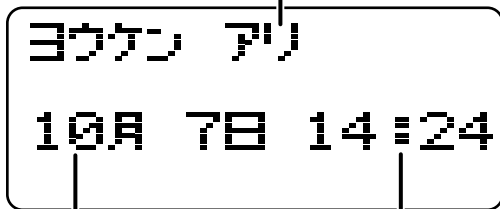

(日付) (時刻)

※時刻(28ページ)を合わせていないときは、ディスプレイに日付と時刻が点滅しています。

<通話終了後 約5秒間> (通話料金)

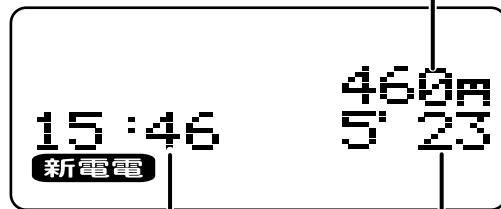

(時刻) (通話時間)

※スーパーACR (32ページ) を利用していないときは、通話料金は表示されません。

# 接続する

お使いになる前に  
接続する

電話回線コードを接続すると、ご利用されている電話回線の種類を自動設定します。  
次の手順に従って接続してください。

※電話回線コードは、電源プラグを接続する前に接続してください。

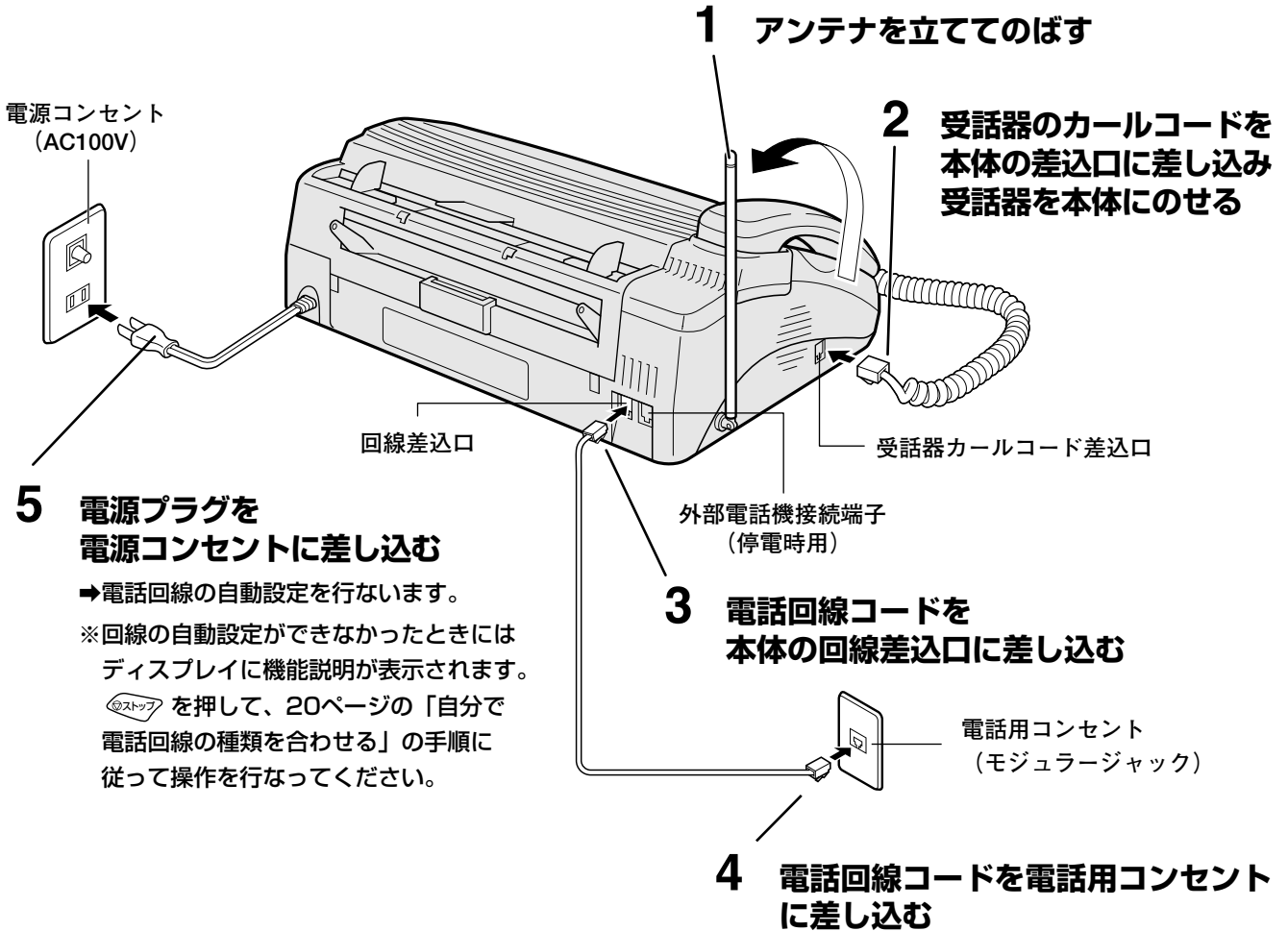

## 原稿台の取り付け方

- ① 原稿台の端を少し外側に広げる
- ② 親機の両端の穴に差し込む

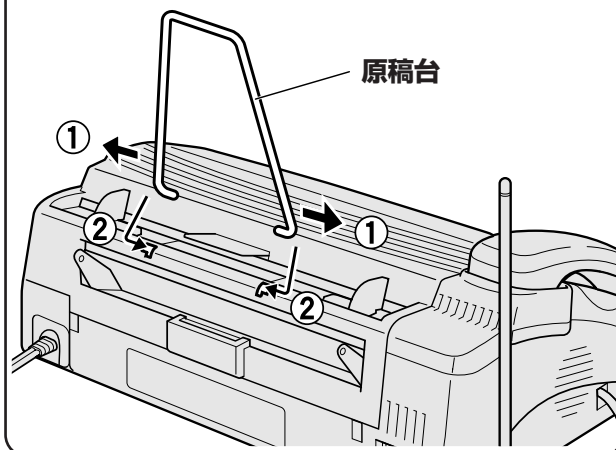

### お知らせ

- 本機は、ドアホンの接続はできない仕様となっております。



### お願い

- 同じ回線に他の電話機を接続（ブランチ接続）しないでください。  
正常に動作しない場合があります。（10ページ）
- 構内交換機に接続してお使いになるとき、交換機の種類によっては正しく動作しない場合があります。

## 自分で電話回線の種類を合わせる

回線の自動設定ができなかったとき、別の電話回線に接続したとき、電話回線の種類を変更契約されたときに電話がかけられなくなることがあります。このときは、次の手順に従って電話回線の種類を合わせてください。

### 1 機能 を押す

[ トウロク リスト  
コピ ー / ストップ ]

### 2 を回して 「ダイヤルホウシキ」を選ぶ

[ ダ イヤル ホウシキ  
キノウ / ストップ ]

### 3 機能 を押す

デ ンワカイセン [ シ ー ト ー ]  
キノウ / ストップ

### 4 を回して 使用している電話回線の種類を選ぶ

ジドウ : 電話回線の自動設定を行ないます。  
10PPS : ダイヤル回線10PPS  
20PPS : ダイヤル回線20PPS  
トーン : プッシュ回線  
<例: 「トーン」を選んだとき>

デ ンワカイセン [ ト ー ン ]  
キノウ / ストップ

### 5 機能 を押す

「ピー」という音が鳴って設定が終わります。

[ シ ュシンモ ー ト キリカエ ]  
キノウ / ストップ

### 6 を押す

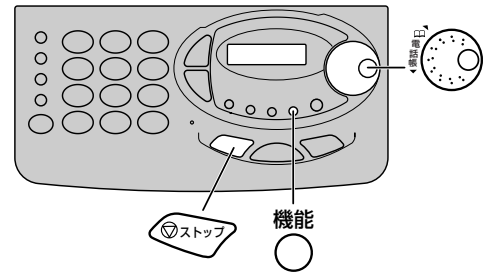

#### 電話用コンセントがモジュージャック以外の場合

##### ■ 3ピンプラグ式の場合

市販のモジュラー付き電話キャップをお買い求めください。



3ピンプラグ

##### ■ 直接配線の場合

お買い上げの販売店に相談し、資格を持った人に工事を依頼してください。工事は有料です。

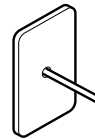

電話機プレート

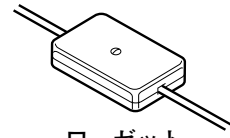

ローゼット



#### お知らせ

- 転居などにより、電話回線の種類が分からないときは手順4で「ジドウ」を選んでください。
- ご使用の電話回線の種類が不明な場合は、NTTの支店・営業所にお問い合わせください。
- ISDN回線をご使用になっている場合は、接続するTA（ターミナルアダプター）の種類によっては、正しく動作しないことがあります。

# インクリボンをセットする（交換する）

お使いになる前に

インクリボンをセットする（交換する）

- 1** 右側のオープンボタンを押して  
インクリボン収納カバーを開ける



初めてインクリボンをセットするときは、手順4へ

- 2** インクリボンカートリッジ  
(インクリボンとホルダーを取り付けた状態)  
を取り出す

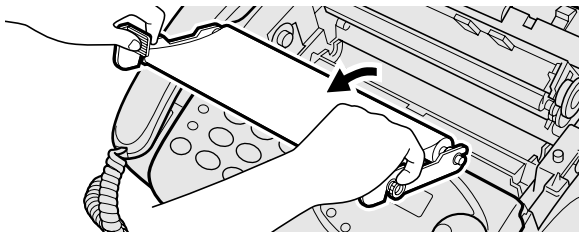

- 3** 左右のホルダーを  
インクリボンから取り外す

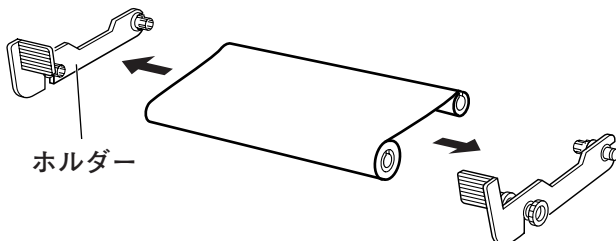

- 4** 左右のホルダーを  
インクリボンに取り付ける

- ① インクリボンを箱から取り出し、袋とゴムバンドを取り除く。  
(転がさないように注意してください。)
- ② ホルダーに付いている青色のギヤ（1個）と白色のキャップ（3個）をインクリボンの巻芯のミゾに合わせて奥までしっかりと差し込む。  
(青色のギヤをインクリボンの青色の部分に合わせる)

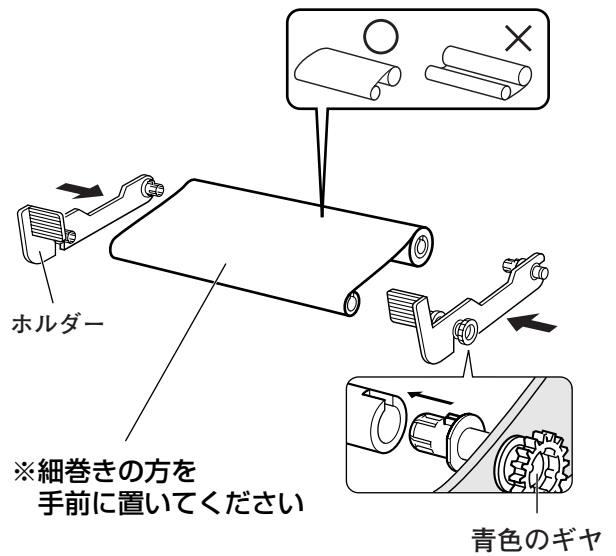

- 5** インクリボンカートリッジを取り付ける

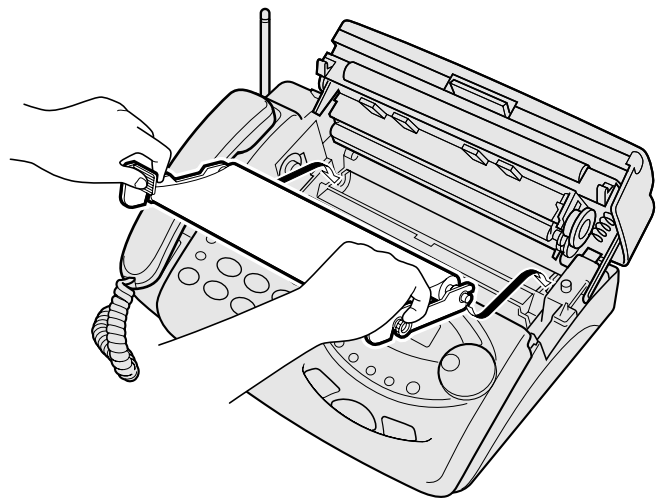

## 6 青色のギヤを手前に回して インクリボンのたるみを取る

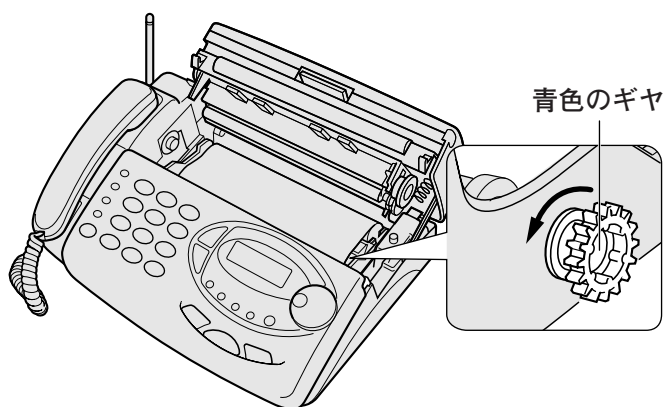

## 7 インクリボン収納カバーを閉める

「カチッ」と音がするまで確実に閉めてください。

カバーを閉めると、ディスプレイに「シバラク オマチクダサイ」と表示されインクリボンがセットされます。



### メモ

●インクリボン（テスト用）1本でプリントできる枚数は付属のインクリボンは約30枚、別売のインクリボンまたはインクリボンカートリッジは、約95枚プリントすることができます。

※使用状況によりプリントできる枚数は異なります。

### ●使用済みのインクリボンについて

受信やコピーした内容が白く残っています。受信やコピーした内容を他の人に見られたくないときは、ハサミで切るなどして処置してください。また、「不燃ゴミ」として廃棄してください。



### お知らせ

- インクリボンに直接手を触れても差し支えありません。
- 別売品にてインクリボンカートリッジ（ホルダーがインクリボンに取り付けてある状態の物）を使用することもできます。（132ページ）
- インクリボンの色は3色（ブラック、レッド、ブルー）の中から選ぶことができます。
- 当社指定のインクリボンまたはインクリボンカートリッジをお使いください。（132ページ）指定外のインクリボンまたはインクリボンカートリッジを使うと、受信やコピーの記録が薄くなったり、故障の原因となります。
- インクリボンは、直射日光の当たる場所、高温多湿の場所には保管しないでください。受信やコピーの記録が薄くなったり、故障の原因となります。

# 記録紙を入れる

お使いになる前に

記録紙を入れる

記録紙はA4サイズ（210×297mm）の普通紙のみで、最大20枚までセットすることができます。

## 1 記録紙トレイを取り付ける

記録紙トレイの左右の突起部を本機の穴に差し込んでから斜めに倒してください。

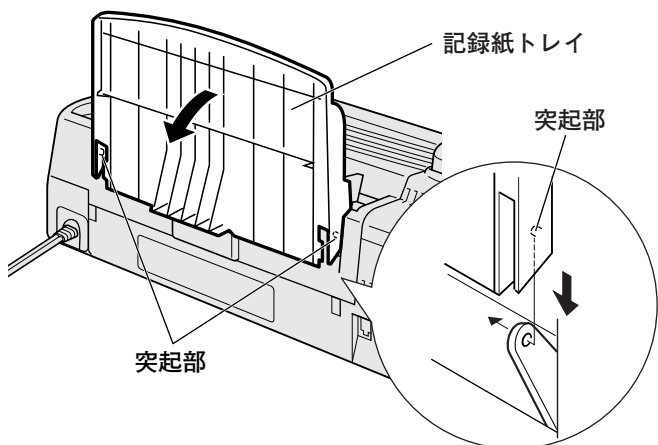

## 2 記録紙を入れる

印刷したい面を裏向きにしてセットしてください。

記録紙がセットされると、「ピー」という音が鳴り、ディスプレイに「キロクシハフツウシセツテイシマシタ」と表示されます。

※記録紙をよくさばいてから図のようにセットしてください。

逆（×）にセットすると記録紙が正常に送られないことがあります。

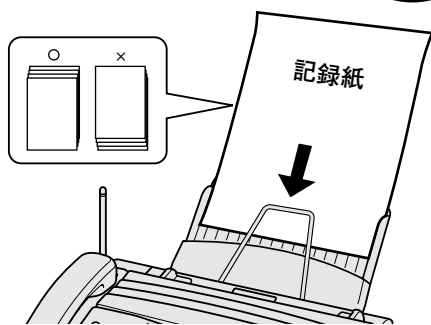
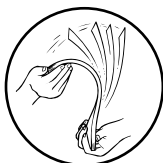

## 3 防塵カバーを取り付ける

※防塵カバーの長い方を手前にしてください。

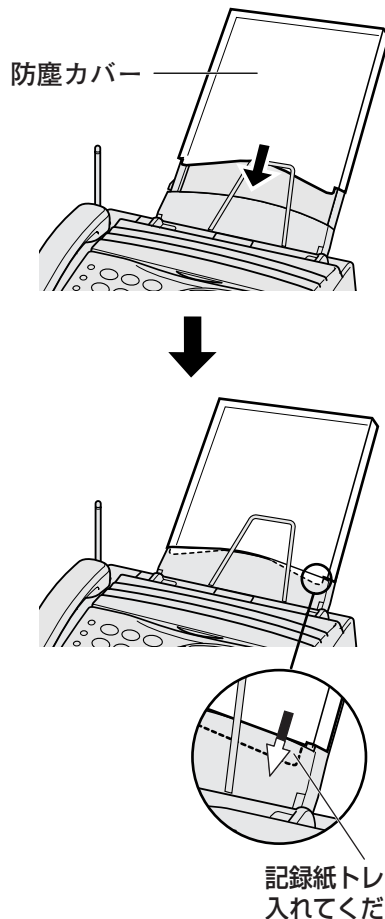

## お知らせ

- プリント中は記録紙を引き抜かないでください。故障の原因となります。
- 当社推奨の記録紙（132ページ）をお使いください。当社推奨の記録紙以外をご使用になると、受信やコピーの記録が薄くなったり、20枚までセットできなくなったり故障の原因となることがあります。
- 記録紙をセットするときは、必ず防塵カバーを取り付けてください。記録紙が正常に送られないことがあります。
- 記録紙を21枚以上セットしないでください。紙づまりや記録紙が正常に送られない原因となります。
- 記録紙を長期間記録紙トレイにセットしたままにしないでください。記録紙が湿気などを含み劣化する原因となります。劣化した記録紙をそのままお使いになると紙づまりや記録紙が正常に送られない原因となります。
- 別売品にてインクリボンを使用しないで印刷できる感熱紙（感熱カット紙）を使用することもできます。（132,133ページ）
- 記録紙は直射日光に当たったり、高温・多湿の場所に置かないでください。変色の原因となります。



## メモ

### ●記録紙を追加するには

残っている記録紙を一度取り出してから追加して再びセットしてください。印刷中に記録紙を追加すると故障の原因となります。

### ●印刷中に記録紙がなくなったときには

ディスプレイに「キロクシヲ セットシテクダサイ」と表示され、「ピピピピ」という音が鳴ります。その間に記録紙をセットして **スタート** を押してください。引き続き印刷を始めます。



# 子機を充電する

初めてお使いになるときや、バッテリーを交換したときは、必ず充電してください。  
充電しないとお使いになれません。

お使いになる前に  
子機を充電する

## 1 バッテリーのプラグを コネクタに接続する

プラグをコネクタに差し込みます。

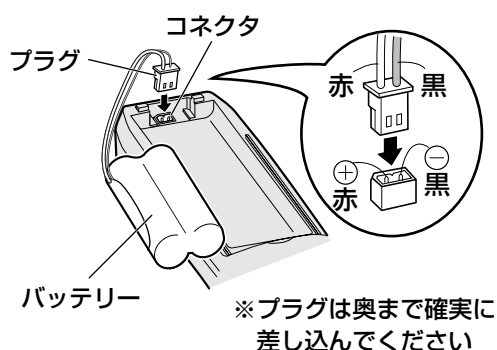

## 3 充電器専用ACアダプターを 充電器に接続する

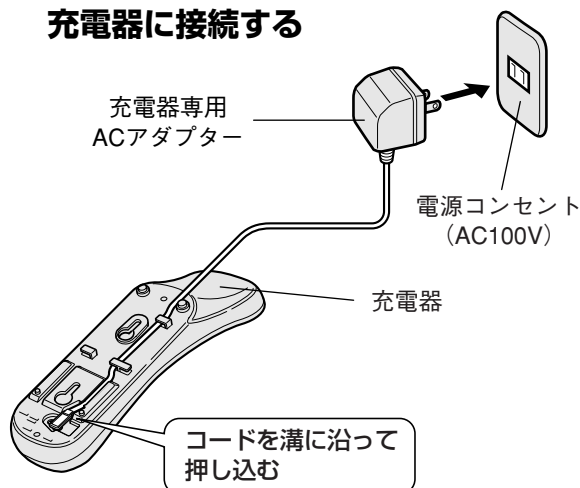

## 2 バッテリーを入れ バッテリーブタを閉める

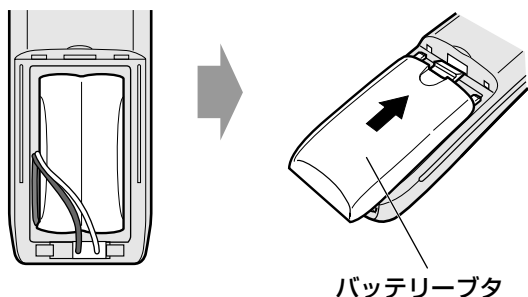

## 4 子機を充電器に置いて充電する

充電中は、充電器の充電中ランプが点灯します。  
※いっぱい充電されてもランプは消えません。  
そのまま充電を続けても問題はありません。

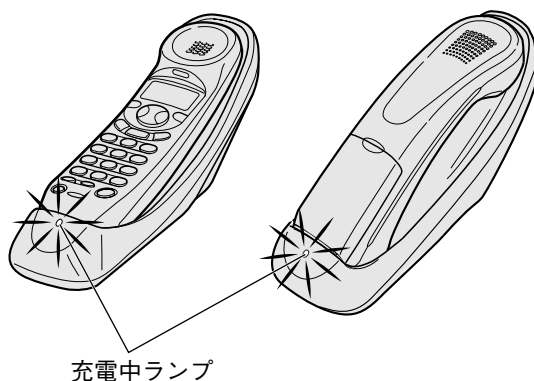

ダイヤル面を上に向けても下に向けても充電できます。



メモ

●**充電時間の目安は**  
約14時間です。

●**使用時間の目安は**  
連続通話 : 約8時間  
待ち受けのみ: 約150時間

●**子機をお使いのあとは**  
充電不足にならないよう常に充電器に戻すことをおすすめします。また、充電器専用ACアダプターは電源コンセントに差し込んでおいてください。



お知らせ

- 充電不足になると、ディスプレイの■が点滅します。通話中は約20秒ごとに「ピピッ」という音が鳴りますので、すぐに充電してください。
- バッテリーの寿命は使い方により異なりますが約3年です。約14時間充電してもすぐにディスプレイの■が点滅するときは、新しいバッテリーと交換してください。(138ページ)
- 長期間子機を使用しないときは、バッテリーを子機から外しておくことをおすすめします。

# 親機で設定／登録できる機能一覧表

親機の機能ボタンを押した後、ロータリーを回すと  
いろいろな機能の設定や登録ができます。

**1** 機能  
○を押す

[ トウロク リスト  
コビ -/ストップ ]

**2** 機能  
○を回して選ぶ

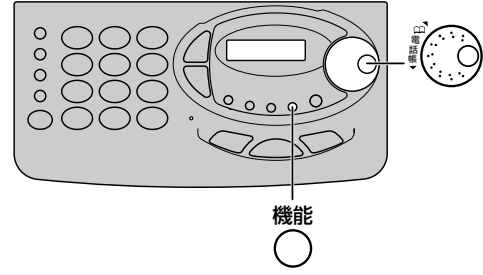

お使いになる前に

親機で設定／登録できる機能一覧表

ディスプレイ表示	機能内容	お買い上げ時の設定	参照ページ
トウロク リスト	設定／登録した機能の内容を印刷	—	—
↓			
ジコク セッテイ	日付けと時刻の設定	—	27
↓			
ダイヤル ホウシキ	電話回線の種類の選択	ジドウ	20
↓			
ジュシンモード キリカエ	ファクスの受け方の設定	デンワ	55
↓			
デンワチョウ トウロク	電話帳の登録	5ケン	43
↓			
ヨビダシオン セッテイ	電話がかかってきたときの呼び出し音の音質設定	ガイシ:ヒョウジ ユン ナイシ:テイオン	70
↓			
ジキョクメイ トウロク	あなたの名前と電話番号の登録	—	29
↓			
ナイセン ボイスコール	内線呼び出し方法の設定	オン	112
↓			
コキ ナマエ セッテイ	子機の名前の登録	ナマエ: ナイセン1	113
↓			
オヤスミ セッテイ	オヤスミセッテイの設定／解除	オフ	120
↓			
タイマー ルスロク セッテイ	タイマー留守録の設定／時刻登録／解除	オフ	84
↓			
アンショウ バンゴウ	暗証番号の登録	—	47
↓			
ロクオン キノウ	録音機能の切り替え	5フン	121
↓			
マルチテンソウ キノウ	マルチ転送機能の設定／登録／変更／消去／解除	オフ	123
↓			
オート ショウキョ	オート消去機能を設定／解除	オフ	125
↓			
タイムスタンプ キノウ	タイムスタンプ機能の設定／解除	オン	126
↓			
トールセーバー	留守モード時の呼び出し回数設定／変更／解除	オン ヨクン ナシ 5かい ヨクン アリ 2かい	127
↓			
ナンバーディスプレイ	ナンバー・ディスプレイの設定／解除	オフ (ケイカクシテイ)	86
↓			
ヒツウチガード セッテイ	非通知ガードの設定／解除	オフ	99
↓			
バンゴウ オタズネ	番号おたずね機能の設定／解除	オフ: ショウ ナイ	97
↓			
ツウチ・ヒツウチ セッテイ	通知・非通知の設定／解除	オフ	94
↓			
チャクシン オコトワリ	電話に出たくない相手先の登録	0ケン	95
↓			
ソウシンシート トウロク	オリジナル送信シートの印刷／登録	ソウシンシート1 (ナシ) ソウシンシート2 (ナシ) ソウシンシート3 (ナシ)	101

ディスプレイ表示	機能内容	お買い上げ時の設定	参照ページ
ポーリング ジュシン ↓	ポーリング受信の設定	—	105
ツウシンケッカ ケンサク ↓	ファクスを送信・受信した結果を確認	—	100
コクサイソウシン セッテイ ↓	国際送信モードの設定	オフ	103
メモリースイッチ セッテイ ↓	いろいろなファクス機能の設定	—	109
ルスバンキノウ イニシャル ↓ (最初の表示に戻る)	留守番機能をお買い上げ時の設定に戻す	—	128

※上記は、ロータリーを右回しの順で記載しています。左回しの場合は逆順に表示されます。

※登録した内容を印刷して確認することができます。

機能 を押す (ディスプレイに「トウロク リスト」と表示) → を押す → 印刷終了後 を押す

## 子機で設定／登録できる機能一覧表

子機の機能ボタンを押した後、メニューボタンをくり返し押しすると、いろいろな機能の設定や登録ができます。

1 を押す

デ ンワチョウ トウロク  
ノコリ 100ケン

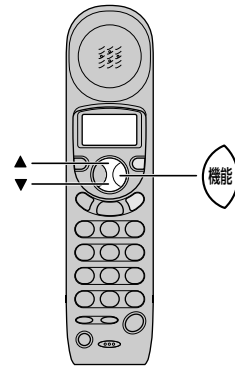

2 ▼または▲をくり返し押す

ディスプレイ表示	機能内容	お買い上げ時の設定	参照ページ
デンワチョウ トウロク ↓	電話帳の登録／変更／消去	ノコリ 100	45
ニチジ ↓	日付けと時刻の設定	00初1月1日 0:00	28
モーニングコール ↓	モーニングコールの設定／時刻登録／解除	7:00 OFF	114
ナイセン ボイスコール ↓	内線呼び出し方法の設定	ON	112
バイカク ヒョウジ ↓	ディスプレイの倍角表示の設定／解除	ON	115
クイック ツウワ ↓ (最初の表示に戻る)	クイック通話の設定／解除	セッテイ 1	116

※上記は、メニューボタンを下向きに押した順で記載しています。

上向きに押した場合は逆順に表示されます。

# 日付けと時刻を合わせる

親機と子機には時計が内蔵されています。  
ご使用になる前に、日付けと時刻を合わせてください。

お  
使  
い  
に  
な  
る  
前  
に

日  
付  
け  
と  
時  
刻  
を  
合  
わ  
せ  
る

## 親 機

### 1 機能 を押す

[ トウロク リスト  
コピ - / ストップ ]

### 2 を回して 「ジコク セッテイ」を選ぶ

[ ジ コク セッテイ  
キノウ / ストップ ]

### 3 機能 を押す

' 9 9 11月28日 12:00  
0-9 / ← / → / キノウ

### 4 日付けと時刻を ダイヤルボタンで入力する

<例：2001年12月24日午後3時26分>

0・1・1・2・2・4・1・5・2・6  
と入力する

' 0 1 12月24日 15:26  
0-9 / ← / → / キノウ

### 5 機能 を押す

「ピー」という音が鳴って設定が終了し、時計が  
スタートします。

[ タ イヤル ホウシキ  
キノウ / ストップ ]

### 6 を押す

ディスプレイは、時刻表示画面になります。



## メモ

#### ●入力を間違えたときには

 を回して、カーソルを間違えた位置に移動させて  
正しい数字を入力してください。

#### ●入力の形式

- ・西暦は下2桁で入力します。
- ・月日は月2桁、日2桁を入力します。  
<例> 7月8日  
0・7・0・8と入力します。
- ・時刻は24時間制で入力します。  
<例> 午後3時5分  
1・5・0・5と4桁で入力します。



## お知らせ

- 内蔵の時計は、あくまで目安としてご利用ください。  
誤差が生じたときは設定し直してください。

子機

1  を押す

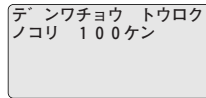

2 ▼ または ▲ をくり返し押して 「ニチジ」 選ぶ

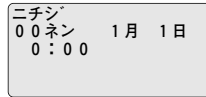

3  を押す

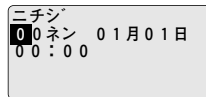

4 日付けと時刻を  
ダイヤルボタンで入力する

<例：2001年12月24日午後3時26分>  
0・1・1・2・2・4・1・5・2・6  
と入力する

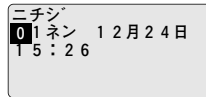

5  を押す

「ピー」という音が鳴って設定が終了し、時計がスタートします。

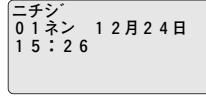

6  を押す

ディスプレイは、時刻表示画面になります。

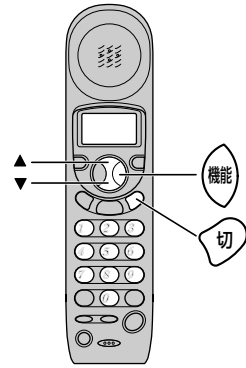

 メモ

●入力を間違えたときには

▲（左へ移動）▼（右へ移動）を押してカーソルを間違えた位置に移動させて、正しい数字を入力してください。

●入力の形式

- ・西暦は下2桁で入力します。
- ・月日は月2桁、日2桁を入力します。  
<例> 7月8日  
0・7・0・8と入力します。
- ・時刻は24時間制で入力します。  
<例> 午後3時5分  
1・5・0・5と4桁で入力します。

 お知らせ

- 内蔵の時計は、あくまで目安としてご利用ください。誤差が生じたときは設定し直してください。

# あなたの名前と電話番号を登録する（自局登録）

お使いになる前に

あなたの名前と電話番号を登録する（自局登録）

あなたの名前と電話番号を親機に登録します。名前と電話番号を登録しておくことで、送信したとき、相手の記録紙に発信元として印字することができます。（発信元印字）

## 1 機能 を押す

[ トウロク リスト  
コピ -/ストップ ]

## 2 を回して 「ジキョクメイ トウロク」を選ぶ

[ ジ キョクメイ トウロク  
キノウ/ストップ ]

## 3 機能 を押す

名前を登録しないときは、手順5へ

■  
カタカナ 0-9/←/→/キノウ

## 4 あなたの名前を 41ページの手順に従って入力する

最大24文字まで入力できます。

サンヨー FAX  
エイジ 0-9/←/→/キノウ

## 5 機能 を押す

電話番号を登録しないときは、手順7へ

■  
0-9/キノウ

## 6 あなたの電話番号を ダイヤルボタンで入力する

最大20桁まで入力できます。

1 2 3 - 4 5 6 - 7 8 9 0  
0-9/キノウ

## 7 機能 を押す

登録終了後、スーパーACRの申込書が印刷されます。申込書に必要事項を記入し、スーパーACRの申し込みができます。（31ページ）

スーパーACRヲオススメシマス  
トウロクリョウ キホンリョウナシ



オモウシコミシヨ  
ブ リントチュウ

[ ナイセン ホ イスコール ]  
キノウ/ストップ

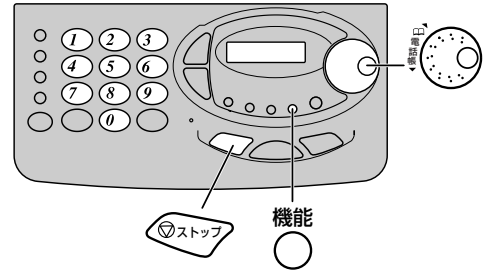

## 8 印刷が終わったら を押す



### メモ

- 電話番号に-（ハイフン）や+（プラス）を入れるには電話番号を見やすくするために-（ハイフン）を入れたときは  を押します。  
+（プラス）を入れたときは  を押します。  
-（ハイフン）も+（プラス）も1桁に数えます。

- 電話番号を間違えたときには  
手順6で  を回して、カーソルを間違えた番号に合わせ、正しい番号を入力し直してください。

- 入力された電話番号を消去するには  
手順6でカーソル上の番号を消去するには、  を押してください。また、入力した番号をすべて消去するには、  を押してください。

- スーパーACRの申込書の印刷をやめるには  
手順7で  を押した後、  を押してください。

- 登録した内容を確認するには（107ページ）

- 発信元印字を中止するには  
登録した名前や電話番号を相手の記録紙に印字したりしないように設定することができます。（109,110ページ）  
また、印字する場合に「原稿内にする」か「原稿外にする」かを設定することもできます。お買い上げ時は「原稿外にする」に設定されています。

### ●発信元印字の例

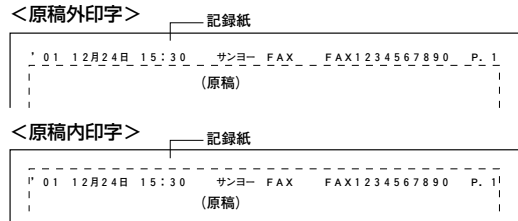

### お知らせ

- 記録紙をセットされていないときは、スーパーACRの申込書を印刷することができません。
- スーパーACRを利用されているときは、スーパーACRの申込書は印刷されません。
- 発信元を「原稿内にする」に設定しているときは原稿の上に発信元が印字されるため、原稿の上端が印字されないことがあります。このようなときは原稿の上端に15mm以上の余白を作ってください。

# スーパーACRについて

スーパーACR (Automatic Carrier Routing) : 自動電話会社接続機能とは…

相手先の場所、曜日、時間帯に応じて、日本テレコム (0088) とNTT、DDI (0077) KDD (0070) の中から自動的に最適な電話会社に接続する機能です。

注意) 「スーパーACR」は「スーパーLCR」の名称が変更されたものであり、機能的には同等です。

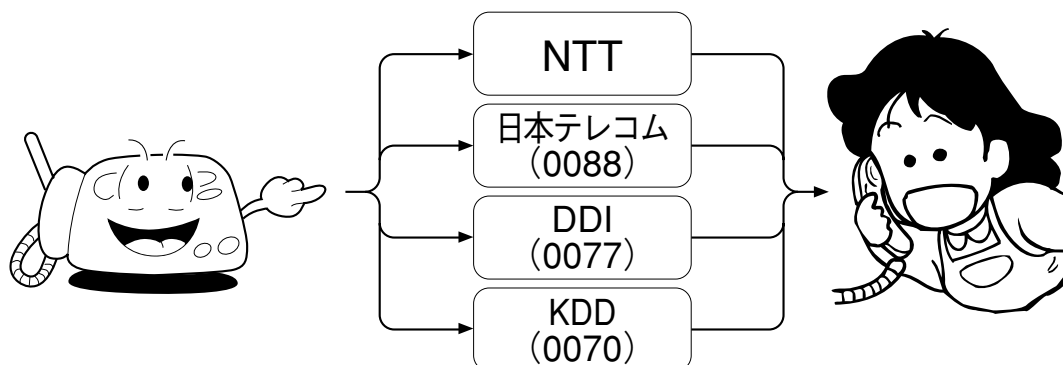

## ■スーパーACRを利用するには、必ず日本テレコム (JT) への申し込みが必要です。

### ●日本テレコム (0088)

お問い合わせ先 : 0088-82 (無料)

すでに日本テレコムに加入済みの方も  
申し込みの手続きが必要です。

その他の新電電も利用したいときは、各新電電への回線利用の申し込みが必要です。

### ●DDI (0077)

お問い合わせ先 : 0077-779 (無料)

: 0120-22-0077 (無料)

### ●KDD (0070)

お問い合わせ先 : 0120-03-0070 (無料)

: 0070-70 (無料)

## ■スーパーACR利用申し込みをした場合の料金について

●ご利用にあたっての申し込み費用および月々の基本料金はかかりません。

また、ご自宅にうかがっての工事はありません。

●日本テレコム (JT) を利用した通話については、日本テレコムより通話料金が請求されます。

他の新電電を利用した場合も同様にそれぞれの会社から通話料金が請求されます。

NTTからは、基本料金とNTTを利用した通話料金が請求されます。



### ご利用にあたってのお願い

- 本機を構内交換機 (PBX) に接続してお使いになるときは、スーパーACRはご利用いただけません。必ずACR機能を解除してお使いください。(109,110ページ:メモリースイッチNo.15を「オフ」にする)
- 本機と他の電話機を並列に接続すると、日本テレコムからのデータが受けられない場合があります。また、本機と他のACR(LCR)付き電話機を並列に接続すると、双方でデータが受けられなくなり、ACR機能が働かなくなります。
- スーパーACR以外のACR(LCR)機能付きの電話機を本機と取り替えられたとき、または新電電のアダプターをご利用の場合、以前の電話でご利用されていた新電電にACR(LCR)データのメンテナンスを停止していただくよう依頼してください。また、本機のデータも書き換える必要がありますので、日本テレコム以外の新電電にも加入していることを日本テレコムお客様センターにお知らせください。
- 現在、アダプター「ルート88」をご利用の場合は、日本テレコムお客様センターにお知らせください。
- スーパーACRは本機から電話をかける場合にのみ利用できます。(他の電話機から電話をかけてもスーパーACRは利用できません)
- ISDN回線をご使用の場合、接続されているTA (ターミナルアダプター) の種類によっては、ACRのデータ受信ができなかったり、料金表示をしないなど正常に動作しないことがあります。

# スーパーACRを申し込む

お使いになる前に  
スーパーACRを申し込む



既に日本テレコムをご利用中の方も、必ず送信してください。

- 1 「スーパーACR・インターネットダイヤル申込書」(ファクシミリ送付用)に必要事項を記入する  
 付属の申込書と29ページで印刷された申込書は、どちらでもご利用できます。  
 ※インターネットダイヤルの申し込みも同時に行なうことができます。
- 2 申込書の記入した面を表向きにして原稿をセットする
- 3  を回して「スーパーACR オモウシコミ」を選ぶ
- 4  を押す  
 日本テレコムへ送信されます。(無料)

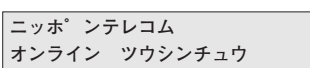
約2日～2週間以内に、日本テレコム(JT)から電話回線を通じてACRデータが送られてくる(オンライン通信)

データが送られてくるとファクスの受信と同じように自動的に受けます。電話に出たときは、「ピッポッ」という音が聞こえた後、無音が続きます。このときは、電話を切ってください。  
 <データ受信中のディスプレイ表示>  



 が緑色点灯に変わりスーパーACRが利用できる

- ACRデータが記憶され、 が赤色点灯から緑色点灯に変わります。
- 電話をかけたりファクスを送ったとき、新電電が選ばれると、 が約10秒間点滅します。

## ■申込書記入例

日本テレコム株式会社 宛  
日本テレコムネットワークス株式会社 宛

申込種別コード 573005 記入日 平成 年 月 日

フリガナ			
お名前	三洋由紀子 (生年月日: XX年 X月 XX日)		
電話番号 (FAX番号)	☎ 123 - 456 - 7890		
ご住所	〒XXXX-XXXX 大阪 都道 〇〇 区郡 〇〇町 ご連絡先 TEL(123)456-7890 (勤務先等)		
サービス	<input checked="" type="checkbox"/> 申込みます <input type="checkbox"/> 年々割引 <input checked="" type="checkbox"/> 申込みます <small>※上記お申込電話番号とともにすでに登録済の電話番号もすべて申込みます。</small>		
メーカー名	サンヨー	機種名	SFX-0000
インターネットダイヤル	<input checked="" type="checkbox"/> 申込みます <small>ご利用ご希望の方は○印をつけてください。</small>		

「局番割引WIDE」および「年々割引」は申込費用、基本料金は一切不要です。  
 ※特にお申込みを希望されない場合は×印をおつけください。



## メモ

- オンライン通信とは  
 スーパーACRを働かせるために必要なACRデータを日本テレコムから送ってもらう通信のことです。



## お知らせ

- モデムダイヤルインサービスを契約している場合、申込書に記入する電話番号は、必ず契約者回線番号を記入してください。  
 契約者回線番号については、NTTにお問い合わせください。
- 郵送でスーパーACRの申し込みもできます。  
 付属のスーパーACR・インターネットダイヤル申込ハガキに必要事項を記入し、日本テレコムへ郵送してください。
- インターネットダイヤルをスーパーACRと同時に申し込まれた場合でも、インターネットダイヤルのご利用がスーパーACRのご利用より多少遅れることがあります。
-  が赤色点灯のときは、下記の理由でスーパーACRを利用することができません。
  - ・データが書き込まれていないとき
  - ・データが壊れているとき
  - ・ACR機能を「働かせない」にしているとき



# スーパーACRを利用する

## 1 が 緑色点灯していることを確認する

## 2 市外の相手先へダイヤルする

特別な操作は不要です。  
普通にダイヤルしてください。

**相手の場所、曜日、時間帯から判断して  
通話料金のおトクな回線を自動的に選び  
ます。**

新電電が選ばれると  が約10秒間点滅します。

## 3 相手先が出たら話をする

親機では、通話中、ディスプレイに通話時間と  
通話料金が表示されます。





1 2 3 4 5 6 7 8 9
0・03' 17" 180円

子機では、新電電が選ばれると、通話終了後約5  
秒間、通話時間と通話料金が表示されます。



メモ

### ●スーパーACR機能を働かせないで、その通話（ファクス送信）に限りNTTの回線を選ぶには

相手先の市外局番を押す前に     と  
押す

<例> 0 0 0 0 - 0 1 2 - 3 4 5 - 6 7 8 9  
(市外局番)

※市内に電話をかけるときは、押す必要はありません。

※市外の天気予報を聞くときは、市外局番の前に

    を押してください。

(スーパーACR機能を働かせて市外の天気予報を聞く  
ことはできません。)

### ●常時、ACR機能を働かせなくするには

メモリスイッチNo.15 (ACR) を「オフ」に設定しま  
す。(109,110ページ)  が赤色点灯に変わり市外  
に電話をかけてもNTTのみの回線が使われます。

### ●通話料金と通話時間の表示を解除するには

通話料金と通話時間の表示をさせなくすることができ  
ます。メモリスイッチNo.39 (料金表示) を「オフ」  
(しない) に設定します。(109,110ページ)  
お買い上げ時は、「オン」に設定されています。



お知らせ

- スーパーACR機能を働かせたまま、NTTなどの電話料金各種サービス（テレジョーズ・テレチョイスなど）はご利用  
になれません。
- インターネットダイヤルをご利用の際は、その他の国際電話（日本テレコム「0041」やKDD「001」等）との  
スーパーACRによる料金比較はいたしません。
- スーパーACR機能は、市外へ電話をかけたり、ファクスを送るときに利用できます。  
※市外とは、区域内通話（10円/3分）を超えるエリアのことです。
- 通話料金の表示について  
通話料金は、本機に記憶されている料金データをもとに計算され、電話をかけたときにディスプレイに表示されます。  
かかってきた電話の通話料金は計算されません。またスーパーACRに加入していないとき・スーパーACRを止めて  
いるとき・インターネットダイヤルを利用したとき・市外の天気予報を聞いたとき・177（天気予報）117（時報）  
以外の1から始まる3ケタの電話番号を利用したとき（例：104 番号案内）・0088-27-1111（0088音楽館）等の新電電  
有料サービスダイヤル・Jワズファミリー等の割引サービス・国際電話（0041含む）・自動車電話・携帯電話・  
ダイヤルQ2サービス・フリーダイヤルなどの場合も計算されません。
- ISDN回線をご使用の場合、接続されているTA（ターミナルアダプター）の種類によっては、通話料金と通話時間が  
表示されないことがあります。
- 表示される通話料金は、おおよその目安です。通話料金に対する異議が生じた場合でも、当社はその責任を負いかね  
ますのでご了承ください。

お  
使  
い  
に  
な  
る  
前  
に

ス  
ー  
パ  
ー  
A  
C  
R  
を  
利  
用  
す  
る

# インターネットダイヤルサービスについて

インターネットダイヤルとは、日本テレコムグループの日本テレコムネットワークスが提供する、インターネット網を利用した海外へのお得な通信で、親機から海外へのインターネット電話やインターネットFAX等が利用できます。

また、FAXの画像を、Eメールの添付ファイルとして送信するサービスを予定しております。

(サービス開始は平成11年中となります。)

詳しくは、日本テレコムへお問い合わせください。

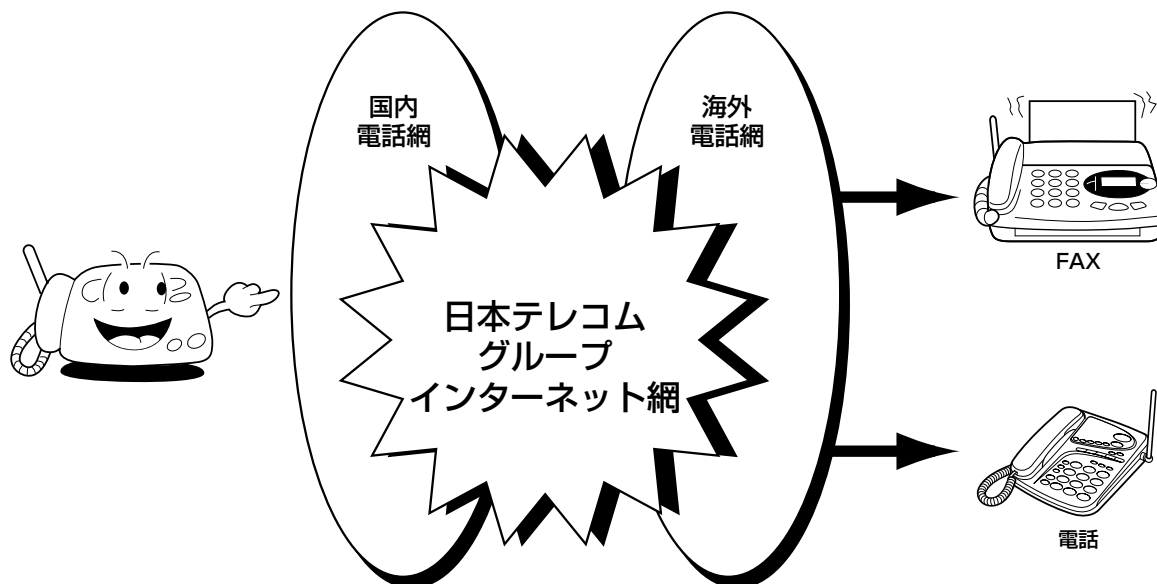

## ■インターネットダイヤルを利用するには、「スーパーACRの申し込み」と「インターネットダイヤルの申し込み」が必要です。

お申し込みには、付属の「スーパーACR・インターネットダイヤル申込書 (FAX・ハガキ)」をご利用ください。(31ページ)

## ■インターネットダイヤルを利用申し込みした場合の料金について

- ご利用にあたっての申し込み費用および月々の基本料金はかかりません。
- インターネットダイヤルを利用した場合の通話料金については、日本テレコムの通話料金と合算され日本テレコムより請求されます。
  - ・ご利用に際しては、場所により日本テレコムの割引サービスをご利用になる場合の方が安い国・地域があります。詳しくは付属の「インターネットダイヤルサービス料金表」をご覧ください
  - ・インターネットダイヤルご利用の際は、その他の国際電話会社 (日本テレコムの0041やKDDの001等) とのスーパーACRによる料金比較はいたしません。
  - ・インターネットダイヤルの料金は、予告なく変更することがあります。
  - ・インターネットダイヤルの通話料金明細書は発行されません。

ご不明な点は、日本テレコム

スーパーACR インターネットダイヤルお問い合わせ窓口 0088-80 (無料)



お知らせ

- 子機は、インターネットダイヤルサービスを利用することはできません。

# インターネット国際電話・FAXサービスについて

親機の  が緑色点灯し、ディスプレイに「i」が表示されているときに使用できます。

## 国際ファクスを送る

### 1 原稿を表向きにして入れる

原稿ガイドを原稿の幅に合わせてください。

12月24日 8:25 i  
ヒヨウジ ユン 00

### 2 画質選択 をくり返し押して画質の種類を選ぶ

<例: 「コマカイ」を選んだとき>

12月24日 8:26 i  
コマカイ 00

### 3 国際/メロ を押す

[ 0041 コクサイタ イヤル ]  
コクサイ/キノウ/ストップ

### 4 を回して「インターネットダイヤル」を選ぶ

[ インターネット タ イヤル ]  
コクサイ/キノウ/ストップ

### 5 機能 を押す

アイテサキ ?  
0-9/テブ ラ/スタート

### 6 国番号、地域番号、相手先のファクス番号をダイヤルする

電話帳も使えます。(53ページ)

1987654321  
0-9/テブ ラ/スタート

### 7 を押す

1987654321  
インターネット タ イヤルチュウ

自動的に日本テレコムインターネットにダイヤルして相手先に繋がると送信を始める



メモ

- インターネットダイヤルを電話帳に登録するには  
電話帳の相手先番号を入力(43ページ手順7)するとき、  
 を2回押して(ディスプレイに「i」が表示)から  
国番号・地域番号・相手先番号を入力してください。

## 国際電話をかける

### 1 国際/メロ を押す

[ 0041 コクサイタ イヤル ]  
コクサイ/キノウ/ストップ

### 2 を回して「インターネットダイヤル」を選ぶ

[ インターネット タ イヤル ]  
コクサイ/キノウ/ストップ

### 3 機能 を押す

アイテサキ ?  
0-9/テブ ラ/スタート

### 4 国番号、地域番号、相手先の電話番号をダイヤルする

電話帳も使えます。(63ページ)

1987654321  
0-9/テブ ラ/スタート

### 5 受話器を取りあげる、または を押す

1987654321  
インターネット タ イヤルチュウ

自動的に日本テレコムインターネットにダイヤルして相手呼び出す

### 6 相手と話をする



お知らせ

- 相手の呼び出しまでに約30秒~1分ほどかかる場合があります。
- インターネット側が混み合っている場合、通話時はノイズ音切れ等、FAXのときは、画像が不鮮明になる場合があります。
- インターネットダイヤルの通話料金は表示されません。ディスプレイに表示される時間は、通話時間の目安です。
- インターネットダイヤル後の発信番号履歴(65ページ)には、相手先番号の最初に「i」が表示されます。

# 呼出音メロディーサービスを利用する

日本テレコムのスーパ-ACRを契約し、が緑色点灯すると、「呼出音メロディーサービス」を利用して親機の呼び出し音に国内・海外の最新ヒット曲や懐かしい名曲のメロディーを10曲設定することができます。（親機の呼び出し音メロディーは、あらかじめ設定されている3種類のメロディーと合わせると、最大13種類から選ぶことができます。）

## ■「呼出音メロディーサービス」について

最新ヒット曲を含む10曲を準備し、うち一部の曲は定期的に入れかえを行なっています。  
詳しくは、日本テレコムから送られてくる請求書に同封されているパンフレットをご覧ください。

### <呼出音メロディーサービスの料金について>

サービスご利用にあたっての情報料や特別な使用料金はかかりません。  
ただし、メロディーを設定するまでの間（約2分）、呼出音メロディーサービスセンター（東京03局）までの0088市外電話サービスの通話料金はかかります。

「呼出音メロディーサービス」についてのお問い合わせは  
日本テレコムお客様センター 0088-82（無料）



## お知らせ

- キャッチホンサービスを利用されている場合は、メロディーの書き込み中（ダウンロード中）電話がかかってきてもキャッチホンの信号音は聞こえません。
- 構内交換機（PBX）やホームテレホンに接続してお使いの場合には、「呼出音メロディーサービス」は、ご利用になれません。
- 呼出音メロディーサービスのサービス提供期間に変更がある場合は、日本テレコムから送られてくるパンフレットにてお知らせ致します。
- 親機のすき・すきコールのメロディーにも使用することができます。
- 子機は、呼出音メロディーサービスを利用することはできません。

## メロディーを設定するには

メロディーは、10曲まで設定することができます。  
 ※10曲設定されているときは、37ページをご覧ください。

**1** 受話器を置いたまま **国際/メロ**  を押す

[ 0 0 4 1 コクサイタ イヤル ]  
 コクサイ/キノウ/ストップ

**2**  を回して  
 「メロディーダウンロード」を選ぶ

[ メロテ ィータ ウンロード ]  
 コクサイ/キノウ/ストップ

**3** **機能**  を押す

メロテ ィーサービ ス  
 タ イヤルチュウ

↓

メロテ ィーサービ ス  
 キョクハ ンゴ ウヲニューリョク

 が点滅し、オンフック通話になります。

**4** ガイダンスに従って  
 設定したい曲の番号を押した後  
 を押す

1#

↓







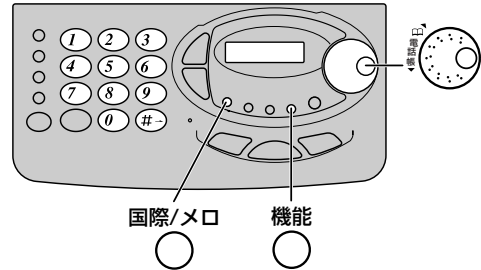

メロテ ィー  
 タ ウンロード マチ

約1分でメロディーの書き込み（ダウンロード）が完了してメロディーが1回演奏されると、ディスプレイに「♪」マークが点灯します

12月24日 12:10 ♪  
 00



### メモ

- ガイダンスの音が聞きづらいときには  
受話器を取り上げてください。
- メロディーを切り替えるには  
メロディーの書き込みが完了すると、呼び出し音は自動的に書き込んだメロディーに切り替わります。ほかの呼び出し音に戻りたいときは、呼び出し音設定を行なってください。
  1. **機能**  を押す
  2.  を回して「ヨビダシオンセッテイ」を選ぶ
  3. **機能**  を押す
  4.  を回して「ガイセン」を選ぶ
  5. **機能**  を押す
  6.  を回して切り替えたいメロディーを選ぶ
  7. **機能**  を押す
  8.  を押す

### お知らせ

- メロディーの書き込み中（ダウンロード中）は電話をかけた、受けたことはできません。
- 「呼出音メロディーサービス」は回線に制限があります。センターが通話中で電話がつかないときは、一度電話を切って、しばらくして操作をやり直してください。
- 電話回線の状態によっては、メロディーがうまく書き込まれないことがあります。このときは、もう一度初めから操作をやり直してください。
- 「呼出音メロディーサービス」を利用して、メロディーを設定したときの通話料金を確かめることはできません。
- 呼出音メロディーサービスセンターから流れる試聴音メロディーと親機に書き込んだ呼出音メロディーとでは、音質などの違いが多少生じる場合があります。

# 呼出音メロディーサービスを利用する

## メロディーを変更するには

呼出音メロディーサービスのメロディーは、10曲まで設定することができます。

新しいメロディーを設定したいときは、下記の操作に従って、すでに設定した10曲の中から不要な曲を消去し新たにメロディーを設定してください。

お使いになる前に

呼出音メロディーサービスを利用する

**1** 受話器を置いたまま **国際/メロ** を押す

[ 0 0 4 1 コクサイダ イヤル ]  
コクサイ/キノウ/ストップ

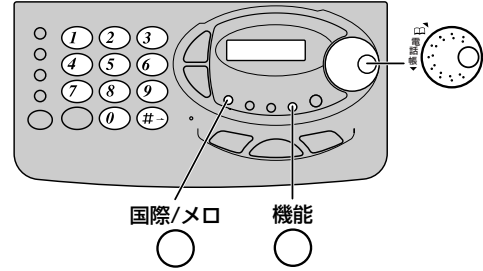

**2** **ダイヤル** を回して  
「メロディーダウンロード」を選ぶ

[ メロテ ィーダ ウンロード ]  
コクサイ/キノウ/ストップ

**3** **機能** を押す

すでに設定されているメロディーが流れます。

コウシン [ メロテ ィー 4 ]  
キノウ/ストップ

**4** **ダイヤル** を回して  
消去したいメロディーを選ぶ

<例：メロディー6を変更したいとき>

コウシン [ メロテ ィー 6 ]  
キノウ/ストップ

**5** **機能** を押す

メロテ ィーサービ ス  
ダ イヤルチュウ

メロテ ィーサービ ス  
キョクハ ンゴ ウヲニューリョク

**ダイヤル** が点滅し、オンフック通話になります。

**6** ガイダンスに従って  
設定したい曲の番号を押した後  
**#** を押す

1#

メロテ ィー  
ダ ウンロード マチ

約1分でメロディーの書き込み（ダウンロード）が完了してメロディーを1回演奏します

# 地域系新電電と0041 国際電話を利用する

## 地域系新電電の市内回線を利用する

- スーパーACRで地域系新電電の市内回線を利用するには、日本テレコムへのスーパーACRの申し込みが必要です。
- 地域系新電電への申込登録が必要ですので、地域系新電電への申し込み手続きを行なってください。
- 地域系新電電からの開通通知等により、地域系新電電の市内回線がご利用できる事を確認された後、日本テレコムお客様センターに、「スーパーACRにて地域系新電電の市内回線を利用したい」旨をご連絡ください。
- お客さまの申し出に基づき、日本テレコムより数日後データを送信致します。
- 地域系新電電の市内回線をご利用の際のダイヤル操作は以下のように、市外局番からダイヤルしてください。

例：03-1234-5678（東京都23区の場合）  
045-123-4567（横浜市の場合）

市外局番号





※市外局番号をダイヤルしないで市内番号からダイヤルされた場合は、NTT経由の通話となります。

- 地域系新電電の市内回線を簡単に利用するためには、市外局番をダイヤルし忘れることがないように本機の電話帳機能に「市外局番から登録」しておくとう便利です。



## 「0041」国際ダイヤルについて

0041（日本テレコム）のお安い国際電話が簡単にかけることができます。  
国際通信識別番号（0041）を押す必要がなく、国番号からのダイヤルでつながります。

### ■ファクスを送る

1. 原稿を表向きにして入れる
2.  をくり返し押して画質の種類を選ぶ
3.  を押す
4.  を押す
5. 国番号、地域番号、相手先のファクス番号をダイヤルする
6.  を押す

### ■電話をかける

1.  を押す
2.  を押す
3. 国番号、地域番号、相手先の電話番号をダイヤルする
4. 受話器を取り上げる、または  を押す



### お知らせ

- 「0041」は申し込み手続き、月々の基本料金等は一切不要です。
- スーパーACRに未加入でもご利用頂けます。
- 「0041」国際電話に関する詳しいサービス内容、ご利用可能な地域、通話料金、請求方法等については、日本テレコムにお問い合わせください。
- 「0041」国際ダイヤル後の発信番号履歴（65ページ）には、相手先番号の最初に「k」が表示されます。



### メモ

- 「0041」国際ダイヤルを電話帳に登録するには  
電話帳の相手先番号を入力（43ページ手順7）するとき  
に  を1回押して（ディスプレイに「k」が表示）から  
国番号・地域番号・相手先番号を入力してください。

「0041」国際電話に関するお問い合わせは

日本テレコム国際カスタマーサービスセンター 0088-41（通話料無料/24時間受付）

# スーパーACR初期設定のしかた

お  
使  
い  
に  
な  
る  
前  
に

ス  
ー  
パ  
ー  
A  
C  
R  
初  
期  
設  
定  
の  
し  
か  
た

転居などにより、住所・電話番号を変更されたときなどは、必ず下記の操作を行ない、新しいACRデータに変更してください。

※ACR機能をすべて初期設定したときは、インターネットダイヤルのデータも消去されます。

## ACR機能をすべて初期設定するには

**1** 受話器を置いたまま を押す

[ 0041 コクサイデ`ンフ ]  
コクサイ/キノウ/ストップ

**2** を回して  
「ACR ショキカセット」を選ぶ

[ ACR ショキカセット ]  
コクサイ/キノウ/ストップ

**3** 機能 を押す

ショキカセットイ シマスカ ?  
スタート/ストップ

**4** を押す

自動的に日本テレコムに発信され、(通話料金はかかりません。) ACRデータが初期化されます。  
※ACR初期化中(約30秒)は通話することができません。  
 が緑色点灯から赤色点灯になり、初期化が終了します。

ACR ショキカ  
データイアルチュウ

↓

12月24日 17:50  
00

**5** 日本テレコムお客様センター  
(0088-82) にご連絡ください。  
(無料)

新しい電話番号の手続き完了後  
新しいACRデータが送られてくる

が緑色点灯します。

## インターネットダイヤルのみ初期設定するには

**1** 受話器を置いたまま を押す

[ 0041 コクサイデ`ンフ ]  
コクサイ/キノウ/ストップ

**2** を回して  
「INET イニシャル」を選ぶ

[ INET イニシャル ]  
コクサイ/キノウ/ストップ

**3** 機能 を押す

INET イニシャル シマスカ ?  
キノウ/ストップ

**4** 機能 を押す

インターネットデータ  
イニシャル シマシタ



メモ

### ●スーパーACR機能を解除するには

メモリスイッチNo.15 (ACR) を「オフ」に設定してください。(109,110ページ)

が赤色点灯に変わり市外に電話をかけてもNTTの回線のみが使われます。



お知らせ

●ACR初期化の操作には電話料金はかかりません。

●新しいACRデータが書き込まれるまでは、スーパーACRは、ご利用になれません。

●転居などで住所・電話番号が変わったときは、前の電話番号を基準としてスーパーACRが働いています。スーパーACRを正しく働かせるため、住所や電話番号が変わったら、必ず「スーパーACR初期設定のしかた」の操作をして新しいACRデータに変更してください。



# スーパーACRのデータメンテナンスについて

## ■こんなときは日本テレコム（JT）へ連絡してください



- 転居などにより、住所、電話番号に変更があるとき、およびモデムダイヤルインサービス<sup>(※)</sup>を契約して電話番号が変わったとき（スーパーACR初期設定後：39ページ）  
日本テレコムからお客様の電話機に新しいデータを送る必要があります。  
(※)：モデムダイヤルインサービスを契約して電話番号が変わったときは、必ず契約者回線番号を連絡してください。
- 日本テレコム以外の新電電に加入されているとき、または利用する新電電を変更したとき  
データの書き換えが必要です。
- 日本テレコムの通話料金に関して不明な点があるとき

日本テレコム（JT）お客様センター

0088-82（無料）

受付時間 9：00～21：00（年中無休）

## ■ACRデータの書き込みについて

- データは日本テレコムのオンライン通信により書き込まれます。オンライン通信は自動的に行なわれスーパーACR申し込み後および料金改訂時など、必要に応じて最新のACRデータが本機に送られてきます。
- オンライン通信中（が緑色点灯から赤色点灯に変わる）は、電話をかけた受けたりすることやファクスの送受信はできません。約3～4分お待ちください。  
が緑色に点灯し、ディスプレイから「オンライン ツウシンチュウ」の表示が消えると、使用できます。
- スーパーACR機能に異常が生じたとき、本機が自動的に日本テレコムへ電話をかけることがあります。このときの電話料金はかかりません。
- 日本テレコムからのオンライン通信は、お客さまが直接電話に出られなくても、本機が留守応答すれば自動的に書き込まれます。

## ■スーパーACR機能の表示について

通話中に、を押すと、本機のスーパーACR・インターネットダイヤルの契約状況と、メロディーサービスの使用状況が表示されます。

<例：スーパーACRを申し込み、インターネットダイヤルの契約をしないで、呼出音メロディーサービスで設定したメロディーがあるとき>

スーパ<sup>°</sup>ーACRキノウヒョウジ<sup>°</sup>  
ACR：○ i：X j：○

# 文字入力のしかた

入力できる文字はカタカナ、アルファベット（英字）、数字、記号の4種類です。  
 カナ・英/Pボタンをくり返し押しすと、文字の入力モードが「カタカナ」→「英字」→「数字」に切り替わりますので、入力したいモードに切り替えてからダイヤルボタンを押してください。  
 （子機で数字入力をするときは、モードの切り替え表示はありません。）

## 親機

- 1 入力したい文字の入力モードを  
カナ・英/P  
 をくり返し押しして選ぶ

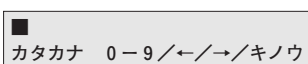

- 2 ダイヤルボタンをくり返し押しして  
 入力したい文字を選ぶ  
 （文字入力表参照：42ページ）

※カーソルの位置に文字が入力されます。

例：「エ」を入力するとき

 を4回押してください。

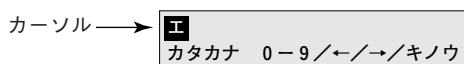

- 3 手順1～2の操作をくり返して  
 文字を入力する

## 子機

- 1 入力したい文字の入力モードを  
カナ・英/P  
 をくり返し押しして選ぶ



- 2 ダイヤルボタンをくり返し押しして  
 入力したい文字を選ぶ  
 （文字入力表参照：42ページ）

※カーソルの位置に文字が入力されます。

例：「エ」を入力するとき

 を4回押してください。





- 3 手順1～2の操作をくり返して  
 文字を入力する



### メモ

#### ●カーソルを移動させるには

 を回して、カーソルの位置を移動させてください。

※名前検索（53,63ページ）のときは、ダイヤルボタンの （左へ移動） （右へ移動）を押してカーソルを移動させてください。

#### ●入力を間違えたときは

カーソルを間違えた位置に移動させてから、入力し直してください。

#### ●同じ行の文字を続けて入力するときは

カーソルを右へ移動させてから入力してください。

<例：カキを入力するとき>

 を1回押す →  を回す →  を2回押す

#### ●文字と文字の間にスペース（空白）を入れたいときは

カーソルを空白分右へ移動させてください。

#### ●入力された文字を消去するには

<カーソル上の1文字を消去するには>

 を押してください。

<入力された文字をすべて消去するには>



 を押してください。（親機のみ）



### メモ

#### ●カーソルを移動させるには

▲（左へ移動） ▼（右へ移動）をくり返し押ししてカーソルの位置を移動させてください。

※名前検索（64ページ）のときは、ダイヤルボタンの （左へ移動） （右へ移動）を押してカーソルを移動させてください。



#### ●入力を間違えたときは

カーソルを間違えた位置に移動させてから、入力し直してください。

#### ●同じ行の文字を続けて入力するときは

カーソルを右へ移動させてから入力してください。

<例：カキを入力するとき>

 を1回押す → ▼（右へ移動）を押す →  を2回押す

#### ●文字と文字の間にスペース（空白）を入れたいときは

カーソルを空白分右へ移動させてください。

#### ●入力された文字を消去するには

<カーソル上の1文字を消去するには>

 を押してください。

■文字入力表

カナ 英字	ダイヤルボタンを押す回数										
	1回	2回	3回	4回	5回	6回	7回	8回	9回	10回	11回
① <sup>ア</sup>	ア	イ	ウ	エ	オ	ア	イ	ウ	エ	オ	—
② <sup>カ ABC</sup>	カ A	キ B	ク C	ケ a	コ b	c					
③ <sup>サ DEF</sup>	サ D	シ E	ス F	セ d	ソ e	f					
④ <sup>タ GHI</sup>	タ G	チ H	ツ I	テ g	ト h	ッ i					
⑤ <sup>ナ JKL</sup>	ナ J	ニ K	ヌ L	ネ j	ノ k	リ l					
⑥ <sup>ハ MNO</sup>	ハ M	ヒ N	フ O	ヘ m	ホ n	o					
⑦ <sup>マ PQRS</sup>	マ P	ミ Q	ム R	メ S	モ p	q	r	s			
⑧ <sup>ヤ TUV</sup>	ヤ T	ユ U	ヨ V	ヤ t	ユ u	ヨ v					
⑨ <sup>ラ WXYZ</sup>	ラ W	リ X	ル Y	レ Z	ロ w	x	y	z			
⑩ <sup>ワ 説明</sup>	ワ —	ヲ /	ン (	° )	¥	— &	?	!	*	#	—

例：「サンヨー FAX」と入力

(親機の場合)

- ③<sup>サ  
DEF</sup> を1回押す 「サ」が入力
- ⑩<sup>ワ  
説明</sup> を3回押す 「ン」が入力
- ⑧<sup>ヤ  
TUV</sup> を3回押す 「ヨ」が入力
- ⑩<sup>ワ  
説明</sup> を6回押す 「—」が入力

カナ・英/P  
○ を押して「英字モード」を選ぶ

○ を右回し カーソルが右に移動

- ③<sup>サ  
DEF</sup> を3回押す 「F」が入力
- ②<sup>カ  
ABC</sup> を1回押す 「A」が入力
- ⑨<sup>ラ  
WXYZ</sup> を2回押す 「X」が入力



お知らせ

- 操作を約1分間中断すると、登録されずに時刻表示画面に戻ります。

# 親機の電話帳を登録する（100件電話帳）

よくかける相手先は、電話帳に登録しておくことで簡単にファクスを送ったり、電話をかけることができます。電話帳には100件まで登録できます。

※ナンバー・ディスプレイを契約し、設定を「オン」にすると、電話帳の登録と同時にてきちゅうコールとすき・すきコールの設定をすることができます。（90～92ページ）

お使いになる前に

親機の電話帳を登録する（100件電話帳）

## 電話帳を登録する

1 機能  
○を押す

[ トウロク リスト  
コピ -/ストップ ]

2 機能  
○を回して

「デンワチョウ トウロク」を選ぶ

[ デンワチョウ トウロク  
キノウ/コピ -/ストップ ]

3 機能  
○を押す

ディスプレイに登録できる件数が表示されます。

4 機能  
○を押す

電話番号だけを登録したいときは、手順6へ

■ カタカナ 0-9 / ← / → / キノウ

5 相手先の名前を  
41ページの手順に従って入力する

最大16文字まで入力できます。

ニシム   
カタカナ 0-9 / ← / → / キノウ

6 機能  
○を押す

■ 0-9 / キノウ

7 相手先の電話番号を  
ダイヤルボタンで入力する

最大32桁まで入力できます。

0 9 8 7 6 5 4 3 2 1  
0-9 / キノウ

8 機能  
○を押す

ナンバー・ディスプレイを契約前

ナンバー・ディスプレイを契約後

9 続けて登録するときは、手順4へ  
登録が終わるときは  を押す

9 てきちゅうコールとすき・すきコールの設定は  
90ページの手順3からの操作を行なってくだ  
さい。

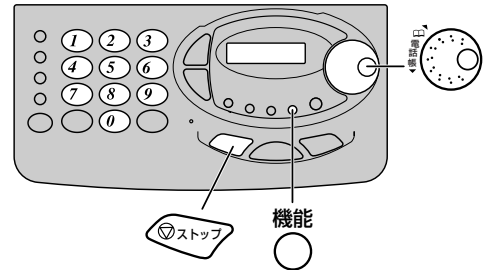

## 登録した内容を変更する

### 1 変更したい相手先を表示させる (63ページ)

機能  
○を押す  
名前を変更しないときは、手順4へ

### 3 変更する名前を入力する

機能  
○を押す  
電話番号を変更しないときは、手順6へ

### 5 変更する電話番号を入力する

機能  
○を押す  
<ナンバー・ディスプレイを契約前>  
手順7へ  
<ナンバー・ディスプレイを契約後>  
90ページの手順3からの操作を行なってください。

7 変更を終わるときは  を押す

## 登録した内容を消去する







### 1 消去したい相手先を表示させる (63ページ)

キャッチ/消去  
○を押し、もう一度  を押す

3 消去を終わるときは  を押す



## メモ

- 電話番号を間違えたときには  
電話番号の入力中に  を回して、カーソルを間違えた番号に合わせ、正しい番号を入力し直してください。
- 入力された電話番号を消去するには  
電話番号の入力中にカーソル上の番号を消去するには  を押してください。また、入力した番号をすべて消去するには  を押してください。
- 電話番号にポーズ（待ち時間）を入れて登録するには  
 を押します。1回押すごとに約3秒のポーズが入力されます。ポーズ時間は変更することもできます。  
(109,110ページ)  
お買い上げ時は「3秒」に設定されています。  
ポーズも1桁に数えます。
- 電話番号に-（ハイフン）を入れるには  
電話番号を見やすくするために-（ハイフン）を入れたときは  を押します。  
-（ハイフン）も1桁に数えます。
- 登録した内容を確認するには（107ページ）
- 「0041」国際ダイヤルを電話帳に登録するには  
43ページの手順7で  を1回押して（ディスプレイに「k」が表示）から、国番号・地域番号・相手先番号を入力してください。



## お知らせ

- 電話帳にはあらかじめ下記の計5件が登録されています。
 

『サンヨー フリーコール	0088-22-8634』
『ジホウ	117』
『スーパーACR オモウシコミ	0088-22-8900』
『テンキ ヨホウ	177』
『ニッポンテレコム トイアワセ	0088-82』

 ※登録内容を取り消すこともできます。
- 操作を約1分間中断すると、登録されずに時刻表示画面に戻ります。

# 子機の電話帳を登録する（100件電話帳）

お使いになる前に  
子機の電話帳を登録する（100件電話帳）

よくかける相手先は、電話帳に登録しておくことで簡単に電話をかけることができます。

1件の相手先に2つの番号を登録することができ、例えば自宅の電話番号と携帯電話の番号の両方を登録するときに便利です。合計100の電話番号を登録できます。

※ナンバー・ディスプレイを契約後は、電話帳の登録と同時にすき・すきコールの設定をすることができます。

下記の操作手順6の後、機能ボタンを押して、93ページの手順3からの操作を行なってください。

## 電話帳を登録する

1  を2回押す

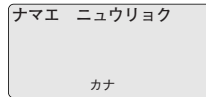

2 相手先の名前を  
41ページの手順に従って入力する

最大12文字まで入力できます。

<例：ニシムラの時>

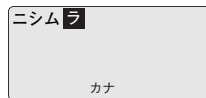

3  を押す

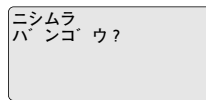

4 相手先の電話番号を  
ダイヤルボタンで入力する（第1番号）

最大16桁まで入力できます。

<例：0987654321の時>

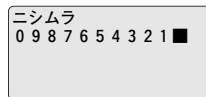

5  を押す

第2番号を登録しないときは、手順7へ

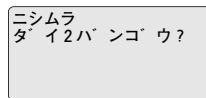

6 相手先の電話番号を  
ダイヤルボタンで入力する（第2番号）

最大16桁まで入力できます。

<例：0987654322の時>

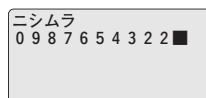

7  を2回押す

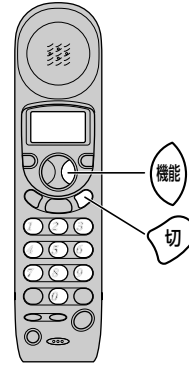



## メモ

### ●電話番号の入力を間違えたときには

電話番号の入力中に  を押してください。

### ●登録した内容を消去するには

1. 消去したい相手先を表示させる（64ページ）

2.  を押し、もう一度  を押す

3.  を押す

### ●電話番号にポーズ（待ち時間）を入れて登録するには

 を押します。1回押すごとに約3秒のポーズが入力されます。ポーズ時間の変更は親機で行ないます。

（109,110ページ）

お買い上げ時は「3秒」に設定されています。

ポーズも1桁に数えます。



## お知らせ

●電話番号は、第1番号を登録しないと第2番号を登録することはできません。

●子機には、-（ハイフン）を登録することはできません。

### 登録した内容を変更する

## 1 相手先を表示させる (64ページ)

<例：第2番号を登録しているとき>

ニシムラ  
0987654321  
0987654322

## 2 機能を押す

名前を変更しないときは、手順4へ

ニシムラ  
0987654321  
カナ

## 3 変更する名前を入力する

ニシムラ ユウコ  
0987654321  
カナ

## 4 機能を押す

第1番号を変更しないときは、手順6へ

ニシムラ ユウコ  
0987654321

## 5 変更する第1番号を入力する

ニシムラ ユウコ  
09876543211

## 6 機能を押す

第2番号を変更しないとき、または追加しないときは手順8へ

ニシムラ ユウコ  
0987654322

## 7 ■第1番号のみ登録しているとき追加する第2番号を入力する

■第2番号を登録しているとき変更第2番号を入力する

ニシムラ ユウコ  
09876543221

## 8 機能を押す

「ピー」という音が鳴って登録が終わります。  
第2番号を登録しているときは「ピー」「ピー」と2回鳴ります。

### 登録した第1番号の電話番号を消去する

※以下の手順は、第2番号を登録しているときの消去方法です。

第1番号のみ登録しているときの消去は、45ページ「登録した内容を消去するには」の操作を行ってください。

## 1 相手先を表示させる (64ページ)

## 2 機能を押す

名前を変更しないときは、手順4へ

## 3 名前を変更するときは変更する名前を入力する

## 4 機能を押す

## 5 音量消去を2回押す

第1番号が消去され、自動的に第2番号が第1番号に設定されます。

表示されている番号を変更しないときは、手順7へ

## 6 番号を変更するときは変更する番号を入力する

## 7 機能を押す

第2番号を追加しないときは、手順9へ

## 8 追加する第2番号を入力する

## 9 機能を押す

### 登録した第2番号の電話番号を消去する

## 1 相手先を表示させる (64ページ)

## 2 機能を押す

## 3 音量消去を2回押す

## 4 機能を押す

# 暗証番号を登録する

マルチ転送の設定や外出先から自宅に電話をかけて、留守中に録音された用件を聞いたり、留守モードに設定するなどの操作を行なうためには、あらかじめ暗証番号（4桁の数字）の登録が必要です。お買い上げ時は、登録されていませんので、自分の好きな番号を登録してください。

1 機能  を押す

[ トウロク リスト  
コピ - / ストップ ]

2  を回して

「アンショウ バンゴウ」を選ぶ

[ アンショウ ハンゴウ  
キノウ / ストップ ]

3 機能  を押す

アンショウハンゴウ ■  
0-9 / キノウ

4 4桁の数字を  
ダイヤルボタンで入力する

<例：3210のとき>

アンショウハンゴウ 3 2 1 0  
0-9 / キノウ

5 機能  を押す

「ピー」という音が鳴って、登録が終わります。

[ ロクオン キノウ  
キノウ / ストップ ]

6  を押す

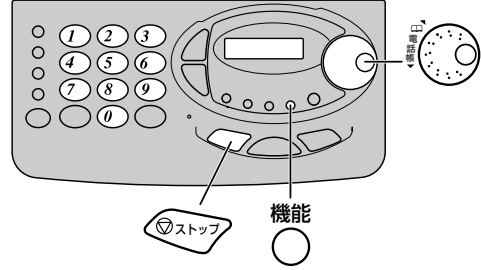

メモ

●番号を間違えたときは

もう一度正しい番号を入力し直してください。

●暗証番号を変えるには

新たに暗証番号を登録し直します。もとの番号は消え新しく登録した番号が暗証番号になります。



# 原稿をセットする

原稿は一度に5枚までセットできます。

## 1 原稿ガイドを原稿の幅に合わせる

原稿ガイドを原稿の幅に合わせずにセットすると文字が欠けたり、斜行の原因となります。

## 2 送る面を表向きにして原稿が引き込まれるまで差し込む

(→「ピー」という音が鳴ります。)

※セットした原稿を上方向に引き抜かないでください。

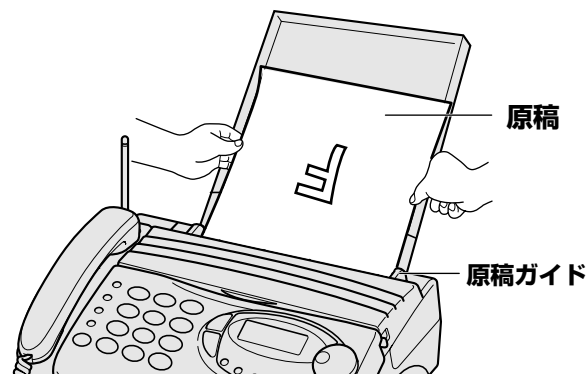

### お願い

- インク、のり、修正液等は、完全に乾かしてからセットしてください。故障の原因となります。
- セットした原稿やつまった原稿を無理に引き抜かないでください。無理に引き抜くと、原稿が破れたり、故障の原因となります。
- クリップやホッチキスは必ず取り除いてください。故障の原因となります。

#### ■送信／コピーできる原稿の大きさ

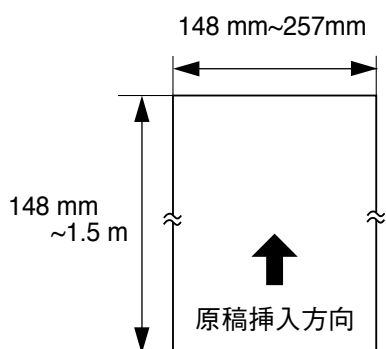

これ以外の大きさの原稿は複写機で拡大、縮小してから送信／コピーしてください。

#### ■読み取りできる範囲

斜線の部分は、読み取りできません。

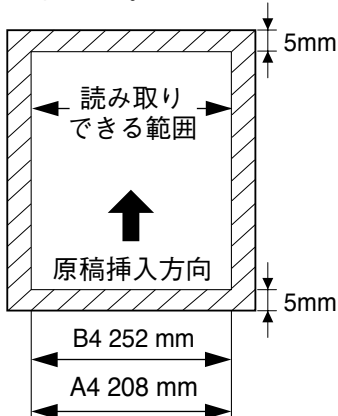

#### ■読み取りできる原稿の厚さ

1枚だけ送る場合：0.05mm～0.15mm  
2枚以上送る場合：0.08mm～0.1mm  
この取扱説明書の紙厚は約0.08mmです。



### メモ

- 原稿がつまったときは  
136ページ『原稿がつまったとき』の操作手順に従い原稿を取り出してください。
- 自動縮小機能について  
送信する原稿のサイズが、相手側ファクシミリの記録紙サイズより大きい場合は、自動的に幅や長さを縮小して送信します。メモリースイッチNo.19で「オン」(する) / 「オフ」(しない) の設定ができます。(109,110ページ) お買い上げ時は、「オン」(する) に設定されています。
- セットした原稿を取り出すには  
Ⓜストップを押してください。



### お知らせ

- 2枚以上の原稿をセットするときは原稿の先端をそろえてください。原稿は、一番上からコピーまたは送信されます。
- しわや折り目のある原稿・破れている原稿・カーボン紙裏カーボン紙・カールの激しい原稿・トレース紙・写真や印画紙などの表面がツルツルしている原稿は、複写機でコピーしたものをお使いください。

# 原稿の画質を選ぶ

ファクスをきれいに送信するには、文字の大きさや原稿に写真が入っているかにより、適切な画質の種類を選ぶ必要があります。

## 1 画質選択 ○ をくり返し押して 画質の種類を選ぶ

「ヒョウジュン」→「コマカイ」→「セイサイ」  
→「シャシン」の順に表示されます。

- ヒョウジュン：新聞文字より大きな文字
- コマカイ：新聞文字程度の文字
- セイサイ：新聞文字より小さな文字
- シャシン：写真やカタログなどの原稿

<例：「コマカイ」を選んだとき>

12月24日	8:20
コマカイ	00

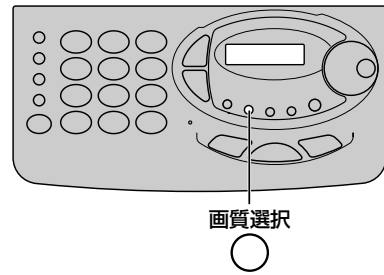

### 画質選択の種類について

#### ヒョウジュン (標準)

新聞文字より大きな文字

- テブラ機能とは、テブラボタンを押すだけで受話器を持たずにお話しできる機能です。お料理や仕事の最中など、どうしても手が離せないときなど、とっても便利です。

#### コマカイ (細かい)

新聞文字程度の文字

- テブラ機能とは、テブラボタンを押すだけで受話器を持たずにお話しできる機能です。お料理や仕事の最中など、どうしても手が離せないときなど、とっても便利です。
- テープ不要のDSP録音でテープメカの故障知らず。音声デジタル処理するため、スキップ再生や素早い再生・

#### セイサイ (精細)

新聞文字より小さい文字

- テブラ機能とは、テブラボタンを押すだけで受話器を持たずにお話しできる機能です。お料理や仕事の最中など、どうしても手が離せないときなど、とっても便利です。
- テープ不要のDSP録音でテープメカの故障知らず。音声デジタル処理するため、スキップ再生や素早い再生・消去が可能です。留守中にかかってきた用件も、外出先からでもリモート操作で素早く呼び出せ、また、通話料金も安上がりです。

#### シャシン (写真) [64階調ハーフトーン]



### メモ

#### ●原稿の文字が薄くてきれいに送信やコピーができないときには

メモリスイッチNo.28「原稿種類」を「ウスイ」に設定してください。(109,110ページ)

お買い上げ時は「フツウ」に設定されています。

#### ●64階調ハーフトーンとは

写真やイラストなど、微妙な濃淡のある原稿でも細部が黒くつぶれてしまうことなく美しく送ることができます。



### お知らせ

#### ●送信やコピーが終わったときに、画質選択をどのモードに戻すかの設定ができます。お買い上げ時は、戻らない(設定したまま)に設定されています。(109,110ページ)

#### ●コピーのときは画質選択を「ヒョウジュン」に設定しても自動的に「コマカイ」に設定されます。

#### ●「セイサイ」に設定して送信しても、相手側ファクシミリに「セイサイ」モードがないときは、自動的に「コマカイ」に切り替えて送信します。

#### ●送信時間は、「ヒョウジュン」→「コマカイ」→「セイサイ」→「シャシン」の順に長くなります。

# コピーをする

原稿を等倍・拡大・縮小してコピーができます。  
また、部数を指定してコピーするマルチコピーもできます。

## 1 原稿を表向きにして入れる

原稿ガイドを原稿の幅に合わせてください。

12月24日	8:22
ヒョウジュン	00

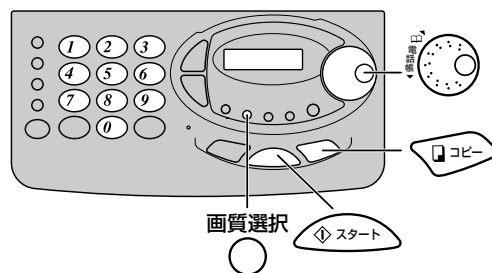

ファクス機能

コピーをする

## 2 画質選択 をくり返し押して「コマカイ」「セイサイ」「シャシン」のいずれかを選ぶ

<例：「コマカイ」を選んだとき>

12月24日	8:23
コマカイ	00

## 3 を押す

[ トウバイ コピー ]
スタート/ストップ

## 4 を回して倍率を選ぶ

※等倍・拡大・縮小コピーをするときは、手順7へ「トウバイ コピー」→「カクダイ コピー」→「シュクショウ コピー」→「マルチ コピー」の順に表示します。

<左回し>

上記の逆順に表示されます。

<例：「マルチ」を選んだとき>

[ マルチ コピー ]
スタート/ストップ

## 5 を押す

コピー フ スウ :	■
0-9/スタート	

## 6 コピーしたい部数をダイヤルボタンで入力する

99部までコピーすることができます。

<例：2部のとき>

コピー フ スウ :	02
0-9/スタート	

## 7 を押す

<例：「マルチ」を選んだとき>

マルチ コピー	01/02
メモリーチュウ	o.....



マルチ コピー	01/02
プリントチュウ	



メモ

### ●コピーの倍率について

等倍：原稿と同じ大きさ

拡大：原稿を約125%に拡大

縮小：原稿を約85%に縮小

※B4原稿で等倍・拡大、またはA4原稿で拡大を選んだときは、原稿の両側がコピーできません。

### ●途中でやめるには

時刻表示画面に戻るまで  を押ししてください。

### ●コピー中に電話がかかってきたときには

受話器を取りあげて、相手が電話であればそのまま話ができます。相手がファクスであれば、コピーを中止させ原稿が排出されたのを確認した後、 を押して受信してください。



お知らせ

●マルチコピーのときは、一度メモリーに記憶されてからコピーを始めます。

●コピーのとき、画質選択で「ヒョウジュン」を選んでも自動的に「コマカイ」に設定されます。

# ファクスを送る

B4サイズまでの原稿を一度に5枚までセットして送ることができます。  
自動で送信する方法（自動送信）と相手と話をしたあと送信する方法（手動送信）があります。

## 自動でファクスを送る（自動送信）

### 1 原稿を表向きにして入れる

原稿ガイドを原稿の幅に合わせてください。

12月24日 8:25  
ヒョウシ ユン 00

### 2 画質選択 ○ をくり返し押しして 画質の種類を選ぶ

<例：「コマカイ」を選んだとき>

12月24日 8:26  
コマカイ 00

### 3 相手先へダイヤルする

123456789

### 4 ◀スタート▶ を押す

外線  
☎ が点灯し、自動的にダイヤルを始めます。

123456789  
ダイヤルチュウ

### <相手先につながると、自動的に送信を始める>

送信中は、相手が登録している名前または電話番号が表示されます。

送信が終わると、外線  
☎ が消えます。また、ディスプレイに通信時間が約5秒間表示されます。



メモ

- 6枚以上送りたいときには  
1枚送信が終わるごとに、セットされている原稿の一番下に次の原稿を入れてください。
- 相手が通信中のときには（自動再ダイヤル）  
相手が通信中などで送信できなかったときは、再ダイヤル待ちになり、2～3分間隔で自動的に3回再ダイヤルします。再ダイヤル待ちのときは「サイダイヤルマチ」と表示されます。再ダイヤルの回数を変更したり、再ダイヤルしないように設定することもできます。  
(109,110ページ)
- 再ダイヤル待ちを取り消すには  
▶ストップ を押すと再ダイヤル待ちが取り消され、もう一度▶ストップ を押すと原稿が排出されます。
- 送信を途中で止めるには  
▶ストップ を押してください。
- 電話番号を間違えたときには  
▶ストップ を押して、ダイヤルし直してください。
- 送信した結果を確かめるには（100ページ）
- ディスプレイに「コウシンエラー」と表示されたときには  
送信が正常にできなかったとき、または自動再ダイヤルしても送信ができていません。▶ストップ を押して表示を消し、再度送信し直してください。



お知らせ

- 送信中の表示について  
相手が電話番号に国コード等をつけて登録しているときは、表示される相手先番号がダイヤルした番号と異なる場合があります。（日本の国コードは「81」です）ただし、相手が何も登録していない場合は、「G3」と表示、または何も表示されません。

## 通話後ファクスを送る（手動送信）

### 1 原稿を表向きにして入れる

原稿ガイドを原稿の幅に合わせてください。

12月24日	8:25	
ヒョウシ ユン		00

### 2 画質選択 ○ をくり返し押して 画質の種類を選ぶ

<例：「コマカイ」を選んだとき>

12月24日	8:26	
コマカイ		00

### 3 受話器を取りあげる、または

☎ を押す

外線  
☎ が点灯し、「ツー」という発信音が聞こえます。

12月24日	8:26	
コマカイ		00

### 4 相手先へダイヤルする

123456789
-----------

### 5 通話後ファクスを送ることを伝え ファクス受信に切り替えてもらう

ファクスに切り替わると「ピーヒョロロ」という音が聞こえます。

通話中は、ディスプレイに通話時間が表示されます。

123456789
0'00"23"

### 6 ◀スタート▶ を押す

※「ファクシミリに切り替えます」というメッセージが聞こえたら、▶スタート▶ を押さなくても自動的にファクスの送信を始めます。

(おまかせ機能)

123456789
ソウシンチュウ

### 7 受話器を戻す

送信中は、相手が登録している名前または電話番号が表示されます。

送信が終了すると、「ピー」という音が鳴って ☎ が消えます。また、ディスプレイに通信時間が約5秒間表示されます。

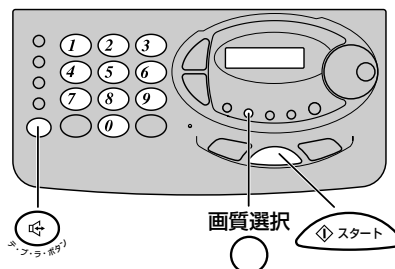

メモ

- 送信を途中で止めるには  
▶ストップ▶ を押してください。
- 送信した結果を確かめるには (100ページ)
- おまかせ機能を解除するには (109,110ページ)
- ファクスの送信後に呼び出し音が鳴ったときは  
相手が通話のための呼び出しを行なっています。受話器を取りあげると相手と話ができます。
- ディスプレイに「コウシンエラー」と表示されたときは  
送信が正常にできなかったとき、または自動再ダイヤルしても送信ができていません。▶ストップ▶ を押して表示を消し、再度送信し直してください。



お知らせ

- 通話時間の表示について  
こちらから電話をかけて相手と通話した時間がディスプレイに表示されます。ファクスを送ったときは、送信終了後に約5秒間表示されます。  
また、スーパーACRを契約されると、通話時間と通話料金が表示されます。通話時間、および通話料金をディスプレイに表示したり、しないように設定することができます。(109,110ページ)  
お買い上げ時は「オン」(する)に設定されています。  
※構内交換機に接続してお使いのときやフリーダイヤルなどで電話をかけたりファクスを送ったときは、通話時間および通話料金は表示されません。
- 子機で相手先にダイヤルしたときは、ファクスの送信はできません。

# ファクスを送る

## 親機の電話帳でファクスを送る

電話帳に登録してある相手先には、全検索・名前検索の2つの方法で簡単にファクスを送ることができます。

### 全検索でファクスを送る

#### 1 原稿を表向きにして入れる

原稿ガイドを原稿の幅に合わせてください。

12月24日 8:25  
ヒョウジ ユン 00

#### 2 画質選択 ○ をくり返し押しして 画質の種類を選ぶ

<例: 「コマカイ」を選んだとき>

12月24日 8:26  
コマカイ 00

#### 3 を回して相手先を表示させる

<右回し>

数字→カナ→アルファベット(英字)→記号→  
電話番号(名前を登録していないとき)の順に  
表示されます。

<左回し>

上記の逆順に表示されます。

<例: 「ニシムラ」のとき>

ニシムラ  
0987654321

#### 4 を押す

外線  
 が点灯し、自動的にダイヤルを始めます。

### <相手先につながると、自動的に送信を始める>

送信が終わると、「ピー」という音が鳴って、  
が消灯します。

また、ディスプレイに通信時間が約5秒間表示され  
ます。



メモ

#### ●送信を中止するには

 を押してください。

### 名前検索でファクスを送る

#### 1 左の手順1~2の操作を行なう

#### 2 カナ英/P ○ をくり返し押しして 入力モードを選ぶ



<例: カナモードのとき>

 カタカナ 0-9/←/→

#### 3 相手先の名前を 41ページの手順に従って入力する

※名前は最大16文字まで入力できます。

例: 相手先の名前が「ニシムラ」で「ニシ」まで  
入力するときは

 を2回、 を2回押してください。

 カタカナ 0-9/←/→

#### 4 を回して相手先を表示させる

入力した文字で始まる名前が表示されます。

<右回し>

「ニシ」で始まる相手先が順に表示されます。

<左回し>

上記の逆順に表示されます。

ニシムラ  
0987654321

#### 5 を押す

外線  
 が点灯し、自動的にダイヤルを始めます。

### <相手先につながると、自動的に送信を始める>



お知らせ

#### ●送信中は、相手が登録している名前または電話番号が 表示されます。

相手が何も登録していない場合は、電話帳に登録した名  
前または電話番号が表示されます。

## 同じ相手にファクスを送り直す（再ダイヤル送信）

ファクスを送った相手先、または電話をかけた相手先を自動的に10件まで記憶することができます。

（発信番号履歴機能）

もう一度ファクスを送りたいときなどに、簡単に送ることができます。

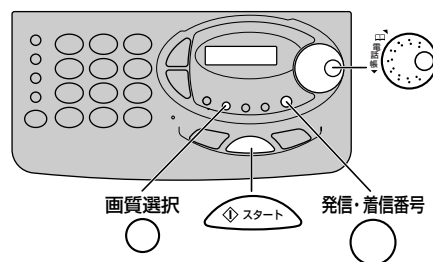

### 1 原稿を表向きにして入れる

原稿ガイドを原稿の幅に合わせてください。

12月24日	8:25	
ヒヨウジ ユン		00

### 2 画質選択 をくり返し押して画質の種類を選ぶ

<例：「コマカイ」を選んだとき>

12月24日	8:26	
コマカイ		00

### 3 発信・着信番号 を押す

※ディスプレイに「チャクシンアリ」と表示されているときは、 を2回押してください。

1	ハッシン	24日	8:26
	アリタ		

### 4 を回して相手先を表示させる

3	ハッシン	24日	8:20
	ニシムラ		

### 5 を押す





 が点灯し、自動的にダイヤルを始めます。







メモ

#### ●発信番号履歴を消去するには

<表示されている相手先を消去（部分消去）>

1.  を押す
2.  を回して相手先を表示させる
3.  を押し、もう一度  を押す
4.  を押す

<記憶された相手先を全て消去（全消去）>

1.  を押す
2.  を回して「ハッシンリレキ」を選ぶ
3.  を押し、もう一度  を押す
4.  を押す



お知らせ

- 記憶した相手先が10件を超えたときは、古い日時から順に消去されます。

# ファクスを受ける

## ファクスの受け方を選ぶ

相手先から送信されたファクスは、「電話モード」、「ファクスモード」、「留守モード」のいずれの受信モードでも受信することができます。使いかたに合わせた受信モードに設定してください。

お買い上げ時は、「電話モード」に設定されています。

NTTのナンバー・ディスプレイを契約されますと、「てきちゅうコール機能」(90ページ)が、またNTTのモデムダイヤルインサービスを契約されますと、「オンリーコール機能」(129ページ)が使える、ファクスと電話を上手に使い分けることができます。

ファクス機能

ファクスを受ける

電話モード	ファクスモード	留守モード
ファクスの受信が少なく、電話がかかってくる人が多い場合に便利です。(56ページ)	ファクスの受信が多い場合に便利です。(57ページ)	留守中にファクスと電話の両方を受けたい場合に便利です。(58ページ)
		

### 電話モード・ファクスモードを選ぶ

1 機能 **○**を押す

[ トウロク リスト  
コピ -/ストップ ]

2 **○**を回して「ジュシンモード キリカエ」を選ぶ

[ ジュシンモード キリカエ  
キノウ/ストップ ]

3 機能 **○**を押す

ジュシンモード [ デンワ ]  
キノウ/ストップ

4 **○**を回して受信モード (デンワまたはファクス) を選ぶ

<右回し>

「デンワ」→「ファクス」→「オンリー」の順に変わります。

<左回し>

上記の逆順に表示されます。

※「オンリー」はモデムダイヤルインサービスを契約してから選んでください。(131ページ)

ジュシンモード [ デンワ ]  
キノウ/ストップ

5 機能 **○**を押す

「ピー」という音が鳴って設定が終わります。

[ デンワチョウ トウロク  
キノウ/コピ -/ストップ ]

6 **○**ストップを押す

### 留守モードを選ぶ

**○**を押して設定します。  
(76,77ページ)

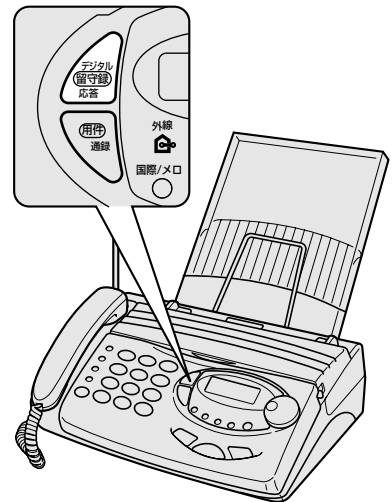



## 電話モードで受ける

設定した回数の呼び出し音が鳴ります。  
呼び出し音の鳴る回数を変更することができます。  
お買い上げ時は、15回に設定されています。  
[呼び出し回数] (109,110ページ)

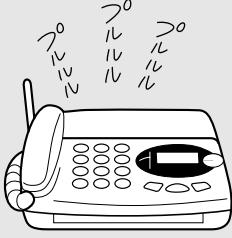

呼び出し音が鳴り終わると…



呼び出し音が鳴っている間に受話器をとると…



**ポーポーと音がしたとき**

☞スタートを押して受話器を戻します。  
「ファクシミリに切り替えます」というメッセージが聞こえたら  
☞スタートを押さなくても、自動的にファクスの受信を始めます。  
(おまかせ機能)



**相手先が電話のとき**

そのまま話ができます。



ただいま出かけております  
ファクシミリに切り替えます



音声応答メッセージを相手に流したあとファクスの受信に切り替わります。

**相手がファクスを送ると言ったとき**



☞スタートを押して受話器を戻します。

ファクスの受信を始めます。



呼出音の鳴る回数を11回以上に設定しているとき、相手が自動送信で送ると受信できないことがあります。

ファクスの受信を始めます。



●ファクスの受信後に呼び出し音が鳴ったときは

相手が通話のための呼び出しを行なっています。受話器を取りあげると相手と話ができます。

●原稿が送られてくると、一度、本機内蔵のメモリーに記憶した後、記録紙に印刷されます。(60ページ)

# ファクスを受ける

## ファクスモードで受ける

ファクス機能

ファクスを受ける

相手からかかってきたとき自動的に電話かファクスかを判断します。

**相手先が電話の場合**

**相手先がファクスの場合**

「しばらくお待ちください」と相手にメッセージを流したあと設定した回数の呼び出し音（※-1）が鳴ります。メッセージが流れたときから相手に電話料金がかかります。

（※-1）呼び出し音の鳴る回数を変更することができます。  
[自動切り替え] (109,110ページ)

呼び出し音が鳴っている間に受話器をとると話ができます。

受話器をとらなかったときは「ただいま出かけております。ファクシミリに切り替えます」が流れファクスの受信に切り替わります。

ファクスの受信を始めます。

- 呼び出し音が鳴っているときに相手が先に電話を切っても、設定した回数の呼び出し音が鳴る場合があります。
- ファクスが送られたときは、親機のディスプレイに「チャクシンアリ」と表示されます。表示を消したいときには を押した後、 を押してください。
- 原稿が送られてくると、一度、本機内蔵のメモリーに記憶した後、記録紙に印刷されます。(60ページ)

## 留守モードで受ける



(※-2) トールセーバー機能が設定されていて、用件が録音されているときは、呼び出し音が2回鳴ってつながり、用件が録音されていないときは、呼び出し音が5回鳴ってつながり、応答メッセージを流します。(127ページ)

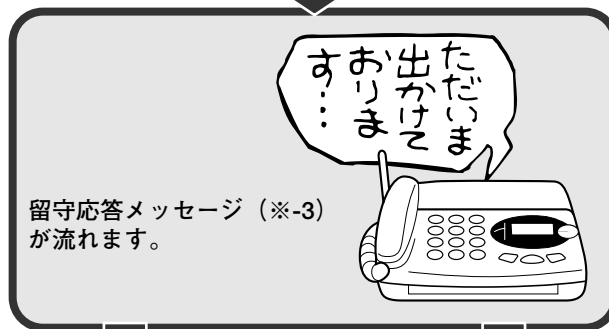

(※-3) 固定応答メッセージまたは自作応答メッセージのいずれかが流れます。(77,78ページ)



●原稿が送られてくると、一度、本機内蔵のメモリーに記憶した後、記録紙に印刷されます。(60ページ)

# ファクスを受ける

## 子機でファクスを受ける（リモート受信）

子機を使って、離れたところからでもファクスの受信操作ができます。

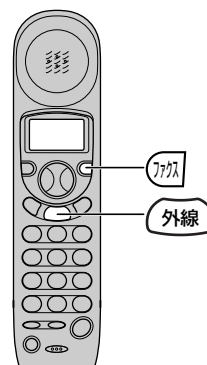

ファクス機能

ファクスを受ける

### 1 呼び出し音が鳴ったら 充電器から取りあげる

子機を充電器から外しているときは、**外線** を押します。

### 2 通話のあと、または「ポーポー」という音が聞こえたら **ファクス** を押す

「ファクシミリに切り替えます。」と聞こえ **外線** が消灯します。

「ポーポー」音のあと、続けて「ファクシミリに切り替えます。」と聞こえたときは、**ファクス** を押さなくても自動的にファクスの受信を始めます。  
(おまかせ機能)

### 3 **外線** が消灯後、充電器に戻す



メモ

#### ●おまかせ機能を解除するには

お買い上げ時は、おまかせ機能が設定されています。この機能を解除することもできます。(109,110ページ)



お知らせ

#### ●キャッチホンの電話がファクス送信のとき、おまかせ機能は働きません。

ファクスを受信する場合は、もとの相手との電話を切り **ファクス** を押してください。

# メモリー代行受信

ファクスを受信したときは、受信内容を直接記録紙に印刷しないで、一度本機内蔵のメモリーに記憶した後印刷します。印刷した後は、メモリーの内容を自動的に消去します。

## 記録紙がセットされているとき

メモリー代行受信を行なった後、自動的に印刷を始めます。

メモリー・ジュシン  
プリントチュウ

※ナンバー・ディスプレイを契約されているときは印刷中ディスプレイに、ファクスを送信した相手先の名前または電話番号が表示されます。

## 記録紙がセットされていないとき

### 1 記録紙をセットする (23ページ)

<例：受信原稿が5枚のとき>

12月24日 8:25  
メモリー・ジュシン05マイ 00



12月24日 8:25  
スタート オシテクダサイ

### 2 を押す

自動的に印刷を始めます。印刷が終わると、時刻表示画面に戻ります。

メモリー・ジュシン  
プリントチュウ

※ナンバー・ディスプレイを契約されているときは印刷中ディスプレイに、ファクスを送信した相手先の名前または電話番号が表示されます。



## メモ



### ●受信の途中でメモリーがいっぱいになったときには

受信が止まり、交信エラーになります。メモリー代行受信の内容を印刷したり、用件などのメモリーに記憶されている内容を消去してください。また、次の受信に限り、メモリーが残っていても記録紙がセットされているときは直接記録紙に印刷されます。

### ●メモリーがいっぱいのときには (ディスプレイに「メモリーオーバー」と表示されているとき)

記録紙がセットされているときは、メモリーに記憶しないで直接記録紙に印刷して受信します。記録紙がセットされていないときは、ファクスの受信はできません。メモリー代行受信の内容を印刷したり、用件などのメモリーに記憶されている内容を消去してください。

### ●印刷中に記録紙、またはインクリボンがなくなったときには

記録紙の場合は、ディスプレイに「キロクシヨ セットシテクダサイ」と表示され、「ピピピピ」という音が鳴ります。その間に記録紙をセットして  を押してください。引き続き印刷を始めます。  
インクリボンの場合は、ディスプレイに「インクリボン テンケン」と表示され、「ピピピピ」という音が鳴ります。インクリボンを交換して  を押してください。引き続き印刷を始めます。

### ●一度内蔵のメモリーに記憶させないで、メモリースイッチNo.18を「オフ (記録紙優先)」に設定しているとき (109,110ページ)

メモリー代行受信より通信時間が遅くなることがあります。また受信内容によっては、記録紙の途中から次の原稿が印刷されたり、2枚に分かれて印刷される場合があります。



## お知らせ

- メモリー代行受信できる内容は、A4原稿 (当社標準原稿) で約30枚ですが、原稿の内容によりメモリー代行受信できる枚数は異なります。
- 用件、在宅用件録音、自作応答メッセージ、音声呼び出し、通話録音、オリジナル送信シート、メモリー代行受信は同一のメモリーに記憶されているので、それらの内容により録音できる時間や記憶できる枚数は異なります。
- ファクス情報サービスなどをよくご利用になり、受信の途中でメモリーがいっぱいになって受信できない場合はメモリースイッチNo.18を「オフ (記録紙優先)」に設定すると、記録紙がセットされていればいつでも直接記録紙に印刷し、最後まで受信できます。(109,110ページ)

## 電話をかける

## 親機で電話をかける

## 1 受話器を取りあげる

外線  が点灯し、「ツー」という発信音が聞こえます。

12月24日 10:25 00

## 2 相手先へダイヤルする

ディスプレイに、電話番号が表示されます。

123456789

## 3 相手と話をする

通話中は、通話時間が表示されます。

123456789  
0・02' 30"

## 4 話が終わったら受話器を戻す

外線  が消灯します。

通話時間が約5秒間表示された後、時刻表示画面に戻ります。

## 子機で電話をかける

## 1 充電器から取りあげる

外線  が点灯し、「ツー」という発信音が聞こえます。

充電器から外しているときは、外線  を押してください。

## 2 相手先へダイヤルする

ディスプレイに、電話番号が表示されます。

1234567890

## 3 相手と話をする

1234567890

## 4 話が終わったら

切  を押して充電器に戻す

外線  が消灯し、通話時間が約5秒間表示された後、時刻表示画面に戻ります。



メモ

## ●子機が使用中のときには

ディスプレイに使用中の子機番号または名前（登録されているときのみ：113ページ）が表示されます。

このときは親機は使えません。

## ●相手の声が聞き取りにくいときには（受話音量）

（69ページ：親機を受話音量をかえる）



メモ

## ●親機や他の子機が使用中のときには

親機が使用中のときは「ピピピ」、他の子機が使用中のときは「ピピピピピ」と鳴り使えません。

## ●「ピーピ」、「ピーピ…」と警告音が鳴ったときには

（134ページ：子機の警告音について）

## ●相手の声が聞き取りにくいときには（受話音量）

（69ページ：子機を受話音量をかえる）



お知らせ

## ●通話中の表示について

こちらから電話をかけて相手と通話した時間が親機・子機のディスプレイに表示されます。また、スーパーACRを契約されると通話時間と通話料金が表示されます。通話時間、および通話料金をディスプレイに表示したり、しないように設定することもできます。（109,110ページ）

お買い上げ時は、「オン」（する）に設定されています。



※構内交換機に接続してお使いのときやフリーダイヤルなどで電話をかけたときは、通話時間および通話料金は表示されません。

## 受話器を置いたまま電話をかける（テブラ通話）

受話器を置いたまま手ぶらで通話をすることができます。

家族みんなで通話をするときや、両手がふさがっているときなどに便利です。

1  を押す

 と  が点灯し「ツー」という発信音が聞こえます。



## 2 相手先へダイヤルする

ディスプレイに電話番号が表示されます。

3 相手が出たら  
マイクに向かって話をする

マイクから約50cm以内を目安にお話してください。まわりの音が大きく騒がしいときは、マイクに近づいてお話してください  
通話中は、通話時間が表示されます。

4 話が終わったら  を押す

 と  が消灯します。

通話時間が約5秒間表示された後、時刻表示画面に戻ります。



メモ

## ●ダイヤルを間違えたときには

 を押し、最初から操作し直してください。

## ●テブラ通話中に耳に当てた通話にかえたいときには

テブラ通話中に受話器を取りあげると、受話器での通話になります。

## ●受話器での通話からテブラ通話にかえたいときには

 を押してから受話器を戻してください。

## ●相手の声が聞き取りにくいときには



(69ページ：親機のスピーカー音量をかえる)

## 子機を置いたまま電話をかける（テブラ通話）

子機を置いたまま手ぶらで通話をすることができます。

家族みんなで通話をするときや、両手がふさがっているときなどに便利です。

1  を押す

 と  が点灯し「ツー」という発信音が聞こえます。

## 2 相手先へダイヤルする

ディスプレイに電話番号が表示されます。

3 相手が出たら  
マイクに向かって話をする

マイクから約50cm以内を目安にお話してください。まわりの音が大きく騒がしいときは、マイクに近づいてお話してください。

## 4 話が終わったら

 を押して充電器に戻す

 と  が消灯します。

通話時間が約5秒間表示された後、時刻表示画面に戻ります。



メモ

## ●テブラ通話中に耳に当てた通話にかえたいときには

 を押すと、耳に当てての通話ができます。

子機を充電器に置いたままテブラ通話しているときは充電器から取りあげてください。

## ●耳に当てての通話からテブラ通話にかえたいときには

 を押してください。





## ●相手の声が聞き取りにくいときには（スピーカー音量）

(69ページ：子機のスピーカー音量をかえる)



お知らせ

## ●テブラ通話で天気予報や各種音声サービスを聞くときは周囲の雑音によって聞き取りにくいことがあります。

このような場合は、親機は  を2～3秒間（ が点滅）押してからダイヤル、子機は  を1回押してからもう一度  を2～3秒間（「ピピッ」と鳴るまで）押してからダイヤルすると聞きやすくなります。ただし、相手との通話はできません。（オンフック機能）

## 電話をかける

## 親機の電話帳で電話をかける

電話帳に登録してある相手先には、全検索・名前検索の2つの方法で、簡単に電話をかけることができます。

## 全検索で電話をかける

1 受話器を置いたまま  
電話帳アイコンを回して相手先を表示させる

<右回し>

数字→カナ→アルファベット（英字）→記号→  
電話番号（名前を登録していないとき）の順に  
並び替えて表示されます。

<左回し>

上記の逆順に表示されます。

<例：「ニシムラ」のとき>

ニシムラ  
0 9 8 7 6 5 4 3 2 1

2 受話器を取りあげる、または  
外線アイコンを押す

外線  
アイコンが点灯し、自動的にダイヤルされます。

ニシムラ  
ダイヤルチュウ

## 3 相手が出たら話をする

通話中は、ディスプレイに通話時間が表示されます。

ニシムラ  
0・02' 30"

## 4 話が終わったら受話器を戻す

テブラ通話のときは、受話器アイコンを押してください。  
通話時間が約5秒間表示された後、時刻表示画面に  
戻ります。

## 名前検索で電話をかける

1 受話器を置いたまま  
カナ・英・P  
モードアイコンをくり返し押して  
入力モードを選ぶ

<例：カナモードのとき>

カタカナ 0-9/←/→

2 相手先の名前を  
41ページの手順に従って入力する

※名前は最大16文字まで入力できます。

例：相手先の名前が「ニシムラ」で「ニシ」まで  
入力するときは

5回を2回、3回を2回押してください。

ニカタカナ 0-9/←/→

## 3 電話帳アイコンを回して相手先を表示させる

ディスプレイに、入力した文字で始まる名前が表示  
されます。

<右回し>

「ニシ」で始まる相手先が順に表示されます。

<左回し>

上記の逆順に表示されます。

ニシムラ  
0 9 8 7 6 5 4 3 2 1

## 4 左の手順2~4の操作を行なう



メモ

## ●受話器を取りあげる、または外線アイコンを押してから電話をかけるには

1. 受話器を取りあげる、または外線アイコンを押す
2. 電話帳で相手先を表示させる
3. 「ツー」という発音音が聞こえている間に機能アイコンを押す→自動的にダイヤルされます。
4. 通話が終わったら受話器を戻す、または外線アイコンを押す

## ●操作を中止するには

ストップアイコンを押してください。



## 子機の電話帳で電話をかける

電話帳に登録してある相手先には、全検索・名前検索の2つの方法で、簡単に電話をかけることができます。  
※第2番号を登録しているときは、選択されている電話番号が点滅します。(第2番号を登録していないときは、電話番号は点滅しません。)

### 全検索で電話をかける

1 充電器から取りあげ  を押す

2 ▼ または ▲ をくり返し押して  
相手先を表示させる

・ ▼ を押すと…

数字→カナ→アルファベット(英字)→記号→  
電話番号(名前を登録していないとき)の順に  
並び替えて表示されます。



・ ▲ を押すと…

上記の逆順に表示されます。

※第2番号を登録しているときは、第1番号が点滅  
されます。第2番号を選ぶときは、▼を押して  
ください。

<例:「ニシムラ」のとき>

ニシムラ  
0987654321  
0987654322

3  を押す、または  を押す

 が点灯し、自動的にダイヤルされます。

0987654321

4 相手が出たら話をする

5 話が終わったら

 を押して充電器に戻す

通話時間が約5秒間表示された後、時刻表示画面に  
戻ります。

### 名前検索で電話をかける

1 充電器から取りあげ  を押す

2 <sup>カナ・英・P</sup>  
 をくり返し押して  
入力モードを選ぶ

<例:カナモードのとき>



ナマエ ケンサク

カナ

3 相手先の名前を  
41ページの手順に従って入力する

※名前は最大12文字まで入力できます。

例:相手先の名前が「ニシムラ」で「ニシ」まで  
入力するときは

 を2回、 を2回押してください。

ニ

カナ

4 ▼ または ▲ を押して  
相手先を表示させる

ディスプレイに、入力した文字で始まる名前が  
表示されます。

・ ▼ を押すと、「ニシ」で始まる相手先が順に  
表示されます。

・ ▲ を押すと、逆順に表示されます。

※第2番号を登録しているときは、第1番号が点滅  
されます。第2番号を選ぶときは、▼を押して  
ください。

ニシムラ  
0987654321  
0987654322

5 左の手順3～5の操作を行なう



メモ

#### ●登録件数が多いときには

全検索の手順2、名前検索の手順4で ▼ または ▲ を押し続けると、高速で相手先が表示されます。(高速スクロール)

#### ●操作を中止するには

 を押してください。

## 電話をかける

## 電話をかけ直す（再ダイヤル）

親機／子機とも電話をかけた相手先をそれぞれ10件記憶することができます。（発信番号履歴機能）  
話中や用件を言い忘れたときなど、簡単に電話をかけ直すことができます。

## 親機

1 受話器を置いたまま  を押す

※ディスプレイに「チャクシンアリ」と表示されているときは、 を2回押してください。

1 ハッシン 24日18:10  
ナカノ

2  を回して相手先を表示させる

3 ハッシン 24日18:05  
ニシムラ

## 3 受話器を取りあげる、または

 を押す

外線  が点灯し、自動的にダイヤルされます。

## 子機

1 充電器から取りあげ  を押す

充電器から外しているときは、 が消灯していることを確認してください。

2  を押す

※ディスプレイに「チャクシンアリ」と表示されているときは、 を2回押してください。

サイター イヤル 1  
12341234

## 3 ▼または▲をくり返し押して相手先を表示させる

サイター イヤル 2  
0987654321

4  を押す、または  を押す





 が点灯し、自動的にダイヤルされます。







メモ

## ●発信番号履歴を消去するには

<表示されている相手先を消去（部分消去）>

1.  を押す
2.  を回して相手先を表示させる
3.  を押し、もう一度  を押す
4.  を押す

<記憶された相手先を全て消去（全消去）>



1.  を押す
2.  を回して「ハッシンリレキ」を選ぶ
3.  を押し、もう一度  を押す
4.  を押す





メモ

## ●発信番号履歴を消去するには

<表示されている相手先を消去（部分消去）>

1. 手順1～3
2.  を押し、もう一度  を押す
3.  を押す

<記憶された相手先を全て消去（全消去）>

1. 手順1～2
2.  を2秒以上（ディスプレイに「ゼンショウキョシマスカ?」と表示）押す
3.  を押し、 を押す



お知らせ

- 記憶した相手先が10件を超えたときは、古い日時から順に消去されます。
- 再ダイヤルできる電話番号は、親機は32桁、子機は24桁までです。
- 通話中にダイヤルボタンを押すと、次に再ダイヤルをするとき一緒にダイヤルされ、間違った相手にかかることがありますので注意してください。

# 電話を受ける

## 親機で電話を受ける

### 1 呼び出し音が鳴ったら受話器を取りあげる

外線  が点灯します。

12月24日 15:45  
00

### 2 相手と話をする

通話中は、通話時間が表示されます。

12月24日 15:45  
0'02'30"

### 3 話が終わったら受話器を戻す

外線  が消灯します。

通話時間が約5秒間表示されたあと時刻表示画面に戻ります。

## 子機で電話を受ける

### 1 呼び出し音が鳴ったら充電器から取りあげる

充電器から外しているときは、 を押してください。

### 2 相手と話をする

### 3 話が終わったら



 を押して充電器に戻す

通話時間が約5秒間表示されたあと時刻表示画面に戻ります。



## メモ

#### ●電話に出たとき「ポーポー」という音が聞こえたら

ファクスの送信音です。 を押すとファクスの受信ができます。ただし「ファクシミリに切り替えます」というメッセージが聞こえたときは  を押さなくても自動的に受信を始めます。(おまかせ機能)



#### ●呼び出し音の大きさをかえるには (69ページ)

#### ●呼び出し音の音質をかえるには (70ページ)

#### ●呼び出し音の鳴る回数は

設定している受信モードによって、呼び出し音の鳴る回数が異なります。(56～58ページ)



#### ●電話に出なかったときには

ディスプレイに「チャクシンアリ」と表示されています。かかってきた電話の相手先を記憶しますので、簡単にかけ直すことができます。(87ページ)  
表示を消したいときには、 を押した後  を押してください。



## メモ



#### ●電話に出たとき「ポーポー」という音が聞こえたら

ファクスの送信音です。 を押すとファクスの受信ができます。(リモート受信：59ページ)  
ただし「ファクシミリに切り替えます」というメッセージが聞こえたときは、 を押さなくても自動的に受信を始めます。(おまかせ機能)

#### ●呼び出し音の大きさをかえるには (69ページ)

#### ●呼び出し音の音質をかえるには (70ページ)

#### ●電話に出なかったときには

ディスプレイに「チャクシンアリ」と表示されています。かかってきた電話の相手先を記憶しますので、簡単にかけ直すことができます。(88ページ)  
表示を消したいときには、 を押した後  を押してください。





## お知らせ

●子機の呼び出し音は、コードレス電話機の性質上親機より少し遅れて鳴ることがあります。子機で受けるときは子機の呼び出し音が鳴り始めてからにしてください。

## 電話を受ける

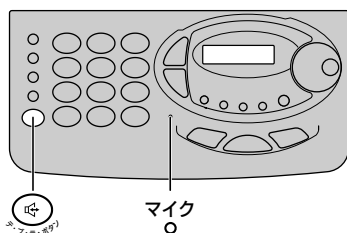
## 受話器を置いたまま電話を受ける（テブラ通話）

1 呼び出し音が鳴ったら  を押す



 と  が点灯します。

## 2 マイクに向かって話をする

マイクから約50cm以内を目安にお話してください。まわりの音が大きく騒がしいときは、マイクに近づいてお話してください。

通話中は、ディスプレイに通話時間が表示されます。



3 話が終わったら  を押す

 と  が消灯します。

通話時間が約5秒間表示されたあと時刻表示画面に戻ります。





## メモ

- 電話に出たとき「ポーポー」という音が聞こえたら  
ファクスの送信音です。 を押すとファクスの受信ができます。ただし、「ファクシミリに切り替えます。」というメッセージが聞こえたときは、 を押さなくても自動的に受信を始めます。（おまかせ機能）
- 呼び出し音の大きさを切り替えるには  
（69ページ：親機の呼び出し音の大きさをかえる）
- スピーカーの音量を切り替えるには  
（69ページ：親機のスピーカー音量をかえる）

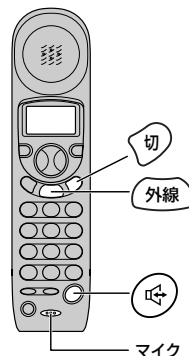
## 子機を置いたまま電話を受ける（テブラ通話）

1 呼び出し音が鳴ったら  を押す

 と  が点灯します。

## 2 マイクに向かって話をする

マイクから約50cm以内を目安にお話してください。まわりの音が大きく騒がしいときは、マイクに近づいてお話してください。

## 3 話が終わったら



 を押して充電器に戻す

 と  が消灯します。

通話時間が約5秒間表示されたあと時刻表示画面に戻ります。



## メモ

- 電話に出たとき「ポーポー」という音が聞こえたら  
ファクスの送信音です。 を押すとファクスの受信ができます。（リモート受信：59ページ）  
ただし「ファクシミリに切り替えます」というメッセージが聞こえたときは、 を押さなくても自動的に受信を始めます。（おまかせ機能）
- 呼び出し音の大きさを切り替えるには  
（69ページ：子機の呼び出し音の大きさをかえる）
- スピーカーの音量を切り替えるには  
（69ページ：子機のスピーカー音量をかえる）



## お知らせ

- まわりの音が大きく騒がしいときは、こちらの声や相手の声が途切れて聞き取りにくくなる場合があります。

# 電話の相手に待っていただく（保留）

通話を一時中断して、相手に待っていただくときには保留にします。

保留中は、相手へ保留メロディーが流れます。

保留メロディー：「エンターティナー」

## 親機で保留にする

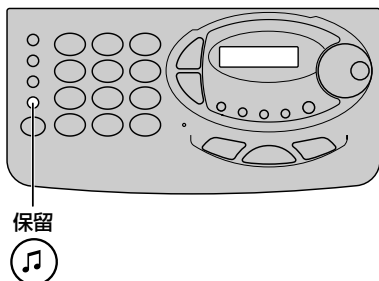

### 1 通話中に <sup>保留</sup> を押す

 が点滅し、保留メロディーが流れます。

### 2 受話器を戻す

## 子機で保留にする

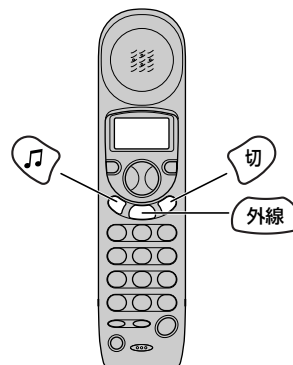

### 1 通話中に を押す

 が点滅し、保留メロディーが流れます。

### 2 を押して充電器に戻す

親機で保留メロディーが流れます。

## 親機で出るときは受話器を取りあげる

保留メロディーが止まり、話ができます。

受話器を戻さなかったときは <sup>保留</sup>  を押してください。

## 子機で出るときは充電器から取りあげる

 が点灯し、話ができます。

充電器から外しているときは  を押してください。





## お知らせ

- 親機のスピーカーから約5分間メロディーを流し続けると自動的に電話が切れます。5分以内に通話に戻してください。

## 音量をかえる

## 親機の受話音量をかえる

通話中の相手の声が聞き取りにくいときは、受話器の音量を「普通」、「大きい」に切り替えることができます。お買い上げ時は、「普通」に設定されています。

- 1 通話中に  を押す
- 2  を回して音量を選ぶ

## 子機の受話音量をかえる



通話中の相手の声が聞き取りにくいときは、音量を「標準」、「大」に切り替えることができます。お買い上げ時は、「標準」に設定されています。

- 1 通話中に  を押す
- 2 ▼または▲をくり返し押して音量を選ぶ

## 親機の呼び出し音の大きさをかえる

「オフ」（鳴らない）、「小」、「中」、「大」に切り替えることができます。



お買い上げ時は、「大」に設定されています。

- 1 時刻表示画面時に  を押す
- 2  をくり返し押して、変更したい呼び出し音（外線・内線）を選ぶ
- 3  を回して音量を選ぶ

ディスプレイに、呼び出し音量が約3秒間表示され呼び出し音が設定されます。

## 子機の呼び出し音の大きさをかえる



「切」（鳴らない）、「小」、「大」に切り替えることができます。お買い上げ時は、「大」に設定されています。

- 1 時刻表示画面時に  をくり返し押して、呼び出し音を選ぶ  
外 線……1回押す  
「ヨビダシ オンリョウ ガイセン [ダイ]」と表示  
内 線……3回押す  
「ヨビダシ オンリョウ ナイセン [ダイ]」と表示
- 2 ▼または▲をくり返し押して、音量を選ぶ
- 3  を押す

## 親機のスピーカー音量をかえる

スピーカーから聞こえる音量（テブラ通話中の相手の声）を5段階に切り替えることができます。

お買い上げ時は、音量3に設定されています。

- 1 テブラ通話中や留守番機能を操作中に  を押す
- 2  を回して音量を選ぶ

## 子機のスピーカー音量をかえる

スピーカーから聞こえる音量（テブラ通話中の相手の声）を「標準」、「大」に切り替えることができます。

お買い上げ時は、「標準」に設定されています。

- 1 テブラ通話中に、 を押す
- 2 ▼または▲をくり返し押して音量を選ぶ



## お知らせ

●本機は、ドアホンの接続はできない仕様となっております。

●子機の呼び出し音量は、バッテリーを交換すると、お買い上げ時の設定に戻ります。

# 音質をかえる

## 親機の呼び出し音の音質をかえる

「低音」、「標準」、「高音」、メロディーに切り替えることができます。

お買い上げ時は、外線は「標準」、内線は「低音」に設定されています。

1 機能  
○を押す

[ トウロク リスト  
コビ ー/ストップ ]

2 ④を回して

「ヨビダシオン セッテイ」を選ぶ

[ ヨビ ダ シオン セッテイ ]  
キノウ/ストップ

3 機能  
○を押す

[ ガ イセン ] ヨビ ダ シオン  
キノウ/ストップ

4 ④を回して、変更したい呼び出し音  
(外線・内線)を選ぶ

[ ガ イセン ] ヨビ ダ シオン  
キノウ/ストップ

5 機能  
○を押す

ディスプレイに表示されている呼び出し音が鳴ります。

ヨビ ダ シ [ ヒョウジ ユン ]  
キノウ/ストップ

6 ④を回して音質を選ぶ

ディスプレイに表示された呼び出し音が鳴ります。

■外線

<右回り>

標準→高音→メロディー1→メロディー2→  
メロディー3→低音の順に表示されます。

<左回り>

上記の逆順に表示されます。

※メロディー1：ノクターン

メロディー2：乙女の祈り

メロディー3：展覧会の絵より「プロムナード」

<例：外線「メロディー1」のとき>

ヨビ ダ シ [ メロデ ィー1 ]  
キノウ/ストップ

■内線

低音→高音

7 機能  
○を押す、を押す

## 子機の呼び出し音の音質をかえる

外線は「低音」、「標準」、「高音」、メロディー1～3に  
内線は「低音」、「高音」に切り替えることができます。

お買い上げ時は、外線は「標準」、内線は「低音」に設定されています。

1 時刻表示画面時に

⑤をくり返し押して、呼び出し音を選ぶ

外線……2回押す

「ヨビダシ オンシツ ガイセン [ヒョウジュン]」と表示

内線……4回押す

「ヨビダシ オンシツ ナイセン [テイオン]」と表示

2 ▼または▲をくり返し押して  
音質を選ぶ

■外線

<▼を押す>

標準→高音→メロディー1→メロディー2→メロ  
ディー3→低音の順に表示されます。

<▲を押す>

上記の逆順に表示されます。

※メロディー1：ノクターン

メロディー2：乙女の祈り

メロディー3：展覧会の絵より「プロムナード」

■内線

低音→高音

3 ⑥を押す



## お知らせ

- 本機は、ドアホンの接続はできない仕様となっております。
- 子機の呼び出し音質は、バッテリーを交換すると、お買い上げ時の設定に戻ります。
- 親機では、日本テレコムの子機呼出音メロディーサービスを利用すると、メロディー4～13に最新ヒット曲や懐かしい名曲を設定することができます。(お申し込みが必要です)  
(35～37ページ)

# 親機と子機で通話する（内線通話）

## 親機から子機を呼び出す

### 親機

受話器を取りあげて  を押す



- 受話器を置いたまま  を押すとテブラ通話になります。

### 呼び出したい子機を選ぶ

子機を増設していないときは  を押すだけで呼び出しを始めます。

<子機に名前を登録していないとき>  
呼び出したい内線番号をダイヤルボタンで押す

<子機に名前を登録しているとき>

 を回して子機の名前を選ぶ →  を押す

- 呼び出し中は、ディスプレイに内線番号または登録した名前が表示されます。
- 呼び出しを中止するには受話器を戻します。

子機を呼び出す

### 子機

呼び出し音が2回鳴り終わると自動的につながり、相手の声がスピーカーから聞こえる（内線ボイスコール）

- 子機のダイヤル面を下に向けて充電器に置いているときは呼び出し音が約20秒間鳴ります。その間に充電器から取りあげお話しください。約20秒間応答がないと呼び出しをやめます。
- 子機の呼び出し方法をかえるには（112ページ：子機の呼び出し方法をかえる）

相手の声が聞こえたら話をする



- 内線通話中に電話がかかってきたら親機と子機から呼び出し音が鳴ります。  
親機で電話を受けるとき  
受話器を戻し、再度取りあげる  
子機で電話を受けるとき  
 を押す  
内線通話は自動的に終了します。



マイクに向かって話をする

話が終わったら受話器を戻す

話が終わったら  を押す

- 子機を充電器に置いてテブラ通話中に充電器から取りあげると、耳に当てての通話になります。子機を充電器に置いていないときはテブラ通話から耳に当てての通話に切り替えることはできません。



## 子機から親機を呼び出す

### 子機

充電器から取りあげて **切** を押す

充電器から外しているときは次の手順より操作を行なってください。

**内線** を押す

親機を呼び出す

●呼び出しを中止するには

**切** を押します。

### 親機

呼び出し音が2回鳴り終わると自動的につながり、相手の声がスピーカーから聞こえる  
(内線ボイスコール)

- 「呼び出し音による呼び出し」に設定している親機を呼び出したいとき、約20秒間応答がないと呼び出しを中止します。
- 親機の呼び出し方法をかえるには (112ページ：親機の呼び出し方法をかえる)
- 呼び出し中は、ディスプレイに内線番号または登録した名前が表示されます。

相手の声が聞こえたら話をする

マイクに向かって話をする

●内線通話中に電話がかかってきたら親機と子機から呼び出し音が鳴ります。

親機で電話を受けるとき

**切** を押してから受話器を取りあげる

子機で電話を受けるとき

**外線** を押す

内線通話は自動的に終了します。



話が終わったら **切** を押して充電器に戻す

話が終わったら **切** を押す

# 外からかかってきた電話をまわす(保留転送)

親機で受けた電話を子機へ、子機で受けた電話を親機へまわすことができます。

## 親機から子機に電話をまわす

### 親機



通話中に  を押す

- 外線の相手には、音声メッセージが流れます。(※-1)

#### 呼び出したい子機を選ぶ

<子機に名前を登録していないとき>  
呼び出したい内線番号をダイヤルボタンで押す

<子機に名前を登録しているとき>

 を回して子機の名前を選ぶ →  
 を押す

- 呼び出し中は、ディスプレイに内線番号または登録した名前が表示されます。
- 子機を呼び出しても出ないときは  を押すと外線の相手との通話に戻ります。
- 約20秒間呼び出しても子機が出ないと、呼び出しを中止し自動的に外線の相手とつながります。

子機を呼び出す

### 子機

子機が出るまで約20秒間  
呼び出し音が鳴る  
(呼び出し音による呼び出し)

#### 充電器から取りあげる

充電器から外しているときは  を押してください。

#### 電話をまわすことを伝える

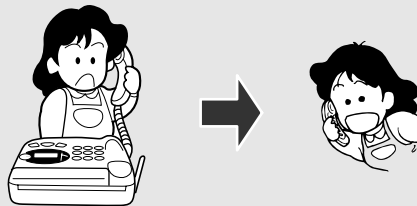

受話器を戻す

外線の手と話をする

話が終わったら  
 を押して充電器に戻す

- 近くの子機に電話をまわすには  
(68ページ：電話の相手に待っていただく(保留))  
(※-1)「ただいま電話を呼び出しております。」というメッセージが流れます。

## 子機から親機に電話をまわす

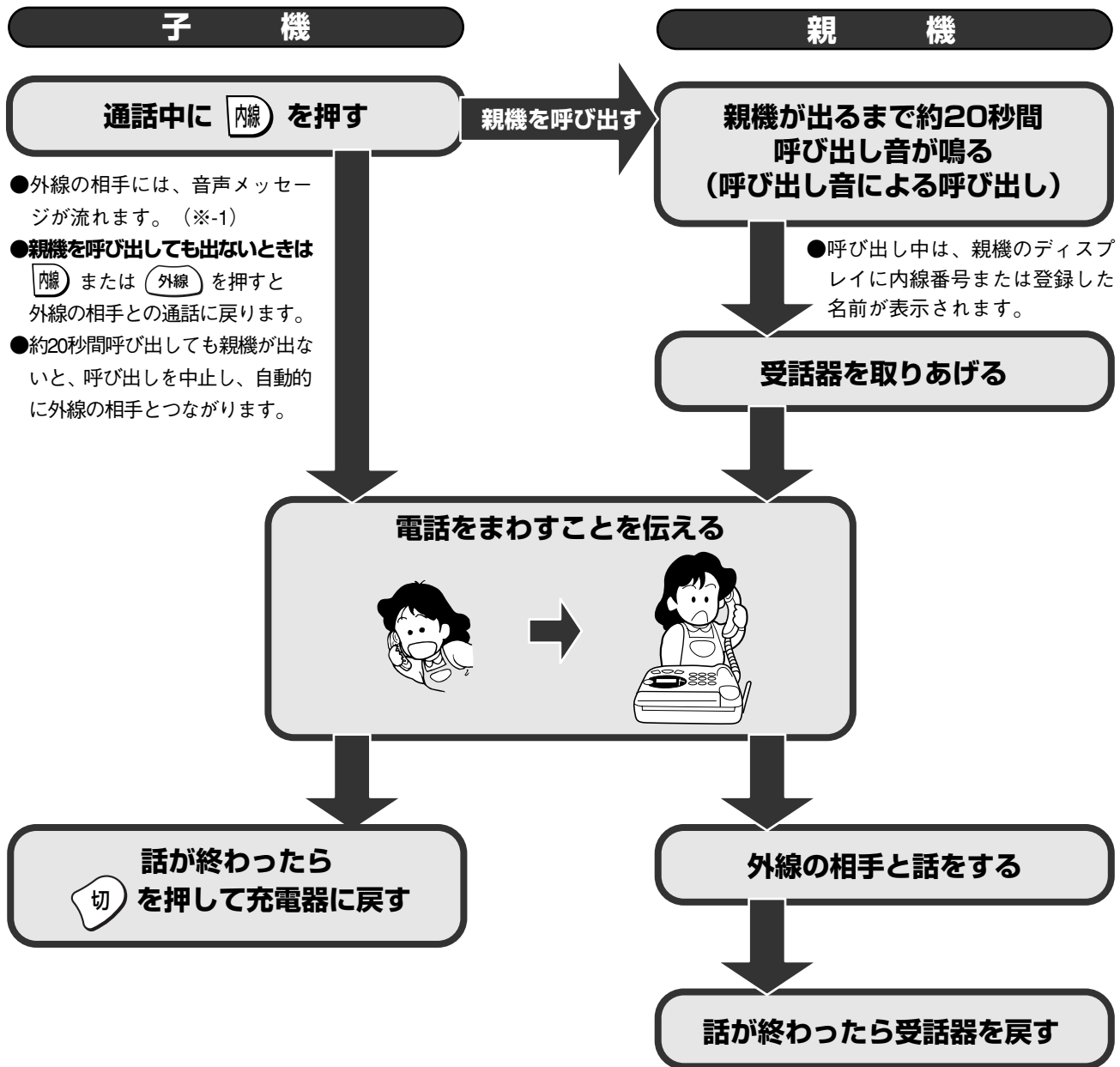

### ●近くの親機に電話をまわすには

(68ページ：電話の相手に待っていただく (保留))

(※-1) 「ただいま電話を呼び出しております。」というメッセージが流れます。

## 子機から他の子機に電話をまわす（子機間転送）

子機で受けた電話を他の子機へまわすことができます。  
ただし、電話をまわすとき子機どうして話をすることはできません。

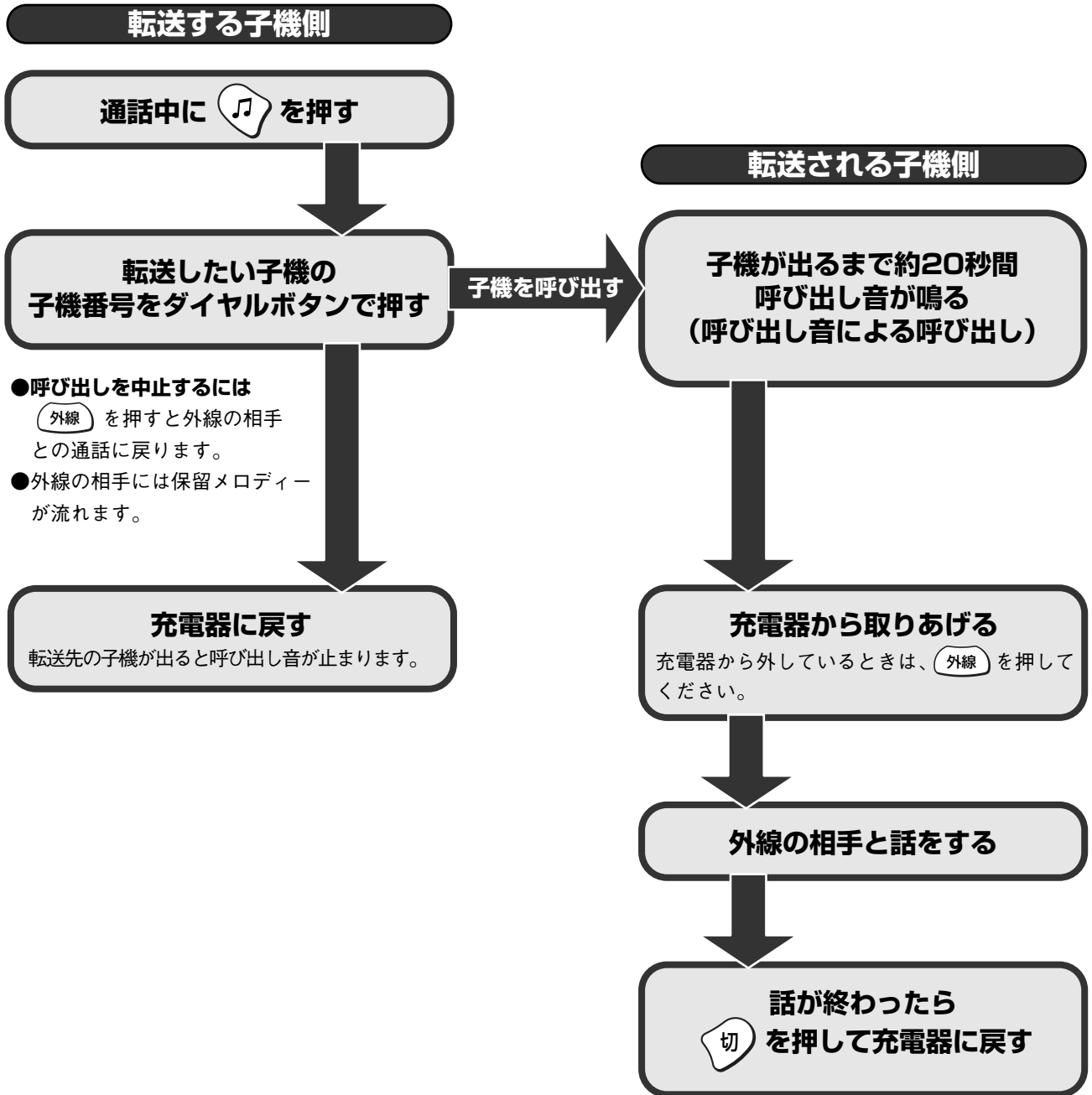

- 呼び出してから約20秒で呼び出し音が止まったときは、転送先の手が出たかを確認するために、 を押して通話ができないことを確認してください。
- 約20秒間呼び出しても転送先が出ないときは、親機が保留状態になります。  
外線の手と通話するには、 を押してください。
- 子機間転送するときの呼び出し音は、外線からの呼び出し音や内線通話の呼び出し音とは異なります。

## 留守番電話について

留守モードに設定すると、外出中に電話をかけてきた相手に対して応答メッセージを流し用件を録音します。留守中にファクスが送られてきたときは、自動的に受信します。

外出するとき

## 留守モードに設定する



を押して、留守モードに設定します。

(77ページ)

- ・固定応答メッセージ（女性の声）または、自作応答メッセージ（78ページ）を選んで設定することもできます。
- ・決めた時刻に自動的に留守モードの設定と解除をすることができます。（84ページ：タイマー留守録）

外出中

## 用件が録音される



相手が電話をかけてくると…



用件を録音する

相手がファクスを送ると…



自動的に受信する

帰宅したら

## 用件を聞く



を押して録音された用件を聞きます。

(79ページ)

外出中に用件が録音されていると、が点滅し、ディスプレイには「チャクシンアリ」と用件の件数が表示されます。





メモ

## ●留守番機能が使えないときには

128ページ『留守番機能を初めの設定に戻す』の操作手順に従い「オールイニシャル」を選んで設定してください。

## ●留守中に電話がかかってきた、またはファクスが送られてきたときには

親機のディスプレイに「チャクシンアリ」と表示されます。表示を消したいときには  を押した後、 を押してください。



お知らせ

- 外出先から用件を聞くことができます。また、留守モードの設定を忘れて外出したときは、外出先から留守モードに設定することができます。（リモート操作：82,83ページ）

# 外出する前に（留守モードの設定）

留守録／応答ボタンを押すだけで留守モードに設定できます。固定応答メッセージ（女性の声）のほか、自分の声で録音した自作応答メッセージも使えます。

## 1 を押す

が点灯し、応答メッセージが流れます。応答メッセージ終了後、「ピー」という音が鳴り留守モードに設定されます。

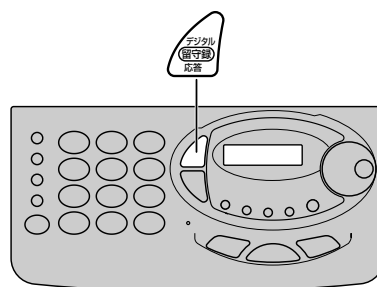

アウトウ メッセージ  
サイセイチュウ

ルスモード  
ノコリシ カン 〇.....  
ディスプレイには、残り時間の目安が表示されます。



### メモ

#### ●応答メッセージを切り替えるには

自作応答メッセージが録音されているときは、応答メッセージの再生中に  または  を押すと、交互に「自作応答メッセージ」「固定応答メッセージ」が切り替わり、再生しているメッセージに設定されます。

#### ●録音できる時間と件数



録音できる時間は約15分、件数は最大99件です。（録音時間の短い用件が多い場合は、録音できる時間が15分より短くなる場合があります。）

※用件、在宅用件録音、自作応答メッセージ、通話録音音声呼び出し、オリジナル送信シート、メモリー代行受信は同一のメモリーに記憶されているので、それらの内容により録音できる時間や記憶できる枚数は異なります。

#### ●用件の録音中に録音時間がなくなると

録音時間がいっぱいになると、録音を停止し電話が切れます。

#### ●留守モードを解除するには

を押すと「ルスモード カイジョシマシタ」と表示され、が消灯して留守モードが解除されます。

#### ●用件の録音時間を変更するには（121ページ）



### お知らせ

●応答メッセージが流れているときは、電話がかかっても呼び出し音は鳴りません。

## 外出中に電話がかかってくると…

### 電話のときは用件を録音し

### ファクスのときは自動的に受信する

#### <電話の場合>

応答メッセージが流れた後用件を録音します。録音中は、相手の声がスピーカーから聞こえます。



#### <ファクスの場合>

自動的に受信します。



### 固定応答メッセージの種類

次のような場合は、固定応答メッセージに自動的に切り替わります。

#### 固定応答メッセージ①：自作応答メッセージが録音されていないとき

「ただいま出かけております。ピーと鳴りましたら、お名前とご用件をお話してください。ファクシミリの方は送信してください」

#### 固定応答メッセージ②：録音時間がなく、記録紙がセットしてあるとき

「ただいま出かけております。ファクシミリの方は送信してください」

#### 固定応答メッセージ③：記録紙がなく、録音時間もなくなったとき

「ただいま出かけております。またお電話ください」

# 応答メッセージを録音する

あらかじめ用意されている固定応答メッセージの代わりに自分の声で録音した自作応答メッセージを使うこともできます。録音できる時間は約15分（用件、通話録音などの時間も含む）以内です。

自作応答メッセージは1種類のみ録音できます。

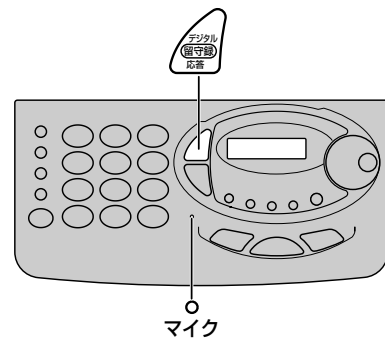

## 1 を2秒以上押す

「ピーッピーッ」という音が鳴ります。

オウトウ メッセージ  
ロクオンチュウ 〇.....

## 2 マイクに向かって 応答メッセージを話す

マイクから20～30cmくらいの距離でお話してください。

ディスプレイには、残り時間の目安として「0」が大小交互に表示されます。

オウトウ メッセージ  
ロクオンチュウ 〇.....

## 3 録音が終わったら を押す

録音した応答メッセージが再生され、続いて「ピー」という音が鳴り再生が終わります。

オウトウ メッセージ  
サイセイチュウ

### メモ

#### ●自作応答メッセージの例

「はい、〇〇です。ただいま留守にしています。ピーという音のあとでお名前とご用件をお話してください。ファクスを送られる方は送信してください。」





#### ●録音中に間違えたときは

 を押して、最初から録音し直してください。

#### ●録音内容を変更したいときは

もう一度最初から録音し直してください。前に録音された応答メッセージは消去されます。

#### ●自作応答メッセージを消去したいときは

1.  を押す
2.  を回して「オウトウ」を選ぶ
3.  を押し、もう一度  を押す
4.  を押す

#### ●録音できる時間

用件、在宅用件録音、自作応答メッセージ、通話録音音声呼び出し、オリジナル送信シート、メモリー代行受信は同一のメモリーに記憶されているので、それらの内容により録音できる時間は異なります。

### お知らせ

- 録音中に録音がいっぱいになると、録音を停止し「ノコリジカン ガ アリマセン」と表示されます。不要な録音内容を消してください。(80ページ)
- 録音がいっぱいになるか、メモリーがいっぱいでメモリー代行受信もできなくなると、自動的に固定応答メッセージに切り替わります。(77ページ)

# 用件を聞く

メモリーに録音されている内容（外出中に録音された用件、通話録音、在宅用件録音）を再生して聞くことができます。

用件が録音されていると、用件／通録ボタンが点滅しディスプレイに用件の件数が表示されます。

## 1 用件通録を押す

が点灯して、用件の再生が始まります。

ヨウケン  
サイセイチュウ 01 / 03

## 2 用件を聞く

再生中にできる操作は

- 遅く聞く（低速再生） を押す
- 早く聞く（高速再生） を押す
- 通常の速さに戻す を押す
- 次の用件に飛びこす を押す
- 聞いている用件の用件ガイドに戻す を押す
- 聞いている用件の最初に戻す を押す
- 1つ前の用件に戻す  
用件ガイドの再生中に を押す

※用件が再生される前に、用件ガイドを流してお知らせします。

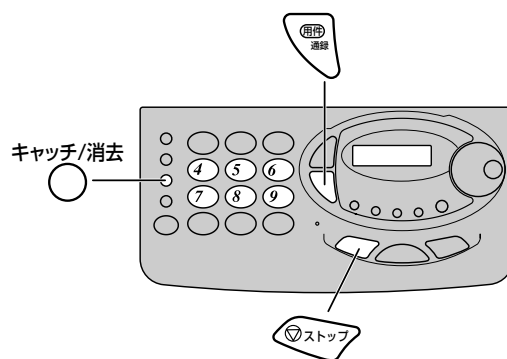

### メモ

- 再生を中止するには  
再生を途中で中止するには、 を押します。
- 用件が録音されていないときは  
 を押すと「ピピピピ」という音が鳴り「メッセージがありません!」と表示されます。
- 用件再生中に電話がかかってきたら  
再生を停止して呼び出し音が鳴りますので、受話器を取りあげると話ができます。
- 用件を自動的に消去するには  
オート消去機能を設定しておく、すべての用件を自動的に消去することができます。(125ページ)  
お買い上げ時はオート消去機能は設定されていません。

### お知らせ

- 用件ガイドとは、用件が再生される前に用件番号と日時と録音時間（タイムスタンプ：126ページ）を流してお知らせすることです。  
用件ガイドの例：「用件の1、20日午後4時30分  
録音時間1分18秒です。」
- 録音中に、相手側が約6秒間何も話さなかった（無音状態）ときは、録音を終了して自動的にファクスの受信に切り替わります。このときは、録音1件として残りません。
- 約3秒以内に相手が電話を切ると、録音されません。
- 相手が音楽などで用件を録音している場合は、途中で電話が切れて録音が終わることがあります。
- ナンバー・ディスプレイを契約されているときは、用件の再生中、ディスプレイに用件を録音した相手先が表示されます。

すべての用件を聞き終わると…

「スベテショウキョシマスカ?」と表示し  
「ピピッ」「ピピッ」と2回鳴る

<用件を残したいとき> <用件を消去したいとき>

を押す  
または何もしない

2回鳴り終わる間に  
キャッチ/消去 を押す



# 用件を消去する

不要な用件や録音された内容がいっぱいになったときは消去することができます。

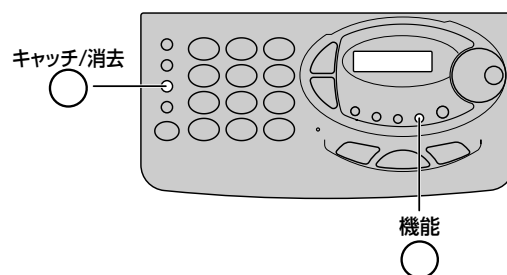

## すべての用件を消去する（全消去）

1 **キャッチ/消去** を押す

ショウキョ [ ヨウケン ]  
ショウキョ/ストップ

2 **キャッチ/消去** を押す

ヨウケン ショウキョ ?  
ショウキョ/ストップ

3 **キャッチ/消去** を押す

「ピー」という音が鳴り、用件が消去されます。

ヨウケン  
ショウキョ シマシタ  
↓  
ショウキョ [ オウトウ ]  
ショウキョ/ストップ

4 **ストップ** を押す

## 用件を1件ずつ消去する（部分消去）

1 消したい用件の再生中に **キャッチ/消去** を押す

ヨウケン  
ショウキョ シマスカ ?

2 **もう一度、** **キャッチ/消去** を押す

「ピー」という音が鳴り、用件が消去されます。

ヨウケン  
ショウキョ シマシタ



メモ

- **誤って** **キャッチ/消去** を押したとき **ストップ** を押してください。



お知らせ

- 再生中にすべての用件を消去することはできません。
- 録音時間がいっぱいになると「ノコリジカン ガ アリマセン」と表示後、「メモリーオーバー」と表示されます。

# 子機からのリモート操作について（子機リモート）

子機からも留守モードの設定や解除、用件の再生や消去をすることができます。

## 1 を2秒以上

（「リモートモード」と表示されるまで）押す  
「〇件です。」「リモートをどうぞ。」と聞こえます。

## 2 リモート操作一覧表を参照し ダイヤルボタンでリモート操作をする

「ピッ」という音を確認しながらゆっくりと押してください。

（ダイヤルボタンを押したときの音と間違えないようにご注意ください。）

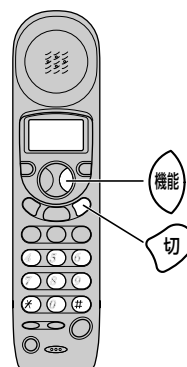

### ■リモート操作一覧表

用 件	聞く	
	消す（部分消去）	再生中  → 、
	消す（全消去）	再生終了後 、
再生速度	遅い	再生中
	速い	再生中
	通常	再生中
飛びこし 再生	1つ先	再生中
	用件ガイドに戻す	再生中
	用件の最初に戻す	再生中
	1つ前	用件ガイド再生中
留守モード	設定	、
	解除	、

1つのリモート操作が終わると「リモートをどうぞ。」と聞こえます。引き続き他のリモート操作が行なえます。操作が終わるときは を押して充電器に戻してください。何も操作をしなければ約10秒後に「ピー」という音のあと「リモートを終わります。」と聞こえます。



メモ

#### ●再生を中止するには

再生を途中で中止するには、 を押します。



お知らせ

- 手順1で「リモートをどうぞ」と聞こえてから約10秒間操作をしなかったときは自動的に用件を再生します。用件の録音がないときは、「録音されていません。」「リモートをどうぞ。」と聞こえてから、約10秒後に「リモートを終わります。」と聞こえ、リモートを終了します。
- 間違ったリモート操作ボタンを押したときは、「ピピピピ」という音が鳴り「リモートをどうぞ。」と聞こえます。

# 外出先からの操作について（リモート操作）

外出先から自宅に電話をかけて留守中に録音された用件を聞いたり、留守モードに設定する（83ページ）ことができます。

※暗証番号を登録していないとリモート操作を行なうことはできません。

## 外出先から録音された用件を聞く

### 1 自宅に電話をかける

### 2 応答メッセージが聞こえ始めたら ダイヤルボタンの **(\*)** を押す

応答メッセージが止まり「ピー」という音の後に「暗証番号をどうぞ。」と聞こえます。

### 3 ダイヤルボタンで 暗証番号（4桁）を押す

（47ページで登録した暗証番号を押す）

「〇件です。」「リモートをどうぞ。」と聞こえます。

### 4 ダイヤルボタンの **(#)** を押す

用件が再生されます。

すべての用件を聞き終わると「再生が終わりました。消去は00です。リモートをどうぞ」と聞こえます。続けてリモート操作が行なえます。

用 件	消す（部分消去）	再生中 <b>(#)</b> → <b>(0)</b> 、 <b>(0)</b>
		消す（全消去）
再生速度	遅い	再生中 <b>(4)</b>
	速い	再生中 <b>(6)</b>
	通常	再生中 <b>(5)</b>
飛びこし 再生	1つ先	再生中 <b>(9)</b>
	用件ガイドに戻す	再生中 <b>(7)</b>
	用件の最初に戻す	再生中 <b>(8)</b>
	1つ前	用件ガイド再生中 <b>(7)</b>

1つのリモート操作が終わると「リモートをどうぞ」と聞こえます。引き続き他のリモート操作が行なえます。何も操作しなければ、約10秒後に「ピー」という音の後「リモートを終わります」と聞こえ電話が切れます。

### 5 操作を終わるときは電話を切る



メモ

#### ●電話代節約のために（トールセーバー）

自宅に電話をかけ、つながるまで（応答メッセージが聞こえるまで）の呼び出し音の回数で用件の有無がわかります。

- ・用件が録音されているとき……2回でつながる
  - ・用件が録音されていないとき…5回でつながる
- 呼び出し音が3回聞こえてもつながらないときは、すぐに電話を切れば電話料金が節約できます。お買い上げ時は、トールセーバー「オン」に設定されています。また、呼び出し音の回数を変えることもできます。（127ページ）

#### ●再生を中止するには

再生を途中で中止するには、**(#)** を押します。

#### ●リモート操作できる電話機

リモート操作できる電話機は、プッシュホンかトーン信号（ピッポッパ音）を送ることができる電話機です。ダイヤル回線に接続されている電話機でも、トーン信号を送る機能があれば、リモート操作ができます。



お知らせ

- 外出先からリモート操作をするときには152ページのリモート操作カードをご利用ください。
- トーン信号に切り替える電話機から操作する場合は、**(\*)** を押す前にトーン信号に切り替えてください。
- (\*)** を押しても応答メッセージが止まらないときは、もう一度押してください。
- ボタンを押す間隔は10秒以内です。10秒を過ぎると「ピー」という音のあとに「リモートを終わります。」と聞こえ、自動的に電話が切れます。
- 暗証番号を3回間違えると、「リモートを終わります。」と聞こえ、自動的に電話が切れます。
- 用件が録音されているときは、手順4で**(#)** を押さなくても約10秒後に用件の再生を始めます。

## 外出先からの操作について（リモート操作）

## 外出先から留守モードに設定する

## 1 自宅に電話をかける

設定している回数の呼び出し音が鳴り終わると、応答メッセージが流れます

2 応答メッセージが聞こえ始めたら  
ダイヤルボタンの **(\*)** を押す

応答メッセージが止まり「ピー」という音の後で「暗証番号をどうぞ。」と聞こえます。

3 ダイヤルボタンで  
暗証番号（4桁）を押す

「ピー」という音の後「留守録音を設定しました。リモートを終わります。」と聞こえ電話が切れます。

## 4 電話を切る



## ●留守モードを解除するには

- 手順1～3
- ダイヤルボタンで **(\*)** **(\*)** と押す  
「留守録音を解除しました。リモートをどうぞ」と聞こえる
- 電話を切る



- 留守モードを解除した後、もう一度 **(\*)** **(\*)** と押すと留守モードに設定することができます。
- ファクスの受信に切り替わると、留守モードに設定できません。
- 暗証番号を登録していないと「暗証番号を確かめてください。リモートを終わります。」と聞こえ、電話が切れます。

# 決めた時刻に留守モードを設定する（タイマー留守録）

タイマー留守録に設定すると、自動的に留守モードの設定と解除を行ないます。  
お買い上げ時は、タイマー留守録「オフ」に設定されています。

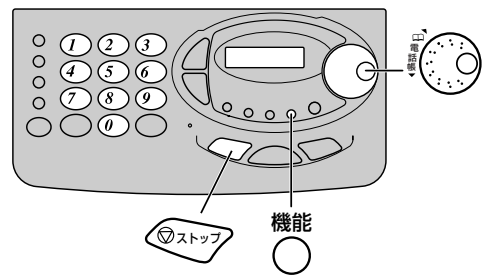

1 機能  
○を押す

[ トウロク リスト  
コピ - / ストップ ]

2 機能を回して  
「タイマー ルスロク セッテイ」を選ぶ

[ タイマー ルスロク セッテイ ]  
キノウ / ストップ

3 機能  
○を押す

タイマー ルスロク [ オフ ]  
キノウ / ストップ

4 機能を回して「オン」を選ぶ

タイマー ルスロク [ オン ]  
キノウ / ストップ

5 機能  
○を押す

セッテイ シ コク [ 08 : 00 ]  
0 - 9 / キノウ / ストップ

6 設定したい時刻を  
ダイヤルボタンで入力する

<例：8時30分に設定するとき>

セッテイ シ コク [ 08 : 30 ]  
0 - 9 / キノウ / ストップ

7 機能  
○を押す

カイジ ヨシ コク [ 18 : 00 ]  
0 - 9 / キノウ / ストップ

8 解除したい時刻を  
ダイヤルボタンで入力する

<例：19時に設定するとき>

カイジ ヨシ コク [ 19 : 00 ]  
0 - 9 / キノウ / ストップ

9 機能  
○を押す

[ アンショウ バンゴウ ]  
キノウ / ストップ

10 ストップを押す



## ●タイマー留守録を解除するには

- 手順1～3
- 機能を回して「オフ」を選ぶ
- 機能  
○を押す
- ストップを押す

## ●設定時刻、または解除時刻のどちらか一方を手動（ストップを押す）で行なうには

<設定時刻を手動で行なうとき>

手順6で機能を回して「オフ」に設定してください。

<解除時刻を手動で行なうとき>

手順8で機能を回して「オフ」に設定してください。  
※設定時刻と解除時刻を同時に「オフ」に設定することはできません。

## ●設定時刻または解除時刻を自動設定に変更するには

手順6、または手順8で機能を回して時刻入力画面に切り替えてください。

# ナンバー・ディスプレイについて

ナンバー・ディスプレイとは、かけた人の電話番号が受ける人の電話機などのディスプレイに表示されるサービスです。

ナンバー・ディスプレイを利用するには、NTTとの契約後（有料）、親機の設定（86ページ）が必要です。ナンバー・ディスプレイについては、お近くのNTTにお問い合わせください。

## ナンバー・ディスプレイを契約すると

■電話をかけた人の電話番号や、電話帳に登録してある名前などが表示されます。相手を確認してから電話に出ることができます。

相手の電話番号や名前が表示されないときは、ディスプレイに下記のように表示されます。

ディスプレイ表示	内 容
「ヒツウチ」	<ul style="list-style-type: none"> <li>・電話の相手が電話番号を表示しない契約をしているとき</li> <li>・電話番号を表示しない操作をしているとき</li> </ul>
「コウシュウデンワ」	<ul style="list-style-type: none"> <li>・電話の相手が公衆電話からかけてきたとき</li> </ul>
「ヒョウジケンガイ」	<ul style="list-style-type: none"> <li>・電話の相手がナンバー・ディスプレイ対象地域外のときやサービス対象外の電話会社を利用したとき</li> <li>・一部の携帯電話やPHSなどサービス未実施の電話からかかってきたとき</li> </ul>
「ヒョウジフカ」	<ul style="list-style-type: none"> <li>・ナンバー・ディスプレイサービスが開始されていないとき</li> <li>・を押して応答メッセージが流れている途中で電話がかかってきたとき</li> <li>・上記以外の理由で電話番号や名前が表示されないとき</li> </ul>

■ナンバー・ディスプレイを契約後、ナンバー・ディスプレイの設定（86ページ）をすると次の便利な機能が利用できます。

### <ナンバー・ディスプレイ機能>

かかってきた相手の電話番号がディスプレイに表示されます。

### <電話帳コール機能>

電話帳に登録してある相手先から電話がかかってくると、ディスプレイに登録した名前や電話番号が表示されます。

### <コールバック機能（87ページ）>

かかってきた相手先の電話番号を記憶します。  
（着信番号履歴機能）  
かけ直すときに番号を調べなくても簡単にかけ直すことができます。

### <てきちゅうコール機能（90ページ）>

電話帳に登録してある相手先から電話がかかってくると、指定したFAX・親機・子機のみ呼び出し音が鳴ります。

### <すき・すきコール機能（91ページ）>

電話帳に登録してある相手先の中で、特別な人からの電話だけ区別がつくように呼び出し音を変えることができます。

### <通知・非通知発信機能（94ページ）>

通知・非通知を設定することができます。

### <着信おことわり機能（95ページ）>

電話に出たくない相手先からの電話がかからないようにすることができます。

### <番号おたすね機能（97ページ）>

「公衆電話」「表示圏外」「表示不可」で電話をかけてきた相手先に、自分の電話番号を入力してもらうようにメッセージを流します。

### <非通知ガード機能（99ページ）>

非通知で電話をかけてきた相手先に、電話番号を通知してかけ直すようにメッセージを流します。

## ナンバー・ディスプレイの設定をする

ナンバー・ディスプレイを利用するには、NTTとの契約後、下記の操作を行なって下さい。

※下記の操作を行なわないと、ナンバー・ディスプレイを利用することはできません。

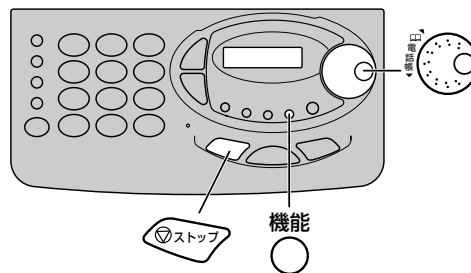

### 1 機能 を押す

[ トウロク リスト  
コピノ / ストップ ]

### 2 を回して

「ナンバーディスプレイ」を選ぶ

[ ナンバ ーデ ィスプ レイ ]  
キノウ / ストップ

### 3 機能 を押す

[ オフ : ケイヤク シテイナイ ]  
キノウ / ストップ

### 4 を回して

ナンバー・ディスプレイの設定をする

オフ：ナンバー・ディスプレイの契約をしていない  
または解約されるとき

オン：ナンバー・ディスプレイを利用するとき

<例：「オン」を選んだとき>

[ オン : ケイヤク シテイ ]  
キノウ / ストップ

### 5 機能 を押す

[ ヒツウチカ ート セッテイ ]  
キノウ / ストップ

### 6 を押す

ナンバー・  
ディスプレイ

ナンバー・ディスプレイについて



### お知らせ

- 本機を他の通信機器などに接続してご使用になる場合や1本の電話回線で2台以上の電話機をお使いになるとナンバー・ディスプレイがご利用できないことがあります。

# 着信番号履歴から電話をかける（コールバック）

かかってきた電話の相手先を、自動的に30件まで記憶することができます。（着信番号履歴機能）  
電話に出なかったときや留守中にかかってきた電話も記憶されていますので、簡単にかかけ直したり、ファクスを送ることもできます。また、電話帳に登録することもできます。（89ページ）

## 親機で電話をかける

### 1 新しい着信があり、ディスプレイに「チャクシンアリ」と表示されているとき

発信・着信番号  
受話器を置いたまま  を1回押す

※ディスプレイに「チャクシンアリ」と表示されていないときは、 を2回押してください。  
一番新しく記憶された相手先が表示されます。  
電話帳に登録してある相手先は、名前も表示します。

1 チャクシン 24日08:28  
キムラ

### 2 を回して相手先を選ぶ

2 チャクシン 24日07:50  
ニシムラ

### 3 受話器を取りあげる、または を押す

外線  が点灯し、自動的にダイヤルされます。

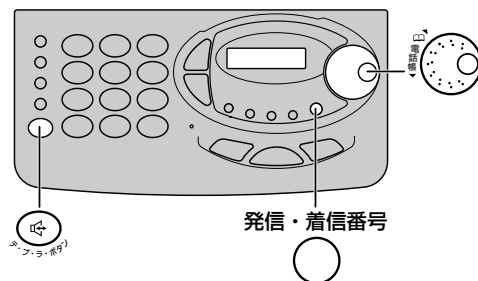

## お知らせ

●着信番号履歴は、相手先からの着信の応答の種類も記憶し、表示します。

- 「チャクシン」と表示されるもの
  - ・電話に出なかったか、ファクスや留守番電話に切り替わる前に相手が電話を切ったとき。
  - ・日本テレコムの日メンテナンスが行なわれたとき。
- 「オコトワリ」と表示されるもの
  - 着信おことわり機能が働いたとき。
- 「ガード」と表示されるもの
  - 非通知ガード機能が働いたとき。
- 「オタズネ」と表示されるもの
  - 番号おたずね機能が働き、電話帳未登録の相手からの電話を受け付けなかったとき
- 「FAX」と表示されるもの
  - ファクスに切り替わったとき。
- 「ルスロク」と表示されるもの
  - 留守番電話に切り替わったとき。
- 「オヤキ」と表示されるもの
  - 親機で電話に出たとき。

●「ナイセン1」～「ナイセン5」と表示されるもの  
子機1～子機5のいずれかで電話に出たとき。



●新しく電話がかかってきても親機または子機で電話を受けたときは、ディスプレイに「チャクシンアリ」と表示されません。また、手順1の操作で相手先を表示させた後は、「チャクシンアリ」の表示は消えます。

●記憶した相手先が30件を超えたときは、古い日付けから順に消去されていきます。

●ナンバー・ディスプレイを契約していないときや「ヒョウジフカ」で着信したときは、応答の種類と日時のみ記憶されます。





## メモ





●記憶されている電話番号にファクスを送るには  
原稿を表向きにして入れる⇒  を押して画質の種類を選ぶ⇒手順1～2⇒  を押す

●着信番号履歴を確認するには（108ページ）  
●電話帳に登録してある相手先について  
ディスプレイに名前が表示され、 を右に回すと電話番号が表示されます。

●記憶した相手先を消去するには  
<表示されている相手先を消去（部分消去）>

1. 手順1～2  
キャッチ/消去
2.  を押し、もう一度  を押す  
キャッチ/消去
3.  を押す

<記憶された相手先を全て消去（全消去）>

1.  を押す  
キャッチ/消去
2.  を回して「チャクシンリレキ」を選ぶ  
キャッチ/消去
3.  を押し、もう一度  を押す  
キャッチ/消去
4.  を押す

●ディスプレイの「チャクシンアリ」の表示を消すには  
発信・着信番号  を押した後、 を押してください



## 子機で電話をかける

### 1 充電器から取りあげて **切** を押す

充電器から外している場合は、**外線** が消灯していることを確認してください。

### 2 新しい着信があり、ディスプレイに「チャクシンアリ」と表示されているとき

発信・着信番号

**○** を1回押す

※ディスプレイに「チャクシンアリ」と表示されていないときは、**○** を2回押してください。

一番新しく記憶された相手先が表示されます。電話帳に登録してある相手先は、名前も表示します。

12月24日 8:28  
キムラ

### 3 ▼ または ▲ をくり返し押して相手先を選ぶ

一番新しく記憶された相手先が表示されます。

12月24日 8:28  
ニシムラ

### 4 **外線** を押す、または **切** を押す

**外線** が点灯し、自動的にダイヤルされます。

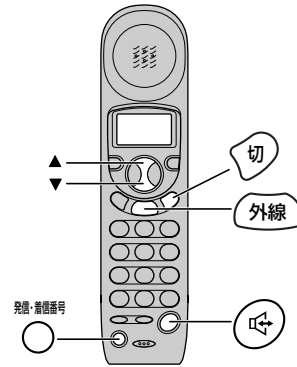

## メモ

#### ●記憶した相手先を消去するには

<表示されている相手先を消去>

1. 手順1～3
2. **○** を押し、もう一度 **○** を押す
3. **切** を押す

<記憶された相手先を全て消去（全消去）>

1. 手順1～2
2. **○** を2秒以上押す  
→ディスプレイに「ゼンショウキョ シマスカ?」と表示
3. **○** を押す
4. **切** を押す

#### ●ディスプレイの「チャクシンアリ」の表示を消すには

**○** を押した後、**切** を押してください。

## お知らせ

- 新しく電話がかかってきても、ファクス受信や留守番電話に切り替わったときや、親機または子機で電話を受けたときは、ディスプレイに「チャクシンアリ」と表示されません。また、手順2の操作で相手先を表示させた後は、「チャクシンアリ」の表示は消えます。
- 記憶した相手先が30件を超えたときは、古い日付けから順に消去されていきます。
- 着信番号履歴を検索するとき、子機の電話帳に登録した名前が表示されない場合があります。

# 発信／着信番号履歴から電話帳に登録する

親機または子機の発信／着信番号履歴に記憶された相手先を親機／子機の電話帳に登録することができます。

## 親機

- 発信・着信番号  
○を押して発信または着信を選ぶ  
1 チャクシン 24日08:28  
キムラ
- を回して  
登録したい相手先を表示させる  
2 チャクシン 24日07:50  
1122334455
- 機能  
○を押す  
[ デ ンワチョウ トウロク ]  
キノウ/ストップ
- 機能  
○を押す  
1 1 2 2 3 3 4 4 5 5  
ショウキョ/キノウ
- 機能  
○を押す  
カタカナ 0-9 / ← / → / キノウ
- 相手先の名前を  
41ページの手順に従って入力する  
アリタ  
カタカナ 0-9 / ← / → / キノウ
- 機能  
○を押す



### <ナンバー・ディスプレイを契約前>

を押してください。

### <ナンバー・ディスプレイを契約後>

てきちゅうコールとすき・すきコールの設定を同時に行なうことができます。

90ページの手順3からの操作を行なってください。



メモ

#### ●市外局番を消去して登録するには

手順4で を押してください。4桁まで消去することができます。(親機のみ)

#### ●登録した内容を確認するには(108ページ)

#### ●登録した内容を変更するには

(44ページ:登録した内容を変更する)

#### ●登録した内容を消去するには

(44ページ:登録した内容を消去する)

## 子機

- 発信・着信番号  
○を押して発信または着信を選ぶ  
サイタ イヤル 1  
12341234
- ▼または▲をくり返し押して  
登録したい相手先を選ぶ  
サイタ イヤル 2  
1122334455
- 機能  
を押す  
1 1 2 2 3 3 4 4 5 5  
カナ
- 相手先の名前を  
41ページの手順に従って入力する  
アリタ  
1 1 2 2 3 3 4 4 5 5  
カナ
- 機能  
を2回押す  
第2番号を登録されないときは、手順7へ  
アリタ  
タ イ 2 バ ン コ ウ ?
- 第2番号を登録したいときは  
電話番号を入力する  
アリタ  
1 1 1 2 2 2 3 3 3
- 機能  
を押す



### <操作を終わるときは>

を押してください。

### <すき・すきコールを設定するときには>

93ページの手順3からの操作を行なってください。



メモ

#### ●登録した内容を変更するには

(46ページ:登録した内容を変更する)

#### ●登録した内容を消去するには

(46ページ:登録した内容を消去する)

# 親機のできちゅうコールを設定する

電話帳に登録してある相手先については、呼び出し先（オフ・FAX・親機・子機）を指定することができます。指定した呼び出し先だけ呼び出し音が鳴るので、他の部屋にいる家族に電話を取られることがなくなります。

## <呼び出し先について>

オフ：親機／すべての子機から呼び出し音が鳴ります。

FAX：呼び出し音を鳴らさないでファクスを自動的に受信します。（電話を受けることはできません）

※ファクスの受信ができないときは、親機／すべての子機から呼び出し音が鳴り、電話を受けることができます。

親機：親機のみ呼び出し音が鳴ります。

内線：指定した子機のみ呼び出し音が鳴ります。

## 1 設定したい相手先を表示させる (63ページ)

ニシムラ  
0 9 8 7 6 5 4 3 2 1

## 2 機能 ○を3回押す

ニシムラ  
カタカナ 0-9/←/→/キノウ

0 9 8 7 6 5 4 3 2 1  
0-9/キノウ

テキチュウ [ オフ ]  
キノウ/ストップ

## 3 機能 ○を回して

### できちゅうコールの指定先を選ぶ

<右回し>

オフ→FAX→オヤキ→ナイセン1～5（子機増設時）の順に表示されます。

<左回し>

上記の逆順に表示されます。

<例：指定先が親機るとき>

テキチュウ [ オヤキ ]  
キノウ/ストップ

## 4 機能 ○を押す

できちゅうコールが設定されました。

スキ・スキ [ オフ ]  
キノウ/ストップ

<続けて、すき・すきコールを設定するときは>

91ページの手順3へ

<操作を終了するときは>

時刻表示画面に戻るまで [ストップ] を押す。

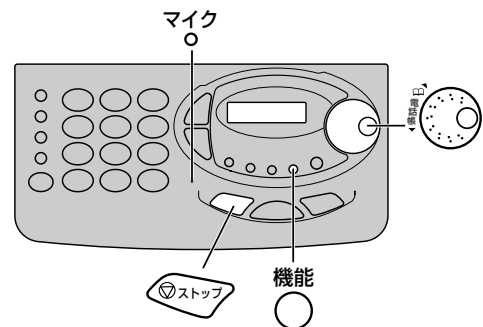

### ●留守モードに設定した場合には

できちゅうコールを「オフ」「オヤキ」「ナイセン」に指定したときは、留守モードの動作（58ページ）をします。また「FAX」に指定した場合は、呼び出し音を鳴らさずに自動的に受信します。



●親機に子機の名前を登録している（113ページ）ときは登録した名前が表示されます。

●オンリーコール機能が設定されているときは、手順3の「オフ」は「オンリー」と表示されます。

●できちゅうコールを「オフ」に設定している相手先や電話帳に登録していない相手先から電話がかかってくると、親機／すべての子機の呼び出し音が鳴ります。

●ファクシミリ通信網（Fネット）からファクスが送られてくると、ディスプレイに「Fネット」または「161」と表示し、自動的に受信します。

「Fネット」からの受信をしたくないときは、着信おことわりに「161」を登録してください。

# 親機のすき・すきコールを設定する

親機の電話帳に登録してある相手先の中で、特別な人からかかってきた電話を区別できるように呼び出し音を変えて呼び出すことができます。

呼び出し音は、「ベル」2種類、「メロディー」3種類、「音声呼び出し」10件の中から選ぶことができます。

※「音声呼び出し」を選んだ場合、登録された相手から電話がかかってくると、呼び出し音のかわりに録音した声で呼び出します。

※すき・すきコールは、てきちゅうコールを「オフ」・「FAX」・「オヤキ」に指定しているときのみ設定することができます。

## 1 設定したい相手先を表示させる (63ページ)

ニシムラ  
0987654321

## 2 機能 を4回押す

シムラ  
カタカナ 0-9/←/→/キノウ

0987654321  
0-9/キノウ

テキチュウ [ オフ ]  
キノウ/ストップ

スキ・スキ [ オフ ]  
キノウ/ストップ

## 3 を回して 設定したい呼び出し音を選ぶ

<右回し>

「オフ」→「ベル」→「メロディー」→「オンセイヨビ」の順に表示されます。

上記の手順の後、続けて操作を行なってください。

※「メロディー」「オンセイヨビ」の設定のしかたは次ページをお読みください。

## 「ベル」に設定する場合

## 4 を回して「ベル」を選ぶ

スキ・スキ [ ベル ]  
キノウ/ストップ

## 5 機能 を押す

スキ・スキ [ ベル 1 ]  
キノウ/ストップ

## 6 を回して 設定したいベル音を選ぶ

<右回し>

ベル1→ベル2の順に表示されます。

<左回し>

上記の逆順に表示されます。

<例：ベル2を選ぶとき>

スキ・スキ [ ベル 2 ]  
キノウ/ストップ

## 7 機能 を押す

「ピー」という音が鳴って設定されます。

ニシムラ  
0987654321

## 8 を押す



ナンバー・ディスプレイ

親機のすき・すきコールを設定する



メモ

### ●すき・すきコールを「オフ」に設定するには

1. 手順1～2
2.  を回して「オフ」を選ぶ
3. 機能  を押す
4.  を押す



お知らせ

- すき・すきコールに設定した相手先から電話がかかってくると、設定されている音量より大きな音で呼び出しをします。(呼び出し音量を「切：鳴らない」に設定しているときは、「小」の音量で呼び出しをします。ただし、「大」に設定されているときは、音量「大」で呼び出します。)

「メロディー」に設定する場合

4  を回して「メロディー」を選ぶ

スキ・スキ [メロディー] キノウ/ストップ

5 **機能**  
 を押す

ディスプレイに表示されているメロディーが流れます。

スキ・スキ [メロディー 1] キノウ/ストップ

6  を回して  
設定したいメロディーを選ぶ

<右回し>

「メロディー1」→「メロディー2」→「メロディー3」の順に表示されます。

<左回し>

上記の逆順に表示されます。

- ※メロディー1 : ノクターン
- メロディー2 : 乙女の祈り
- メロディー3 : 展覧会の絵より  
「プロムナード」

<例：メロディー3を選ぶとき>

スキ・スキ [メロディー 3] キノウ/ストップ

7 **機能**  
 を押す

「ピー」という音が鳴って設定されます。

ニシムラ  
0987654321

8  を押す

「音声呼び出し」に設定する場合

- 音声呼び出しは、10件までの相手先に設定することができます。
- 録音できる時間は、最大15分です。
- ※用件、在宅用件録音、自作応答メッセージ、通話録音音声呼び出し、オリジナル送信シート、メモリー代行受信は同一のメモリーに記憶されているので、それらの内容により録音できる時間は異なります。

4  を回して「オンセイヨビ」を選ぶ

スキ・スキ [オンセイヨビ] キノウ/ストップ

5 **機能**  
 を押す

「ピーッピーッ」という音が鳴ります。

スキ・スキ [オンセイヨビ] ロクオンチュウ 〇.....

6 **マイクに向かって話す**

マイクから約20~30cmくらいの距離でお話ください。ディスプレイには、残り時間の目安として「0」が大小交互に表示されます。

スキ・スキ [オンセイヨビ] ロクオンチュウ 〇.....









7 **機能**  
 を押す

録音した内容が再生されます。

スキ・スキ [オンセイヨビ] サイセイチュウ

8  を押す

 メモ

- すでに音声呼び出しが設定されているときは、手順5で録音した内容が再生されます。
- 録音した内容を消去するには
  - <録音した内容の再生中に消去（部分消去）>
    - 1. 録音した内容の再生中に  を押す
    - 2. もう一度  を押す
    - 3.  を押す
  - <録音した内容をすべて消去（全消去）>
    - 1.  を押す
    - 2.  を回して「オンセイヨビ」を表示させる
    - 3.  を押し、もう一度  を押す
    - 4.  を押す



お知らせ

- 日本テレコムの出音メロディーサービスを利用するとメロディー4~13に最新ヒット曲や懐かしい名曲を設定することができます。（お申し込みが必要です）

(35~37ページ)

ナンバー・ディスプレイ

親機のすき・すきコールを設定する

# 子機のすき・すきコールを設定する

子機の電話帳に登録した相手先の中で特別な人からかかってきた電話を区別できるように呼び出し音を変えて呼び出すことができます。

呼び出し音は、ベル音1種類、メロディー3種類の中から選ぶことができます。

## 1 相手先を表示させる (64ページ)

ニシムラ  
0987654321

## 2 を4回押す

ヨビダシシテイ  
[シテイ ナシ]

## 3 ▼ または ▲ をくり返し押して呼び出し音を選ぶ

< ▼ を押す >

「シテイナシ」→「スキ・スキ 0」→「スキ・スキ 1」→「スキ・スキ 2」→「スキ・スキ 3」の順に表示されます。

< ▲ を押す >

上記の逆順に表示されます。

< 例：スキ・スキ 1 を選んだとき >

ヨビダシシテイ  
[スキ・スキ 1]

## 4 を押す

「ピー」という音が鳴り、第2番号を登録しているときは、「ピー」「ピー」という音が鳴ります。スキ・スキコールを設定したときは、ディスプレイに「♥」と番号が表示されます。

(第1番号)

ニシムラ  
0987654321  
♥1

(第2番号)

ニシムラ  
0987654322  
♥1

12月24日 14:40

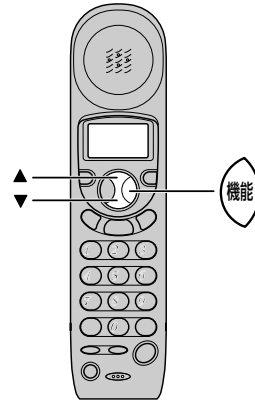

メモ

### ●スキ・スキコールの呼び出し音について

- スキ・スキ 0 : ベル音
- スキ・スキ 1 : ノクターン
- スキ・スキ 2 : 乙女の祈り
- スキ・スキ 3 : 展覧会の絵より「プロムナード」

### ●すき・すきコールを「オフ」に設定するには

1. 手順1~2
2. ▼ または ▲ をくり返し押して「シテイナシ」を選ぶ
3.  を押す



お知らせ

- 第2番号を登録している相手先でも、すき・すきコールは1つしか設定することができません。
- 登録した相手先から電話がかかってくると、設定されている音量より、大きな呼び出し音で呼び出しをします。(呼び出し音量を「オフ」(鳴らない)に設定しているときは、「小」の音量で呼び出しをします。

# 通知・非通知を設定する

あなたが契約されている回線（通常通知または通常非通知）によって「184」または「186」を登録して電話をかけることができます。お買い上げ時は、「オフ」に設定されています。

## ■通常通知（通話ごと非通知）の回線の場合

今まで通りのかけかたで電話をかけると、相手の電話機に自分の電話番号が表示されます。  
電話番号を表示させたくないときは、「184」（電話番号を通知しない番号）を設定してください。

## ■通常非通知（回線ごと非通知）の回線の場合

今まで通りのかけかたで電話をかけると、相手の電話機に自分の電話番号が表示されません。  
電話番号を表示させたいときは、「186」（電話番号を通知する番号）を設定してください。

### 1 機能 を押す

[ トウロク リスト  
コピ ー/ストップ ]

### 2 を回して

「ツウチ・ヒツウチ セッテイ」を選ぶ

[ ツウチ・ヒツウチ セッテイ ]  
キノウ/ストップ

### 3 機能 を押す

ツウチ・ヒツウチ [ オフ ]  
キノウ/ストップ

### 4 を回して

「186」または「184」を選ぶ

ツウチ・ヒツウチ [ 184 ]  
キノウ/ストップ





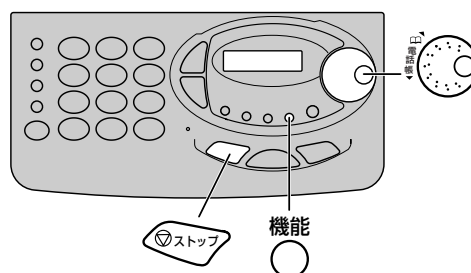

### 5 機能 を押す

[ チャクシン オコトワリ ]  
キノウ/コピ ー/ストップ

### 6 を押す



#### ●設定を解除するには

1. 機能  を押す
2.  を回して「ツウチ・ヒツウチ セッテイ」を選ぶ
3. 機能  を押す
4.  を回して「オフ」を選ぶ
5. 機能  を押す
6.  を押す



- 設定後は、親機／子機とも同じ設定内容で電話をかけることができます。
- 通知・非通知を設定すると、0041、001などの国際電話・ファクスの利用ができなくなります。利用するときは、38ページの「0041」国際ダイヤルについての手順に従って操作をしてください。

# 着信おことわり機能を登録する

電話に出たくない相手先を登録しておく、その相手先から電話がかかってきたときは、呼び出し音が鳴りません。着信おことわりは10件まで登録できます。

着信番号履歴から登録する方法と電話番号を入力して登録する方法があります。

※登録した相手先から電話がかかってくると、親機のディスプレイに「チャクシンオコトワリ」と表示されまた相手側には「ただいま出かけております。またお電話ください。」とメッセージが流れ、電話が切れます。

## 着信番号履歴から登録する

1 発信・着信番号  
○ を押し、着信番号履歴を選ぶ  
一番新しく記憶された相手先が表示されます。

1 チャクシン 24日08:28  
キムラ

2 電話機を回して相手先を選ぶ

2 チャクシン 24日07:50  
5555566666

3 機能  
○ を押し

[ デンワチョウ トウロク ]  
キノウ/ストップ

4 電話機を回して  
「オコトワリ トウロク」を選ぶ

[ オコトワリ トウロク ]  
キノウ/ストップ

5 機能  
○ を押し

「ピー」という音が鳴り、登録が終わります。  
続けて他の相手先を登録するときは、手順2へ

チャクシン オコトワリ  
トウロク シマシタ

2 チャクシン 24日07:50  
5555566666

6 登録を終わるときは  を押し

## 電話番号を入力して登録する

1 機能  
○ を押し

[ トウロク リスト  
コピ -/ストップ ]

2 電話機を回して  
「チャクシン オコトワリ」を選ぶ

[ チャクシン オコトワリ  
キノウ/コピ -/ストップ ]

3 機能  
○ を押し

ディスプレイに登録できる件数が表示されます。

オコトワリ ノコリ : 10  
キノウ/ストップ

4 機能  
○ を押し

0-9/キノウ

5 登録したい相手先の  
電話番号を(下4桁以上)  
ダイヤルボタンで入力する

5555566666 **6**  
0-9/キノウ

6 機能  
○ を押し

「ピー」という音が鳴って登録が終わります。  
続けて登録するときは、手順4へ

オコトワリ ノコリ : 09  
キノウ/ストップ

7 登録を終わるときは  を2回押し



## 登録した内容を消去する（個別消去）

### 1 機能 を押す

[ トウロク リスト  
コピ -/ストップ ]

### 2 を回して 「チャクシン オコトワリ」を選ぶ

[ チャクシン オコトワリ  
キノウ/コピ -/ストップ ]

### 3 機能 を押す

ディスプレイに登録できる件数が表示されます。

オコトワリ ノコリ : 05  
キノウ/ストップ

### 4 を回して 消去したい電話番号を表示させる

チャクシン オコトワリ 2  
5555566666

### 5 キャッチ/消去 を押す

オコトワリ ショウキョ ?  
ショウキョ/ストップ

### 6 キャッチ/消去 を押す

「ピー」という音が鳴って消去が終わります。

続けて消去するときは、手順4へ

チャクシン オコトワリ  
ショウキョ シマシタ







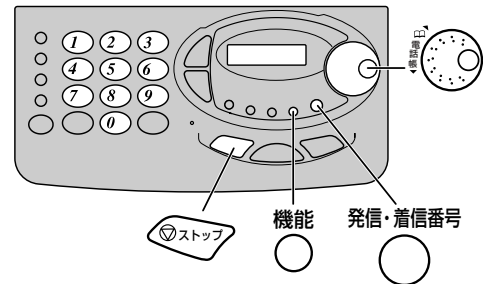

オコトワリ ノコリ : 06  
キノウ/ストップ

### 7 操作を終わるときは を2回押す



## メモ

- 登録を中止するには  
 を押してください。もう一度押すと、時刻表示画面になります。
- 登録した内容を確認するには（108ページ）
- 登録した内容を全て消去するには（全消去）
  1.  を押す
  2.  を回して「オコトワリ」を選ぶ
  3.  を押し、もう一度  を押す
  4.  を押す



## お知らせ

- 局番の違う同一番号の相手があるときは、市外局番から登録してください。
- 10件を超えると、ディスプレイに「ケンスウ オーバー」と表示され登録できません。
- ファクシミリ通信網（Fネット）からの着信を登録することもできます。このときは「161」と3桁を登録してください。

# 番号おたずね機能を設定する

公衆電話、表示圏外、表示不可からかけてきた相手に、自分の電話番号を入力してもらうようにメッセージを流します。

入力された電話番号が親機の電話帳に登録されているときのみ呼び出し音を鳴らしますので、公衆電話からのいたずら電話を防ぐことができます。

## 1 機能 を押す

[ トウロク リスト  
コピ -/ストップ ]

## 2 を回して

「バンゴウオタズネ」を選ぶ

[ バンゴウ オタズネ  
キノウ/ストップ ]

## 3 機能 を押す

[ オフ: ショウ シナイ  
キノウ/ストップ ]

## 4 を回して設定項目を選ぶ

<右回し>

「オフ: ショウ シナイ」→「オン: ショウ スル」  
→「オン: FAX, ルスロクキョカ」→「オン:  
FAXキョカ」の順に表示します。

<左回し>

上記の逆順に表示されます。

<例: 「オン: ショウ スル」>

[ オン: ショウ スル  
キノウ/ストップ ]

## 5 機能 を押す

[ ツウチ・ヒツウチ セッテイ ]  
キノウ/ストップ

## 6 を押す

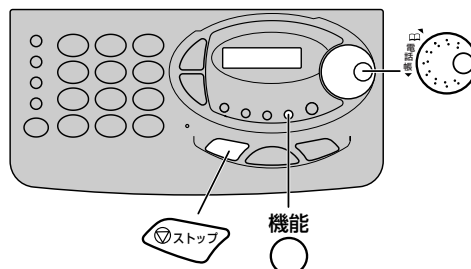

メモ

### ●手順 4 の設定項目について

#### ■「オフ: ショウ シナイ」

番号おたずね機能を使用しないとき

#### ■「オン: ショウ スル」

公衆電話や表示圏外からかけてきた相手に、番号をたずねます。留守モードに設定しているときは、親機の電話帳に登録されている相手のみ、留守応答の動作をします。公衆電話や、表示圏外からのFAXの自動送信は受け付けません。

#### ■「オン: FAX, ルスロクキョカ」

公衆電話や表示圏外からかけてきた相手に、番号をたずねます。留守モードに設定しているときは、番号おたずね機能は、働きません。公衆電話や表示圏外からのFAXの自動送信を受信します。

#### ■「オン: FAXキョカ」

公衆電話や表示圏外からかけてきた相手に、番号をたずねます。留守モードに設定しているときは親機の電話帳に登録されている相手のみ、留守応答の動作をします。公衆電話や表示圏外からのFAXの自動送信を受信します。

### ●外出先からリモート操作をするには

「おそれいりますが、あなたの電話番号を市外局番から入力し最後に##を押してください。」とメッセージが流れている間に(✕)を押します。メッセージが止まり「暗証番号をどうぞ」と聞こえたら暗証番号を入力しリモート操作を行なってください。

## 「オン：シヨウ スル」に設定しているときは…

### 公衆電話や表示圏外から電話がかかってくると

相手に「おそれいりますが、あなたの電話番号を市外局番から入力し最後に##を入力してください。」というメッセージが流れます。



### 相手が番号を入力したとき

親機の電話帳に登録されているかどうかを判断します。

### 相手が番号を入力しなかったとき

約10秒後に電話が切れます。



### 登録あり

呼び出し音が鳴り、電話呼び出しや、留守番電話が動作します。

### 登録なし

「あなたの電話番号は登録されていません。」とメッセージを流し電話が切れます。



## お知らせ

- 番号おたずね機能の動作中は親機のディスプレイに「バンゴウオタズネ」と表示されます。
- 電話番号を入力するときは、トーン信号（ピッポッパ音）を送ることができる電話機で、4桁以上入力してください。入力した電話番号が4桁未満の場合は、約10秒後に電話が切れます。
- 機能設定やコピー、リストの印刷などの動作中は、番号おたずね機能は働きません。

# 非通知ガード機能を設定する

電話番号を通知させない（非通知）で電話をかけてきた相手先には、電話番号を通知して電話をかけ直すようにメッセージを流します。

非通知ガードを設定後、非通知で電話がかかってくると、親機のディスプレイに「ヒツウチガード」と表示され、呼び出し音が鳴りません。また、相手側には「おそれいりますが、あなたの電話番号を通知しておかけ直してください。」とメッセージが流れ、電話が切れます。

## 1 機能 を押す

[ トウロク リスト  
コビ ー/ストップ ]

## 2 を回して

「ヒツウチガード セッテイ」を選ぶ

[ ヒツウチカ ード セッテイ ]  
キノウ/ストップ

## 3 機能 を押す

ヒツウチカ ード [ オフ ]  
キノウ/ストップ

## 4 を回して「オン」を選ぶ

ヒツウチカ ード [ オン ]  
キノウ/ストップ

## 5 機能 を押す

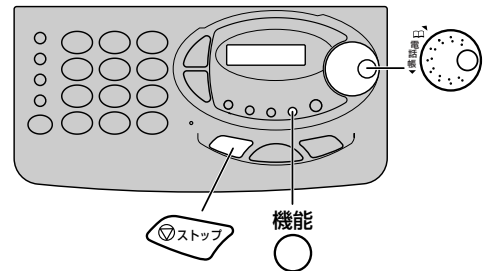

[ ハ ンゴ ウ オタズ ネ ]  
キノウ/ストップ

## 6 を押す



メモ

### ●非通知ガードを解除するには

- 手順 1～3
-  を回して「オフ」を選ぶ
- 機能  を押す
-  を押す

### ●非通知ガードの動作中に、親機または子機を使おうとしたときは

#### <親機>

使用することができません。

#### <子機>

「ピピピ」と鳴り、使用することができません。

# 通信結果を確認する

送信や受信した日時と結果をディスプレイに表示させ確かめることができます。

送信や受信が正常に行なわれたときは『OK』と表示され、正常に行なわれなかったときは、下表のエラーコードが表示されます。

- 1 を押す  
[ トウロク リスト  
コピ ノ/ストップ ]

---

- 2 を回して  
「ツウシンケッカ ケンサク」を選ぶ  
[ ツウシンケッカ ケンサク  
キノウ/ストップ ]

---

- 3 を押す  
ツウシンクプン [ ソウシン ]  
キノウ/ストップ

---

- 4 を回して  
確認したい通信区分を選ぶ  
ソウシン→ジュシンの順に表示します。  
ツウシンクプン [ ソウシン ]  
キノウ/ストップ

---

- 5 を押す  
12月24日17:05 OK  
ストップ

---

- 6 を回して確認したい結果を選ぶ  
12月24日17:10 OK  
ストップ





---

- 7 を2回押す



## メモ

### ●通信結果を全消去するには



1. を押す
2. を回して「ツウシンケッカ」を選ぶ
3. を押す、もう一度 を押す
4. を押す



## お知らせ

- 送信、受信合わせて20件までの結果を記憶することができます。20件を超えると古い日付けから消去されていきます。
- 送信や受信をしていないときに操作をすると「データガアリマセン!」と表示され、「ピピピピ」という音が鳴ります。を押してください。
- 下記の処置を行なってもエラーコードが表示される場合は、お買い上げの販売店へご連絡ください。

### <エラーコード表>

エラーコード	内 容	処 置
NG10	相手のファクシミリから信号がこなかったとき	時間をおいて再度送信してください。
NG19	メモリー代行受信の途中で、メモリーがいっぱいになったとき	相手先へ連絡をとり、送信内容を確認してください。
NG20	通信中に  を押したとき	
NG21	送信中に原稿が詰まったとき	詰まった原稿を取り除き、再度送信してください。
NG23	印刷中に何らかのトラブルが発生したとき	記録紙、インクリボンを確認して、もう一度相手に送信の依頼をしてください。
NG26	記録ヘッドが高温になり、受信ができなかったとき	「ヘッドコウオン!」の表示が消えてから相手にもう一度送信を依頼してください。
	1枚の原稿で送信が30分以上かかったとき	 を押して表示を消してください。
NG30	電話回線に雑音が多く、送信/受信中の画像不良になったとき	時間をおいて送信してください。
NG40	相手先のファクシミリが異常のとき	相手先へ連絡をとり確認してください。
NG50	相手側が通信を中断したとき	
NG60	電話回線に雑音が多く、送信ができなかったとき	時間をおいて送信してください。
NG71	ポーリング受信時のID番号不一致のとき	ID番号を「0000」に設定してもらってください。

# いろいろな用紙を印刷する

ファクスリクエストや投稿、簡単なメモなど、思い立ったらその場で活用できる3種類の用紙 (メモ用紙・FAX用紙・リクエスト用紙) を印刷することができます。わざわざ用紙を用意する必要がなく、すぐに利用できます。

また、自作の用紙 (オリジナル送信シート) を3種類登録し印刷することもできます。ファクスを送信するときに印刷すれば、自分だけの送信レターを作ることができます。

## 印刷のしかた

### 1 を押す

[ ソウシンシート1 ]  
スタート/ストップ

### 2 を回して印刷したい用紙を選ぶ

「ソウシンシート1」→「ソウシンシート2」→  
「ソウシンシート3」→「メモ ヨウシ」→「FAX  
ヨウシ」→「リクエスト ヨウシ」の中から選んで  
ください。

<例: 「メモ ヨウシ」を選んだとき>

[ メモ ヨウシ ]  
スタート/ストップ

### 3 を押す

用紙が印刷されます。

メモ ヨウシ  
プリントチュウ

## オリジナル送信シートの登録のしかた

### 1 原稿を表向きにして入れる

原稿ガイドを原稿の幅に合わせてください。

12月24日 17:08  
ヒョウジ ユン 00

### 2 画質選択 をくり返し押して、「コマカイ」「シャシン」のいずれかを選ぶ

12月24日 17:08  
コマカイ 00

### 3 機能 を押す

[ トウロク リスト  
コピー / ストップ ]

### 4 を回して「ソウシンシート トウロク」を選ぶ

[ ソウシンシート トウロク ]  
キノウ/ストップ

### 5 機能 を押す

[ ソウシンシート1 ( ナシ ) ]  
スタート/ストップ

### 6 を回して登録先 (1~3) を選ぶ

<例: 登録先「ソウシンシート1」を選んだとき>

[ ソウシンシート1 ( ナシ ) ]  
スタート/ストップ

### 7 を押す

ディスプレイには残り時間の目安として「0」が  
大小交互に表示されます。「ピー」という音が鳴って  
登録が終わります。

ソウシンシート1  
トウロクチュウ 0.....

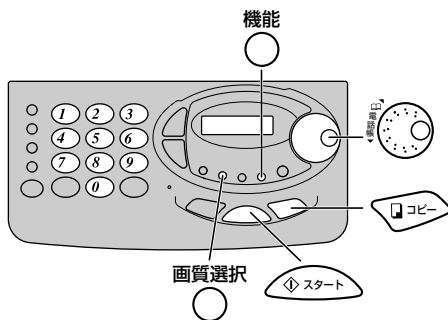

## メモ

### ●登録した内容を消去するには（全消去）

1. キャッチ/消去 を押す
2. キャッチ/消去 を回して「ソウシンシート」を選ぶ
3. キャッチ/消去 を押し、もう一度 キャッチ/消去 を押す

### ●登録した内容を変更するには

1. 手順1～6
2. スタート を押す
3. キャッチ/消去 を回して「スル」を選ぶ
4. 手順7

### ●印刷を途中で止めるには

1. ストップ を押してください。

## お知らせ

- オリジナル送信シートは、A4サイズのみです。原稿がB4サイズでも、A4サイズで登録され印刷します。
- オリジナル送信シートを登録するとき、画質選択で「ヒョウジュン」「セイサイ」を選んでも自動的に「コマカイ」に設定されます。
- 用件、在宅用件録音、自作応答メッセージ、音声呼び出し、通話録音、オリジナル送信シート、メモリー代行受信は同一のメモリーに記録されているので、それらの内容により録音できる時間や記憶できる枚数は異なります。

## メモ用紙

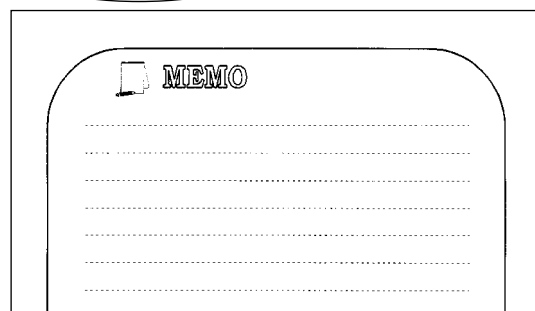

## FAX用紙

<b>FAX 送付状</b>		年月日: _____
		枚数: _____ 枚 (裏紙含む)
送信先	発信者	
_____	_____	
TEL _____	TEL _____	
FAX _____	FAX _____	
E-mail _____	E-mail _____	

## リクエスト用紙

<b>FAX Message &amp; Request</b>	
PROGRAM _____	FROM _____
DJ _____	ADDRESS _____
RADIO NAME _____	TEL _____
_____	FAX _____
_____	E-mail _____

いろいろな用紙を印刷する

便利な使い方

# 海外へファクスを送る (国際送信モード)

海外へファクスを送るとき、回線の状態や雑音などの影響で画像が乱れることがあります。

国際送信モードを使うと、そのような通信障害を軽減することができます。

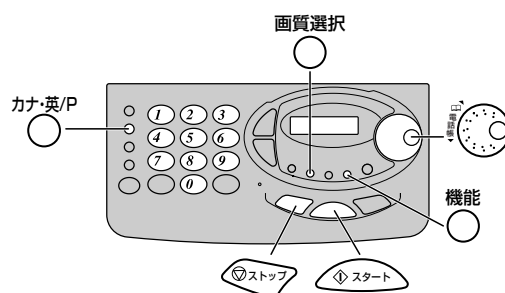

1 機能 を押す

[ トウロク リスト  
コピ -/ストップ ]

2 を回して  
「コクサイソウシン セッテイ」を選ぶ

[ コクサイソウシン セッテイ  
キノウ/ストップ ]

3 機能 を押す

コクサイソウシン [ オフ ]  
キノウ/ストップ

4 を回して「オン」を選ぶ

コクサイソウシン [ オン ]  
キノウ/ストップ

5 機能 を押す

「ピー」という音が鳴って設定が終わります。

[ メモリスイッチ セッテイ  
キノウ/コピ -/ストップ ]

6 を押す

12月24日 17:08  
00

7 原稿を表向きにして入れる

原稿ガイドを原稿の幅に合わせてください。

12月24日 17:08  
ヒョウシ ユン 00

8 画質選択 をくり返し押して  
画質の種類を選ぶ

12月24日 17:08  
コマカイ 00

9 国際通信識別番号を  
ダイヤルボタンで入力する

0041 : 日本テレコム  
001 : KDD  
0078 : DDI

<例: 001 (KDD) のとき>

001

10 を押す

1回押すと約3秒のポーズ(待ち時間)を自動的にとります。

001P

11 国番号、局番、ファクス番号の  
順にダイヤルして を押す

001P1122334455  
ダイヤルチュウ

<相手先につながると、自動的に送信を始める>

送信中は、相手が登録している名前または電話番号が表示されます。外線  
送信が終わると、 が消灯します。



メモ

●送信を途中で止めるには

を押します。

●ポーズ(待ち時間)を変更するには

1回のポーズを2秒~12秒に変更することができます。  
(109,110ページ)

お買い上げ時は、「3秒」に設定されています。



お知らせ

●国際送信モードは、送信が終わると自動的に解除されます。

●国際送信モードで原稿を送ると、送信時間が通常の約2倍かかります。



# 受信／コピーの印刷のしかたをかえる

記録紙への印刷のしかたを変更することができます。

## 受信縮小をする

ファクスを受信したときは、受信した内容を縦方向に約95%に縮小して印刷するかどうかを設定することができます。

メモリスイッチNo.52で「オン」(縮小する)／「オフ」(縮小しない)の設定ができます。

(109,110ページ)

お買い上げ時は、「オン」(縮小する)に設定されています。

## 分割印刷をする

メモリー代行受信やコピーの内容を印刷する場合原稿の長さがA4サイズより長いとき、A4サイズ以上の部分を印刷するかどうか設定することができます。メモリスイッチNo.58で「オン」(印刷する)／「オフ」(印刷しない)の設定ができます。

(109,110ページ)

お買い上げ時は、「オン」(印刷する)に設定されています。

※「オフ」に設定すると、A4サイズ以上の部分(A')は印刷されません。

(「オン」に設定時でも、受信とコピーでA4サイズ以上の部分が約15mm以内の場合は、印刷されません。)

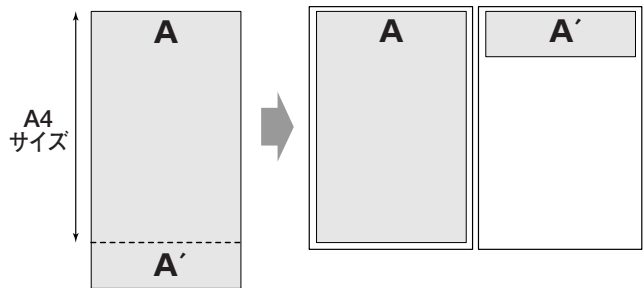

## お知らせ

- 受信した内容を等倍で全て印刷したいときは、「受信縮小」を「オフ」、「分割印刷」を「オン」に設定してください。この設定のときは、受信した内容がA4サイズより長く、A4サイズより長い部分が約15mm以内の場合でも全て印刷されます。

# こちら側の操作でファクスを受ける(ポーリング受信)

相手先であらかじめセットされた原稿を、こちら側の操作で受信することができます。

## 1 機能 を押す

[ トウロク リスト  
コピ - / ストップ ]

## 2 を回して 「ポーリング ジュシン」を選ぶ

[ ポーリング ジュシン ]  
キノウ / ストップ

## 3 機能 を押す

アイテサキ?  
0-9 / キノウ

## 4 相手先へダイヤルする

電話帳 (53ページ) も使えます。

0 1 2 3 4 5 6 7 8 **9**  
0-9 / キノウ

## 5 機能 を押す

0 1 2 3 4 5 6 7 8 9  
ダイヤルチュウ

↓  
＜相手先につながると、自動的に受信を始める＞

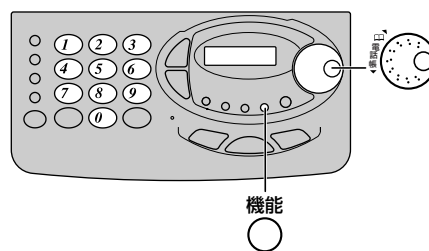

### メモ

#### ●電話番号を間違えたときは

 を押し、ダイヤルし直してください。



### お知らせ

- ポーリング受信できるのは、相手側のファクシミリがポーリング送信機能を持った場合に限られます。
- ポーリング受信するときの電話料金は、こちら側にかかります。
- 本機には、ポーリング送信機能はありません。
- ポーリング方式のファクス情報サービスを受けることもできます。サービスの詳しい内容についてはサービス提供先へお問い合わせください。  
なお、ガイダンス方式のファクス情報サービスを受ける場合は、117ページ『プッシュホンサービスを利用する』をお読みください。

# 電話回線からファクシミリ通信網（Fネット）に接続し サービスを利用する

ファクシミリ通信網（Fネット）とは、NTTのファクシミリ専用の有料サービスのことで、契約の際に、「G3の16Hzサービス」をお申し込みになると、電話回線を使っているいろいろなサービスをご利用になれるほか、通信費も節約できます。Fネット利用の料金・サービスなどの詳しい内容は、お近くのNTTへお問い合わせください。

## ファクシミリ通信網サービスの主な内容

### 再コール

相手先が通信中の場合、2分間隔で5回まで自動的に再コールします。再コール回数は1～50回までの範囲で設定できます。

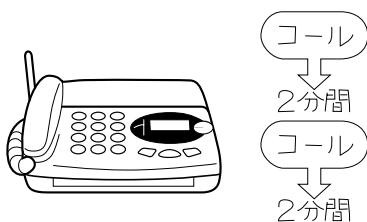

### 一斉同報通信

1回の送信で、同じ原稿を10ヵ所へ同時に送ることができます。Fネット短縮ダイヤル（※）を利用すると簡単な操作で最大10,000ヵ所まで同時に送ることができます。

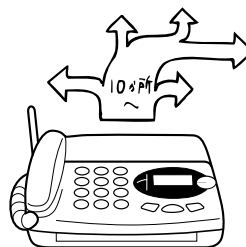

### 不達通知

再コールしても送信されなかった場合、通知文でお知らせします。



### ファクシミリボックス（※）

Fネットにファクシミリボックスをセットすると、ファクスを使用中でも送信されてきた原稿を預かります。長時間ファクスを使用する場合に便利です。ただし、相手先もFネットを使用している場合に限りです。

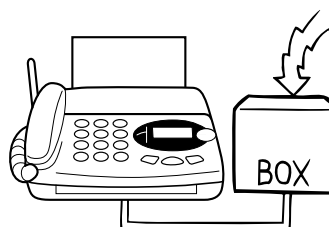

### 送達通知

送信した原稿が相手先に着いたかどうかを通知文で確認できます。



### ファクシミリ案内サービス

ファクスによる情報提供サービスを行なうことができます。情報の取り出しも簡単なダイヤル操作で行なえます。



## お知らせ

- （※）：短縮ダイヤルやファクシミリボックスサービスには別途、契約が必要です。

# 登録した内容を確認する

電話帳に登録した内容 (43ページ) やメモリースイッチ (109,110ページ) で設定した内容、発信・着信番号履歴の内容 (65,87ページ)、着信おことわり機能 (95ページ) で登録した相手先を印刷して確認することができます。また、それぞれのリストで自局登録 (29ページ) した内容を確認することができます。

## 電話帳リストを印刷する

1 機能 を押す

[ トウロク リスト  
コピ ノ/ストップ ]

2 を回して  
「デンワチョウ トウロク」を選ぶ

[ デンワチョウ トウロク  
キノウ/コピ ノ/ストップ ]

3 を押す

電話帳の登録内容が印刷されます。

デンワチョウ リスト  
プリントチュウ

4 印刷が終わったら を押す

### ●電話帳リストの印刷例

(ナンバー・ディスプレイを契約されていないとき)

*** 電話帳リスト ***			
相手先名	番号	迷惑メール	迷惑メール
カ 加藤	1112222	オフ	オフ
サ サトウ	0355-22-8634	オフ	オフ
シ シムラ	117	オフ	オフ
ス スズキ	0355-22-8900	オフ	オフ
フ フクダ	177	オフ	オフ
ト トノウ	0967654321	オフ	オフ
ニ ニシ	0355-22-1177	オフ	オフ
フ フクダ	3223333	オフ	オフ

(ナンバー・ディスプレイを契約されているとき)

*** 電話帳リスト ***			
相手先名	番号	迷惑メール	迷惑メール
カ 加藤	1112222	オフ	オフ
サ サトウ	0355-22-8634	オフ	オフ
シ シムラ	117	オフ	オフ
ス スズキ	0355-22-8900	オフ	オフ
フ フクダ	177	オフ	オフ
ト トノウ	0967654321	オフ	オフ
ニ ニシ	0355-22-1177	オフ	オフ
フ フクダ	3223333	オフ	オフ



メモ

●下記の手順でも印刷することができます。

を回して相手先を表示させる → を押す → 印刷  
が終わったら を押す

## メモリースイッチリストを印刷する

1 機能 を押す

[ トウロク リスト  
コピ ノ/ストップ ]

2 を回して「メモリースイッチ  
セッテイ」を選ぶ

[ メモリースイッチ セッテイ  
キノウ/コピ ノ/ストップ ]

3 を押す

メモリースイッチの内容が印刷されます。

メモリースイッチ リスト  
プリントチュウ

4 印刷が終わったら を押す

### ●メモリースイッチリストの印刷例

*** メモリースイッチ リスト ***		
スイッチNo.	セットコード	イニシャル
[01] ポース シカク	(03) 3セウ	(03) 3セウ
[05] ショウサイイタル	(03) 3カイ	(03) 3カイ
[07] ヨシタシ カイスク	(15) 15カイ	(15) 15カイ
[09] ショウカ キリカ	(05) オ: 5カイ	(05) オン: 5カイ
[15] ACR	(01) オン	(01) オン
[16] オンセイ オクトウ	(01) オン	(01) オン
[17] キー ソウザオン	(02) オフ	(02) オフ
[18] メモリースイッチ	(01) オン/メモリーユウセン	(01) オン/メモリーユウセン
[19] ショウカ シュアショウ	(01) オン	(01) オン
[20] ハッシュモト	(01) オン/ケンコウガイ	(01) オン/ケンコウガイ
[27] カシリ センタク	(04) モトノライ	(04) モトノライ
[28] ケンコウ シュルイ	(00) フック	(00) フック
[39] リョウキセウジ	(01) オン	(01) オン
[52] ショウサイ シュアショウ	(01) オン	(01) オン
[54] オマセ キノウ	(01) オン	(01) オン
[58] アンカツ インカツ	(01) オン	(01) オン



お知らせ

- セットコード：現在の設定値
- イニシャル：お買い上げ時の設定値

登録した内容を確認する

便利な使い方

## 発信／着信番号履歴リストを印刷する

- 1  をくり返し押して  
発信番号履歴、または着信番号履歴を選ぶ

一番新しく記憶された相手先が表示されます。

- 2  を押す

発信番号履歴、または着信番号履歴の内容が印刷されます。

- 3 印刷が終わったら  を押す

### ●発信番号履歴リストの印刷例

*** 発信番号履歴リスト ***			
'99 12月24日 13:41			
	日 時	相手先名	番 号
1	'99 12月24日 13:40	ヨカ	2223333
2	'99 12月24日 12:22	ニヤ	0987654321
3	'99 12月24日 10:39	カワ	1112222

### ●着信番号履歴リストの印刷例

(ナンバー・ディスプレイを契約されているとき)

*** 着信番号履歴リスト ***			
'99 12月24日 13:32			
	日 時	相手先名	番 号
1	'99 12月24日 13:30	カワ	1112222
2	'99 12月24日 12:49	ニヤ	0987654321

## 着信おことわりリストを印刷する

- 1  を押す

[ トウロク リスト  
コピ / ストップ ]

- 2  を回して  
「チャクシン オコトワリ」を選ぶ

[ チャクシン オコトワリ  
キノウ / コピ / ストップ ]

- 3  を押す

着信おことわりの登録内容が印刷されます。

オコトワリ リスト  
プリントチュウ

- 4 印刷が終わったら  を押す

### ●着信おことわりリストの印刷例

*** 着信おことわりリスト ***	
'99 12月24日 12:40	
	番 号
1	3334444
2	4445555
3	5556666
4	555566666



### お知らせ

- ナンバー・ディスプレイを契約し、ナンバー・ディスプレイを設定後、印刷することができます。

# いろいろな機能を設定する (メモリースイッチ)

ポーズや呼び出し回数の変更、発信元印字など、いろいろな機能を設定することができます。

設定の際は、次ページの「メモリースイッチ一覧表」を参照してください。

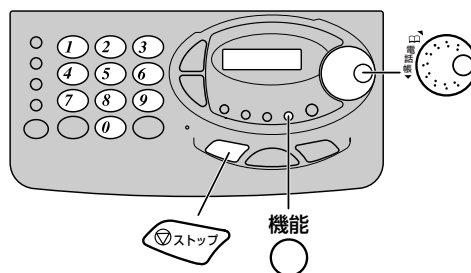

いろいろな機能を設定する (メモリースイッチ)

便利な使い方

**1** 機能  を押す

[ トウロク リスト  
コピ -/ストップ ]

**2**  を回して  
「メモリースイッチ セッテイ」を選ぶ

[ メモリースイッチ セッテイ ]  
キノウ/コピ -/ストップ

**3** 機能  を押す

[ 0 **1** ] ホース ジ カン  
0-9/キノウ/ストップ

**4** 設定する機能のスイッチNo.を  
ダイヤルボタンで入力する  
(メモリースイッチ一覧表参照: 110ページ)

 を回してスイッチNo.を選ぶこともできます。  
<例: スイッチNo.07 (呼び出し回数) を設定したとき>

[ 0 **7** ] ヨビ ダ シ カイスウ  
0-9/キノウ/ストップ

**5** 機能  を押す

15 カイ [ 1 **5** ]  
0-9/キノウ/ストップ

**6** 設定する内容のセットコードを  
ダイヤルボタンで入力する  
(メモリースイッチ一覧表参照: 110ページ)

 を回してセットコードを選ぶこともできます。  
<例: 15回 (15) から9回 (09) に設定したとき>

9 カイ [ 0 **9** ]  
0-9/キノウ/ストップ

**7** 機能  を押す

「ピー」という音が鳴って設定が終了します。  
続けて他の機能を設定するときは、手順4へ

[ 0 **9** ] ジ ト ウ キリカエ  
0-9/キノウ/ストップ

**8** 操作が終わるときは  を 2 回押す



## お知らせ

- 呼び出し回数 (スイッチNo.07) を「無限」に設定すると、日本テレコム of ACRデータメンテナンスが自動的に行われなくなります。(40ページ) また、外出先から留守モードに設定することができません。(83ページ)

# メモリースイッチ一覧表

スイッチNo.	機能	機能内容	セットコード	設定内容	イニシャル
01	ポーズ時間	国際ダイヤル通信などを利用するときなどに使うポーズ（待ち時間）を設定する (44,45,103,147ページ)	02 ↓ 12	2秒 1回のポーズ（待ち時間）を2～12秒まで 12秒 設定できる	03
06	自動再ダイヤル	自動送信時の再ダイヤル回数またはマルチ転送の呼び出し回数を設定する（51,122ページ）	00 01 ↓ 10	オフ（再ダイヤルしない） オン： 1回 ↓ オン： 10回	03
07	呼び出し回数	電話モードにしているとき、回線がつながるまでの呼び出し音の回数を設定する (56,127,129ページ)	01 ↓ 15 16	オン： 1回 ↓ オン： 15回 ムゲン	15
09	自動切り替え	ファクスモードのとき、回線がつながってから電話であることを知らせる呼び出し音の回数を設定する（57ページ）  ※オフ（鳴らさない）に設定すると、呼び出し音が鳴らないため、相手が電話であっても話をすることはできません	00 01 ↓ 15	オフ（鳴らさない） オン： 1回 ↓ オン： 15回	05
15	ACR	ACR機能を働かせるようにするかしないかを設定する（30,32,39,147ページ）	00 01	オフ（しない） オン（する）	01
16	音声応答	電話がかかってきたとき、相手にメッセージを流すか流さないかを設定する（56,57ページ）	00 01	オフ（流さない） オン（流す）	01
17	キー操作音	本機の操作ボタンを押したとき、音を鳴らすか鳴らさないかを設定する	00 01 02	オフ（鳴らさない） オン（低い音） オン（高い音）	02
18	メモリー受信	受信したとき、直接記録紙に印刷するか、一度本機内蔵のメモリーに記憶するかを設定する（60ページ）	00 01	オフ（記録紙優先） オン（メモリー優先）	01
19	自動縮小	ファクス送信の自動縮小をするかしないかを設定する（48ページ）	00 01	オフ（しない） オン（する）	01
20	発信元印字	送信したとき、相手の記録紙に名前と電話番号および日付と時刻を印字するかしないかを設定する（29ページ）	00 01 02	オフ（しない） オン（原稿外にする） オン（原稿内にする）	01
27	画質選択の戻る位置	原稿を親機にセットしたときの送信やコピー終了後、画質選択をどのモードに戻すかを設定する（49ページ）	00 01 02 03 04	ヒョウジュン コマカイ セイサイ シャシン モドラナイ（設定したまま）	04
28	原稿種類	原稿の文字の濃さが普通か薄いかを設定する（49ページ）	00 01	フツウ（普通） ウスイ（薄い）	00
39	料金表示	電話をかけて通話した時間および通話料金を表示させるかさせないかを設定する（32,52,61ページ）	00 01	オフ（しない） オン（する）	01
52	受信縮小	受信した原稿を縦方向に約95%縮小して印刷するかしないかを設定する（104ページ）	00 01	オフ（縮小しない） オン（縮小する）	01
54	おまかせ機能	「ピーヒョロロ」や「ポーポー」という音が聞こえたとき、自動的に送信や受信に切り替わるかどうかを設定する（52,56,59,66,67ページ）	00 01	オフ：しない オン：する	01
58	分割印刷	受信やコピーする原稿の長さがA4サイズより長いとき、A4サイズ以上の部分を印刷するかしないかを設定する（104ページ）	00 01	オフ（印刷しない） オン（印刷する）	01



## お知らせ

- セットコード：設定内容を選んで指定するコード
- イニシャル：お買い上げ時の設定値

# 電話の相手との通話内容を録音する（通話録音）

受話器で通話している内容を録音することができます。大事な内容のときなど、あわててメモ用紙を用意しなくても、通話の後で録音した内容を聞くことができます。

## 1 受話器で通話中に を2秒以上押す

電話の相手と話している内容が録音されます。ディスプレイには、残り時間の目安として「0」が大小交互に表示されます。

ツウワロクオン  
ロクオンチュウ 0.....

## 2 録音を終わるときは

もう一度  を押す

 が点滅します。

受話器を戻すと、ディスプレイに録音件数が表示されます。

12月24日 17:40  
01

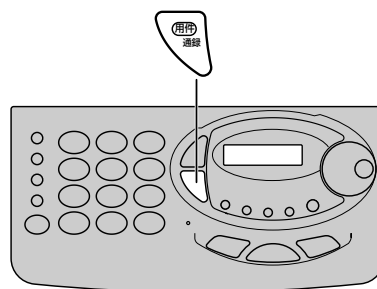

### メモ

- 録音した内容を聞くには（79ページ）
- 録音した内容を消すには（80ページ）
- 通話録音できるのは

受話器で通話しているときのみ通話録音できます。  
テブラ通話中での通話録音はできません。

- 録音できる時間と件数は

録音できる時間は約15分、件数は最大99件です。

※用件、在宅用件録音、自作応答メッセージ、通話録音音声呼び出し、オリジナル送信シート、メモリー代行受信は同一のメモリーに記憶されているので、それらの内容により録音できる時間は異なります。

### お知らせ

- 録音中に録音時間がいっぱいになると、録音を停止し「ノコリジカン ガアリマセン」と表示されます。不要な録音内容を消してください。（80ページ）
- 通話録音中は通話時間は表示されません。



# 内線の呼び出し方法をかえる

親機から子機、子機から親機を内線で呼び出す方法を設定することができます。  
お買い上げ時は、内線ボイスコール「オン」に設定されています。

※内線ボイスコールを「オン」のとき：呼び出し音が2回鳴った後、自動的につながり、そのままテブラ通話できます。

「オフ」のとき：相手が出るまで約20秒間呼び出し音が鳴ります。

## 親機の呼び出し方法をかえる

1 機能  を押す

[ トウロク リスト  
コピ ノ/ストップ ]

2  を回して  
「ナイセン ボイスコール」を選ぶ

[ ナイセン ホ イスコール  
キノウ/ストップ ]

3 機能  を押す

ナイセン ホ イスコール [ オン ]  
キノウ/ストップ

4  を回して  
「オン」または「オフ」を選ぶ

<例：「オン」を選んだとき>

ナイセン ホ イスコール [ オン ]  
キノウ/ストップ

<例：「オフ」を選んだとき>

ナイセン ホ イスコール [ オフ ]  
キノウ/ストップ

5 機能  を押す

「ピー」という音が鳴って、設定が終わります。

[ コキ ナマエ セッテイ  
キノウ/ストップ ]

6  を押す

## 子機の呼び出し方法をかえる

1 機能  を押す

デ ンワチョウ トウロク  
ノコリ 100ケン

2 ▼または▲をくり返し押して  
「ナイセン ボイスコール」を選ぶ

ナイセン ホ イスコール  
ON

3 ■「オン」に設定するとき

 を押す

「ピー」という音が鳴り、設定されます。

<例：「オン」を選んだとき>

ナイセン ホ イスコール  
ON

■「オフ」に設定するとき

 を押す

「ピー」という音が鳴り、設定されます。

<例：「オフ」を選んだとき>

ナイセン ホ イスコール  
OFF

4  を押す

# 子機の名前を登録する

親機に子機の名前を登録することができます。  
名前を登録しておく、親機から子機を呼び出すときや  
使用中の子機の名前がディスプレイに表示されます。

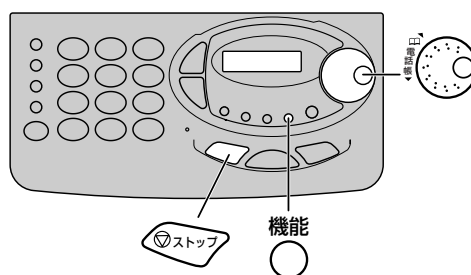

1 機能  
○を押す

[ トウロク リスト  
コピ ノウ/ストップ ]

2 機能を回して

「コキ ナマエ セッテイ」を選ぶ

[ コキ ナマエ セッテイ  
キノウ/ストップ ]

3 機能  
○を押す

[ コキ1 ] ナマエ セッテイ  
キノウ/ストップ

4 機能を回して登録したい子機を選ぶ

<例：子機2を選んだとき>

[ コキ2 ] ナマエ セッテイ  
キノウ/ストップ

5 機能  
○を押す

コキ2 ナマエ [ ナイセン2 ]  
キノウ/ストップ

6 機能を回して設定したい名前を選ぶ

ナイセン2・キッチン・イマ・オウセツマ・コド  
モ・2カイ・シンシツ・ゲンカン・オミセ・オト  
シヨリの中から選んでください。

<例：「2カイ」を選んだとき>

コキ2 ナマエ [ 2カイ ]  
キノウ/ストップ

7 機能  
○を押す

「ピー」という音が鳴って設定が終わります。  
続けて他の子機を登録するときは、手順4へ

[ コキ3 ] ナマエ セッテイ  
キノウ/ストップ

8 操作を終わるときは **ストップ** を2回押す

※子機5を登録されたときは、**ストップ** を1回押して  
ください。

# モーニングコール機能を設定する（子機）

モーニングコール機能を設定すると、設定した時刻にモーニングコール（「ピーピーピー」）が1分間鳴り、目覚まし時計として使うことができます。

お買い上げ時は、午前7：00に設定されています。

※スピーカー音量の設定に関係なく、一番大きい音量で鳴ります。

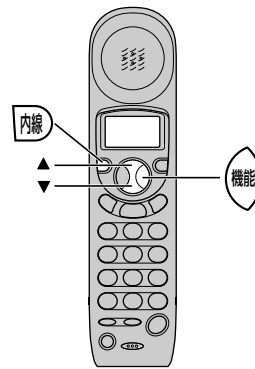

## モーニングコールの時刻を登録する

1 機能 を押す

デ ンワチョウ トウロク  
ノコリ 100ケン

2 ▼または▲をくり返し押して「モーニングコール」を選ぶ

モーニング コール  
7:00  
OFF

3 機能 を押す

モーニング コール  
07:00  
OFF

4 時刻をダイヤルボタンで入力する

時刻は24時間制で入力します。

<例：午前7：30分>

モーニング コール  
07:30  
OFF

5 機能 を押して 切 を押す

機能 を押すと、「ピー」という音が鳴ります。

## モーニングコールを設定する

1 機能 を押す

デ ンワチョウ トウロク  
ノコリ 100ケン

2 ▼または▲をくり返し押して「モーニングコール」を選ぶ

モーニング コール  
7:30  
OFF

3 内線 を押す

「ピー」という音が鳴って、ディスプレイに🔔が点灯します。

モーニング コール  
7:30  
ON 🔔

4 切 を押す

モーニングコール機能を設定する

便利な使い方



## メモ

### ●モーニングコールを解除するには

- 機能 を押す
- ▼または▲をくり返し押して「モーニングコール」を選ぶ
- 内線 を押す  
（「ピー」という音が鳴ってディスプレイの🔔が消灯し、解除されます。）
- 切 を押す

### ●モーニングコールを途中で止めるには

切 を押すと、モーニングコールは止まります。

### ●時刻の入力を間違えたときは

▲または▼を押して、カーソルを間違えた位置に移動し、正しい数字を入力し直してください。

# 子機の縦倍角表示について

電話をかけるときや受けるときの電話番号の表示を縦倍角で表示していますが、縦倍角表示を解除することができます。

お買い上げ時は、「オン」に設定されています。

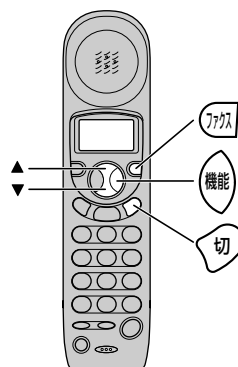

1 機能 を押す

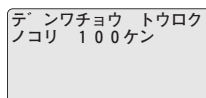

2 ▼ または ▲ をくり返し押して 「バイカク ヒョウジ」 を選ぶ

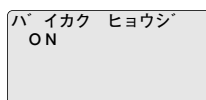

3 アクス を押す

「ピー」という音が鳴り、解除されます。

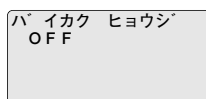

4 切 を押す



メモ

## ●縦倍角表示に戻すには

1. 機能 を押す
2. ▼ または ▲ をくり返し押して「バイカク ヒョウジ」を選ぶ
3. 内線 を押す  
→ 「ピー」という音が鳴って設定されます。
4. 切 を押す

## <倍角表示が「オン」のとき>

### ◆電話をかけるときは…

入力した電話番号が縦倍角で表示されます。

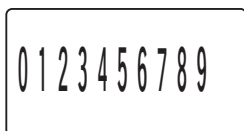

### ◆着信番号履歴を検索すると…

（ナンバー・ディスプレイ契約時）

かかってきた電話番号が縦倍角で表示されます。

※電話帳に登録しているときは、名前が縦倍角で表示されます。

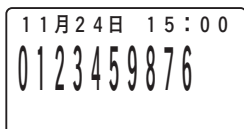

### ◆電話がかかってきたときは…

（ナンバー・ディスプレイ契約時）

かかってきた電話番号が縦倍角で表示されます。

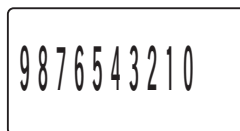

さらに  
電話帳に登録していれば



※電話帳に登録されている相手先からのときは  
電話帳に登録されている名前が縦倍角で表示されます。

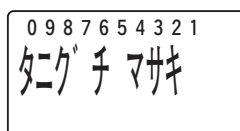

# クイック通話を設定する（子機）

子機を充電器から取りあげても、外線ボタンを押すまでは電話がつかないように設定することができます。

※ナンバー・ディスプレイを契約している場合、子機のダイヤル面を下に向けて充電器に置いていても、電話をかけてきた相手先の電話番号を確認してから電話に出ることができます。

お買い上げ時は、充電器から取りあげると電話がつかないように設定されています。（クイック通話「1」）

## 1 機能 を押す

デ ンワチョウ トウロク  
ノコリ 100ケン

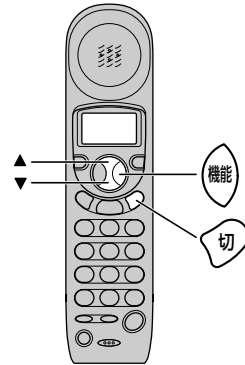

## 2 ▼ または ▲ をくり返し押して 「クイック ツウワ」を選ぶ

クイック ツウワ  
セッテイ 1

## 3 機能 を押す

クイック ツウワ  
セッテイ [1 ]

## 4 ▼ または ▲ をくり返し押して 設定内容を選ぶ

< ▼ を押す >

「セッテイ [1]」 → 「セッテイ [2]」 → 「セッテイ [OFF]」の順に表示されます。

< ▲ を押す >

上記の逆順に表示されます。

「1」 : クイック通話「オン」

充電器から取りあげると、電話がつながります。

「2」 : クイック通話「オフ」(着信時のみ)

電話がかかってきたときのみ、**外線** を押すまでつながりません。

「OFF」 : クイック通話「オフ」

**外線** を押すまでつながりません。

<例：「OFF」に設定するとき>

クイック ツウワ  
セッテイ [OFF]

## 5 機能 を押して、切 を押す

# キャッチホン／プッシュホンサービスを利用する

## キャッチホンサービスを利用する

キャッチホンサービスのご利用については、NTTとの契約が必要です。  
お近くのNTTにお申し込みください。  
(毎月基本料金が必要です。)

### 1 通話中に電話がかかってくるとキャッチホンの信号音が聞こえる

### 2 キャッチ/消去 ○ (子機は キャッチ/クリア ○) を押す

新しくかかってきた相手に電話につながります。  
もとの相手には保留メロディーが流れます。

### 3 もとの相手に戻すには、もう一度 キャッチ/消去 ○ (子機は キャッチ/クリア ○) を押す



#### お知らせ

- ファクスの送信や受信中にキャッチホンの電話がかかると、画像に線が入ったり、通信が中断することがあります。
- キャッチホンの利用以外に キャッチ/消去 ○ を押すと、電話が切れる場合がありますのでご注意ください。
- キャッチホンの電話がファクス送信のとき、おまかせ機能は働きません。ファクスを受信するには、もとの相手との電話を切り、スタート を押してください。

## プッシュホンサービスを利用する (トーン信号切り替え)

ダイヤル回線をご使用の場合でも、相手呼び出し後にトーンボタンを押すことにより、プッシュホンサービスを受けたり、ガイダンス方式のファクス情報を受信することができます。

### 1 サービス提供先へダイヤルする

### 2 電話がつながったら ＊ (子機は ＊) を押す

ディスプレイに、「T」(子機は「\*」)が表示されます。

プッシュ回線をご利用の場合は、＊ (子機は ＊) を押す必要はありません。

### 3 サービス提供先の指示に従い操作をする



#### お知らせ

- 一部の地域やサービスの内容によっては、利用できない場合があります。  
詳しくは、各サービス機関へお問い合わせください。
- 一度電話を切ると、元のダイヤル回線に戻ります。

# 用件を録音する (在宅用件録音)

ご家庭の中で、伝言板のかわりに用件を録音することができます。

## 1 を2秒以上押す

「ピーッピーッ」という音が鳴ります。  
録音中は、ディスプレイに残り時間の目安として「0」が大小交互に表示されます。

ヨウケン  
ロクオンチュウ 0.....

## 2 マイクに向かって用件を話す

マイクから20~30cmくらいの距離でお話してください。

ヨウケン  
ロクオンチュウ 0.....

## 3 録音が終わったら を押す

録音した用件が再生され、続いて「ピー」という音が鳴り再生が終わります。

ヨウケン  
サイセイチュウ

 が点滅し、ディスプレイには用件の件数が表示されます。

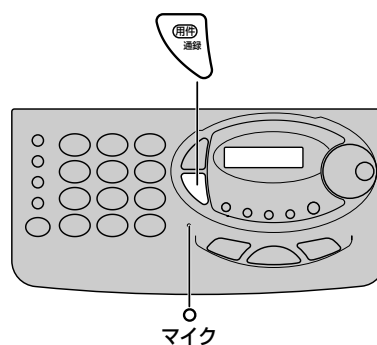

### メモ

- 録音した内容を聞くには (79ページ)
- 録音した内容を消すには (80ページ)
- 録音できる時間と件数は

録音できる時間は約15分、件数は最大99件です。

※用件、在宅用件録音、自作応答メッセージ、通話録音音声呼び出し、オリジナル送信シート、メモリー代行受信は同一のメモリーに記憶されているので、それらの内容により録音できる時間は異なります。



### お知らせ

- 録音中に録音時間がいっぱいになると、録音を停止し「ノコリジカン ガ アリマセン」と表示されます。不要な録音内容を消してください。(80ページ)

## 応答メッセージをとばして用件を録音する (スキップ録音機能)

よく電話をかけてこられる方やご家族には、応答メッセージを最後まで聞かなくても用件を録音することができる方法を教えてあげると便利です。

### 1 留守番電話の応答メッセージが聞こえている間に **0** を押す

「ピー」という音が聞こえ、応答メッセージが止まります。

### 2 用件を話す



#### お知らせ

- 応答メッセージをとばすには、プッシュホンかトーン信号を送ることができる電話機をご使用ください。
- 録音時間がなくなって、「ただいま出かけております。ファクシミリの方は送信してください。」または「ただいま出かけております。またお電話ください。」というメッセージが聞こえたときは、応答メッセージをとばすことはできません。

## 相手を確認してから電話に出る (居留守モニター)

留守モードに設定しているとき (留守録/応答ボタンが点灯)、相手の声を確認してから電話に出ることができます。

### 1 電話がかかってくると留守番電話が応答する

スピーカーから応答メッセージが聞こえ、「ピー」という音の後に相手の声が録音されます。相手の声もスピーカーから聞こえます。ディスプレイには、残り時間の目安として「0」が大小交互に表示されます。

ルスパ ンデ ンワ  
ド ウサチュウ 0.....

### 2 相手の声を確認して受話器を取りあげる、または

**0** を押す

電話に出ると録音は停止し、自動的に消去されます。

12月24日 17:30  
00



#### お知らせ

- おやすみモードに設定しているときは (留守録ボタンが点滅) 居留守モニターはできません。下記の手順に従っておやすみモードを解除し、居留守モニターに設定してください。
  1. 留守録ボタンを押しておやすみモードを解除する
  2. 留守録ボタンを押す
  3. 応答メッセージが流れている間に、もう一度留守録ボタンを押す (留守録ボタンが点灯)



# 呼び出し音や相手の声で起こされたくないときは (おやすみモード)

おやすみモードに設定すると、電話がかかってきたときの呼び出し音と、スピーカーからの声を消すことができます。

おやすみモードは、“オヤスミセッテイ”を「オン」にしておけば、留守録/応答ボタンを押すだけでいつでも設定できます。

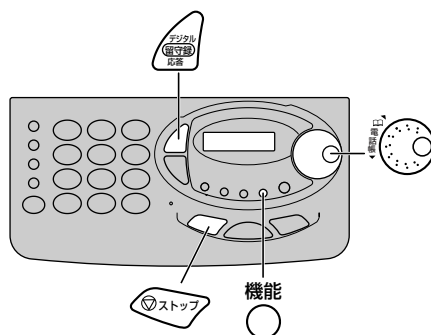

## “オヤスミセッテイ”を「オン」にする

1 機能 を押す

[ トウロク リスト  
コピ ノウ/ストップ ]

2 を回して  
「オヤスミ セッテイ」を選ぶ

[ オヤスミ セッテイ  
キノウ/ストップ ]

3 機能 を押す

オヤスミ セッテイ [ オフ ]  
キノウ/ストップ

4 を回して「オン」を選ぶ

オヤスミ セッテイ [ オン ]  
キノウ/ストップ

5 機能 を押す

「ピー」という音が鳴って設定が終わります。

[ タイマー ルスロク セッテイ ]  
キノウ/ストップ

6 を押す

## おやすみモードに設定するには

1 を押す

が点滅し、応答メッセージが流れておやすみモードに設定されます。

“オヤスミセッテイ”が「オン」のとき、 を押すと常におやすみモードになります。

## メモ

- 録音された用件を聞くには (79ページ)
- 録音された用件を消去するには (80ページ)
- おやすみモードを解除するには ( が消灯)

1. を押す

2. 「ルスモードカイジョ シマシタ」と表示し、 が消灯する

●おやすみモードを設定して10時間経過するとおやすみモードの解除を忘れることを防止するため設定後約10時間で自動的に通常の留守モード ( が点灯) になります。

- “オヤスミセッテイ”を「オフ」にするには  
手順1～3 → を回して「オフ」を選ぶ → 手順5～6
- “オヤスミセッテイ”は「オン」のまま通常留守モードで使いたいとき

<おやすみモードが設定 ( が点滅しているとき)>

1. を押しておやすみモードを解除する

2. を押す

3. 応答メッセージが流れている間に、もう一度 を押す

<おやすみモードが解除 ( が消灯しているとき)>

1. を押す

2. 応答メッセージが流れている間に、もう一度 を押す

## お知らせ

- おやすみモードに設定しているときは、子機の呼び出し音も鳴りません。

# 録音機能を切り替える

お買い上げ時は、1件の録音時間は「5分」に設定されています。これを1件につき「30秒固定」または「応答専用」（録音なし）に設定することができます。

## 1 機能 を押す

[ トウロク リスト  
コピ<sup>o</sup> /ストップ ]

## 2 を回して

「ロクオン キノウ」を選ぶ

[ ロクオン キノウ  
キノウ/ストップ ]

## 3 機能 を押す

[ 5フン  
キノウ/ストップ ]

## 4 を回して

「5分」、「応答専用」、「30秒固定」のいずれかを選ぶ

<右回し>

「5フン」→「オウトウ センヨウ」→「30ビョウ コテイ」の順に表示されます。

<左回し>

上記の逆順に表示されます。

<例：30秒固定を選んだとき>

[ 30ビ<sup>o</sup> ヨウ コテイ  
キノウ/ストップ ]

## 5 機能 を押す

「ピー」という音が鳴って、設定が終わります。

[ マルチテンソウ キノウ  
キノウ/ストップ ]

## 6 を押す

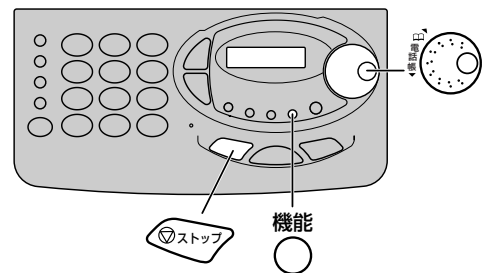

### メモ

#### ●録音時間による違い

##### 5分：

約5分間録音できます。約5分を過ぎるかまたは録音中に無音が約6秒続くと、自動的にファクス受信に切り替わります。録音中に相手が電話を切るとその時点で録音を終了します。

##### 30秒固定：

約30秒間録音したあと、自動的にファクス受信に切り替わります。相手が電話を切っても30秒間は録音を続け、その後ファクス受信に切り替わります。

##### 応答専用：

「ただいま出かけております。ファクシミリの方は送信してください。」というメッセージのあとファクス受信に切り替わります。

(記録紙がなくメモリーもなくなったときは「ただいま出かけております。またお電話ください。」というメッセージの後、電話が切れます。)





### お知らせ

●録音時間を「5分」に設定していても、電話回線の状態や周囲の雑音等で録音できないことがあります。

構内交換機に接続してお使いのときも、録音できないことがあります。そのときは「30秒固定」に設定してお使いください。

●応答専用を設定すると、応答メッセージは自動的に固定応答メッセージに切り替わります。自作応答メッセージで応答したいときは、 を押して応答メッセージの

再生中にダイヤルボタンの  または  を押して切り替えてください。

# マルチ転送機能について

留守番電話に用件が録音されたことを、ポケットベルまたは外出先の電話に自動的に知らせることができます。外出先から録音された用件をリモート操作で聞くことができます。転送先（ポケットベルや外出先の電話番号）は5ヵ所まで登録でき、リモート操作を行わない限り登録した転送先を順に呼び出します。

## マルチ転送機能を使うには

1. 暗証番号を登録する（47ページ）
2. 転送先の番号を登録する（123,124ページ）
3. 外出する前に留守モードに設定する（77ページ）

※1～3の操作が終わると、ディスプレイの時刻の横に  が表示され、マルチ転送機能を使うことができます

## 用件が録音されると

 が点滅し、約10秒後に登録された転送番号へ自動的にダイヤルします。外出先から本機にリモート操作があるまで、登録された転送番号へ順次ダイヤルします。登録された転送番号すべてダイヤルしても、リモート操作がなかったときは、30分後再び最初の転送番号から呼び出しを行いません。リモート操作を行なうまで3回再呼び出しを行いません。



ポケットベルが呼び出されたときは	外出先の電話が呼び出されたときは
<ol style="list-style-type: none"> <li>1. ポケットベルが鳴ります。</li> <li>2. 自宅に電話をかける</li> <li>3. 応答メッセージが聞こえ始めたら <b>(*)</b> を押す 応答メッセージが止まり「ピー」という音のあとで「暗証番号をどうぞ」と聞こえます。</li> <li>4. ダイヤルボタンで暗証番号（4桁）を押す</li> <li>5. 「リモートをどうぞ」と聞こえたら <b>(#)</b> を押す 録音された用件が再生されます。 (他のリモート操作も行なえます：82ページ)</li> </ol>	<ol style="list-style-type: none"> <li>1. 「ピピッ 転送です」というメッセージが聞こえます。（約1分30秒）</li> <li>2. 約1分30秒以内に <b>(*)</b> を押す 「ピー」という音のあとで「暗証番号をどうぞ」と聞こえます。</li> <li>3. ダイヤルボタンで暗証番号（4桁）を押す</li> <li>4. 「リモートをどうぞ」と聞こえたら <b>(#)</b> を押す 録音された用件が再生されます。 (他のリモート操作も行なえます：82ページ)</li> </ol>



## お知らせ

- 次の転送番号へ呼び出しを行なうとき、前の転送先がポケットベルの場合は約10分後、電話の場合は約30秒後に転送先へダイヤルします。
- マルチ転送の再呼び出し回数を変更することもできます。（109,110ページ）お買い上げ時は3回に設定されています。
- 相手が応答メッセージの途中で電話を切ったり、用件を言わないで電話を切っても転送を行なうことがあります。
- 転送先に電話がかかってきてから約1分30秒以内にリモート操作を行なわないと、電話は切れます。
- リモート操作は、プッシュホンかトーン信号（ピッポッパ音）を送ることができる電話機で行なってください。

# マルチ転送機能について

## 転送先の番号を登録する

1 機能  
○を押す

[ トウロク リスト  
コピ' -/ストップ ]

2 機能  
○を回して

「マルチテンソウ キノウ」を選ぶ

[ マルチテンソウ キノウ  
キノウ/ストップ ]

3 機能  
○を押す

マルチ テンソウ [ オフ ]  
キノウ/ストップ

4 機能  
○を回して「オン」を選ぶ

マルチ テンソウ [ オン ]  
キノウ/ストップ

5 機能  
○を押す

[ テンソウサキ1 ] : ナシ  
キノウ/ストップ

6 機能  
○を回して

転送番号（1～5）を選ぶ

ダイヤルボタンで入力することもできます。

[ テンソウサキ1 ] : ナシ  
キノウ/ストップ

7 機能  
○を押す

テンソウサキ1 : [ デ' ンワ ]  
キノウ/ストップ

8 機能  
○を回して

「デンワ」または「ポケベル」を選ぶ

「デンワ」→「ポケベル」→「トリケシ」と順に表示  
されます。

テンソウサキ1 : [ デ' ンワ ]  
キノウ/ストップ

9 機能  
○を押す

テンソウサキ ニュウリョク  
0-9/キノウ

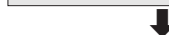

0-9/キノウ

10 転送先の番号をダイヤルボタンで  
入力する

最大16桁まで入力できます。

1 2 3 4 5 6 7 8 9  
0-9/キノウ



登録した転送先が電話のとき

11 機能  
○を押す

「ピー」という音が鳴り、設定が終わります。

続けて他の転送番号を登録するときは、手順6へ

[ テンソウサキ2 ] : ナシ  
キノウ/ストップ

12 登録が終わるときは  を2回押す

登録した転送先がポケットベルのとき

## 11 機能 を押す

デ ィ ス プ レ イ ハ ン コ ー ウ  
0-9/キノウ

■ 0-9/キノウ

## 12 ディスプレイ番号を ダイヤルボタンで入力する

最大16桁まで入力できます。

4 4 4 4 5 5 5 **5**  
0-9/キノウ

## 13 機能 を押す

「ピー」という音が鳴り、設定が終わります。  
続けて他の転送番号を登録するときは、手順6へ

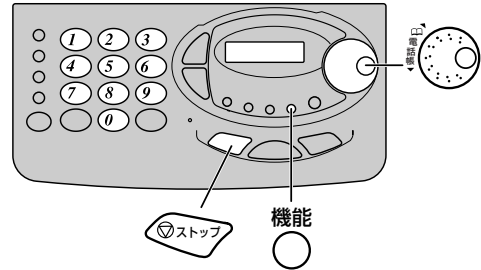

[ テンソウサキ 2 ] : ナシ  
キノウ/ストップ

## 14 登録が終わるときは を2回押す





## メモ

### ●マルチ転送機能を解除するには

1. 手順1～3
2.  を回して「オフ」を選ぶ
3.  を押す
4.  を押す



### ●ディスプレイなしのポケットベルを設定するには

1. 手順1～11
2.  を押す
3.  を2回押す

### ●番号を間違えたとき

 を押し、正しい番号を入力し直してください。

### ●登録内容を取り消すには

1. 手順1～7
2.  を回して「トリケシ」を選ぶ
3.  を押す
4.  を2回押す

### ●登録内容を変更するには

登録内容を取り消した後、登録し直してください。

## お知らせ

- ポケットベルをお使いになるには利用契約が必要です。ポケットベルサービス会社へお問い合わせください。
- ディスプレイ番号を入力するとき、トーン信号に切り替えたり、[#]・[#]（終了信号）を入力する必要はありません。
- ディスプレイに表示させる電話番号などのメッセージについては、ポケットベルの取扱説明書をご覧ください。

# オート消去機能を設定する

録音されたすべての用件を再生したあとに、自動的に消すこと（オート消去）ができます。  
お買い上げ時は、オート消去は「オフ」に設定されています。

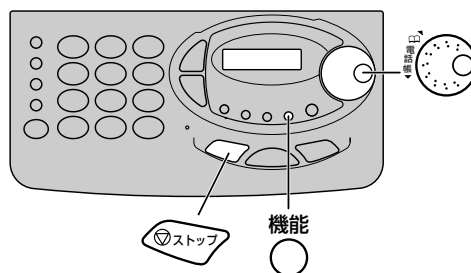

1 機能  を押す

[ トウロク リスト  
コピ° -/ストップ° ]

2  を回して  
「オート ショウキョ」を選ぶ

[ オート ショウキョ  
キノウ/ストップ° ]

3 機能  を押す

オート ショウキョ [ オフ° ]  
キノウ/ストップ°

4  を回して「オン」を選ぶ

オート ショウキョ [ オン° ]  
キノウ/ストップ°

5 機能  を押す

「ピー」という音が鳴って、設定が終わります。

[ タイムスタンプ° キノウ  
キノウ/ストップ° ]

6  を押す

オート消去機能を設定する

便利な使い方



メモ

●オート消去機能が「オン」のときには

1. 用件が再生される
2. すべての再生が終わると「スベテショウキョ シマスカ?」と表示し、「ピピッ」「ピピッ」と2回鳴る
3. 「ピー」と鳴り、すべての用件が消去される

●オート消去機能を一時的に解除するには

1. 用件が再生される
2. すべての再生が終わると「スベテショウキョ シマスカ?」と表示し「ピピッ」「ピピッ」と2回鳴る
3. 2回鳴り終わる間に  を押す



お知らせ

- 再生中に  を押して再生を中止したときは、消去されません。
- 子機からのリモート操作、および外出先からリモート操作で用件を聞いた場合は消去されません。

# 録音された日時を知る（タイムスタンプ）

タイムスタンプとは、用件を再生するとき録音された日時と録音時間を知らせる機能です。お買い上げ時は「オン」（知らせる）に設定されています。

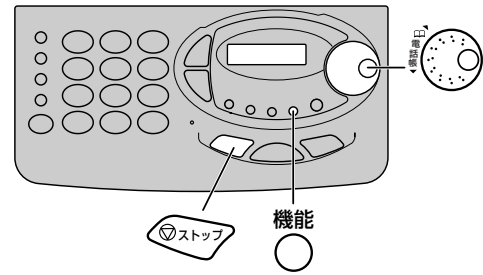

## 1 機能 を押す

[ トウロク リスト  
コピ - / ストップ ]

## 2 を回して 「タイムスタンプ キノウ」を選ぶ

[ タイムスタンプ キノウ  
キノウ / ストップ ]

## 3 機能 を押す

タイムスタンプ [ オン ]  
キノウ / ストップ

## 4 を回して 「オン」または「オフ」を選ぶ

オン：タイムスタンプを設定

タイムスタンプ [ オン ]  
キノウ / ストップ

オフ：タイムスタンプを解除

タイムスタンプ [ オフ ]  
キノウ / ストップ

## 5 機能 を押す

「ピー」という音が鳴って、設定が終わります。

[ トールセーバ -  
キノウ / ストップ ]

## 6 を押す



### お知らせ

- タイムスタンプ機能を「オフ」に設定して録音された用件でも、タイムスタンプ機能を「オン」に戻してから再生すると、日時を知らせます。

# 留守番電話が応答するまでの呼び出し音の回数をかえる (トールセーバー)

留守番電話が応答するまでの呼び出し音の回数を、2～9回の範囲で変更することができます。

お買い上げ時は、用件が録音されているかどうかを呼び出し音の回数で確認することができるトールセーバー「オン」に設定されています。

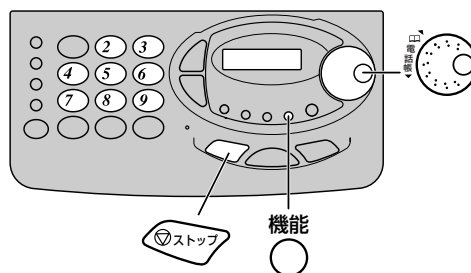

## 1 機能 を押す

[ トウロク リスト  
コピ ー/ストップ ]

## 2 を回して 「トールセーバー」を選ぶ

[ トールセーバ ー  
キノウ/ストップ ]

## 3 機能 を押す

トールセーバ ー [ オン ]  
キノウ/ストップ

## 4 を回して「オン」を選ぶ

トールセーバ ー [ オン ]  
キノウ/ストップ

## 5 機能 を押す

ヨウケン ナシ **5** カイ  
2-9/キノウ/ストップ

## 6 用件録音がないときの呼び出し音の回数を、ダイヤルボタンで入力する

ヨウケン ナシ **6** カイ  
2-9/キノウ/ストップ

## 7 機能 を押す

「ピー」という音が鳴ります。

ヨウケン アリ **2** カイ  
2-9/キノウ/ストップ

## 8 用件録音があるときの呼び出し音の回数を、ダイヤルボタンで入力する

手順6で入力した数より少ない数を入力します。

ヨウケン アリ **3** カイ  
2-9/キノウ/ストップ

## 9 機能 を押す

「ピー」という音が鳴って、設定が終わります。

[ ナンバ ーテ ィスプ レイ ]  
キノウ/ストップ

## 10 を押す



メモ



### ● トールセーバー設定時の呼び出し音の回数

用件録音があるときと用件録音がないときの呼び出し音の回数の差は、3回以上あけることをおすすめします。

### ● トールセーバーを「オフ」にしているときは

用件の録音がある／なしにかかわらず、メモリスイッチ No.07 (呼び出し回数：109,110ページ) で設定している回数の呼び出し音が鳴ったあと電話につながります。

### ● トールセーバーを「オフ」にするには

1. 手順1～3
2.  を回して「オフ」を選ぶ
3. 機能  を押す
4.  を押す



お知らせ

- お買い上げ時は、用件録音があるときは2回で電話につながり、録音されていないときは5回の呼び出し音が鳴って電話がつながるように設定されています。呼び出し音が3回鳴ってもつながらないときは、用件が録音されていません。このとき、すぐに電話を切れば電話料金の節約になります。



# 留守番機能を初めの設定に戻す

留守番電話で設定した内容をお買い上げ時の設定に戻すことができます。

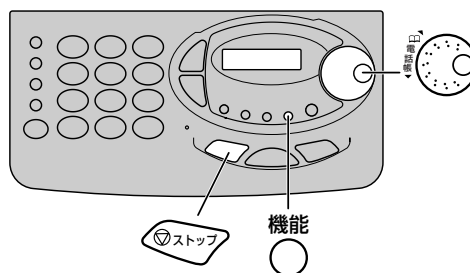

## 1 機能 を押す

[ トウロク リスト  
コピー/ストップ ]

## 2 を回して 「ルスバンキノウ イニシャル」を選ぶ

[ ルスバ<sup>ン</sup>キノウ イニシャル ]  
キノウ/ストップ

## 3 機能 を押す

[ オールイニシャル ]  
キノウ/ストップ

## 4 を回して お買い上げ時の設定内容に戻したい 項目を選ぶ

<右回し>

「オールイニシャル」→「セッテイ イニシャル」  
の順に表示されます。

<左回し>

上記の逆順に表示されます。

<例：セッテイ イニシャル>

[ セッテイ イニシャル ]  
キノウ/ストップ

## 5 機能 を押す

「ピー」という音が鳴って、お買い上げ時の設定内容に戻ります。

[ トウロク リスト  
コピー/ストップ ]

## 6 を押す



メモ

### ●表示される項目の意味

#### オールイニシャル：

- 「録音された用件」
- 「音声呼び出し」
- 「自作応答メッセージ」
- 「下記の設定イニシャル」

を一括でお買い上げ時の設定内容に戻します。

#### セッテイ イニシャル：

- 「暗証番号」
- 「録音機能」
- 「マルチ転送」
- 「オート消去」
- 「タイムスタンプ」
- 「トールセーバー」
- 「おやすみセッテイ」
- 「タイマー留守録」

を一括でお買い上げ時の設定内容に戻します。

# オンリーコール機能について

オンリーコール機能とは、NTTのモデムダイヤルインに対応した機能で親機や子機ごとに個別の番号を持つことができます。子機を増設した場合、最大7つの番号を持つことができ、親機や子機に番号を振り分けて設定しておけば、相手がかけてきた電話番号と同じ番号の電話機だけ呼び出し音が鳴り、その他の電話機の呼び出し音は鳴りません。また、番号の1つをファクス専用番号として設定しておけば、相手がその番号にファクスを送ると、呼び出し音を鳴らさずに自動的にファクスを受けることができます。

このように親機や子機に個別の番号を設定することで、自分専用の電話機として使用することができ自分にかかってきた電話を他の人が取ることもなくなります。

オンリーコール機能を利用するには、NTTのモデムダイヤルインサービスの契約が必要です。(有料) また、モデムダイヤルインサービスと同時契約できないサービスがありますので、詳しくは、お近くのNTTにお問い合わせください。

例) 契約時にもらった番号  
 12-1111を親機専用  
 12-2222を子機専用  
 12-3333をファクス専用 に設定しているとき

※子機を増設している場合、親機と子機(子機1～子機5)を同じ番号に設定したり、すべての子機を同じ番号に設定したりすることもできます。

相手が親機専用番号(12-1111)に電話をかけると…



親機のみ呼び出し音が鳴ります。  
子機の呼び出し音は鳴りません。



相手が子機専用番号(12-2222)に電話をかけると…



子機のみ呼び出し音が鳴ります。  
親機の呼び出し音は鳴りませんが、が点滅します。



相手がファクス専用番号(12-3333)にファクスを送ると…



呼び出し音を鳴らさずに自動的に受信します。



## メモ

### ●呼び出し音が鳴っている間に電話にでなかったとき

<留守モードに設定していないとき>

呼び出し音が15回鳴った後、相手に「ただ今出かけております。またお電話ください。」というメッセージを流し、電話が切れます。

呼び出し回数の設定(109,110ページ)を「無限」にされているときは、相手が電話を切るまで呼び出しを続けます。

<留守モードに設定しているとき>

トールセーバーの設定回数(127ページ)の呼び出し音が鳴った後、相手に留守応答メッセージが流れます。(77ページ)



## お知らせ

- 電話回線は1つですので、親機や子機で同時に電話をかけたり、電話を受けたりすることはできません。またファクス送受信中は、電話を使うことができません。
- ナンバー・ディスプレイを契約し、てきちゅうコールをFAXまたは親機/子機に設定している相手からの電話は、てきちゅうコールが優先になります。
- 相手がファクス専用番号に電話をかけても、通話することはできません。
- ISDN回線のダイヤルインサービスを契約しても、オンリーコール機能は使用できません。

# オンリーコール機能を利用する

オンリーコール機能を利用するには、まずNTTのモデムダイヤルインサービスを契約する必要があります。

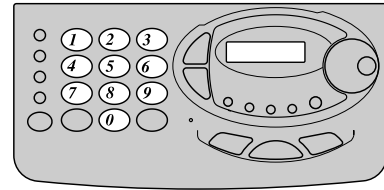

## 1 NTT (116) に電話して モデムダイヤルインサービスの 契約をする

契約の際には、次のことを必ず指定および確認してください。

- **使用したい番号の数**  
最大7つまで契約できます。
- **サービス開始日時を確認してください。**  
サービス開始日時に合わせて、契約した番号を親機に登録する必要があります。

## 2 サービス開始後に 契約した電話番号の下4桁を 親機に登録する (131ページ)

番号を親機や子機にどう振り分けるかは自由ですが、次のことにご注意ください。

- ファクス番号と同じ番号を、親機や子機に設定することはできません。
- ファクス番号または、親機に設定した番号を自局登録 (29ページ) の電話番号に登録してください。



オンリーコール機能がご利用になれます



### お知らせ

- ナンバー・ディスプレイのてきちゅうコール機能を設定しているときは、てきちゅうコール機能が優先になります。  
電話帳に登録されている相手先でオンリーコール機能を優先で使いたいときは、55ページの手順4で「オンリー」に設定してください。
- モデムダイヤルインは有料サービスです。  
工事費とは別に、月々の利用料金がかかります。
-  を押して応答メッセージが流れている途中で電話がかかってきたときは、すべての親機/子機から呼び出し音が鳴ります。

# オンリーコール機能を利用する

モデムダイヤルインサービス開始後に、以下の手順で契約した電話番号を登録してください。

1 機能  
○を押す

[ トウロク リスト  
コピ? -/ストップ ]

2 機能  
○を回して

「ジュシンモード キリカエ」を選ぶ

[ ジュシンモード キリカエ ]  
キノウ/ストップ

3 機能  
○を押す

ジュシンモード [ デンワ ]  
キノウ/ストップ

4 機能  
○を回して「オンリー」を選ぶ

ジュシンモード [ オンリー ]  
キノウ/ストップ

5 機能  
○を押す

FAX ハンゴウ:  
0-9/キノウ/ストップ

6 機能  
○を回して電話番号の登録先を選ぶ

<右回し>

FAX→オヤキ→ナイセン1 (子機を増設しているときは他の子機も表示) の順に表示されます。

<左回し>

上記の逆順に表示されます。

オヤキ ハンゴウ:  
0-9/キノウ/ストップ

7 NTTからもらった電話番号の  
下4桁をダイヤルボタンで入力する

<例: 「オヤキ」を選んだとき>

オヤキ ハンゴウ: 1 2 3 4  
0-9/キノウ/ストップ

8 機能  
○を押す

続けて他の電話番号を登録するときは、手順6へ

ナイセン1 ハンゴウ:  
0-9/キノウ/ストップ

9 機能  
○を押す



メモ

●番号の入力を間違えたとき

機能  
○を押す、番号を入力し直してください。

●オンリーコールを解除するには

1. 手順1~3

2. 機能  
○を回して「デンワ」または「ファクス」を選ぶ

3. 機能  
○を押す

4. 機能  
○を押す

●ファクス番号を登録していないときのファクスの受信方法

<親機で受信する>

一度電話を受けてから 機能  
○を押す

<子機で受信する>

一度電話を受けてから 機能  
○を押す



お知らせ

●ISDN回線のダイヤルインサービスを契約して、もらった電話番号を登録すると、ファクスや電話を受けることができなくなります。

●ファクス番号と同じ番号を親機や子機に設定することはできません。

●親機や子機に設定している番号をファクス番号として再設定すると、親機や子機の番号は自動的に消去されます。

# 別売品について

別売品のご注文については、お買い上げの販売店にお申し付けください。

品名	品番	標準価格（税別）
増設子機（充電器付き）	FXP-P90CL	20,000円
充電器	TEL-CHA8	3,500円
子機専用バッテリー	NTL-14	1,400円
記録紙		
・普通紙 A4×100枚	FXP-A4P100	500円
・感熱紙 A4×100枚	FXP-A4T100	900円
インクリボン（1本入）		
・ブラック	FXP-A4IR(K)	1,200円
・レッド	FXP-A4IR(R)	1,200円
・ブルー	FXP-A4IR(L)	1,200円
インクリボンカートリッジ（ブラック）	FXP-A4IRC(K)	1,500円



メモ

## ●インクリボンカートリッジとは

ホルダーがインクリボンに取り付けてある状態のものです。



お知らせ

- 子機は付属の子機の他に4台まで増設できます。
- 別売品の増設子機と付属の子機の外観色は異なります。

# 感熱記録紙を使用する

別売品の感熱記録紙 (FXP-A4T100) を使用して、コピーやメモリー代行受信した内容を印刷することができます。

1度にセットできる枚数は1枚までです。

## 1 インクリボンカートリッジを取り外す

※インクリボンがなくなったときは、インクリボンカートリッジを取り外さなくても感熱記録紙を使用することができます。

12月24日 18:20  
インクリボン テンケン 00

## 2 感熱記録紙をセットする (1枚)

「ピー」という音が鳴ります。

※感熱記録紙には表裏があります。必ず表 (滑らかな面) を裏向きにセットしてください。

キロクシハ カネツシ ?  
スタート/ストップ

## 3 を押す

「ピー」という音が鳴ります。

キロクシハ カネツシ  
セッテイ シマシタ

## 4 ■コピーをするとき (50ページ) ■メモリー代行受信した内容を印刷するとき (60ページ)

続けて感熱記録紙を使用するときは、手順2へ

## 5 印刷終了後、 インクリボンカートリッジを 取り付ける



メモ

### ●複数枚の原稿やメモリー代行受信した内容を印刷するには

1枚目の印刷終了後アラームが鳴っている間に、次の感熱記録紙をセットして  を2回押してください。

●感熱記録紙をセットしているときに停電になった場合は停電復旧後、ディスプレイに「インクリボン テンケン」と表示されます。一度感熱記録紙を取り出して、手順2からの操作をしてください。



お知らせ

- 印刷中に、 を押したり、印刷していないページがあるときは、メモリーの内容は消えません。
- 感熱記録紙を複数枚セットして印刷することはできません。
- 当社推奨の感熱記録紙 (132ページ) をお使いください。当社推奨の記録紙以外をご使用になると、受信やコピーの記録が薄くなったり故障の原因となることがあります。
- 窓際など、直射日光を受ける場所での使用は避けてください。変色の原因となります。
- 硬いものでこすったり、薬品・油などを付けないでください。不要な線が入ったり、変色の原因となります。
- 蛍光ペンや油性ペンなどで記入すると色調が変化します。
- 粘着テープ・のり・接着剤を付けないでください。
- 塩化ビニール系プラスチック・ジアゾ (青焼き) コピー紙と重ねないでください。変色の原因となります。
- 長期保存が必要なときは、普通紙 (FXP-A4P100) による印刷をおすすめします。
- 用紙は高温多湿な所をさけて保管してください。
- 用紙は立てかけないで水平にして保管してください。

# 子機の警告音について

通話中、子機が親機から離れすぎると「ピピッピピッ…」(約1秒間隔)という警告音が鳴ります。このようなときは、親機に近づいてお使いください。警告音や雑音が30秒以上続くと、電話は切れます。  
 ※使用している環境によっては、警告音が鳴らずに雑音がひどくなり、切れることがあります。

## ■その他の警告音

警告音の鳴りかた	原因	処置
ピピピピピ	子機からの電波が親機につたっていない 他の子機が使用中	操作をやり直してください 他の子機の操作が終わるまで使えません
ピーピ、ピーピ、ピーピ… (約10秒間)	子機を充電器から取りあげて約5秒間放置した	ダイヤルボタンか「外線」を押してください
ピピッ…ピピッ…ピピッ… (約20秒間隔)	バッテリーの容量が少なくなっている	子機を充電してください (24ページ)
ピピピ	親機が使用中	親機の操作が終わるまで使えません

## 子機を壁に掛けて使う

- 1** 壁掛けをする場所に  
付属の壁掛け用ネジ2本を取り付ける

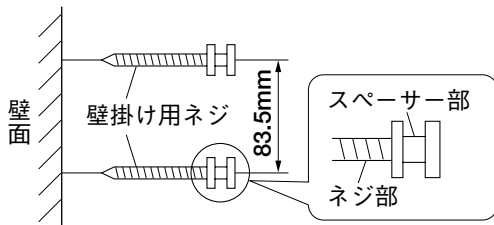

- 3** 充電器底面の取り付け穴をスペーサー部にはめ込み、引き下げて固定する

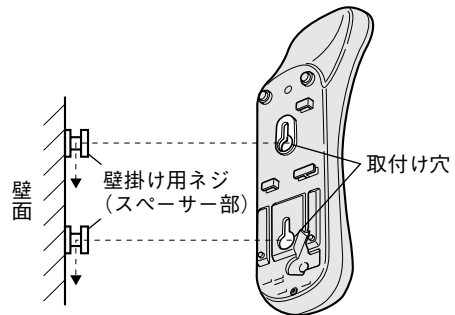

- 2** 充電器の壁掛けハンガーを押して  
手前に引く

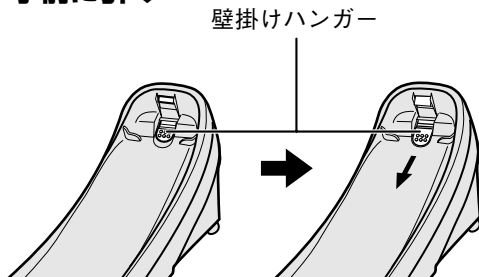

- 4** 子機を充電器に置く  
充電器の充電中ランプが点灯するように  
正しく置いてください。

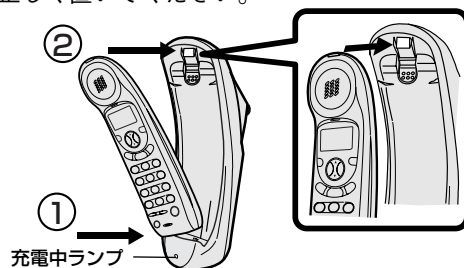

### お知らせ

- ベニヤ板など薄い板壁やボード板(石膏板)には取り付けないでください。落下する恐れがあり、けがの原因となることがあります。
- 親機を壁に掛けて使用することはできません。

壁掛け用ネジ取り付け寸法図

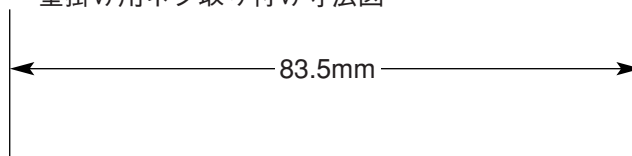

# お手入れのしかたについて

お手入れの前に本体の電源プラグや充電器専用ACアダプターを抜いてください。

## 本体のお手入れ

本体は、柔らかい布で拭いてください。  
汚れがひどいときは、布に水を含ませ、固くしぼってから拭きとってください。

## 充電端子のお手入れ

充電端子が汚れると、充電しないことがあります。  
汚れたときは、綿棒などできれいにしてください。

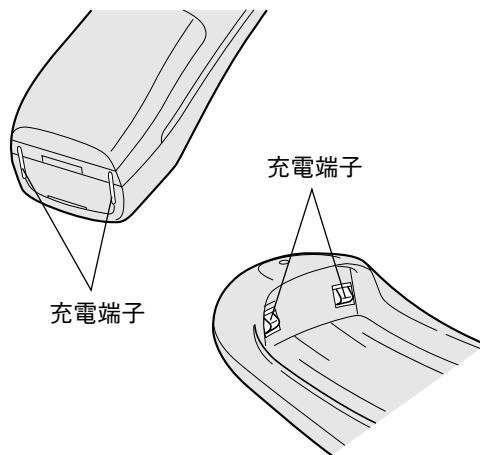

お手入れのしかたについて／原稿がつままったとき



## お願い

- ベンジン、シンナー、アルコール、油類、化粧品、洗剤などは、表面の仕上げをいためますので使用しないでください。

# 原稿がつままったとき

原稿がつままったときは、「ピピピピ」という音が鳴り、ディスプレイに「ゲンコウ テンケン」と表示されます。次のようにして取り出してください。

- 1 原稿解除レバーを押したままで原稿を取り出す



ご参考



# 送信（コピー）した記録紙に黒い線が入るときは

ファクスをした相手先から「タテに黒い線が入って読みづらい」と指摘されたときや、自分でコピーをしたときに「タテに黒い線が入って見づらい」ときは、読み取りローラー（白色）と読み取りローラーにあたるガラス面の汚れが原因となっている場合があります。このようなときは、柔らかい布や綿棒を使用し、次の手順でお手入れしてください。

（汚れた原稿やインク等が乾いていない原稿を使うと、黒い線が入りやすくなります。）

## 1 オープンボタンを押して インクリボン収納カバーを開ける

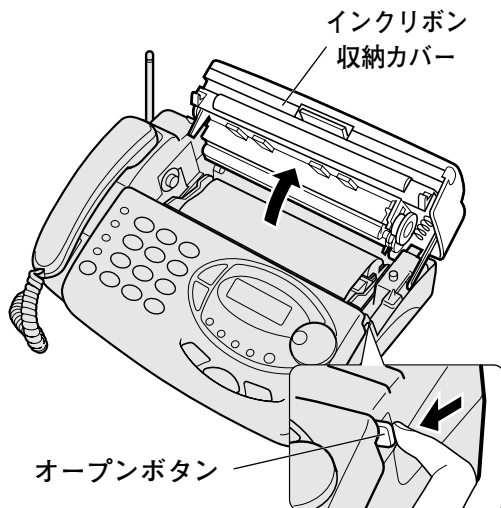

## 2 クリーニング用レバー（緑色）を 上向きに押す

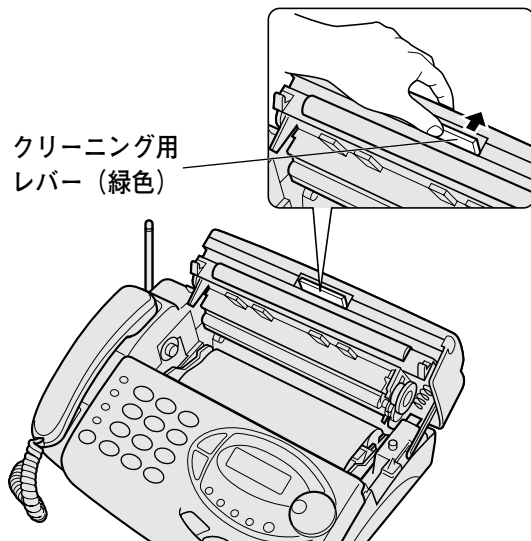

## 3 柔らかい布で 読み取りローラー（白色）を拭き 綿棒で読み取りローラーにあたる ガラス面を拭く

- 台所用中性洗剤を水で薄め、柔らかい布や綿棒に含ませ、固くしぼってから拭いてください。（水滴が製品内部に落ちると故障の原因となります。）
- 読み取りローラーを回しながら拭いてください。

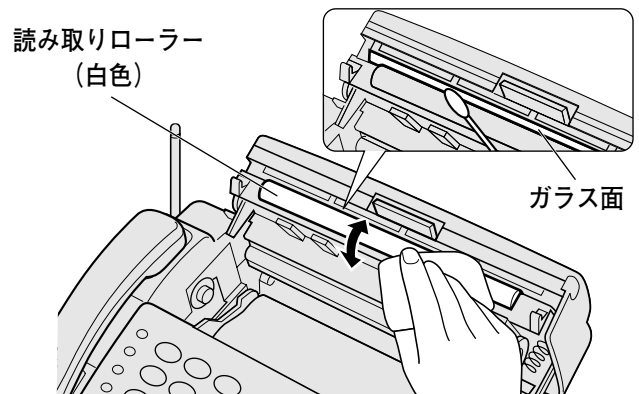

## 4 クリーニング用レバーと 読み取りローラーの間を押して元に戻し インクリボン収納カバーを閉める インクリボン収納カバーは「カチッ」という音が するまで確実に閉めてください。

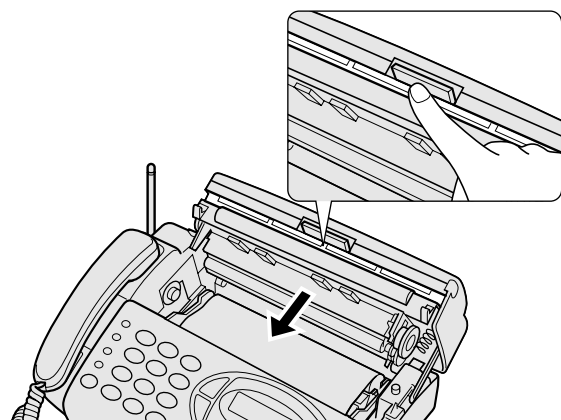

送信（コピー）した記録紙に黒い線が入るときは

ご参考



お願い

- 原稿にインク、修正液、印肉、のり等をご使用になるときは、完全に乾かしてからセットしてください。特に修正液は、クリーニングしてもとれない場合がありますので、ご注意ください。
- 手順4で、クリーニング用レバーと読み取りローラーの間を押して元に戻さないで、読み取り不良の原因となります。

# 記録紙がつまったとき

記録紙がつまったときは、「ピピピピピ」という音が鳴り、ディスプレイに「キロクシ テンケン」と表示されます。次のようにして取り出してください。

## 1 防塵カバーを取り外す

※残りの記録紙は取り除いてください。

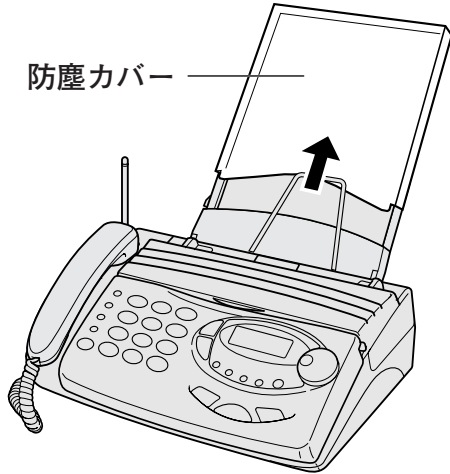

## 3 インクリボンのたるみを取り インクリボン収納カバーを閉める

※青色のギヤを手前に回してたるみを取り除いてください。インクリボン収納カバーは「カチッ」という音がするまで確実に閉めてください。

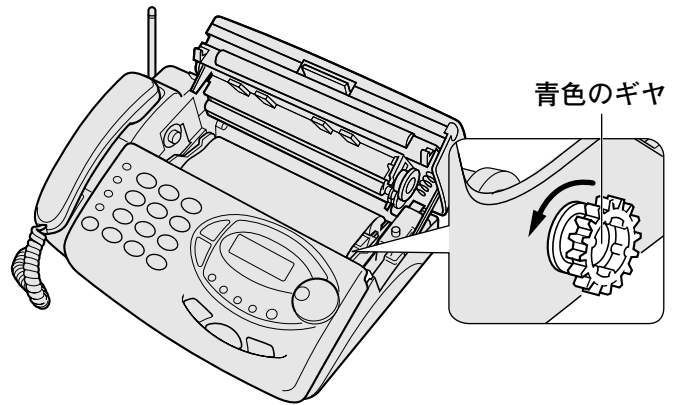

## 2 オープンボタンを押して インクリボン収納カバーを開け つまった記録紙を取り出す

※ローラーを回しながら取り出してください。

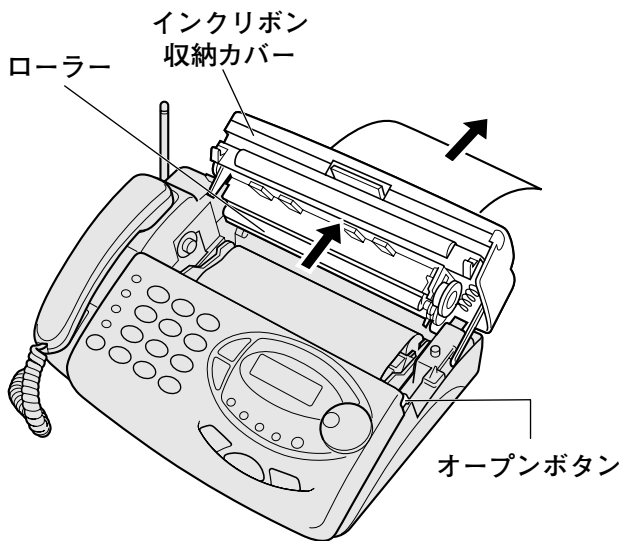

## 4 記録紙をセットし 防塵カバーを取り付ける



### お知らせ

●記録紙排出口に記録紙がたまると、次に出てくる記録紙がつまることがありますので、その都度取り除いてください。

# バッテリーについて

バッテリーの寿命は、使いかたにより異なりますが、約3年です。

いっぱい充電してもすぐにディスプレイの■が点滅するときは、新しいバッテリーと交換してください。バッテリーを抜くと、設定した音量・音質はお買い上げ時の設定に戻ります。(時刻表示は点滅し1月1日0:00から動き始めます。)

新しいバッテリーと交換した後は、必ず充電してください。(24ページ)

専用のバッテリーは、お買い上げの販売店にお申しつけください。

## バッテリーの容量が少なくなると

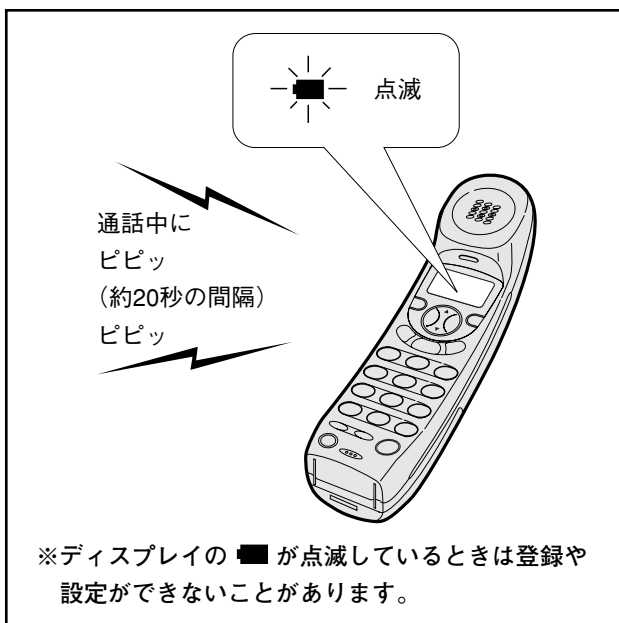

## 警告

- バッテリーを火中に投げ入れないでください。爆発の恐れがあり、火災・けがの原因となります。
- バッテリーはショートさせないでください。火災・感電の原因となります。



## お願い

- 当社指定以外のバッテリーは故障の原因となりますので使用しないでください。指定外のバッテリーを使用した場合、故障や誤動作が生じても当社はその責任を負いかねますので、あらかじめご了承ください。

## ニカド電池の交換・リサイクルについて



ニカド電池はリサイクルへ

この商品はニカド電池を使用しています。ニカド電池はリサイクル可能な貴重な資源です。ニカド電池の交換および、使用済み商品の廃棄に際しては、ニカド電池回収箱を置いているリサイクル協力店へご持参ください。

製品名	ニカド電池
電圧	DC 2.4V
電池タイプ	円筒密閉型

※本文中のバッテリーとはニカド電池のことです。

## バッテリーの交換のしかた

### 1 バッテリーブタを開ける

矢印方向に開けてください。

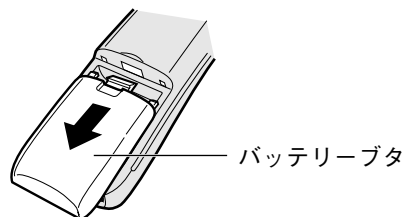

### 2 新しいバッテリーと交換する

プラグをコネクタに差し込みます。

※プラグは奥まで確実に差し込んでください

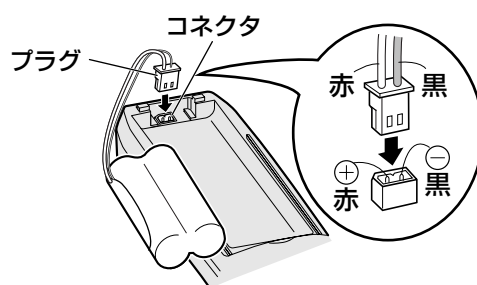

### 3 バッテリーを入れ バッテリーブタを閉める

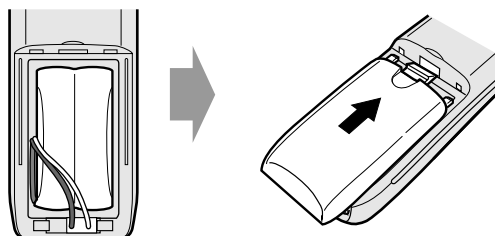

# 停電のとき

## 親機

### ●停電中は、電話をかけることも受けることもできません。

※停電時でも使用できる電話機をお持ちの方は、親機の外部電話機接続端子につながると電話を使うことができます。(140ページ)

〈ナンバー・ディスプレイ、またはモデムダイヤルインサービスを契約しているときの電話の受けかた〉  
短い呼び出し音が約6秒間鳴ったあと、通常の呼び出し音が鳴ってから受話器を取りあげてください。

### ●通話中に停電になると電話が切れます。

### ●ファクスの送信中に停電になると、通信が切れ原稿は途中で停止します。

停電復旧後送り直してください。

### ●ファクスの受信中に停電になると、通信が切れ受信が停止します。

停電復旧後もう一度送信を依頼してください。

### ●留守番電話は使えません。

留守番電話動作中に停電になると、電話が切れて録音も止まります。

停電が復旧すると、は点灯し留守モードの設定に戻ります。

### ●停電中は表示とすべてのランプが消灯します。

停電が復旧すると、時刻表示画面になります。

### ■メモリーに記憶されている内容は

用件、在宅用件録音、自作応答メッセージ、通話録音、音声呼び出し、オリジナル送信シート、メモリー代行受信の内容は消えません。

### ■設定／登録している内容は

電話帳登録、自局登録内容、マルチ転送、暗証番号、機能設定の内容は消えません。

本体に内蔵のリチウム電池で保持されています。

### ■ナンバー・ディスプレイ機能は

ナンバー・ディスプレイを利用した機能は使えません。

## リチウム電池について

### ●電話帳・自局登録・日付け／時刻・暗証番号などの設定／登録した内容は、本機に内蔵のリチウム電池によって保持されています。

リチウム電池は、本機の電源プラグが差し込まれていないときに消耗します。(電源プラグが差し込まれているときはほとんど消耗しません。)リチウム電池が消耗すると、設定／登録した内容が消えます。

### ●リチウム電池の寿命は、連続的に電源プラグを抜いた状態にしておくと、約5年です。

### ●リチウム電池の交換は、お買い上げの販売店にお申しつけください。

## 子機

### ●停電中は、使えません。

### ●通話中に停電になると電話が切れます。

### ■設定・登録している内容は

・電話帳の登録内容は消えません。

・受話音量、呼び出し音量、呼び出し音質、内線呼び出し方法の設定内容は消えません。

# 停電時に電話をかける／受ける

親機の外部電話機接続端子は、停電時に電話をかけたり、受けたりすることのできる電話機を接続するためのものです。従って、外部電話機を接続する場合は、停電時にも使える電話機のみ接続してください。また、誤動作の原因となるため、停電時以外でのご使用はおやめください。

## 外部電話機を接続するには

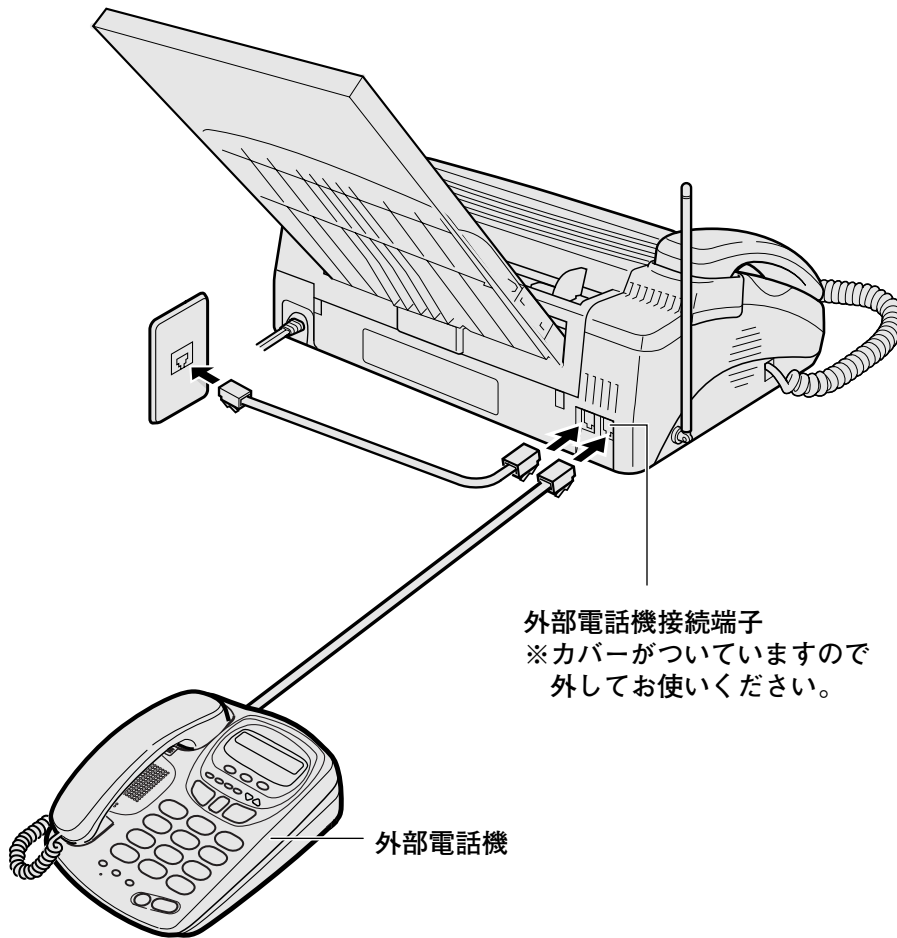





## お願い



- 外部電話機を接続するときは、次の点にご注意ください。
  - ・外部電話機は1台のみの接続にしてください。
  - ・コードレス電話機を接続しないでください。また、ホームテレホンやビジネスホンも接続しないでください。
  - ・留守番電話機を接続したときは、外部電話機側を「留守モード」に設定しないでください。
  - ・ACR (LCR) 付き電話機を接続する場合、ACR (LCR) 機能を「オフ」に設定してください。

# 故障かな？と思ったら

電話がかからない、ファクスの送信ができないなど、故障かな？と思ったら以下の項目をお調べください。また、この取扱説明書をもう一度お読みになり、操作に誤りがないかお確かめください。それでもなお異常があるときは、使用を中止してお買い上げの販売店にご連絡ください。

## 親機

	症状	チェック	処置	ページ
一般	ディスプレイに何も表示しない	電源プラグが抜けていませんか？	親機の電源プラグを確実に差し込んでください	19
		雷による電源の寸断が考えられます	電源プラグを電源コンセントから抜き、約5分間放置したあと再度電源コンセントに差し込んでみてください	—
	親機から約12時間ごと（午前8時頃と午後8時頃）に「ゲー」という音がする	自動的に動作チェックを行なっているときの音であり、故障ではありません		—
	本体が暖かい	電源プラグを電源コンセントに差し込むと、本体は暖かくなりますが故障ではありません		—
電話	・親機が使えない ・  を押しても「ツー」という発信音が聞こえない	子機番号または名前がディスプレイに表示されていませんか？	子機が使用中のときは親機は使えません	61
	呼び出し音が鳴らない	呼出音量が「オフ」（鳴らない）に設定されていませんか？	呼出音量を「小」～「大」のいずれかに設定してください	69
		おやすみモードが「オン」に設定されていませんか？	おやすみモードを「オフ」に設定してください	120
	スピーカーから声が聞こえない	スピーカー音量が小さくなっていますか？	スピーカー音量を聞きやすい音量に設定してください	69
		おやすみモードが「オン」に設定されていませんか？	おやすみモードを「オフ」に設定してください	120
電話	電話はかかってくるが、かけても相手につながらない	電話回線が正しく設定されていないことがあります	ご使用の電話回線の種類を調べ正しく設定してください	20
		構内交換機、またはTA（ターミナルアダプター）に接続し、「184」「186」を付けてダイヤルするとき、「184」「186」と相手先の番号を入力してから受話器を取りあげる、または <sup>発信・着信音</sup>  を押してください		—
	ディスプレイに「チャクシンアリ」と表示している	新しい着信に応答しなかったときに表示します	<sup>発信・着信音</sup>  を押した後、  を押してください	87
ファクス	原稿が引き込まれない	原稿を取り出し、もう一度原稿を入れ直してください		48
		原稿の紙厚が厚すぎませんか？	指定範囲内の原稿をお使いください	48
		原稿がつまっていませんか？	つまった原稿を取り出してごください	135
		原稿を6枚以上入れていませんか？	6枚目からは1枚ずつ入れてください	51

	症 状	チェック	処 置	ページ
フ ァ ク ス	記録紙がつまる	記録紙排出口に記録紙がたまっていませんか？	つまった部分の記録紙を取り出して ください	137
	送信ができない	原稿が入っていますか？	原稿を入れてください	48
		相手側ファクシミリの記録紙がなくな っていませんか？	相手側に確認してください	—
	送信（コピー）した画像に黒い 線が入る	読み取りローラーが汚れていま せんか？	読み取りローラーをお手入れして ください	136
	受信（コピー）ができない または白紙になる	記録紙がなくなっていますか？	記録紙を入れてください	23
		ディスプレイに「ヘッド コウオ ン！」と表示されていませんか？	表示が消えてから受信（コピー） を行なってください	12
		相手側が原稿を裏表逆にして送っ ていませんか？	相手側に確認してください	—
	受信（コピー）記録がうすい	当社指定の記録紙を使っています か？	当社指定の記録紙をお使いくださ い	132
		原稿がうすい鉛筆で書かれていま せんか？	相手側に確認してください	—
	ディスプレイに「インクリボン テンケン」と表示している	インクリボンがなくなっていま せんか？	インクリボンを交換してください	21
インクリボンがたるんでいま せんか？		青色のギヤを手前に回してたるみ をとってください	22	
ディスプレイに「コウシン エラー」と表示している	送信が正常にできていません	 を押して消灯させ、再度 送信し直してください	51	
用件の録音ができない	録音がいっぱいになっていま せんか？	不要な録音内容を消してください	80	
	録音機能が「応答専用」になっ ていませんか？	録音機能を「5分」または「30秒」 に設定してください	121	
留 守 番 電 話	応答メッセージが録音できない	用件の録音がいっぱいになって いませんか？	不要な録音内容を消してください	80
	マルチ転送が設定できない	暗証番号と転送先の電話番号が登 録されていますか？	暗証番号と転送先の電話番号を登 録してください	47 123
	マルチ転送を設定しても転送先 を呼び出さない (用件が録音できない)	録音機能が「応答専用」になっ ていませんか？	録音機能を「5分」または「30秒」 に設定してください	121
		録音がいっぱいになっていま せんか？	不要な録音内容を消してください	80
外出先からリモート操作が できない	トーン信号（ピッポッパ音）の出 る電話機を使用していますか？	トーン信号の出る電話機からリモ ート操作を行なってください	82	
	電話をかけたとき、  と暗証番号 を押していない、または押すタイミ ングが悪いのではありませんか？	正しく操作を行なってください	82	

### ■こんなときには「リセット」を！

使用中に強い外来ノイズ（衝撃、過大な静電気、または落雷による電源電圧の異常など）を受けたり誤操作などにより操作を受け付けなくなる場合があります。このようなときは、親機の電源プラグを電源コンセントから抜き2～3秒たってから再び電源コンセントに差し込んでください。

※親機の電源プラグを抜いても、設定・登録した内容はそのまま残ります。

# 故障かな？と思ったら

## 子機

	症状	チェック	処置	ページ
	「ピピピピ」と鳴り、使えない	親機の電源プラグが抜けていませんか？	親機の電源プラグを確実に差し込んでください	19
		親機と離れすぎていませんか？	親機に近づいてもう一度「外線」を押してください	134
		他の子機を使っていませんか？	他の子機が使用中のときは使えません	61
		近くにテレビやOA機器など、強い電波や雑音を発生する機器はありませんか？	強い電波や雑音を発生していると思われる機器の電源を切ってからお使いください	13
	「ピピピ」と鳴り、使えない	親機を使っていませんか？	親機が使用中のときは使えません	61
	「外線」を押しても「外線」が点滅しない	バッテリーは十分に充電されていますか？	充電器に置いて充電してください	24
電 話	電話はかかってくるが、かけても相手につながらない	電話回線が正しく設定されていないことがあります	ご使用の電話回線を調べ、親機で回線の種類を合わせてください	20
	相手の声が聞き取りにくい	受話音量（スピーカー音量）が「標準」になっていませんか？	受話音量（スピーカー音量）を「大」に設定してください	69
	こちら側の声が相手に聞こえないまたは、とぎれて聞こえる	マイクを指でふさいでいませんか？	マイクをふさがないように注意してください	—
	呼び出し音が聞こえない	呼び出し音量が「切」（鳴らない）に設定されていませんか？	呼び出し音量を「大」か「小」に設定してください	69
		親機のおやすみモードが「オン」に設定されていませんか？	親機でおやすみモードを「オフ」に設定してください	120
	ディスプレイに「チャクシンアリ」と表示している	新しい着信に回答しなかったときに表示します	「電話」を押した後、「切」を押してください。時刻表示画面に戻ります。	88
充 電	いっぱい充電してもすぐにディスプレイの■が点滅する	バッテリーが古くなっていませんか？（寿命は約3年です）	新しいバッテリーに交換してください	138
	充電器の充電ランプが点灯しない	充電端子が汚れていませんか？	充電端子の汚れは、綿棒などで拭きとってください	135
		バッテリーは正しく接続されていますか？	バッテリーを正しく接続してください	24

### ■こんなときには「リセット」を！

使用中に強い外来ノイズ（衝撃、過大な静電気、または落雷による電源電圧の異常など）を受けたり誤操作などにより、操作を受け付けなくなる場合があります。

このようなときは、バッテリーを一度取り外してから再びバッテリーを入れ直してみてください。

※子機で登録した内容は、お買い上げ時の設定に戻ります。



# アフターサービスについて

141～143ページの「故障かな?と思ったら」を調べた上、それでもなお正常に動作しないときは、お買い上げの販売店に点検・修理を依頼してください。

## 1. 保証書

保証書は、必ず「お買い上げ日・販売店名」などの記入をお確かめのうえ、販売店から受け取っていただき、内容をよくお読みの後、大切に保管してください。

**保証期間はお買い上げ日より1年間です。**

## 2. 保証期間中は

保証期間中は内部機構をさわらずに、お買い上げの販売店にお申しつけください。

保証書の記載内容により、修理いたします。詳しくは、保証書をよくお読みください。

## 3. 保証期間が過ぎているときは

お買い上げの販売店にご相談ください。

修理により使用できる場合は、お客様のご要望により有料修理いたします。

## 4. 補修用性能部品の最低保有期間

当社はこのファクシミリの機能を維持するために必要な補修用性能部品を製造打ち切り後7年間保有しています。

補修用性能部品とは、その製品の機能を維持するために必要な部品のことです。

## 5. アフターサービスについてご不明の場合

修理サービスや商品についてのご相談は、お買い上げの販売店にご依頼ください。

ご転居や贈答品等でお困りの場合は、145,146ページの「お客さまご相談窓口」にご相談ください。

**※故障・誤動作によりファクシミリが使えなかったことによる付随的損害の補償については、当社は一切責任を負いかねますのでご了承ください。**

# お客さまご相談窓口

まずはお買い上げ販売店へ…

家電製品についてのご相談や修理のご依頼は、お買い上げ販売店へお申し出ください。

転居や贈答品でお困りの場合は…

下記の相談窓口にお問い合わせください。

## 総合相談窓口

家電製品についての一般的なご相談

## 修理相談窓口

修理サービスについてのご相談

## 総合相談窓口

- ◆北海道地区  
☎札幌 (011) 290-1522
- ◆東北地区  
☎仙台 (022) 714-6137
- ◆関東地区  
☎東京 (03) 3815-1111
- ◆中部・北陸地区  
☎名古屋 (052) 533-5245
- ◆近畿・四国地区  
☎大阪 (06) 6994-9570
- ◆中国地区  
☎広島 (082) 544-6036
- ◆九州・沖縄地区  
☎福岡 (092) 263-7629

営業時間  
月曜日～金曜日（祭日および当社の休日を除く）  
9：00～12：00、13：00～17：00

## 郵便・FAXでご相談される場合は

- ◆東京お客さまセンター  
FAX (03) 5803-3699  
〒113-8434 東京都文京区本郷3-10-15
- ◆大阪お客さまセンター  
FAX (06) 6994-9510  
〒570-8677 大阪府守口市京阪本通2-5-5

## 修理相談窓口

営業時間  
月曜日～土曜日（祭日および当社の休日を除く）  
9：00～12：00、13：00～17：30

## 北海道地区

- 三洋電機サービス(株) 北海道支店  
☎ (011) 831-9200  
〒003-0013 札幌市白石区中央3条4-1-36
- 札幌 ☎ (011) 831-9201  
〒003-0013 札幌市白石区中央3条4-1-36
- 函館 ☎ (0138) 22-6745  
〒040-0036 函館市東雲町2-4
- 旭川 ☎ (0166) 22-2421  
〒070-0073 旭川市曙北3条7-4

## 北海道地区

- 北見 ☎ (0157) 23-4871  
〒090-0037 北見市山下町4-7-14
- 釧路 ☎ (0154) 22-1576  
〒085-0021 釧路市浪花町7-7
- 帯広 ☎ (0155) 24-4973  
〒080-0016 帯広市西6条南5-3-8

## 東北地区

- 三洋電機サービス(株) 東北支店  
☎ (022) 382-5616  
〒981-1225 宮城県名取市飯野坂3-4-8
- 青森県  
青森 ☎ (0177) 76-6524  
〒030-0843 青森市大字浜田字玉川343
- 八戸 ☎ (0178) 28-9225  
〒039-1103 八戸市長苗代字観音堂50-5
- 秋田県  
秋田 ☎ (018) 862-6551  
〒010-0925 秋田市旭南3-2-67
- 岩手県  
盛岡 ☎ (019) 635-0136  
〒020-0863 盛岡市南仙北1-13-6
- 山形県  
山形 ☎ (023) 641-1769  
〒990-2432 山形市荒橋町1-21-30
- 宮城県  
仙台 ☎ (022) 384-0444  
〒981-1225 名取市飯野坂3-4-8
- 福島県  
郡山 ☎ (024) 945-6793  
〒963-0111 郡山市安積町荒井字戸蘭塔1-7

## 関東地区

- 三洋電機サービス(株) 関東支店  
☎ (048) 443-9111  
〒335-0026 埼玉県戸田市新曾南3-16-3
- 東京都  
城北 ☎ (03) 3958-1261  
〒173-0021 板橋区弥生町72-5
- 城東 ☎ (03) 3607-3191  
〒125-0051 葛飾区新宿4-10-15
- 江東 ☎ (03) 3685-8166  
〒136-0071 江東区亀戸1-8-6
- 城南 ☎ (03) 3421-5171  
〒154-0003 世田谷区野沢3-5-3
- 城西 ☎ (03) 3376-3361  
〒151-0073 渋谷区笹塚3-1-13
- 府中 ☎ (042) 364-7721  
〒183-0045 府中市美好町2-3-1

## 関東地区

- 群馬県  
高崎 ☎ (027) 362-1151  
〒370-0001 高崎市中尾町池の内441
- 太田 ☎ (0276) 46-3821  
〒373-0852 太田市新井町211-2
- 神奈川県  
横浜 ☎ (045) 939-0281  
〒224-0054 横浜市都筑区佐江戸町788富士商工 第二ビル
- 横須賀 ☎ (0468) 65-8362  
〒237-0062 横須賀市浦郷町5-2931-22
- 平塚 ☎ (0463) 55-3926  
〒254-0014 平塚市四之宮842
- 相模原 ☎ (042) 742-2272  
〒228-0805 相模原市豊町17-11
- 埼玉県  
大宮 ☎ (048) 664-2319  
〒330-0038 大宮市宮原町1-30
- 狭山 ☎ (042) 952-8151  
〒350-1334 狭山市狭山42-12
- 熊谷 ☎ (048) 532-4555  
〒360-0831 熊谷市大字久保島961-5
- 千葉県  
千葉 ☎ (043) 241-7311  
〒260-0025 千葉市中央区問屋町5-20
- 松戸 ☎ (047) 341-9135  
〒270-0023 松戸市八ヶ崎2-1-1
- 船橋 ☎ (0474) 69-2431  
〒274-0063 船橋市習志野台4-11-6 マルトミビル2F
- 山梨県  
甲府 ☎ (055) 226-2561  
〒400-0035 甲府市飯田4-9-14
- 栃木県  
宇都宮 ☎ (028) 653-2811  
〒321-0106 宇都宮市上横田町1302-12
- 茨城県  
水戸 ☎ (029) 251-4125  
〒310-0044 水戸市西原2-2-26
- つくば ☎ (0298) 64-4751  
〒300-3261 つくば市花畑2-15-3

## 新潟・北陸地区

- 新潟県  
新潟 ☎ (025) 285-2431  
〒950-0971 新潟市近江244
- 長岡 ☎ (0258) 24-0705  
〒940-0029 長岡市東蔵王2-3-46
- 上越 ☎ (0255) 43-3535  
〒942-0074 上越市石橋2-2-9
- 石川県  
金沢 ☎ (076) 237-7811  
〒920-0062 金沢市割出町627

新潟・北陸地区		近畿地区		中国地区	
富山県 富山 ☎ (076) 422-7020 〒639-8211 富山市二口町1-13-8	奈良県 奈良 ☎ (0744) 22-7888 〒634-0837 橿原市曲川町7-1-31	島根県 松江 ☎ (0852) 23-1183 〒690-0017 松江市西津田 4-1-14	福井県 福井 ☎ (0776) 22-6082 〒918-8231 福井市問屋町1-17	兵庫県 阪神 ☎ (06) 6419-4081 〒660-0053 尼崎市南七松町 2-4-25	山口県 山口 ☎ (0839) 73-3391 〒754-0024 山口県吉敷郡 小郡町若草町2-6
<b>中部地区</b>		神戸 ☎ (078) 651-3951 〒652-0897 神戸市兵庫区駅南通 2-1-11	徳山 ☎ (0834) 22-0668 〒745-0025 徳山市築港町12-1	鳥取県 鳥取 ☎ (0857) 24-2930 〒680-0843 鳥取市南吉方 3-107	
三洋電機サービス(株)中部支店 ☎ (0586) 71-6960 〒491-0032 愛知県一宮市下沼町 3-21-1	姫路 ☎ (0792) 96-2141 〒670-0981 姫路市西庄字八町108	<b>九州地区</b>			
愛知県 名古屋 ☎ (052) 451-3161 〒453-0804 名古屋市中村区 黄金通5-10	洲本 ☎ (0799) 22-2702 〒656-0101 洲本市納字横竹308-1	三洋電機サービス(株)九州支店 ☎ (092) 924-3434 〒818-8534 福岡県筑紫野市 紫6-1-1		福岡県 福岡 ☎ (092) 928-3414 〒818-8534 筑紫野市紫6-1-1	
岡崎 ☎ (0564) 23-3418 〒444-0065 岡崎市柿田町1-2	和歌山県 和歌山 ☎ (0734) 36-3110 〒641-0006 和歌山市中島369	京都府 京都 ☎ (075) 672-0877 〒601-8102 京都市南区上鳥羽 菅田町41	北九州 ☎ (093) 521-5286 〒802-0023 北九州市小倉北区 下富野2-10-28	久留米 ☎ (0942) 21-3534 〒830-0052 久留米市上津町 字赤坂1890-2	
一宮 ☎ (0586) 71-4181 〒491-0032 一宮市下沼町3-21-1	京都府 福知山 ☎ (0773) 27-3458 〒620-0856 福知山市土師宮町1-66	滋賀県 大津 ☎ (077) 545-4221 〒520-2134 大津市瀬田1-1-5	<b>四国地区</b>		
静岡県 静岡 ☎ (054) 261-4151 〒420-0813 静岡市長沼885	香川県 四国 ☎ (087) 843-1840 〒761-0104 高松市高松町2175-10	愛媛県 新居浜 ☎ (0897) 40-5034 〒792-0043 新居浜市土橋1-5-7	長崎県 長崎 ☎ (095) 824-5628 〒850-0012 長崎市本河内町 922	佐世保 ☎ (0956) 31-7635 〒857-1162 佐世保市卸本町 17-1	
沼津 ☎ (0559) 63-1000 〒410-0861 沼津市真砂町3-1	松山 ☎ (089) 971-3342 〒791-8036 松山市高岡町148-1	高知県 高知 ☎ (088) 860-0229 〒781-5106 高知市介良乙1044	熊本県 熊本 ☎ (096) 357-1122 〒861-4106 熊本市南高江町 3-2-88	大分県 大分 ☎ (097) 543-3454 〒870-0822 大分市大道町3-4-32	
浜松 ☎ (053) 461-8685 〒435-0016 浜松市和田町795-2	徳島県 徳島 ☎ (088) 699-4131 〒771-0219 徳島県板野郡松茂町 笹木野字八北開拓 150-2	<b>中国地区</b>			
長野県 松本 ☎ (0263) 26-1107 〒390-0835 松本市高宮東1-35	三洋電機サービス(株)中国支店 ☎ (082) 293-6511 〒733-0012 広島市西区中広町 3-17-5		鹿児島県 鹿児島 ☎ (099) 251-4615 〒890-0068 鹿児島市東郡元町 11-10		
長野 ☎ (026) 227-0504 〒380-0913 長野市川合新田字 古屋敷北4222-41	<b>中国地区</b>		<b>沖縄地区</b>		
岐阜県 岐阜 ☎ (058) 246-3417 〒500-8152 岐阜市入舟町4-33	広島県 広島 ☎ (082) 293-6511 〒733-0012 広島市西区中広町 3-17-5	宮崎県 宮崎 ☎ (0985) 29-3441 〒880-0036 宮崎市花ヶ島町 観音免883		沖縄県 沖縄 ☎ (098) 878-3411 〒901-2133 浦添市城間4-35-5 沖縄三洋販売(株) サービス部	
大垣 ☎ (0584) 73-1573 〒503-0837 大垣市安井町6-5-1	福山 ☎ (0849) 25-3455 〒720-0077 福山市南本庄3-1-48				
三重県 津 ☎ (059) 228-8126 〒514-0838 津市岩田町10-3	岡山県 岡山 ☎ (086) 245-1634 〒700-0973 岡山市下中野703-101				
三重 ☎ (0593) 51-2128 〒510-0081 四日市市北町3-8					
<b>近畿地区</b>					
三洋電機サービス(株)近畿支店 ☎ (06) 6993-2251 〒570-0086 大阪府守口市竹町 4-13					
大阪府 大阪南 ☎ (06) 6631-4001 〒556-0015 大阪市浪速区敷津西 2-10-9					
大阪東 ☎ (0720) 72-6502 〒574-8534 大東市三洋町1-1 306号棟					
大阪 ☎ (06) 6992-6235 〒570-0086 守口市竹町4-13					
阪和 ☎ (0722) 21-8571 〒590-0959 堺市大町西3-1-16					

# 構内交換機に接続して使う

一般のご家庭でお使いのときは、この項目は必要ありません。



## 外線に電話をかけるとき

外線に電話をかけるとき、回線がつながるまで少し時間がかかります。

このようなとき、カナ・英/Pボタンを押すと、回線がつながるまで待たずに続けて相手の電話番号をダイヤルすることができます。

### 1 受話器を取りあげる

### 2 外線につなぐ番号

( や  など) を押す

### 3 (子機は ) を押す

1回押すと約3秒のポーズ(待ち時間)を自動的にとります。

### 4 相手先へダイヤルする

## かかってきた電話を他へまわすとき

### 1 通話中に (子機は ) を押す

電話の相手には保留メロディーが流れます。



### 2 転送先へダイヤルする

### 3 転送先が出たら、電話をまわすことを伝え、受話器を戻す



メモ

#### ●転送先が出ないときは



 (子機は ) を押すと、電話の相手に戻ります

#### ●ポーズ(待ち時間)を変更するには

1回のポーズで2秒~12秒に変更することができます。  
(109,110ページ)  
お買い上げ時は、「3秒」に設定されています。



お知らせ

●構内交換機の種類によっては、 (子機は ) が使えないことがあります。

●構内交換機に接続してお使いになるときは、スーパーACRは利用できません。メモリースイッチNo.15 (ACR) を「オフ」に設定してください。(109,110ページ)

# さくいん

※ボタン、スイッチ、ランプ名などは、14～18ページの「各部の名前とはたらき」をご覧ください。

## ア行

アフターサービス	144
暗証番号	47
居留守モニター	119
いろいろな機能を設定する (メモリースイッチ)	109
印刷	
FAX用紙	101,102
オリジナル送信シート	101,102
着信おことわりリスト	108
着信番号履歴リスト	108
電話帳リスト	107
登録リスト	25,26
発信番号履歴リスト	108
メモ用紙	101,102
メモリースイッチリスト	107
リクエスト用紙	101,102
インクリボンセットする(交換)	21
インターネットダイヤルサービス	33,34
オート消去	79,125
応答専用	121
応答メッセージ	
切り替え	77
固定応答メッセージ	58,77
消去	78,128
自作応答メッセージ	78
お客さまご相談窓口	145,146
お手入れ	
充電端子のお手入れ	135
読み取りローラーのお手入れ	136
本体のお手入れ	135
おまかせ機能	52,56,59,66,67,109,110
主な仕様	154
オヤスミセッテイ	120
おやすみモード	120
オリジナル送信シート	101,102
音声応答	56,57,109,110
音声呼び出し	92
オンフック機能	62
オンライン通信	31
音質	70
音量	69
オンリーコール機能	129～131

## カ行

外部電話機	139,140
拡大コピー	50
画質選択	49
壁掛け	134
感熱記録紙	132,133
機能一覧表(親機/子機)	25,26
キャッチホンサービス	117
記録紙	
入れかた	23
つまったとき	137
クイック通話	116
原稿	
画質の種類を選ぶ	49
原稿の厚さ	48
原稿の大きさ	48
原稿種類	49,109,110
セットする	48
つまったとき	135
読み取りできる範囲	48
原稿種類	49,109,110
構内交換機	147
子機	
音質	70
音量	69
壁に掛ける	134
機能一覧表	26
クイック通話	116
警告音について	134
コールバック	88
子機間転送	75
再ダイヤル	65
充電する	24
すき・すきコール	93
縦倍角表示	115
電話帳	45,64,89
電話を受ける	66,67
電話をかける	61,62,64,88
内線通話	71,72
名前を登録する	113
発信番号履歴機能	65
バッテリーについて	138
日付/時刻の設定	28
保留	68
保留転送	73,74
モーニングコール	114
呼び出し方法	112
リモート操作	81
リモート受信	59

# さくいん

※ボタン、スイッチ、ランプ名などは、14～18ページの「各部の名前とはたらき」をご覧ください。

国際送信モード……………103  
 故障かな?と思ったら ……141～143  
 コールバック ……85,87,88  
 コピーをする ……50  
     コピーについてのご注意 ……12  
     分割印刷……………104,109,110  
 コピー倍率 ……50

スキップ録音……………119  
 スピーカー音量 ……69  
 設定

ACR ……109,110  
 オート消去……………125  
 おまかせ機能……………109,110  
 おやすみモード……………120  
 音声応答……………109,110  
 画質選択の戻る位置……………109,110  
 キー操作音……………109,110  
 原稿種類……………109,110  
 自動切り替え……………109,110  
 自動再ダイヤル……………109,110  
 自動縮小……………109,110  
 受信縮小……………109,110  
 すき・すきコール機能 ……91～93  
 タイムスタンプ……………126  
 タイマー留守録 ……84  
 通知・非通知設定 ……94  
 通話時間……………109,110  
 通話料金……………109,110  
 てきちゅうコール機能 ……90  
 電話モード ……55  
 トールサーバー……………127  
 ナンバー・ディスプレイ ……86  
 発信元印字……………109,110  
 番号おたずね機能 ……97  
 非通知ガード ……99  
 日付け/時刻 ……27  
 ファクスモード……………55  
 分割印刷……………109,110  
 ポーズ時間……………109,110  
 マルチ転送……………122～124  
 メモリー受信……………109,110  
 呼び出し音 ……36,37,69,70  
 呼び出し回数……………109,110  
 留守モード……………55,76,77,83,84

## サ行

### 再生

応答メッセージの再生……………76,77  
 在宅用件……………118  
 用件の再生 ……79,81,82  
 飛びこし再生 ……79,81,82

再ダイヤル……………65  
 再ダイヤル送信……………54  
 在宅用件録音……………118  
 自局登録……………29  
 自動切り替え……………57,109,110  
 自動再ダイヤル……………51,109,110,122  
 自動縮小機能……………48,109,110  
 自動送信……………51  
 手動送信……………52

### 受信

受け方を選ぶ……………55  
 オンリーコールで受ける ……129～131  
 受信縮小……………104,109,110  
 電話モードで受ける……………55,56  
 ファクスモードで受ける……………55,57  
 分割印刷……………104,109,110  
 ポーリング受信……………105  
 メモリー代行受信……………60  
 リモート受信……………59  
 留守モードで受ける……………55,58

受信縮小……………104,109,110  
 受話音量……………69  
 縮小コピー……………50  
 すき・すきコール機能……………85,91～93  
 スーパーACR

インターネットダイヤル  
     サービスについて……………33  
 オンライン通信……………31  
 初期設定のしかた……………39  
 申し込み……………31  
 料金表示……………32  
 呼出音メロディーサービス……………35～37

セットコード……………107,109,110  
 接続  
 送信

海外へ送る(国際送信モード)……………103  
 再ダイヤル送信……………54  
 自動送信……………51  
 手動送信……………52  
 電話帳で送る……………53  
 コールバック……………87

## 夕行

タイマー留守録	84
タイムスタンプ	126
着信おことわり機能	85,95
着信番号履歴機能	87
通信結果の確認	100
通知・非通知設定	85,94
通話圏外警告音	134
通話時間	32,52,61,109,110
通話できる範囲	13
通話料金	32,52,61,109,110
通話録音	111
停電	139
てきちゅうコール機能	85,90
テブラ通話	62,67
電話回線の種類を合わせる	20
電話帳	
電話をかける	63,64
登録	43~46,89
ファクスを送る	53
電話帳コール機能	85
電話帳リスト	107
電話を受ける	
親機で受ける	66
子機で受ける	66
テブラで受ける	67
電話をかける	
親機でかける	61
再ダイヤルでかける	65
子機でかける	61
コールバック	87,88
テブラでかける	62
電話帳でかける	63,64
電話回線コード	4,19
電話モード	55,56
登録	
あなたの電話番号	29
あなたの名前	29
暗証番号	47
オリジナル送信シート	101,102
子機の名前	113
着信おことわり	95
転送先番号	123,124
電話帳	43~46
飛びこし再生	79,81,82
トールセーバー	58,82,127
トーン信号	82,117

## ナ行

### 内線

内線通話	71,72
内線呼び出し方法	112
内線ボイスコール	112
ナンバー・ディスプレイ	85~99
ニカド電池	138

## ハ行

発信番号履歴	54,65,89
発信元印字	29,109,110
番号おたずね機能	85,97
バッテリー	4,24,138
非通知ガード	85,99
日付け/時刻	27,28
ファクシミリ通信網 (Fネット)	106
ファクスモード	55,57
ファクスを受ける	
受け方を選ぶ	55
オンリーコール機能	129~131
電話モード	56
ファクスモード	57
ポーリング受信	105
留守モード	55,58,76,77,83,84
リモート受信	59
ファクスを送る	
海外へ送る (国際送信モード)	103
コールバック (着信番号履歴から送る)	87
再ダイヤル送信	54
自動送信	51
通話後送る (手動送信)	52
電話帳で送る	53

## さくいん

※ボタン、スイッチ、ランプ名などは、14～18ページの「各部の名前とはたらき」をご覧ください。

付属品	4
普通紙	23,132
プッシュホンサービス	117
別売品	132
ポーズ	44,45,103,109,110
ポーリング受信	105
保留	68
保留転送	73,74
保留メロディー	68

### マ行

マルチコピー	50
マルチ転送	122～124
メモリースイッチ	109,110
メモリースイッチ一覧表	110
メモリースイッチリスト	107
メモリー代行受信	60
メモリー受信	60,109,110
メモ用紙	101,102
文字入力	41
モデムダイヤルインサービス	129
モーニングコール機能	114

### ヤ行

#### 用件

オート消去	79,125
再生	79,81,82
再生中にできる操作	79,81,82
消去する	80
リモート操作	82,83
録音件数	77
録音時間	77,121
呼出音メロディーサービス	35～37
呼び出し回数	56,109,110,127

### ラ行

リチウム電池	139
リセット	142,143
リモート受信	59
リモート操作	82,83
リモート操作カード	152
料金表示	32,52,61,109,110
留守モード	55,58,76,77,83,84
録音	
音声呼び出し	91,92
自作応答メッセージ	78
通話録音	111
在宅用件	118
用件	79
録音機能	121
留守番機能イニシャル	128



# リモート操作カード

切り取ってお使いください。

## 留守モードに設定するのを忘れたら

1. 自宅に電話をかける
2. 応答メッセージが聞こえてきたら (※) ボタンを押す
  - 電話モード時の応答メッセージ：  
「ただいま出かけております。ファクシミリに切り替えます」
  - ファクスモード時の応答メッセージ：  
「しばらくお待ちください」
3. 「暗証番号をどうぞ」と聞こえたら暗証番号（4桁）を押す
  - ➔「留守録音を設定しました」という声が聞こえ、留守モードに設定されます。

リモート操作カード

**SANYO**

<暗証番号記入欄>

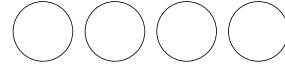

- リモート操作には暗証番号を使います。
- リモート操作は、プッシュホンまたはトーン信号を送ることができる電話機から行ないます。(ダイヤル回線でトーン信号を送ることができる電話機の場合は電話をかけてからトーン信号に切り替えます。)

## 留守モードに設定するのを忘れたら

1. 自宅に電話をかける
2. 応答メッセージが聞こえてきたら (※) ボタンを押す
  - 電話モード時の応答メッセージ：  
「ただいま出かけております。ファクシミリに切り替えます」
  - ファクスモード時の応答メッセージ：  
「しばらくお待ちください」
3. 「暗証番号をどうぞ」と聞こえたら暗証番号（4桁）を押す
  - ➔「留守録音を設定しました」という声が聞こえ、留守モードに設定されます。

リモート操作カード

**SANYO**

<暗証番号記入欄>

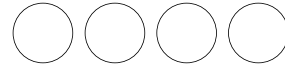

- リモート操作には暗証番号を使います。
- リモート操作は、プッシュホンまたはトーン信号を送ることができる電話機から行ないます。(ダイヤル回線でトーン信号を送ることができる電話機の場合は電話をかけてからトーン信号に切り替えます。)

## 留守モードに設定するのを忘れたら

1. 自宅に電話をかける
2. 応答メッセージが聞こえてきたら (※) ボタンを押す
  - 電話モード時の応答メッセージ：  
「ただいま出かけております。ファクシミリに切り替えます」
  - ファクスモード時の応答メッセージ：  
「しばらくお待ちください」
3. 「暗証番号をどうぞ」と聞こえたら暗証番号（4桁）を押す
  - ➔「留守録音を設定しました」という声が聞こえ、留守モードに設定されます。

リモート操作カード

**SANYO**

<暗証番号記入欄>



- リモート操作には暗証番号を使います。
- リモート操作は、プッシュホンまたはトーン信号を送ることができる電話機から行ないます。(ダイヤル回線でトーン信号を送ることができる電話機の場合は電話をかけてからトーン信号に切り替えます。)

# リモート操作カード

1. 自宅に電話をかける
2. 応答メッセージが聞こえ始めたら(✖) ボタンを押す
3. 「暗証番号をどうぞ」と聞こえたら、暗証番号(4桁)を押す
4. 「リモートをどうぞ」と聞こえたら、10秒以内にリモート番号を押す
5. リモート操作を終わるときは、電話を切る

用件を聞く	(#)	次の用件を聞く	再生中 (9)
遅く聞く	再生中 (4)	最初から用件を聞く	再生中 (8)
早く聞く	再生中 (6)	1つ前の用件を聞く	用件ガイド再生中 (7)
通常の速さに戻す	再生中 (5)	用件ガイドに戻す	再生中 (7)

すべての用件を消す	再生終了後 (0) (0)
1件ずつ用件を消す	再生中 (#) → (0) (0)
留守モードを解除する	(✖) (✖)

1. 自宅に電話をかける
2. 応答メッセージが聞こえ始めたら(✖) ボタンを押す
3. 「暗証番号をどうぞ」と聞こえたら、暗証番号(4桁)を押す
4. 「リモートをどうぞ」と聞こえたら、10秒以内にリモート番号を押す
5. リモート操作を終わるときは、電話を切る

用件を聞く	(#)	次の用件を聞く	再生中 (9)
遅く聞く	再生中 (4)	最初から用件を聞く	再生中 (8)
早く聞く	再生中 (6)	1つ前の用件を聞く	用件ガイド再生中 (7)
通常の速さに戻す	再生中 (5)	用件ガイドに戻す	再生中 (7)

すべての用件を消す	再生終了後 (0) (0)
1件ずつ用件を消す	再生中 (#) → (0) (0)
留守モードを解除する	(✖) (✖)

1. 自宅に電話をかける
2. 応答メッセージが聞こえ始めたら(✖) ボタンを押す
3. 「暗証番号をどうぞ」と聞こえたら、暗証番号(4桁)を押す
4. 「リモートをどうぞ」と聞こえたら、10秒以内にリモート番号を押す
5. リモート操作を終わるときは、電話を切る

用件を聞く	(#)	次の用件を聞く	再生中 (9)
遅く聞く	再生中 (4)	最初から用件を聞く	再生中 (8)
早く聞く	再生中 (6)	1つ前の用件を聞く	用件ガイド再生中 (7)
通常の速さに戻す	再生中 (5)	用件ガイドに戻す	再生中 (7)

すべての用件を消す	再生終了後 (0) (0)
1件ずつ用件を消す	再生中 (#) → (0) (0)
留守モードを解除する	(✖) (✖)

# 主な仕様

使用回線		加入電話回線、NCC回線、ファクシミリ通信網 (16Hz)
電源	親機	AC100V 50/60Hz共用
	子機	専用ニカド電池 DC2.4V
消費電力	親機	待機時：約3.1W 送信時：約15W 受信時：約31W コピー時：約39W 最大値：約120W ※-1
	子機	充電中：約1.7W
使用可能時間 (子機)		待ち受けのみ：約150時間 連続通話：約8時間
満充電完了時間		子機：約14時間
形式		送受信兼用卓上型G3機
伝送速度		9600/7200/4800/2400bps
電送時間		約15秒 (画質選択：標準) ※-2
主走査線密度		8本/mm
副走査線密度		15.4本/mm (精細) 7.7本/mm (細かい) 3.85本/mm (標準)
走査方式		読み取り：平面走査 (CIS) 記録：平面走査 (サーマルヘッド)
原稿サイズ		最大幅257mm (B4サイズ幅) ×長さ1.5m
最大有効読み取り幅		B4：252mm A4：208mm
最大有効記録幅		205mm
記録方式		熱転写記録方式
記録紙サイズ		A4サイズ (210×297mm)
留守録機能	録音時間	最大約15分 (用件、自作応答メッセージ、通話録音、メモリー代行受信などの合計時間)
	録音件数	用件：最大99件
	応答メッセージ	自作応答メッセージ：1件 固定応答メッセージ：女性1件
外形寸法	親機	幅338mm×高さ135mm×奥行き257mm (アンテナ部、記録紙トレイ、防塵カバーを除く)
	子機	幅47.5mm×高さ194mm×奥行き38.2mm
	充電器	幅60mm×高さ93.7mm×奥行き230mm
質量	親機	約3.6kg
	子機	約190g (バッテリー含)
	充電器	約113g
使用温度範囲		5℃～35℃

※-1 送信、受信、コピーの消費電力は、A4版700字程度の原稿 (独自) を標準的画質 (8×3.85本/mm) での動作で測定しています。

※-2 A4サイズ700字程度の原稿を標準的画質 (8×3.85本/mm) で高速モード (9600bps) で送ったときの速さです。これは画像情報のみの電送時間で通信制御時間は含まれていません。なお、実際の通信時間は原稿の内容、相手機種、回線の状態により異なります。

●仕様および外観は、性能改善等により予告なく変更することがあります。

### 総合相談窓口

家電製品についての全般的なご相談は最寄りの下記電話番号にお問い合わせください。

- |          |      |                |
|----------|------|----------------|
| ◆北海道地区   | ☎札幌  | (011) 290-1522 |
| ◆東北地区    | ☎仙台  | (022) 714-6137 |
| ◆関東地区    | ☎東京  | (03) 3815-1111 |
| ◆中部・北陸地区 | ☎名古屋 | (052) 533-5245 |
| ◆近畿・四国地区 | ☎大阪  | (06) 6994-9570 |
| ◆中国地区    | ☎広島  | (082) 544-6036 |
| ◆九州・沖縄地区 | ☎福岡  | (092) 263-7629 |

#### 営業時間

月曜日～金曜日（祭日および当社の休日を除く）  
9：00～12：00、13：00～17：00

#### 郵便・FAXでご相談される場合は

- ◆東京お客さまセンター  
FAX (03) 5803-3699  
〒113-8434 東京都文京区本郷3-10-15
- ◆大阪お客さまセンター  
FAX (06) 6994-9510  
〒570-8677 大阪府守口市京阪本通2-5-5

修理や部品に関するご相談は、お買い上げ販売店、または145ページの修理相談窓口  
にお問い合わせください。

三洋電機株式会社

鳥取三洋電機株式会社 販売事業部 情報企画課

〒570-8677 大阪府守口市京阪本通2丁目5番5号 電話 大阪(06)6994-6544