

取扱説明書

SANYO

ポータブルDVDプレーヤー 品番 DVD-HP71T

このたびは、お買い上げいただき、ありがとうございました。
正しく安全にお使いいただくために、ご使用前に必ずこの取扱説明書をよくお読みください。
お読みになったあとは、いつでも取り出せるところに「保証書」とともに大切に保管してください。

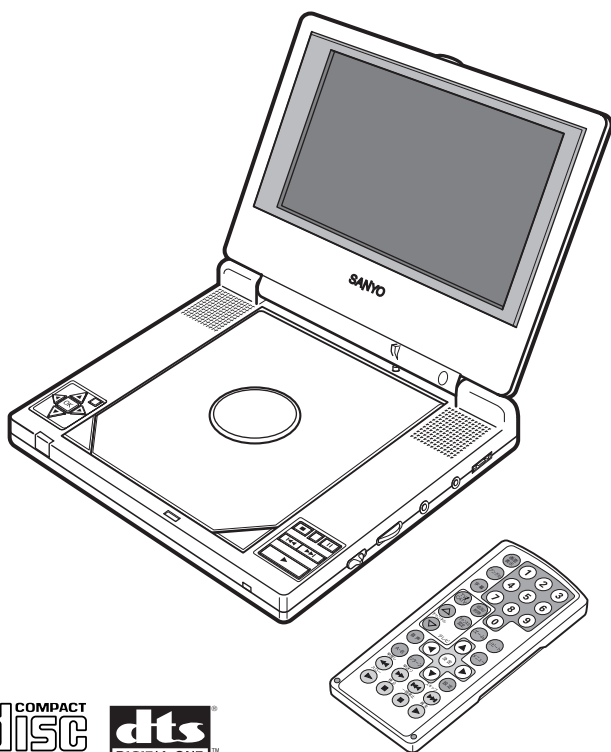

本機を使用できるのは日本国内のみで、国外では使用できません。
This unit is designed for use in Japan only and cannot be used in any other country.

取扱説明書には色記号の表示を省略しています。
包装箱に表示している品番の()内の記号が色記号です。

はじめに

準備

再生

テレビを見る

システム設定

参考

もくじ

はじめに

安全上のご注意	3
使用上のお願い	8
お使いになる前に	9
各部のなまえ	12

準備

外部の機器と接続する	14
電源と準備	16
キャリングケースを使う	20

再生

ディスクを再生する	21
VRモードを再生する	22
メニューを使う	24
見たい、聞きたいところを探す	25
ディスクの情報を見る	26
速さを変えて再生する	27
繰り返し再生する	28
いろいろな映像の見かた	29
言語を変更する	30
MP3 ファイルを再生する	31
JPEG ファイルを再生する	33

テレビを見る

テレビチューナー接続	36
テレビを見る	37

システム設定

デジタル出力	38
画面モード	39
アングルマーク	39
画面表示言語	39
メモリー機能	40
輝度、コントラスト、色調、彩度	40
パスワード変更	41
音声言語	42
字幕言語	42
メニュー言語	42
視聴制限	43
初期設定	43

参考

故障？ その前にちょっとこれを！	44
用語解説	48
アフターサービスについて	49
廃棄時の充電電池の処理について	50
仕様	51
お客さまご相談窓口	52

付属品をお確かめください。

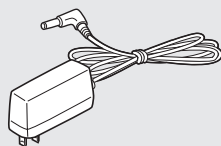

電源アダプター 1
(約 1.8m)



カーバッテリーアダプター 1
(約 1.7m 12V車専用)



リモコン 1
CR2025 リチウム電池が、リモコンに入っています

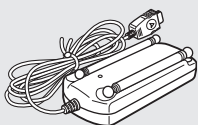

テレビチューナー 1

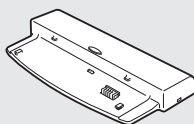

バッテリーパック 1

ヘッドホン	1
(インナーイヤー型)	
AV コード (約 1.5 m)	1
キャリングケース	1
保証書	1
本書(取扱説明書)	1

安全上のご注意

安全のため必ずお守りください

■ 絵表示について

製品を安全に正しくお使いいただき、あなたや他の人々への危害や財産への損害を未然に防止するために、いろいろな絵表示をしています。その表示と意味は次のようになっています。内容をよく理解してから本文をお読みください。



警告

この表示を無視して、誤った取り扱いをすると、人が死亡または重傷を負う可能性が想定される内容を示しています。



注意

この表示を無視して、誤った取り扱いをすると、人が傷害を負う可能性が想定される内容および物的損害のみの発生が想定される内容を示しています。

■ 絵表示の例

△ の記号は「注意(警告を含む)をうながす事項」を示します。

⊘ の記号は「してはいけない行為(禁止事項)」を示します。

● の記号は「しなければならない行為」を示します。

お願い

「安全上のご注意」のイラストと本機とでは若干形状等が異なることがあります。ご了承ください。



警告

万一、異常や故障が発生したときはすぐに使用をやめてください

次のようなときは、そのまま使用すると、火災、感電の原因となります。すぐに本体の電源スイッチで電源を切り、電源アダプターをコンセントから抜いて、お買い上げの販売店に修理をご依頼ください。お客さまによる修理は危険ですから絶対おやめください。

- 煙が出ている、変なおいや音がする（異常状態）
煙が出なくなるのを確認し、お買い上げの販売店に修理をご依頼ください。
- 本機の内部に水などがに入った
- 異物が本機の内部に入った
- 映像や音が出ないなど（故障状態）
- 倒れたり落としていたりして、キャビネットを破損した



電源アダプターを
コンセントから抜く

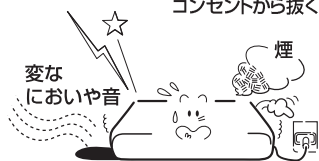



警告

電源について

■ 電源アダプター接続時の注意

次のことをお守りください。誤った使い方をすると発熱などにより、火災の原因となります。

- 電源アダプターはコンセントへ確実に接続する
- 電源アダプターのコードは束ねたまま使用しない
- たこ足配線はしない



■ 電源アダプターのコードを傷つけない

無理な使いかたをすると電源アダプターのコードが破損しますので、次のようなことはしないでください。

- 電源アダプターのコードの上に重いものを乗せる
- 途中でつぎ足したりして加工する
- 無理に折り曲げる
- 傷をつける
- ねじったり、引っ張ったりする
- 熱器具に近づける



禁止

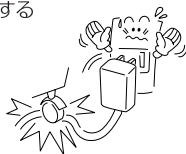

電源アダプターのコードが傷んだときは、お買い上げの販売店に交換をご依頼ください。

そのまま使用すると、火災、感電の原因となります。

■ 定期的に点検を

設置時から1年に1度は電源コンセントと電源アダプターの間にはホコリが付着していないか、電源アダプターのコードに傷みがないか、電源アダプターが抜けかけていないかなどを点検してください。



指示



■ 雷が鳴り出したら

電源アダプターやアンテナ線には絶対に触れないでください。感電の原因となります。



接触禁止



■ バッテリーパックは正しく使う

次のようなことはしないでください。事故や故障、破裂、発火、けがの原因となります。

- バッテリーパックの端子を針金やヘアピンなどで接続しない
 - 専用バッテリーパック以外は使用しない
 - 指定された充電方法以外では充電しない
 - バッテリーパックを加熱、分解、ショートさせたり、火の中に投入したりしない
 - バッテリーパックを誤った方法で取り付けけない
- 正しくしっかりと取り付けてください。



禁止

端子をさわらない

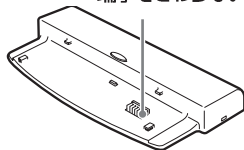



警告

使用方法・設置

■ 分解しない

本機を分解、改造しないでください。火災、感電の原因となります。内部の点検、調節、修理は、お買い上げの販売店にご依頼ください。



分解禁止

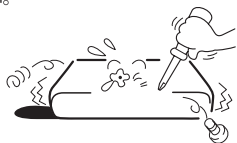

■ 本機の上に水などの入った容器を置かない

内部に水などが入った場合、火災、感電の原因となります。



禁止

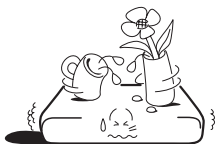

■ めらさない

- 本機をめらさないようにご注意ください。火災、感電の原因となります。
- 風呂場、水辺、雨天の中などでは使用しないでください。



水ぬれ禁止



■ 航空機内で使用しない



禁止

本機が出す電磁波により航空機内の計器に影響を与えるおそれがあります。航空会社の指示にしたがってください。

■ 異物を入れない

ディスプレイなどから、金属類や燃えやすいものなど、異物を差し込んだり、落とし込んだりしないでください。(特に小さなお子さまのおられるご家庭はご注意ください。)火災、感電の原因となります。



禁止



■ 布をかぶせない

内部に熱がこもり、火災の原因となります。次のような使い方はしないでください。

- 本機をあお向けや横倒し、逆さまにする
- 押し入れ、本箱など風通しの悪い狭い所に置く
- テーブルクロスをかけたたり、じゅうたん、布団の上で置く



禁止



■ 運転中はご使用にならないでください

事故の原因になります。運転者は道路交通法を守って安全運転してください。



禁止

- 運転中は走行中に操作しないでください
- 運転中に画面を見ながら運転しないでください
- 車外の音が聞こえる程度の音量で聞いてください

はじめて

注意

■ 電源アダプターを抜くときの注意



ぬれ手禁止



電源アダプター
をコンセント
から抜く

- ぬれた手で電源アダプターをさわらないでください。感電の原因となることがあります。
- 電源アダプターを抜くときは、アダプター、プラグを持って抜いてください。電源コードを引っばるとコードが傷つき、火災、感電の原因となることがあります。

■ 設置場所に注意



禁止

- 湿気、ほこりの多い場所や、油煙、湯気が当たる場所に置かないでください。火災、感電の原因となることがあります。
- 直射日光が当たる場所や温度が高くなる場所に放置しないでください。火災、故障の原因となることがあります。

■ 本機を不安定な場所に置かない



禁止

平らで水平な場所に設置してください。不安定な場所に置きますと、倒れたり、落下して、けがの原因となることがあります。

■ 本機の上に重いものを置かない



禁止

バランスがくずれて倒れたり、落下して、けがの原因となることがあります。また、本機の上に乗らないでください。

■ 持ち運びの注意



電源アダプター
をコンセント
から抜く

ディスクを取り出して電源を切り、外部接続をすべてはずしてからおこなってください。コードが傷つき、火災、感電の原因となることがあります。

■ 変形やひび割れたディスクは使用しない



禁止

変形、ひび割れ、または接着剤などで補修したディスクは、使用しないでください。ディスクは本機内で高速回転しますので、飛び散って、けがの原因となることがあります。また、セロハンテープやレンタル店のラベルなどの糊がはみ出したり、はがしたあとがあるディスクも使用しないでください。

■ ヘッドホンの音量に注意



音量を上げすぎないようにご注意ください。耳を刺激するような大きな音量で長時間続けて聞くと、聴力に悪い影響を与えることがあります。

■ 音量に注意



- 電源を切るときは音量を小さくしておいてください。電源を入れたとき、突然大きな音がでて聴力障害などの原因となることがあります。
- 長時間音が歪んだ状態で使わないでください。スピーカーが発熱し、火災の原因となることがあります。



禁止

■ カーバッテリーアダプターを本機以外に使用しない



禁止

発煙、火災、感電の原因となります。

■ 他機器との接続について



テレビ、ビデオ、オーディオ機器などを接続する場合は、各々の機器の取扱説明書をよく読み、電源を切り、説明にしたがって接続してください。電源を入れたまま接続すると、感電、けがの原因となることがあります。

⚠ 注意

■ 電磁波の発生する機器に近づけない



禁止

携帯電話、充電器や電磁波の発生する電気製品に近づけない。電磁波のためにノイズの影響が生じることがあります。

■ クレジットカードなどをスピーカーに近づけない



禁止

本機のスピーカーには強力な磁石を使用していますので、時計、クレジットカード、磁気定期券、カセットテープ、ビデオテープなどは、スピーカーのそばに置かないでください。データが壊れて使用できなくなることがあります。

■ 長期間(1ヶ月以上)使用しない場合やお手入れの際の注意



電源アダプター
をコンセント
から抜く

安全のため電源アダプターをコンセントから抜いてください。

■ 内部の掃除について



1年に1度は内部の掃除について、お買い上げの販売店にご依頼ください。内部にほこりがたまったまま長い間掃除をしないと、火災、故障の原因となることがあります。

■ 電池(リモコン用)使用上の注意

電池の使い方を誤ると、電池の破裂、液もれにより、火災、けがや周囲を汚損する原因となることがあります。次のことをお守りください。



- CR2025リチウム電池以外は使用しない。
- 極性(⊕と⊖)に注意し、表示通りに入れる。



禁止

- 電池を充電、加熱、分解したり、火や水の中に投入しない。ショートさせない。



- 長期間(1ヶ月以上)使用しないときは、電池を取り出しておく。

もし、液もれが起こったときは、電池ケースについた液をよくふき取ってから新しい電池を入れてください。万一、もれた液が身体についたときは、水でよく洗い流してください。

地上デジタル放送への対応について

- 本機は地上デジタル放送の受信はできません。
- 地上デジタル放送の開始にともない、現在の地上アナログ放送のチャンネルが変更される場合があります。その際には、受信チャンネルの設定を変更する必要があります。

アナログ放送からデジタル放送への移行について

- デジタル放送への移行スケジュール
地上デジタル放送は、関東、中京、近畿の三大広域圏の一部で2003年12月から開始され、その他の地域でも、2006年末までに放送が開始、または開始される予定です。該当地域における受信可能エリアは、当初限定されていますが、順次拡大される予定です。地上アナログ放送は2011年7月に、BSアナログ放送は2011年までに終了することが、国の方針として決定しています。

● 使用上のお願い

- 再生中に近くのAV機器の画像や音声に悪影響が出ることがあります。その場合は、AV機器から離して設置してください。
- 本機の近くでヘアスプレーや加湿器を使用しないでください。レンズがくもることがあります。
- 殺虫剤や揮発性のものをかけないでください。また、ゴムやビニール製品などを長時間接触させないでください。変色など塗装の劣化につながります。
- 長い時間で使用になるとディスクトレイや底部が熱くなることがありますが、故障ではありません。
- 長期間で使用にならないときは、ディスクを取り出し、電源を切ってください。

本機のお手入れについて

■ 警告

安全のために、お手入れの前には必ず以下をおこなってください。

- 電源アダプターやカーバッテリーアダプターを本機からはずしてください。
- 電源スイッチを「切」にしてください。

■ 美しい画像をお楽しみいただくために

- 1000時間をめどに点検をおすすめします。本機は高精度な技術で構成された精密機器です。温度や湿度、ほこりなどにより、ピックアップレンズやディスク駆動部が汚れ、磨耗し、画質が損なわれます。お買い上げの販売店にご相談ください。
- ピックアップレンズの汚れは、音とびや画像の乱れの原因になります。以下のようにクリーニングしてください：

- きれいな空気を吹きつけて取り除く。
- 指定のクリーニングキット(DVDクリーニングキット、サービス対応品、注文品番614 330 6900)を用い、綿棒などで軽くふき取る。

指定以外のクリーニングキットはご使用にならないでください。レンズを破損することがあります。

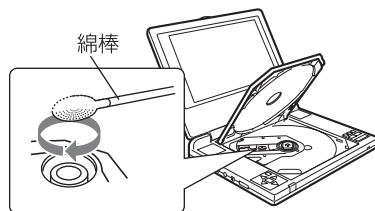

■ キャビネットやディスプレイの汚れ

- 柔らかい布で軽くふき取ってください。
- 汚れがひどいときは、布を水で薄めた中性洗剤に浸し、よく絞ってふき取り、乾いた布で仕上げてください。ベンジンやシンナーなどは使用しないでください。変色など塗装の劣化の原因になります。
- 化学ぞうきんをご使用の際は、その注意書にしたがってください。

結露（露つき）のご注意

冷たい水をコップに注ぐと表面に水滴がつくように、本機内部に水滴がつくことを、結露（露つき）といいます。結露が起きた状態でのご使用は、ディスクや本機の破損の原因になることがあります。以下のような場合にご注意ください：

- 本機を寒いところから暖かい部屋へ移動したとき
 - 部屋を急に暖めたり冷やしたりしたとき
 - 本機に直接、冷風をあてたとき
 - 湿気の多い場所で使用したとき
- 結露がおきそうなときは、本機をすぐにご使用にならないでください。ディスクを取り出し、約2～3時間放置したあと、ご使用を開始してください。

液晶画面について

カラー液晶ディスプレイは、非常に高精度な技術を駆使して作られていますが、一部に常時点灯する画素や点灯しない画素が存在することがあります。これらの画素は、少量に抑えるよう管理していますが、現在の最先端技術でもなくすことは困難ですのでご了承ください。



この取扱説明書の内容について

- 本書は製品開発にさきがけて印刷しています。性能や操作性向上のため、製品仕様の一部が変更となることがあります。その場合は製品自体の仕様が優先されます。
- 本書は、本機の基本的な操作のしかたを、リモコンの操作主体で説明しています。本機と同じ、または似た名前のボタンでも同じように操作できることがあります。
- DVDの特長として、ディスクによっては、いろいろな機能や操作ができるものがあります。そのため、本書の内容と操作手順が一部異なったり、違う操作手順が画面に表示されることがあります。このような場合は、画面に表示される操作手順にしたがって操作してください。

操作中に「」と画面表示されることがあります。これは、本書で説明されている操作方法であっても操作ができないことを表しています。

DVD CD DATA について

本書では、機能ごとにお使いになれるディスクの種類を以下のマークで表しています。

-  : DVDでお楽しみいただけます。
-  : 音楽用CDでお楽しみいただけます。
-  : MP3またはJPEG形式のデータCDでお楽しみいただけます。

音量にご注意ください

DVDや音楽用CDを再生する前に、音量を下げてください。ディスクにより記録されている音量レベルは異なります。音量を上げて再生したあと、そのまま他のディスクを再生すると大きな音が出ることがありますのでご注意ください。DVDの場合、5.1ch、2chなどの出力モードにより音量レベルが変わることがあります。通常より音量が小さいことがありますが、本機の故障ではありません。

ディスクの取り扱い

再生面には手を触れないでください。ディスクに汚れや傷がついていると、画質や音質が低下したり、再生できなくなったりすることがあります。

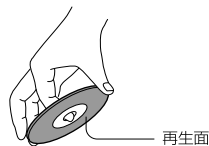

ディスクは必ずケースに入れて保管してください。また、直射日光の当たる場所や、湿度の高い場所、湿気やほこりの多い場所には保管しないでください。

■ ディスクのお手入れについて

ディスクが汚れたときは、柔らかい布でディスクの中心から外側に向かって軽くふき取ってください。

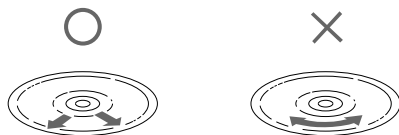

必ず内側から外側へ

シンナーやベンジン、アナログ式レコード盤用のクリーナー、静電気防止剤などは使用しないでください。ディスクを傷める原因となります。

ご注意

- ディスクに紙やシールを貼らないでください。また、セロハンテープやレンタル店のラベルなどの糊がはみ出したり、はがしたあとがあるディスクは使用しないでください。故障の原因となることがあります。
- ディスクが正しい位置に置かれていないと、ディスクに傷をつけたり故障の原因になることがあります。
- こんなときに音とびを起こしますので、ご注意ください。
 - 本機に強い衝撃を与えたとき。
 - 薄い板の上など、振動しやすい場所に置いたとき。
 - ディスクの内容によって音とびを起こすことがあります。その場合は音量を下げてお聞きください。
- 市販のCDスタビライザーは使用できません。
- ハート型や八角形など、特殊形状のディスクは使用しないでください。故障の原因となることがあります。

● お使いになる前に

再生できるディスク

本機では下記のディスクが再生できます。

	マーク (ロゴ)	記録 内容	ディスク の大きさ	最長再生時間
DVD ビデオ		音声 + 映像	12cm	片面ディスク 約4時間
				両面ディスク 約8時間
			8cm	片面ディスク 約80分
				両面ディスク 約160分
音楽用 CD		音声	12cm	74分
			8cm (CDシングル)	20分

ご注意

- 2層(ダブルレイヤー)のDVD-RやDVD+R/RWとDVD-RAMディスク、Dual Disc、ビデオCDは再生できません。
- パソコンで記録したDVD-R、DVD-RWやCD-R/RWは本機で再生できない場合があります。
- 再生時間期限付きディスクを視聴される場合、ディスクによっては正常に再生できない場合があります。







ちょっとこれを!

- ビデオフォーマットで記録されたDVD-R/RWディスクは、ファイナライズ処理されたものに限り再生が可能です。
- DVD-RWのVRフォーマット対応DVDディスクを再生できます。(ファイナライズ処理が必要な場合があります。DVD-Rは対応していません。)
- BS、地上波デジタル放送などの「一回だけ録画可能(コピーワンス)」番組を記録したディスクの再生は、CPRM対応のDVD-RWにDVD VRフォーマットで記録されたものに限り可能です。(ファイナライズ処理が必要な場合があります。DVD-Rは対応していません。)
- CD-RまたはCD-RWは音楽用CDフォーマット、MP3形式の音楽データ、またはJPEGの静止画像が記録されたものに限り再生が可能です。ただし、記録状態によっては再生できないディスクがあります。
- コピーガード付きCD再生について
CD規格に準拠しない「コピーガード付きCD」などのディスクについては、当社としては、CD再生機器における再生の保証は致しかねます。

ディスクやパッケージのマークについて

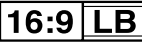
DVDのディスクやパッケージには下の表のようなマークが表示されています。それぞれのマークはディスクに記録されている映像・音声の数や、使える機能を表しています。

マーク	意味
	音声記録されている数を表します。例えば数字が「3」の場合、3種類の音声(英語/スペイン語/日本語など)が記録されています。
	字幕の数を表します。例えば数字が「2」の場合、2種類の字幕(英語/日本語など)が記録されています。
	アングル数を表します。DVDでは、角度(アングル)の異なる複数のカメラで撮影したシーンを、好みのアングルを選んで再生できるディスクがあります。
 ピスタサイズ シネマスコープサイズ	選択可能な画像アスペクト比を表します。DVDディスクには、映すテレビがワイドテレビか普通のテレビかによって、画像を切り換えられるものがあります。
	再生可能なリージョンコードを表します。(次ページを参照ください。)

DVD再生時の機能や操作について

DVDディスクによっては、制作者の意図により再生状態が決められています。本機はディスク制作者が意図した内容にしたがって再生するため、本機で設定した機能が働かない場合や、本機の操作が制約される場合があります。

DVDディスクの機能や操作について、くわしくはディスクに付属の取扱説明書をお読みください。



本機のリージョンコードは「2」です。

リージョンコードが「2」を含む、または「ALL」のDVDディスクは本機で再生することができます。

タイトル、チャプター、トラックについて

DVDは、**タイトル**という大きい区切りと、**チャプター**という小さい区切りに分かれています。音楽用CDは、**トラック**で区切られています。

例：DVD



例：音楽用CD



それぞれのタイトルやチャプター、トラックには順に番号がふられています。これらの番号を**タイトル番号**、**チャプター番号**、**トラック番号**といいます。

ディスクによっては、各々の番号が記録されていないものもあります。

MP3について

MP3とは、MPEGオーディオレイヤー3というファイル形式で圧縮された音楽データです。MP3ファイルは「.mp3」という拡張子が付いた音楽データファイルのことを言います。

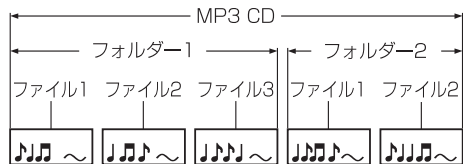

JPEGについて

JPEGとは、写真やイラストなどの画像ファイルの保存形式(フォーマット)の一種です。JPEGファイルは「.jpg」という拡張子が付いた画像ファイルのことを言います。

著作権について

ディスクを無断で複製、放送、上映、有線放送、公開演奏、レンタル(有償、無償を問わず)することは、法律により禁止されています。

- 使用条件は、場合によって異なりますので、くわしい内容や申請、その他手続きについては、「日本音楽著作権協会」(JASRAC)におたすねください。JASRAC 本部TEL 03-3481-2121 URL <http://www.jasrac.or.jp/>

本機は、アメリカ合衆国特許権と知的所有権上保護された著作権保護技術を搭載しています。この著作権保護技術の使用はマクロビジョンコーポレーションの許可が必要です。許可がない場合は家庭用およびその他の一部の観賞用に制限されます。分解したり、改造することも禁止されています。

各部のなまえ

本書では基本的にリモコンでの操作を中心に説明しています。

本機と同様の名前のボタンでも操作のしかたは同じです。

- 表示例として使用している表示画面については、実際の画面と異なる場合があります。

前面

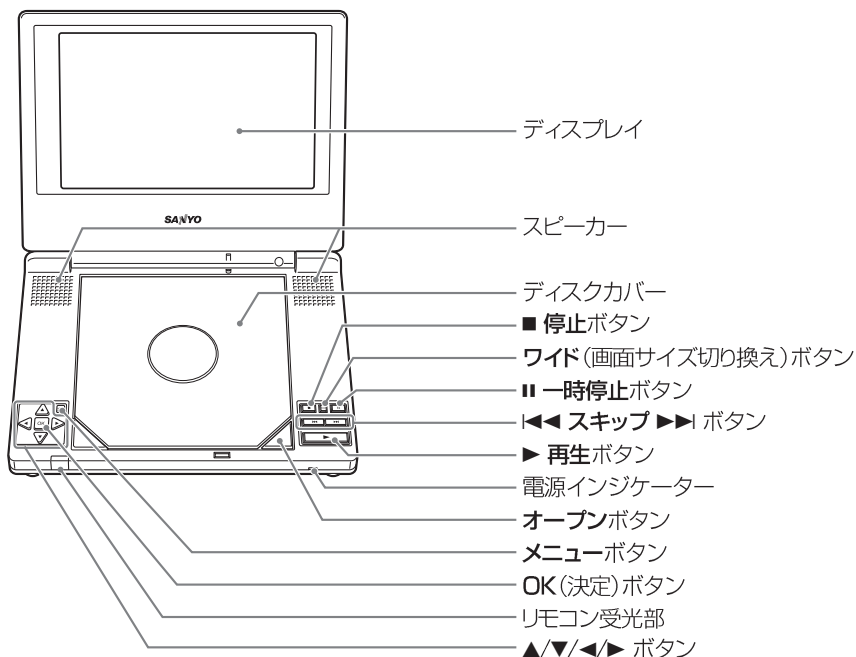

右側面

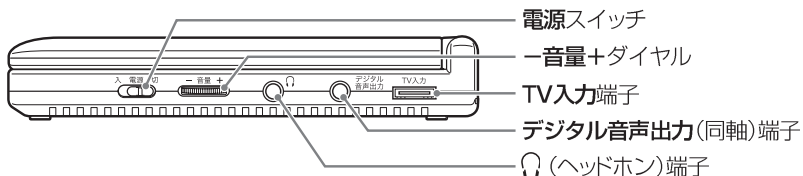

左側面

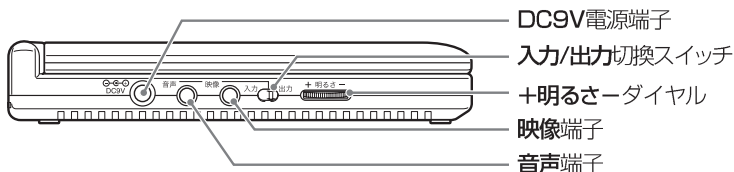

本書では基本的にリモコンでの操作を中心に説明しています。

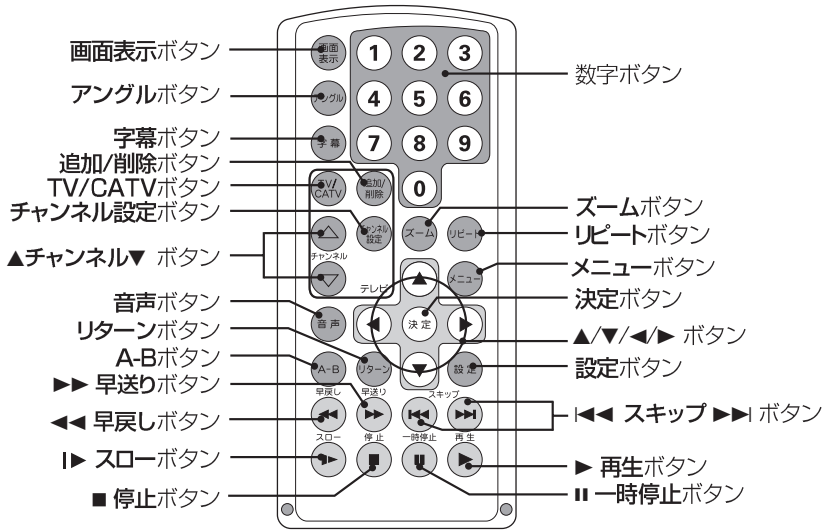

はじめに

ご使用前のお願い

本機のオープンボタンを押してディスクカバーを開け、中の保護シートを取り出してください。

テレビチューナー

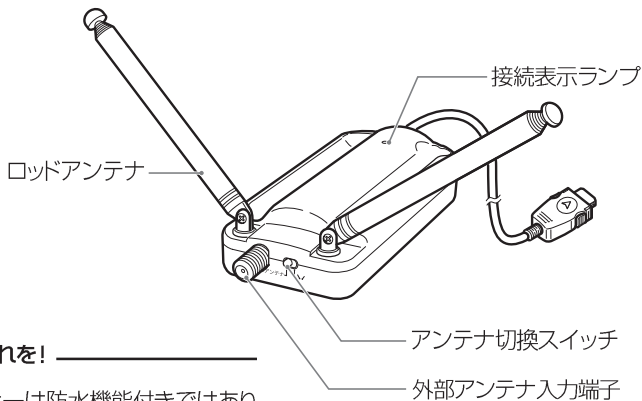

ちょっとこれを！

付属のテレビチューナーは防水機能付きではありません。雨や水の掛かるところには設置しないでください。故障の原因となります。

外部の機器と接続する

以下のように本機と他の機器を接続して再生することができます。くわしくは、接続する機器の取扱説明書も併せてご覧ください。

■ 付属のヘッドホン(インナーイヤー型)をつなぐには

本機の  (ヘッドホン) 端子に接続します。ヘッドホンを接続すると、本機のスピーカーからは音が出ません。

- 大きな音量で長時間お聞きになると、聴力に悪影響が出る場合がありますのでご注意ください。
- ヘッドホンは  (ヘッドホン) 端子以外には接続しないでください。

テレビと接続する

本機で再生した映像や音声を、テレビで楽しむことができます。

付属のAVコードを使って本機の映像端子をテレビの映像入力端子に、音声端子を音声入力端子につなぎ、本機の入力/出力切換スイッチを「出力」側に合わせてください。

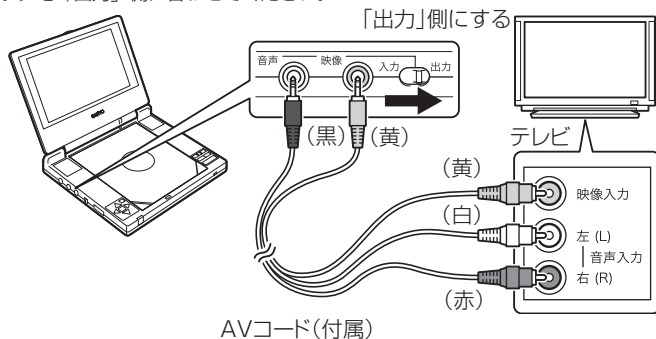

ご注意

- 設置のしかたにより、テレビに出力した映像に色ムラが出る場合があります。その場合は、本機をテレビから離してください。

テレビとAVアンプに接続する

本機で再生した映像をテレビで、音声をAVアンプに出力して楽しむことができます。

付属のAVコードを使って本機の映像端子をテレビの映像入力端子に、音声端子をAVアンプの音声入力端子につなぎ、本機の入力/出力切換スイッチを「出力」側に合わせてください。

■ 1 音声端子につなぐ

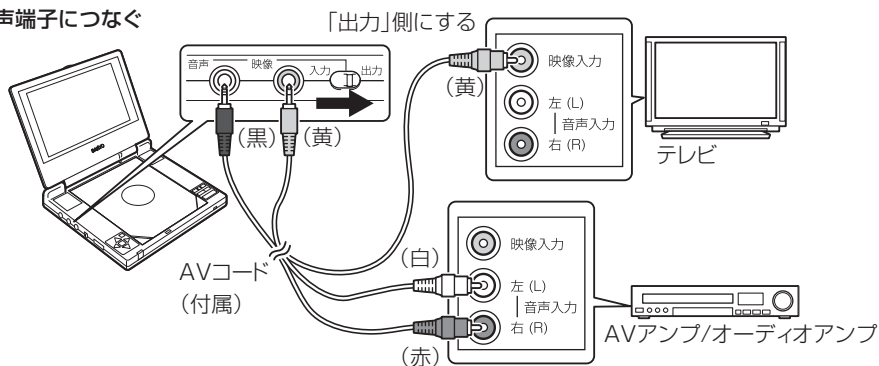

電源と準備

電源コードの接続

室内の電源に接続するには

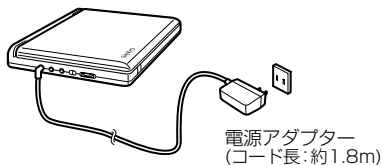

車内の電源に接続するには

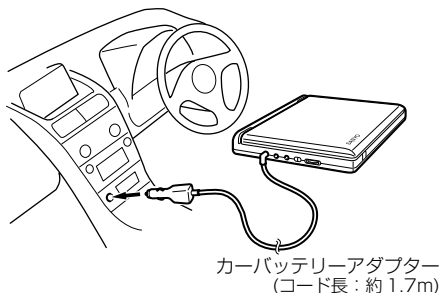

- 電源アダプター、カーバッテリーアダプターを抜き差しするときは、本機の電源スイッチを「切」にしてからおこなってください。ディスクに傷がついたり故障の原因となります。

カーバッテリーアダプターについて

■ 安全運転のために

- 本機を運転中に使用しないでください。運転に支障をきたし、違法です。
- 運転に支障をきたす可能性のあるときはご使用をおやめください。ご使用になる場合には、十分にご注意ください。

■ 警告

- 日が当たる場所や暖房器具の近く、窓を閉めた車両などに放置されると、本機のキャビネットが曲がったり、故障したりすることがあります。
- 車のダッシュボード上等に設置して使用しないでください。走行中に使用してディスクが傷付いても保証はできません。ご理解願います。

ご注意

- 付属のカーバッテリーアダプターは、12ボルト車専用です。
- 付属のカーバッテリーアダプター以外のアダプターを使用しないでください。故障の原因になります。
- ご使用前に、必ずシガーライターソケットをきれいにしてください。ソケットの中が灰やほこりで汚れていると、接触不良により接続部が熱くなることがあります。
- ご使用のあとは、カーバッテリーアダプターのプラグを、本機とシガーライターソケットの両方から抜いてください。
- カーバッテリーアダプターは、カーラジオや車内のラジオの受信を妨害することがあります。その場合は、アダプターをはずすか、ラジオをアダプターから離してください。
- 車種によっては、カーバッテリーアダプターが取り付けられない場合があります。

■ ヒューズの交換について

カーバッテリーアダプターを使っても本機が動作しないときは、ヒューズが切れていないか確認してください。ヒューズが切れている場合は、以下の手順で交換してください。

- 1 シガーライターソケットからアダプターのプラグをはずす
- 2 プラグの端の部分を回してはずす
- 3 切れてしまったヒューズを取りはずす
- 4 新しい1.5Aのヒューズを取り付ける (弊社サービス店: 品番 645 068 5316)
- 5 プラグの端の部分を回して締める

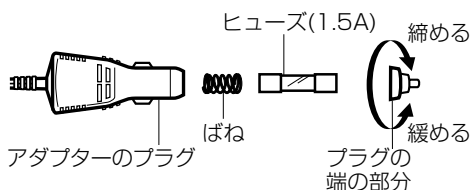

ご注意

- 交換するヒューズは同一タイプの同一定格値のものと交換してください。
- ヒューズを取りはずしたときに、ばねが飛び出すことがあります。

バッテリーパックを使う

■ バッテリーパックを取り付けるには

- 1 電源スイッチを「切」にして、電源アダプター、またはカーバッテリーアダプターのプラグを抜く
- 2 本機とバッテリーパックを裏返し、本機の端子カバーをはずす
- 3 バッテリーパックの凸部を本機の凹部に差し込む
- 4 バッテリーパックを矢印の方向に、カチッと音がするまで差し込む

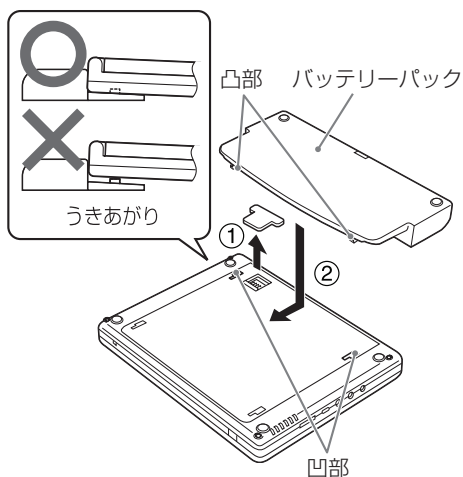

- 使用後はバッテリーパックをはずしてください。

■ バッテリーパックをはずすには

バッテリーパックの「押し」ボタンを押しながら、本体をスライドさせて上へ持ち上げてははずします。

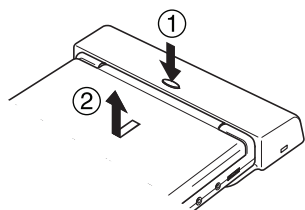

ちょっとこれを!

- 本機から取りはずした端子カバーは、なくさないように保管してください。
- バッテリーパックを注文される場合

販売店様:

品名: ポータブルDVDプレーヤー用

バッテリーパック

品番: DVF-BT1

でご注文ください。

バッテリーパックを充電する

電源スイッチを「切」にして、電源アダプターまたはカーバッテリーアダプターを電源に接続する

充電インジケータが点灯し、充電が始まります。

充電インジケータ	状態
点灯	充電中
消灯	フル充電完了

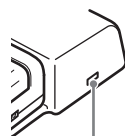

充電インジケータ

バッテリーパックが空の場合は、約5時間でフル充電されます。フル充電の状態では約3時間使用できます。

- 使用状態や温度などの条件によって、電池持続時間は異なります。



ちょっとこれを!

- 電源スイッチが「入」の状態では充電されません。
- フル充電に近い状態にあるときは、充電インジケータが点灯しない場合があります。
- バッテリーパックをフル充電して長期間(1ヶ月程度)放置すると、自己放電により使用可能時間が短くなります。お使いになる前にフル充電してから使われることをおすすめします。
- 充電が終わったあとや使用直後に、バッテリーパックが熱を持つことがあります。異常ではありません。
- 室内電源や車内電源を接続するとバッテリーパックからの電源が自動的に切れます。

電源を入/切する

1 電源スイッチを「入」にする

本機の電源が入り、ディスプレイにSANYOのロゴが表示されます。

- 本機前面の電源インジケータが点灯します。
- リモコンでは電源は入れられません。本機でおこなってください。
- ディスプレイに「ロード中」と表示され、ディスクの読み込みをはじめます。ディスクが入っていないときは、その後「ディスクを入れて下さい」と表示されます。

2 電源スイッチを「切」にすると、本機の電源が切れる

- 前面の電源インジケータが消灯します。
- 液晶の特性により、ディスプレイにしばらく残像や横線が出る場合がありますが、故障ではありません。(数分間放置すると消えます。)

リモコンの電池について

初めてリモコンを使う場合

CR2025リチウム電池(付属)が、あらかじめリモコンの中に入っています。図のようにプラスチックシートを引き抜くと、使用できます。

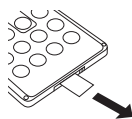

- リモコンの電池が消耗すると、リモコンを本機の近くで操作しても動作しなくなりますので、新しい電池に交換してください。
- 付属の電池はモニター用です。寿命が短いことがあります。ご了承ください。

電池を取り替える場合

①を押さながら、②の方向に引き出します。(取り出すには、少し力を入れてください。)

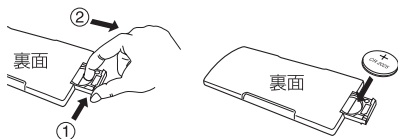

電池はCR2025リチウム電池を使用してください。

- 不要となった電池を廃棄する場合は各自治体の指示(条例)に従ってください。

ご注意

- リモコンを長期間(1ヶ月程度)使用しない場合は、電池を取りはずしてください。リモコン内の電池が液もれを起こす場合があります。

リモコンの使える範囲

水平方向で左右30度ずつ、直線距離で約4mまでの範囲です。

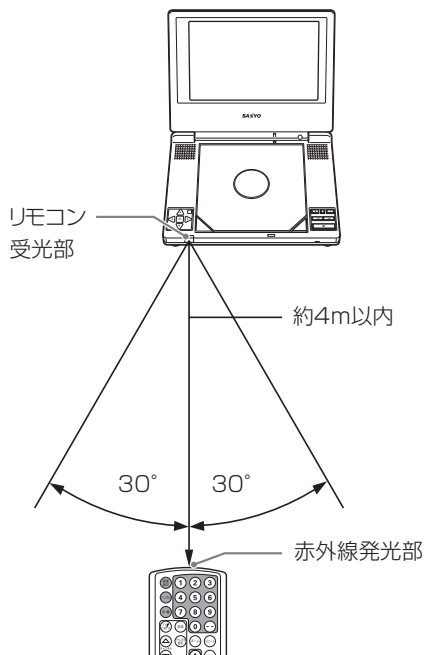

- 本機のリモコン受光部とリモコンとの間に障害物があると、操作できないことがあります。
- リモコンの電池が消耗すると、リモコンを操作しても動作しなくなりますので、新しい電池に交換してください。
- 直射日光下やインバーター蛍光灯の近くなどで強い光が当たると、正常に動作しないことがあります。

ディスプレイ表示サイズを切り換える

ディスプレイに表示される画面のサイズを切り換えることができます。

本機のワイドボタンを押す

押すたびに画面の横幅サイズが切り換わります。

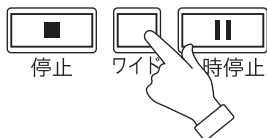

- 映像端子で出力した機器の画面サイズは、このボタンでは変わりません。

画面の明るさを変える

画面の明るさが気になるときは、明るさを変えることができます。

本機の+明るさダイヤルで調整する



- 映像端子で出力した機器の画面の明るさは、このダイヤルでは変わりません。

音量を調節する

本機の-音量+ダイヤルで調節する

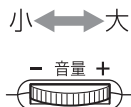

音のエチケット



音のエチケット

楽しい音楽も時と場所によっては気になるものです。音量は時間と場所に応じて適度に調節してください。特に夜間の音楽鑑賞には気をくばりましょう。窓を閉めたり、ヘッドホンをご使用になるのも一つの方法です。

● キャリングケースを使う

本機をキャリングケースに固定する

座席に掛ける前に本機をキャリングケースに入れ、ひもで固定します。

■ 使用時

画面に当たらない位置でしっかり固定する

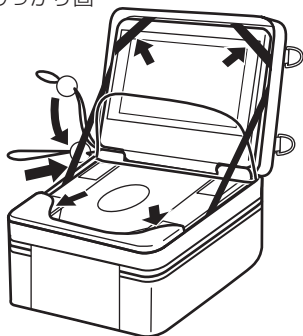

- ベルト、ひもが本機、シートにしっかり接続固定されていることを確認してください。

■ 保管時

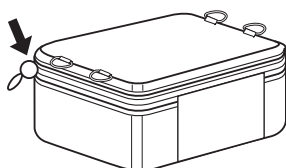

キャリングケースをシートに固定する

付属のキャリングケースを下図のように使うと、車内で楽しみいただけます。

2本のベルトをヘッドレストに掛けてください

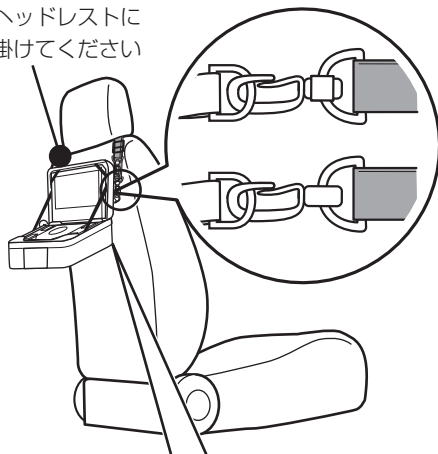

見やすい角度に調整する

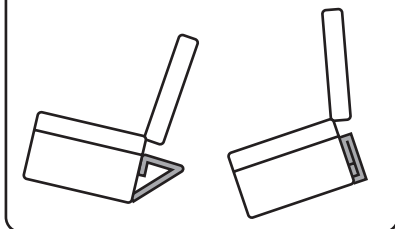

ご注意

- ディスクに傷がついたり、本機の故障の原因にもなりますので、運転中にディスクの入れ替えや本機をケースよりはずしたりしないでください。
- 車で使用する場合はキャリングケースを使って本機をご使用ください。走行時、車の振動が大きい場合はディスクが傷付くことがありますので、そのときは本機を使用しないでください。
- 車種や座席の形状等によっては、視聴しづらい角度にしか取付けできない場合があります。

ディスクを再生する

DVD CD DATA
つづく

本書では基本的にリモコンでの操作を中心に説明しています。

本書では本機の基本的な操作のしかたを説明しています。

<各種設定はディスク情報が優先されます>

.....

初めてご使用になるときは、ディスクカバー内にある保護シートを取り出してください。

準備 本機の入力/出力切替スイッチを「出力」側にしておきます。

1 ディスプレイを開け、電源を入れる [P18]

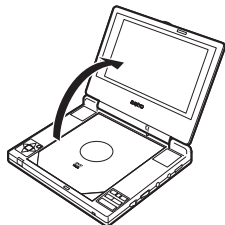

2 オープンボタンを押してディスクカバーを開ける

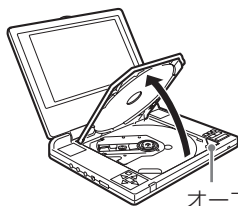

オープンボタン

3 ディスクをディスクトレイに置く

再生面を下にして、カチッと音がするまでしっかりと中央のホルダーにはめ込みます。



12cm ディスクの場合



8cm ディスクの場合

4 ディスクカバーを閉める

カチッと音がするまで閉めます。ディスプレイに「ロード中」と表示され、自動的に再生が始まりません(オートプレイ機能)。

- ディスクの再生面を逆にしてトレイに置いたり、傷ついたディスクを再生しようとする、ディスプレイに「ディスクを入れて下さい」と表示されます。この場合は、ディスクを正しく置きなおすか、新しいディスクに交換してください。

停止しているディスクを再生するとき

▶ 再生ボタンを押す

再生が始まります。



データCD(MP3 [P31]、JPEG [P33])の再生のしかたについては各説明ページも併せてご覧ください。

ディスクのメニューが表示されたとき

DVDによってはメニューが表示される場合があります。そのときは、▲/▼/◀/▶ ボタンと決定ボタン(本機ではOKボタン)で項目を選びます。くわしくは、[P24]をご覧ください。

DVD VRフォーマットのディスクを入れたとき

DVD VRメニュー画面を表示させて、プレイリストタイトルを再生したり、オリジナル、またはプレイリストタイトルを選んで再生したりすることができません。くわしくは、[P22]をご覧ください。

準備

再生

ディスク(DVD-VRモード)を再生する

VRモードを再生する DVD

DVDレコーダーなどでDVD-RW(DVD VRフォーマット)に登録したプレイリストタイトルを再生します。

準備 本機の電源を入れたあと、プレイリストが登録されているディスク(DVD VRフォーマット)を入れて、再生できるようにしておきます。 **[P21]**

1 停止ボタンを2度押して、ディスクを完全に停止させる



2 メニューボタンを押す

DVD VRメニュー画面が表示されます。

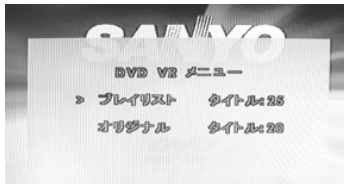

プレイリスト 録画された映像をお好みの順番に編集されたもの

オリジナルリスト ... 録画されたままの映像で、編集されていないもの

3 ▲▼ボタンを押して、「プレイリスト」を選ぶ

4 ▶再生ボタンを押す

プレイリストタイトルの再生が始まります。



ちょっとこれを!

- プレイリストが記録されていないディスクは「プレイリスト タイトル:00」と表示されます。
- ディスクの記録状態によっては、プレイリストタイトルが再生できない場合があります。

タイトルサーチ DVD

DVD VRフォーマットで記録されたオリジナルタイトルやプレイリストタイトルの再生したいタイトル番号を入力すると、そこから再生することができます。

1 メニューボタンを押して、DVD VRメニュー画面を表示させる **[左記操作2]**

2 ▲▼ボタンを押して、「プレイリスト」または「オリジナル」を選ぶ

3 決定ボタンを押す

タイトル番号の入力画面が表示されます。

4 数字ボタンで、希望のタイトル番号を入力する

例: タイトル番号6を選ぶには

0 → 6

タイトル番号10を選ぶには

1 → 0

タイトル **06**/36 チャプター 00/00

入力中のタイトル番号

選んだタイトルから再生が始まります。

ご注意

- 再生中に本機を動かさないでください。ディスクを傷つけてしまうことがあります。動作中のディスクカバーに力を加えないでください。故障の原因となります。
- ディスクカバーを上から強く押ししたり、トレイにディスク以外のものを乗せないでください。故障の原因となります。
- DVDは読み込みに時間がかかります。
- ディスクによってはオートプレイをしないことがあります。
- 画面表示中、右図のスイッチを触れたり押ししたりすると、画面が暗くなります。(ディスプレイを閉じることでスイッチが押され、画面が暗くなるようになっています。)

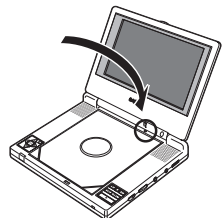

再生を途中で止める

■ 停止ボタンを押す

停止した位置から再生するとき(レジューム機能)

再生中に ■ 停止ボタンを1回押すと、「再生を押して継続」とディスプレイに表示されます。

▶ 再生ボタンを押すと、停止したところから再生が始まります。

完全に停止させるとき(レジューム機能の解除)

上記の状態からもう一度 ■ 停止ボタンを押します。次に再生するときはディスクの最初から始まります。

- 停止ボタンを押してからディスクの回転が止まるまで数秒かかります。すぐにディスクカバーを開けないでください。



ちょっとこれを!

- 「再生を押して継続」と表示されないときは、レジューム再生できません。
- ディスクによってはレジューム再生できない場合があります。
- レジューム再生は、停止した場所によっては、停止位置からずれて始まる場合があります。
- 本機の電源を切ったときは、レジューム再生できません。

ディスクを取り出す

オープンボタンを押してディスクカバーを開ける

- 停止ボタンを押してからディスクの回転が止まるまで数秒かかります。ディスクの回転が停止するのを待ってからディスクカバーを開けてください。

ディスクカバーが完全に開いてから、ディスクを取り出します。

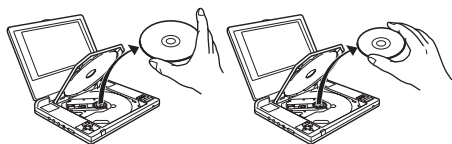

12cm ディスクの場合

8cm ディスクの場合

ディスクカバーをカチッというまで閉めます。

再生したい項目にスキップする



次のチャプター/トラックへ進む

再生中に、▶▶ スキップボタンを押す

ディスプレイに「▶▶」が表示され、次のチャプターまたはトラックの頭から再生します。



前のチャプター/トラックへ戻る

再生中に、◀◀ スキップボタンを押す

ディスプレイに「◀◀」が表示され、再生中のチャプターまたはトラックの頭から再生します。再生中に二度押すと、リストの1つ前のチャプターまたはトラックの頭から再生します。



ちょっとこれを!

- ディスクによってはスキップが禁止されている場合があります。
- チャプターとトラックについては11ページを参照してください。

操作中に「⊘」がディスプレイに表示されたときは、ディスクまたは本機がその操作を禁止しています。

メニューを使う

<各種設定はディスク情報が優先されます>

DVDには、ディスク内にメニューが記録されているものがあります。このようなディスクを再生するときは希望の項目をメニューで選ぶことができます。

.....

準備 本機の電源を入れたあと、ディスクを入れて、再生できるようにしておきます。[P21]

DVDメニューで選ぶ

1 再生中にメニューボタンを押す

画面に「ルートメニュー」と表示され、DVDメニューが表示されます。記録されている映像を選んだり、字幕や音声の言語を選べます。

(表示例)

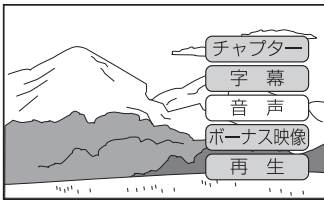

2 ▲/▼/◀▶ ボタンを押して希望の項目を選ぶ

ディスクによっては、数字ボタンで選べるものもあります。

3 決定ボタンを押す

選んだ項目が実行されたり、次のメニューに移ったりします。操作2～3を繰り返して希望のメニューを操作します。

ディスクによってはDVDメニューが複数階層用意されているものがあります。そのようなディスクの場合は、さらにメニューボタンを押すと「タイトルメニュー」が表示され、上の層のDVDメニューを表示することができます。

リターンボタンを使う

DVDメニュー表示中にリターンボタンを押すと、本編の再生にもどります。

再生中にリターンボタンを押すと、DVDメニューの表示にもどります。



ちょっとこれを!

- 複数の言語でDVDメニューが記録されている場合は、システム設定の「その他設定ページ」で言語を選ぶことができます。[P42]
- DVDメニューが記録されていないディスクもあります。
- DVDメニューを操作してから実際に動作するまで、数秒かかる場合があります。
- ディスクによっては「DVDメニュー」のことを別の呼びかたで表示しているものもあります。また「ENTERボタンを押す」といった案内の表示を「選択ボタンを押す」などと表示しているものがあります。
- ディスクによっては「DVDメニュー」を選ぶことが禁止されている場合があります。
- ディスクによっては「ルートメニュー」と「タイトルメニュー」が同じ内容で表示されることがあります。表示される内容はディスク情報に依存します。
- ディスクによっては読み込み後、DVDメニューを表示する場合と本編を再生する場合があります。

操作中に「⊗」が表示されたときは、ディスクまたは本機がその操作を禁止しています。



見たい、聞きたいところを探す

DVD CD

準備 本機の電源を入れた後、ディスクを入れて、再生できるようにしておきます。 [P21]

CHAPTERサーチ

再生したいCHAPTER番号を入力すると、そこから再生することができます。

再生中に数字ボタンで、希望のCHAPTER番号を入力する

例：CHAPTER番号6を選ぶには
0 → 6
CHAPTER番号10を選ぶには
1 → 0

タイトル 01/12 CHAPTER **06**/13

入力中のCHAPTER番号

選んだCHAPTERから再生が始まります。

トラックサーチ

再生したいトラック番号を入力すると、そこから再生することができます。

数字ボタンで、希望のトラック番号を入力する

例：トラック番号6を選ぶには
0 → 6
トラック番号10を選ぶには
1 → 0

トラック選択:**06**/13

入力中のトラック番号

選んだトラックから再生が始まります。



ちょっとこれを!

- 設定途中で訂正するときは、▲/▼/◀/▶ ボタンを押して設定をキャンセルしてから、もう一度数字ボタンを押します。
- 誤った番号が入力されていると、ディスプレイに「⊗」が表示されます。正しい番号を再入力してください。
- ディスクによってはサーチを禁止しているものもあります。
- タイトルとCHAPTER、トラックについては11ページを参照してください。

再生

操作中に「⊗」がディスプレイに表示されたときは、ディスクまたは本機がその操作を禁止しています。

ディスクの情報を見る

DVD CD

画面に、経過時間や残り時間などのディスク情報を表示できます。

再生中に、画面表示ボタンを押す

押すたびに、次のように切り換わります。

[DVDのとき]

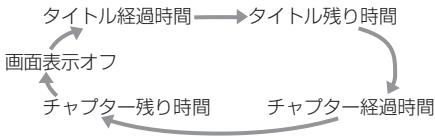

[CDのとき]

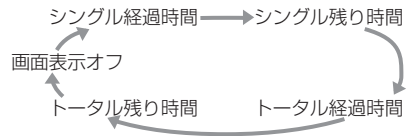

タイトル経過時間

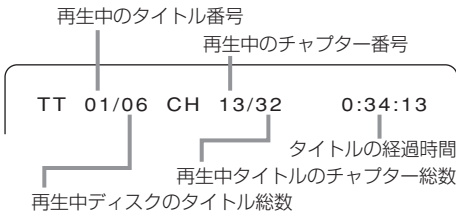

シングル経過時間

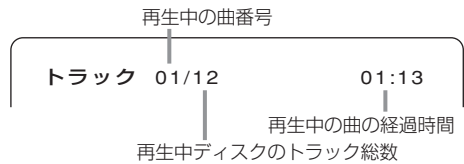

タイトル残り時間

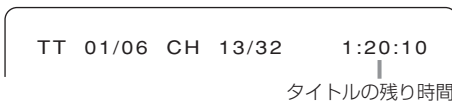

シングル残り時間



チャプター経過時間

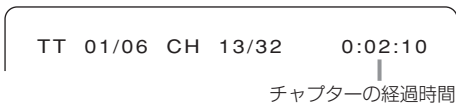

トータル経過時間

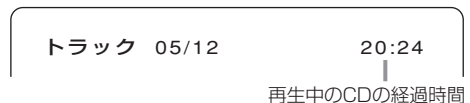

チャプター残り時間

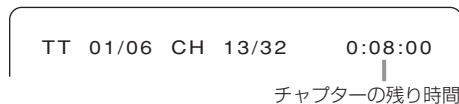

トータル残り時間



ちょっとこれを!

- スロー再生中やスロー戻し再生中、静止(一時停止)中にも、ディスク情報を表示できます。

速さを変えて再生する

DVD CD DATA

<各種設定はディスク情報が優先されます>

静止（一時停止）する

再生中に **||** 一時停止ボタンを押す

ディスプレイに「**||**」が表示されます。

DVD: 静止

CD: 一時停止

DATA: 一時停止

通常の再生に戻すとき

▶ 再生ボタンを押します。

早送り、早戻しする

再生中に **▶▶** 早送りまたは **◀◀** 早戻しボタンを押す

押すたびに、早さが切り換わります。
ディスプレイには以下のように表示されます。

早送り: **▶▶** 早送りボタン

▶▶ 2X → ▶▶ 4X → ▶▶ 8X → ▶▶ 16X →

▶▶ 32X → ▶▶ (通常再生) → ▶▶ 2X …

早戻し: **◀◀** 早戻しボタン

◀◀ 2X → ◀◀ 4X → ◀◀ 8X → ◀◀ 16X →

◀◀ 32X → ▶▶ (通常再生) → ◀◀ 2X …

通常の再生に戻すとき

▶ 再生ボタンを押します。

スローモーションで見る

再生中に **|▶** スローボタンを押す

押すたびに、早さが切り換わります。

ディスプレイに以下のように表示されます。

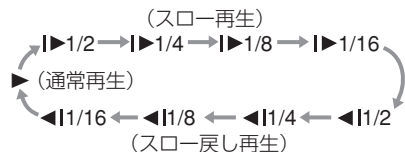

通常の再生に戻すとき

「**|▶**」がディスプレイに表示されるまで、**|▶** スローボタンを繰り返し押すか、▶ 再生ボタンを押します。



ちょっとこれを!

- 静止（一時停止）やスロー再生・スロー戻し再生中は、音声が出ません。
- DVDでは、早送り、早戻し中は音声が出ません。
- ディスクによっては、早送り、早戻しを自動で解除して再生に切り換わるものがあります。
- ディスクによっては、静止（一時停止）や早送り・早戻し・スロー再生・スロー戻し再生を禁止しているものもあります。

操作中に「」がディスプレイに表示されたときは、ディスクまたは本機がその操作を禁止しています。

🔁 繰り返し再生する

DVD CD

繰り返し再生する

ディスク全体または、タイトル・チャプター・トラックを繰り返し再生できます。

リピートボタンを押して、リピートモードを選ぶ
押すたびに、以下のように切り換わります。

例：DVD

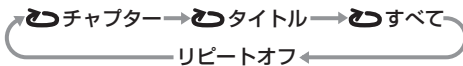

ディスプレイ画面 動作

🔁 一回	再生中のチャプターを繰り返す
🔁 タイトル	再生中のタイトルを繰り返す
🔁 すべて	ディスクの内容すべてを繰り返す
🔁 リピートオフ	リピート再生取り消し

例：CD

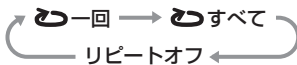

ディスプレイ画面 動作

🔁 一回	再生中のトラックを繰り返す
🔁 すべて	ディスク全体を繰り返す
🔁 リピートオフ	リピート再生取り消し

通常の再生に戻すには

リピートボタンを繰り返し押し、「リピートオフ」を選びます。

再生したい部分だけを繰り返し再生する



1 再生中に繰り返し再生したい部分の始点 (A)で、A-Bボタンを押す

🔁 A

2 繰り返し再生したい部分の終点(B)で、A-Bボタンを押す

🔁 AB

自動的にA点に戻り、指定した部分(A-B間)の繰り返し再生が始まります。(A-Bリピート)

通常の再生に戻すには

A-Bボタンを押します。画面に「リピートオフ」と表示され、A-Bリピートが解除されます。



ちょっとこれを!

- 電源を入/切したり、ディスクカバーの開閉や、■ 停止ボタンを押して停止すると、リピート再生やA-Bリピート再生は取り消されます。
- ディスクによってはリピート再生やA-Bリピート再生ができない場合があります。また、チャプターリピートまたはタイトルリピートを選ぶことができない場合があります。
- A-Bリピートは1ヶ所のみ設定できます。

操作中に「🔒」がディスプレイに表示されたときは、ディスクまたは本機がその操作を禁止しています。

いろいろな映像の見かた

映像を拡大する(ズーム)

映像を拡大表示することができます。

- 再生または静止中にズームボタンを押す
押すたびに、次のように拡大率が変わります。

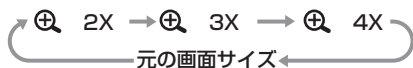

- ▲/▼/◀/▶ ボタンを押して、拡大部分を移動させる

- 画面の端で移動が止まります。

元の画面サイズに戻すには

ズーム表示が消えるまで、ズームボタンを繰り返し押しします。



ちょっとこれを!

- スローモーション、早送りや早戻しのときも、ズーム機能が使用できます。
- ディスクに記録されている画面によってはズーム機能が動かないものもあります。

映像のアングルを切り換える

複数のアングルで記録された(マルチアングル)DVDでは、好きなアングルに切り換えることができます。

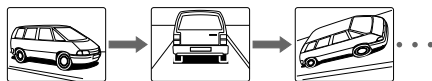

- 再生中に、アングルボタンを押す

押すたびに、選択しているアングルの番号が切り換わり、アングルが切り換わります。

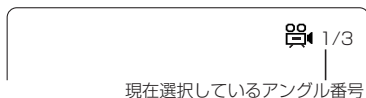

ちょっとこれを!

- マルチアングルで記録された映像を再生しているときだけ、アングルを切り換えることができます。
- ディスクによってはアングルの切り換えを禁止しているものもあります。

操作中に「」がディスプレイに表示されたときは、ディスクまたは本機がその操作を禁止しています。

言語を変更する

<各種設定はディスク情報が優先されます>

DVDの音声を切り換える

DVDに複数の音声記録されているときは、希望の音声を選んで再生することができます。



再生中に音声ボタンを押す

押すたびに、音声切り換わります。

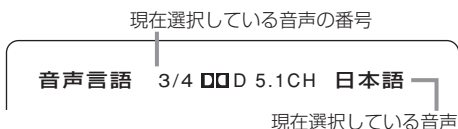

ちょっとこれを!

- ディスクによっては複数の音声記録されていても、切り換えを禁止しているものもあります。
- ディスクによっては、DVDメニューから音声を設定できるものもあります。 [P24]
- 電源を入/切したり、ディスクを交換したりすると設定が解除されます。その場合は上の手順を繰り返して音声を選びなおしてください。
- 選択できる音声はディスクによって異なります。

DVDの字幕を切り換える

DVDに複数の字幕が記録されているときは、希望の字幕を選ぶことができます。また、字幕表示をオン/オフすることもできます。

再生中に字幕ボタンを押す

押すたびに、ディスクで選べる字幕が切り換わります。

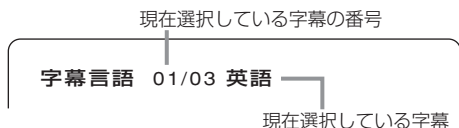

字幕表示を切るには

「字幕 オフ」の表示が出るまで、字幕ボタンを繰り返し押しします。



ちょっとこれを!

- ディスクによっては、字幕が記録されていても、字幕表示のオン/オフや切り換えを禁止している場合があります。
- ディスクによっては、DVDメニューから字幕を設定できるものもあります。 [P24]
- 記録されている字幕言語の種類や数はディスクによって異なります。
- 電源を入/切したりディスクカバーを開閉したりすると、設定した字幕が取り消され、元の状態に戻ります。

操作中に「」がディスプレイに表示されたときは、ディスクまたは本機がその操作を禁止しています。

MP3 ファイルを再生する つづく DATA

データCD(CD-R, CD-RWなど)に記録されているMP3形式の音楽ファイルを再生することができます。

MP3 ファイルの再生について

- ISO9660フォーマットに準拠したディスクのみ対応しています。
- パケットライト形式、マルチセッション形式には対応していません。
- オーディオCDトラックとMP3ファイルが混在したCDはMP3のみ再生します。(シングルセッション時のみ)
- ファイル構成により、MP3ファイルを読み取るのに1分以上かかることがあります。
- 高品質の音質を得るには44.1kHzのサンプリング周波数、128kbps以上のビットレートでの記録をおすすめします。
- ファイル名、フォルダー名は半角英数字と“.”(アンダースコア)、“-”(ハイフン)で入力されている場合のみ、表示されます。それ以外の文字は正しく表示されません。
- 読み込み可能なフォルダー数/ファイル数は最大600まで対応しています。ただし、読み込み可能なフォルダー数、ファイル数はライタソフトにより異なることがあります。
- MP3 CDは、記録された順序で再生できないことがあります。また、記録状態により音飛びが発生したり、再生できないこともあります。
- MP3のID3タグには対応していません。
- MP3作成のエンコードソフトによって、曲の前後や曲にノイズが入ることや再生できないことがあります。なお、エンコードソフトやエンコード操作などのパソコン操作に関しては、対応いたしかねます。

<MP3>

- MP3形式のファイルで拡張子「.mp3」または「.MP3」が付加されているファイルを再生できます。
- MP3形式ファイルのサンプリング周波数とビットレート
 - 44.1kHz, 48kHz, 32kbps~320kbps(固定または可変のビットレート)
- MPEGオーディオレイヤー3のみ対応しています。

操作中に「」がディスプレイに表示されたときは、ディスクまたは本機がその操作を禁止しています。

MP3 ファイルを再生する

- 1 「ディスクを再生する」P21 の1~3の手順で、ディスクをトレイに置く
- 2 ディスクカバーを閉める

ディスプレイにファイルブラウザ(ファイル一覧画面)が表示され、最初のフォルダーの音楽ファイル/フォルダー一覧画面が表示されます。

(例:)



- 3 ▲/▼/◀/▶ ボタンを押して、再生したいファイルのあるフォルダーを選ぶ

- ボタンを押すたびに、次または前のファイルまたはフォルダーへ移動します。
- フォルダー内のサブフォルダーを選ぶときは対象のサブフォルダーを選択したあと、決定ボタンか▶ボタンを押すとサブフォルダーの内容が表示されます。
- ◀ボタンを押すか、「_」の表示されたフォルダーを選択した後、決定ボタンか▶ボタンを押すと、前のフォルダー画面に戻ることができます。



- 4 ▲/▼/◀/▶ ボタンを押して、再生したいファイルを選ぶ

MP3 ファイルを再生する

5 決定または ▶ 再生ボタンを押す

選択したファイルが再生された後、以降の曲が順に再生されます。

- ディスプレイのプレイ状態欄に「▶」が表示され、再生中のファイル名またはフォルダー名が表示されます。

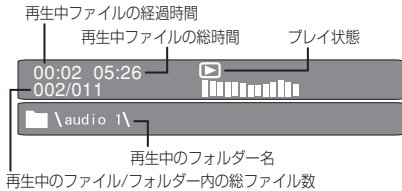

一時停止する

再生中に || 一時停止ボタンを押す

ディスプレイのプレイ状態欄に「||」が表示され、再生中のファイルが一時停止します。

通常の再生に戻すときは

▶ 再生ボタンを押します。

再生を止める

■ 停止ボタンを押す

ディスプレイのプレイ状態欄に「■」が表示され、再生中のファイルが停止します。



ちょっとこれを！

- ファイル名は半角英数字で入力されている場合のみ正しく表示されます。
- 1枚のディスクにMP3形式の音楽ファイルとJPEG形式の画像ファイルが記録されている場合に、MP3を選択して再生すると、JPEG形式のファイルが自動的にスキップされて再生されます。
- 1枚のディスクにMP3とJPEGのファイルが記録されている場合に、次または前のファイルがJPEGファイルのときスキップすると、JPEGのスライドショー再生になり、スキップ機能ではMP3再生には戻りません。この場合にMP3再生を止めるには、メニューボタンを押し、次に ■ 停止ボタンを押してください。
- MP3再生には、レジューム機能はありません。

ファイルを飛び越す/頭出しする(スキップ)

次のファイルへ進むには

再生中に、▶▶ スキップボタンを押します。次のファイルの頭から再生します。

前のファイルへ戻るには

再生中に、◀◀ スキップボタンを押します。1つ前のファイルの頭から再生します。



ちょっとこれを！

- 同一のフォルダー内でのみファイルのとび越し、または頭出し(スキップ)をすることができます。

繰り返し再生する

再生中にリピートボタンを押して、リピートモードを選ぶ

押すたびに、以下のように表示が切り換わります。

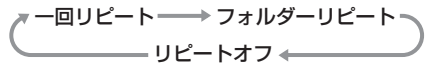

ディスプレイ画面 動作

一回リピート 再生中のファイルを繰り返す

フォルダールリピート フォルダール全体を繰り返す

リピートオフ リピート再生取り消し

フォルダールの最後のファイルを再生すると、停止する



ちょっとこれを！

- 電源を入/切したりディスクカバーを開閉したりすると、リピート再生は解除されます。



データCD(CD-R, CD-RWなど)に記録されているJPEG形式の画像ファイルを再生することができます。

JPEG ファイルの再生について

- ISO9660フォーマットに準拠したディスクのみ対応しています。
- パケットライト形式、マルチセッション形式には対応していません。
- JPEG形式のファイルで拡張子「.jpg」が付加されているファイルを再生できます。
- オーディオCDトラックとJPEGファイルが混在したCDはJPEGのみ再生します。(シングルセッション時のみ)
- ファイル構成により、JPEGファイルを読み取るのに1分以上かかることがあります。
- ファイル名、フォルダー名は半角英数字と“-”(アンダースコア)で入力されている場合のみ、表示されます。それ以外の文字は正しく表示されません。
- 読み込み可能なフォルダー数/ファイル数は最大600まで対応しています。ただし、読み込み可能なフォルダー数、ファイル数はライタソフトにより異なることがあります。
- ファイルサイズが大きい場合は、ディスプレイに表示されるまで時間がかかることがあります。
- 解像度は3072×2048まで表示可能です。
- JPEG CDは、記録された順序で再生できないことがあります。
- JPEG CDIは、記録状態により再生できないことがあります。

JPEG ファイルを再生する

- 1 「ディスクを再生する」 [P21] の1～3の手順で、ディスクをトレイに置く
- 2 ディスクカバーを閉める

ディスプレイにファイルブラウザ(ファイル/フォルダー一覧画面)が表示されます。

(例:)

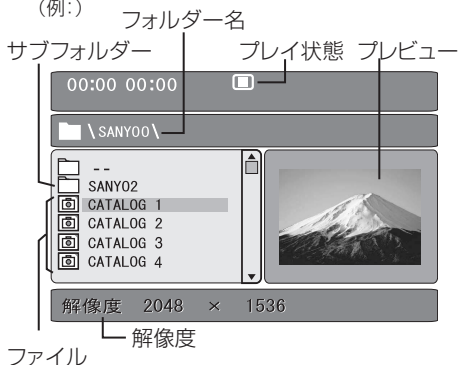

プレビュー欄に、選択した画像ファイルのプレビューが表示されます。

- 解像度の数字が大きいファイルほど、他の機器に出した画面表示はきれいになります。

- 3 ▲▼◀▶ ボタンを押して、見たい画像ファイルのあるフォルダーを選び、決定または▶ボタンを押す

- ボタンを押すたびに、次または前のファイルまたはフォルダーへ移動します。
- フォルダー内のサブフォルダーを選ぶときは、対象のサブフォルダーを選択したあと、決定ボタンか▶ボタンを押すとサブフォルダーの内容が表示されます。
- ◀ボタンを押すか、「_」の表示されたフォルダーを選択した後、決定ボタンか▶ボタンを押すと、前のフォルダー画面に戻ることができます。

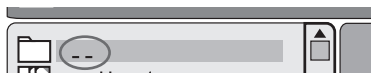

4 ▲/▼/◀/▶ ボタンを押して、再生したいファイルを選ぶ

5 決定または ▶ 再生ボタンを押す

選択した画像から順にスライドショー再生されます。



ちょっとこれを!

- ファイル名は半角英数字と“_” (アンダースコア) で入力されている場合のみ正しく表示されます。
- 1枚のディスクにMP3形式の音楽ファイルとJPEG形式の画像ファイルが記録されている場合に、JPEGを選択して再生すると、MP3形式のファイルが自動的にスキップされて再生されます。

スライドショー再生を途中で止める

■ 停止ボタンを押す

スライドショー再生が停止し、サムネイル(縮小画像一覧)が表示されます。



再びスライドショー再生を始めるには

▲/▼/◀/▶ ボタンを押して、見たい画像を選び、決定または ▶ 再生ボタンを押してください。

ファイルブラウザ(ファイル一覧画面)に戻るには

メニューボタンを押してください。

一時停止する

スライドショー再生中に || 一時停止ボタンを押すディスプレイに「||」が表示され、再生中のファイルが一時停止します。

通常のスライドショー再生に戻るときは決定または ▶ 再生ボタンを押します。

ファイルをとび越す/頭出しする(スキップ)

次のファイルへ進むには

スライドショー再生中に、▶▶ スキップボタンを押します。

ディスプレイに「▶▶」が表示され、次のファイルを再生します。

前のファイルへ戻るには

スライドショー再生中に、◀◀ スキップボタンを押します。

ディスプレイに「◀◀」が表示され、再生中のファイルの1つ前のファイルを再生します。



ちょっとこれを!

- 同一のフォルダー内でのみファイルのとび越し、または頭出し(スキップ)をすることができます。

繰り返し再生する

リピートボタンを押して、リピートモードを選ぶ
押すたびに、以下のように表示が切り換わります。

- スライドショー再生・サムネイル表示時に押した場合

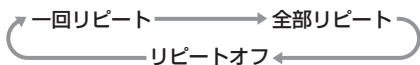

- ファイルブラウザ表示時に押した場合

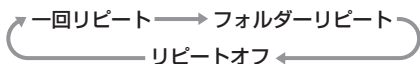

ディスプレイ画面	動作
一回リピート	スライドショー再生中のファイルを繰り返し表示する
全部リピート	フォルダー全体を繰り返す
フォルダーリピート	
リピートオフ	リピート再生取り消し フォルダーの最後のファイルを再生すると、停止する



ちょっとこれを!

- 電源を入/切したりディスクカバーを開閉したりすると、リピート再生は解除されます。

画面切換モードを変更する

スライドショー再生中の画面切換モードを変更することができます。

スライドショー再生または一時停止中に、画面表示ボタンを押す

押すたびに画面切換モードが切り換わります。

画像を拡大・縮小する(ズーム)

画像を拡大または縮小表示することができます。

1 スライドショー再生または一時停止中にズームボタンを押す

2 画像を拡大するときは▶▶ 早送りボタン、画像を縮小するときは◀◀ 早戻しボタンを押す

50%~200%まで6段階に調整できます。

3 ▲/▼/◀/▶ ボタンを押して、拡大部分を移動させる

- 画面の端までくると移動が止まります。

元の大きさに戻すには

ズームボタンか◀◀ スキップ▶▶ ボタンを押します。

画像を回転・反転する

スライドショー再生または一時停止中に▲/▼/◀/▶ ボタンを押して、画像を回転・反転させる

押すたびに画像が回転・反転します。

操作中に「」がディスプレイに表示されたときは、ディスクまたは本機がその操作を禁止しています。

テレビを見る

テレビチューナー接続

■ テレビチューナーを接続する

付属のテレビチューナーを使って、屋外でも屋内でも本機をテレビとして使うことができます。テレビチューナーは切り換えにより2種類の選択ができます。

- 1 \、/ : 付属のロッドアンテナを使う
- 2 外部アンテナ: お部屋のアンテナを使う

1 電源スイッチを「切」にする

2 本機のTV入力端子にテレビチューナーを接続します

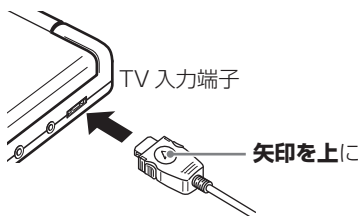

3 テレビチューナーのアンテナ入力切換スイッチを「\、/」(ロッドアンテナ使用)側にする



お部屋のアンテナ端子に接続したときは、アンテナ入力切換スイッチを「外部アンテナ」にします。

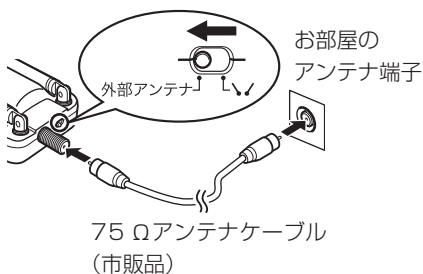

4 本機の入力/出力切換スイッチを「入力」側にする

5 テレビチューナーのアンテナを伸ばす

顔や目に当たらないように注意してください。お部屋のアンテナ端子につないだときは、ロッドアンテナを伸ばす必要はありません。

■ 自動でチャンネルを設定する(オートプリセット)

左記の「テレビチューナーをつなぐ」の手順後に、以下をおこなってください。

1 電源スイッチを「入」側にし、電源を入れる

テレビチューナーの接続表示ランプが点灯します。

2 リモコンのチャンネル設定ボタンを押す

ディスプレイに「自動設定」と表示され、VHF1チャンネルより、受信可能なチャンネルが自動的に記憶されます。

受信できる範囲

VHF: 1~12チャンネル
UHF: 13~62チャンネル
CATV: C13~C63チャンネル

ご注意

- 受信状態が悪い場合は、テレビの受信映像はグレーになって映像はできませんが、故障ではありません。
- 電波が弱いと受信できない場合がありますので自動設定をおこなう場合は、外部アンテナに切り換えてから接続して自動設定をすることをおすすめします。
- 自動設定をおこなうと、設定済のチャンネルはすべて消えます。
- テレビチューナーのロッドアンテナに無理な力を加えると、破損および故障の原因になります。
- 本機からテレビチューナーを切り離すときは、プラグの左右のボタンを押しながら抜いてください。

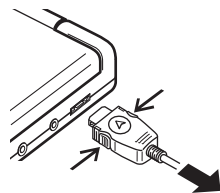

■ チャンネルの削除

1 リモコンの▲チャンネル▼ ボタンや数字ボタンを押し、削除したいチャンネルを選ぶ

2 追加/削除ボタンを押し、ディスプレイに「削除」を表示させる

- 選択されたチャンネルが削除されました。(ただし、削除したいチャンネルの画面はそのままですが、次にチャンネルを変えると画面が換わります。)
- リモコンの▲チャンネル▼ ボタンや数字ボタンを押し、他のチャンネルを選んでください。

■ チャンネルの追加

1 リモコンの数字ボタンを押し、追加したいチャンネルを選ぶ

2 追加/削除ボタンを押し、ディスプレイに「追加」を表示させる

- 選択されたチャンネルが追加されました。

■ 地上デジタルテレビ放送への対応について

2011年7月までに地上アナログテレビ放送は終了し、地上デジタルテレビ放送に完全に移行することが国の法令によって定められています。

本機で地上デジタルテレビ放送をご覧頂くには、地上デジタルテレビ放送用デジタルチューナーを接続する方法(注1)とケーブルテレビで視聴する方法(注2)があります。

(注1) 地上デジタルテレビ放送に対応したアンテナ等が必要です。

(注2) サービス形態受信方法等についてはケーブルテレビ事業者にお問い合わせください。

■ アナログテレビ放送からデジタルテレビ放送への移行について

地上デジタルテレビ放送は、関東、中京、近畿の三大広域圏の一部で2003年12月から開始され、その他の都道府県の県庁所在地は2006年末までに放送が開始されます。該当地域における受信可能エリアは、当初、限定されていますが、順次拡大される予定です。この放送のデジタル化に伴い、地上アナログテレビ放送は2011年7月までに、BSアナログテレビ放送は2011年までに終了することが、国の法令によって定められています。

テレビを見る

付属のテレビチューナーと接続した後(「テレビチューナー接続」P36)、本機でテレビを見ることができます。

1 電源スイッチを「入」側にし、電源を入れる

テレビチューナーの接続表示ランプが点灯します。

2 本機の入力/出力切換スイッチを「入力」側にする

3 リモコンのTV/CATVボタンを押し、「TV」か「CATV」を選ぶ

TV:地上アナログ放送(VHF/UHF)

CATV:ケーブルテレビ

4 リモコンの▲チャンネル▼ ボタンや数字ボタンを押し、見たいチャンネルを選ぶ

数字ボタンでチャンネル番号を入力する場合は、2つの数字ボタンを押してください。

例:

6チャンネル:0 → 6

38チャンネル:3 → 8

5 テレビチューナーのロッドアンテナを伸ばし、方向を変えてきれいに映るように調節する

お部屋のアンテナ端子に接続しているときは、ロッドアンテナを伸ばす必要はありません。

ご注意

- 移動しているときや、電波の弱い地域ではきれいに映らない場合があります。
- テレビ受信時の音声はモノラル(主音声)です。ステレオ音声や副音声を聞くことはできません。
- テレビの受信画像・音声は外部出力(デジタル音声出力端子)には出力されません。
- 外部入力で見ているときにテレビチューナーを接続すると、テレビチューナーが優先され、外部入力を見ることができなくなります。

システム設定

<各種設定はディスク情報が優先されます>

システム設定画面では、本機にさまざまな設定ができます。

各種設定は以下のページをご覧ください。

- 総合設定ページ [P38]
- 画質設定ページ [P40]
- パスワード変更ページ [P41]
- その他設定ページ [P42]

■ 各種設定を表示する

- 1 本機の入力/出力スイッチを「出力」側にする
- 2 設定ボタンを押し、システム設定画面を表示させる

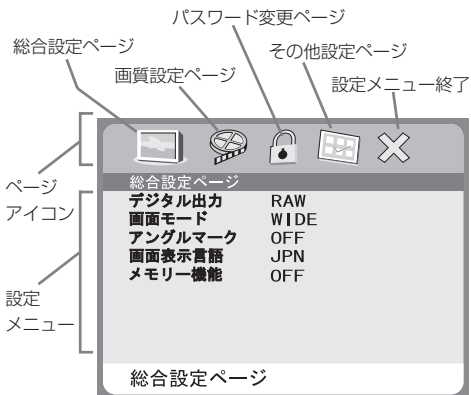

- 3 ◀▶ ボタンで設定したいページのアイコンを選び、決定ボタンを押す

選んだ設定ページに切り換わります。もう一度◀ ボタンを押すと、手順2に戻って選びなおすことができます。

- 4 ▲▼ ボタンで項目を選び、▲▼/◀▶ や数字ボタン、決定ボタンを使って設定する

設定項目についてくわしくは、各設定ページの説明 [P38]、[P40]、[P41]、[P42] をご覧ください。

■ システム設定画面を消すには

手順3で設定ボタンをもう一度押します。

総合設定ページ

- 1 設定ボタンを押して、システム設定画面を表示させる
- 2 ◀▶ ボタンを押して、総合設定ページのアイコンを選び、決定ボタンを押す

■ デジタル出力

デジタル出力の設定ができます。

- 1 ▲▼ ボタンを押して、設定メニューの「デジタル出力」を選ぶ
「デジタル出力」が黄色で選択されます。
- 2 ▶ ボタンを押して、設定項目に選択を移動させる
設定項目が黄色で選択されます。
- 3 ▲▼ ボタンを押して、設定を選ぶ
- 4 決定ボタンを押して、設定を確定する
選択した設定に変更されます。

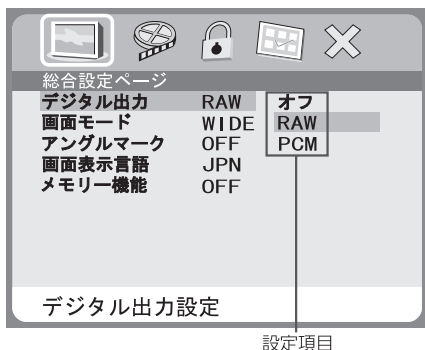

オフ:

デジタル音声出力端子からのデジタル信号の出力がオフになります。

RAW:

ドルビーデジタルやDTSデコーダーを内蔵したオーディオ機器を接続したときに選びます。

PCM:

通常のオーディオ機器で再生するときに選びます。ドルビーデジタル信号をリニアPCM信号に変換して出力します。DTS信号は出力しません。

■ 画面モード

外部出力するときに接続するテレビに合わせて、出力する画面のサイズを設定します。

P38 手順1～4と同様に設定をおこないます。

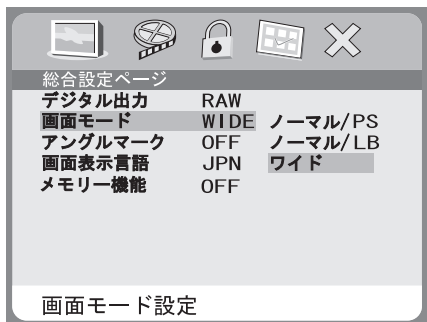

ノーマル/PS(パンスキャン):

通常のテレビ(4:3)に接続したときに選択してください。パンスキャンに対応したワイド画面(16:9)のディスクを再生したとき、ワイド画面の一部をカットして再生します。パンスキャンに対応しないワイド画面(16:9)のディスクではレターボックスで再生します。



ノーマル/LB(レターボックス):

通常のテレビ(4:3)に接続したときに選択してください。ワイド画面(16:9)のディスクを再生したとき、レターボックス(上下に黒い帯のある画面)で再生します。

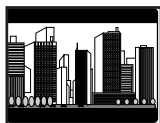

ワイド:

ワイドテレビ(16:9)に接続したときに選択してください。ワイド画面(16:9)のディスクを再生したとき、フル画像で再生します。ワイドテレビの表示モードで「フル」を選択してください。

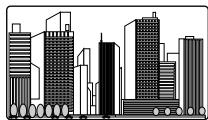

- テレビに映し出される映像は、ソフトの種類や接続するテレビによって異なります。

■ アングルマーク

マルチアングルDVDを再生しているときに表示されるアングルマークの表示/非表示を設定します。

P38 手順1～4と同様に設定をおこないます。

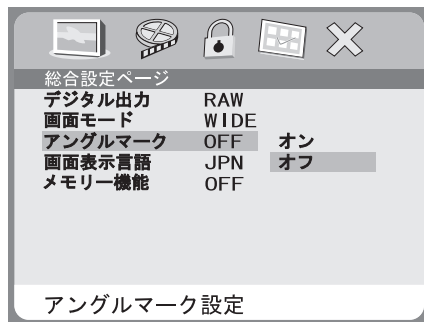

オン: アングルマーク表示

オフ: アングルマーク非表示

■ 画面表示言語

システム設定画面および、ディスプレイに表示される本機の設定言語を設定します。

P38 手順1～4と同様に設定をおこないます。

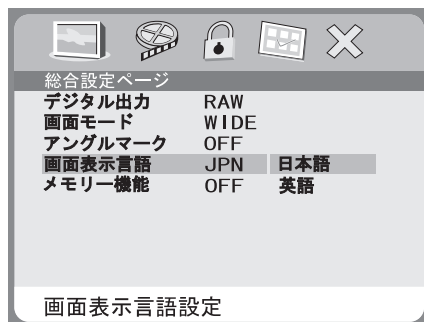

日本語: 本機の設定画面を、日本語で表示します

英語: 本機の設定画面を、英語で表示します

システム設定

■ メモリー機能

メモリー機能のオン、オフを設定します。

DVDやCDの再生中にディスクカバーを開いた場合、最後に再生していた部分を記憶して、ディスクカバーを閉じると前に再生していた部分から再生を始めます。

メモリー機能は電源を切るまで有効です。

P38 手順1～4と同様に設定をおこないます。

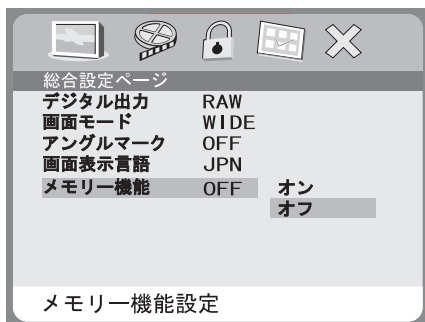

オン: メモリー機能オン

オフ: メモリー機能オフ



ちょっとこれを!

- MP3とJPEGではこの機能ははたらきません。
- 違うディスクと入れ替えて再生すると、メモリーは消えます。

画質設定ページ

1 設定ボタンを押して、システム設定画面を表示させる **P38**

2 ◀▶ ボタンを押して、画質設定ページのアイコンを選び、決定ボタンを押す

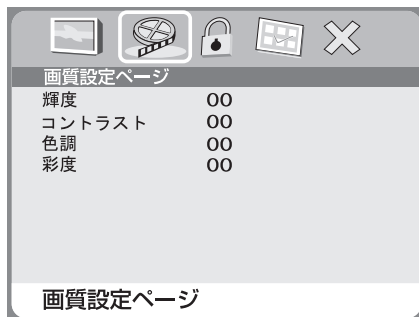

3 ▲/▼ ボタンを押して、設定を選択する
設定項目が黄色で選択されます。

4 決定ボタンを押してから ◀▶ ボタンを押して、画質を調整する

5 決定ボタンを押して、設定を確定する
選択した設定に変更されます。

■ 輝度

ディスプレイの輝度を調整します。

■ コントラスト

ディスプレイのコントラストを調整します。

■ 色調

ディスプレイの色調を調整します。

■ 彩度

ディスプレイの彩度を調整します。

パスワード変更ページ

1 設定ボタンを押して、システム設定画面を表示させる [P38]

2 ◀/▶ ボタンを押して、パスワード変更ページのアイコンを選び、決定ボタンを押す

■ パスワード変更

視聴年齢制限設定 [P43] で必要になるパスワードの変更がおこなえます。

1 ▶ ボタンを押して、設定項目に選択を移動させる

設定項目が黄色で選択されます。

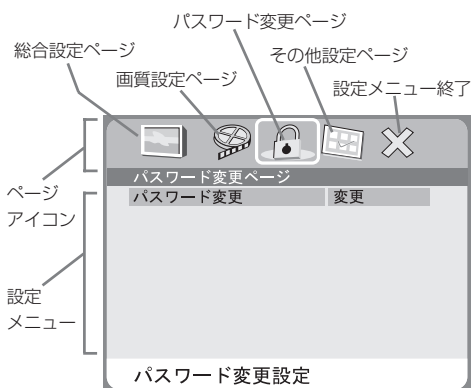

2 決定ボタンを押す

パスワード入力画面が表示されます。

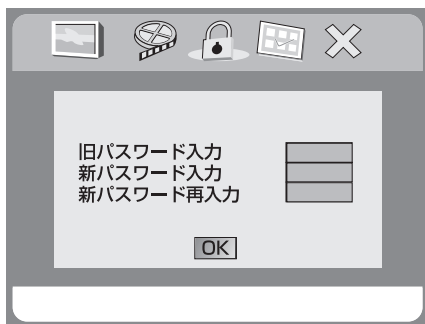

3 旧パスワード数字4桁を数字ボタンで入力する(画面下に「新パスワード入力」と表示される)

初期状態のパスワードは「3308」です。

4 新パスワード数字4桁を入力する

(画面下に「新パスワード再入力」と表示される)

5 確認のため、もう一度新パスワード数字4桁を入力する

6 決定ボタンを押す

新しいパスワードに変更されます。

パスワードを忘れたときは

初期設定のパスワード「3308」を入力する。

その他設定ページ

1 設定ボタンを押して、システム設定画面を表示させる [P38]

2 ◀▶ ボタンを押して、その他設定ページのアイコンを選び、決定ボタンを押す

ディスク再生中は、その他設定ページは選択できません。

■ 音声言語

複数の音声記録されている場合、希望の音声を選ぶことができます。

1 ▲/▼ ボタンを押して、設定メニューの「音声言語」を選ぶ

「音声言語」が黄色で選択されます。

2 ▶ ボタンを押して、設定項目に選択を移動させる

設定項目が黄色で選択されます。

3 ▲/▼ ボタンを押して、設定を選ぶ

4 決定ボタンを押して、設定を確定する

選択した設定に変更されます。

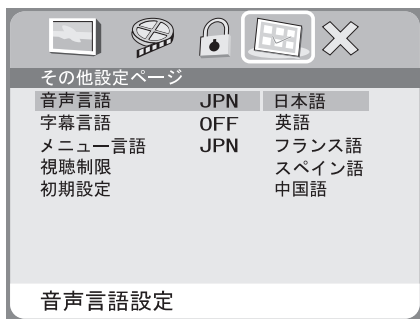

■ 字幕言語

複数の字幕が記録されている場合は、希望の字幕を選ぶことができます。また、字幕表示をオン/オフすることもできます。

手順1~4と同様に設定をおこないます。

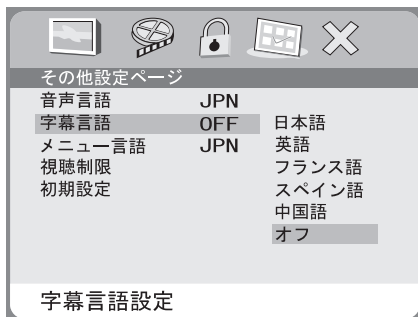

オフ： 字幕非表示

■ メニュー言語

メニューの表示言語を設定します。

手順1~4と同様に設定をおこないます。

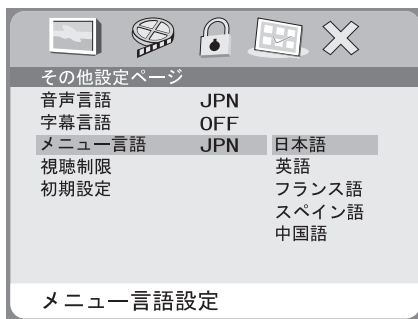

ちょっとこれを!

- 設定した言語がディスクにないときは、記録されている言語のいずれかが選ばれます。
- ディスクによっては設定を変更できない場合があります。

■ 視聴制限(視聴年齢制限設定)

暴力場面などを含むDVDディスクには、見る人の年齢によって視聴を制限できるようにレベル設定されているものがあります。

本機では、どのレベルまで再生できるかを設定できます。適切な制限レベルは実際にお客さまご自身で動作させてご確認ください。

P42 手順**1**～**4**と同様に設定をおこないます。

入力後、パスワード入力画面が表示されますので、パスワードを入力して決定ボタンを押してください。

P41

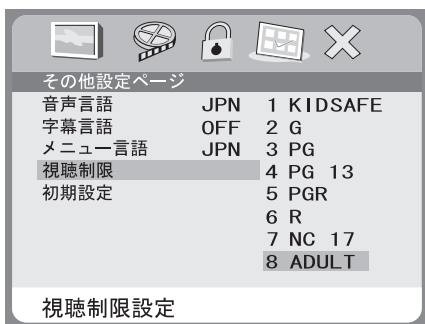

1 2 3 4 5 6 7 8
制限大 ←→ 制限小

8 ADULT: 視聴制限なし

パスワードを忘れたときは

初期設定のパスワード「3308」を入力します。

■ 初期設定

工場出荷時の初期設定に戻します。「視聴制限」のパスワードは初期化されませんのでご注意ください。

P42 手順**1**～**4**と同様に設定をおこないます。

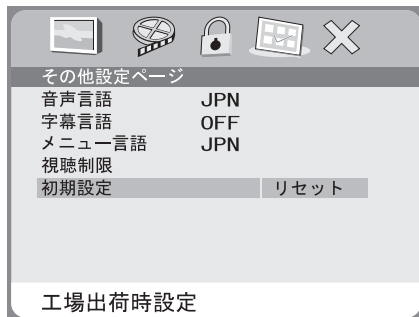



故障？

その前にちょっとこれを！

修理を依頼される前に、もう一度次の項目をお確かめください。

全般(電源について)

症状	原因	処置	参照ページ
電源が入らない	電源アダプター、またはカーバッテリーアダプターが抜けている バッテリーパックが充電できていない/はずれている	コンセントに電源アダプター、またはカーバッテリーアダプターをしっかりと差し込む バッテリーパックを充電する/取り付ける	16
電源を入れてもすぐに切れる	本機が落雷や過度の静電気など、外部からの強い電気ショックを受けている	本機の電源を切り、電源アダプターを抜いて、約30秒経ってから差し込みなおして、電源を入れる	47
本機が正常に作動しない	内部マイコンが外部電気ショック(落雷または過度の静電気)、または電源電圧の低下によってフリーズしている	コンセントから電源アダプターを抜き、バッテリーパックもはずして約5秒後にもう一度差し込む	47
画面が激しくちらつくノイズが出る	バッテリーパックでの動作モードで、充電電池の残量がなくなっている	DC9V電源端子に電源アダプターを差し込む	16

映像について

症状	原因	処置	参照ページ
画像が出ない	[外部機器への出力の場合] AVコードがしっかりと接続されていない	AVコードをしっかりと差し込む	14
電源を切にしたとき、ディスプレイにしばらく残像や横線が出る	液晶の特性によるものです	故障ではありません (数分間放置すると消えます)	-

音声について

症状	原因	処置	参照ページ
音が出ない	音量が下がっている 本機で再生できないCD-ROMなどを再生している	音量を調節する 本機で再生可能な信号のディスクを再生する	19 9、10、11
デジタル機器や高周波機器から雑音が出る	本機がデジタル機器または高周波機器に接近しすぎている	本機をそれらの機器から離して設置する	-
音声が途切れる	電気雑音の発生しやすいところで使用している	設置場所を変えてみる	-

ディスク再生について

症 状	原 因	処 置	参照ページ
画像や音が出ない	入力/出力切替スイッチが「入力」側にある	入力/出力切替スイッチを「出力」側にする	21
画像がきれいに映らない	ディスクが汚れているまたは傷がある	ディスクをきれいにし、またはディスクを交換する	9, 21
早送り/早戻しのとき画像が乱れる	多少乱れが出ることがあります	故障ではありません	—
再生が始まらない (または、すぐに停止する)	ディスクが入っていない(「ディスクを入れて下さい」を表示)	ディスクを入れる	21
	本機で再生できないディスクが入っている(「不明ディスク」を表示)	再生できるディスクの種類や、テレビ方式を確認する	9, 10, 11
	ディスクを裏返しに入れている(「ディスクを入れて下さい」を表示)	再生面を下にして入れる	21
	ディスクがななめに入っている(「ディスクを入れて下さい」を表示)	ディスクをディスクトレイの中央のホルダーにしっかりとはめ込む	21
	ディスクが汚れている、または傷がある(「ディスクを入れて下さい」を表示)	ディスクをきれいにし、またはディスクを交換する	9, 21
	システム設定画面が表示されている	設定ボタンを押して画面表示を消す	38
	視聴年齢制限が設定されている	視聴年齢制限を解除、または規制レベルを変更する	43
	リージョンコードが違っている(「地域コードが間違っています」を表示)	リージョンコード2、もしくはALLのディスクを入れる	11
	寒いところから急に暖かいところに持ってきて、レンズ部に露が付いている	2～3時間放置する	8
音声/字幕が切り換えられない	複数の音声/字幕が入っていないディスクでは切り換えできません	故障ではありません	—
	音声/字幕切り換え操作では切り換えできないディスクでも、メニュー画面等で切り換えできる場合があります	故障ではありません	—
字幕が出ない	字幕の入っていないDVDでは字幕が表示されません	故障ではありません	—
	字幕が「オフ」になっている	字幕を設定する	30, 42

● 故障？ その前にちょっとこれを！



ディスク再生について

症状	原因	処置	参照ページ
アングルを変えて見ることができない	複数のアングルが記録されているディスクでのみ切り換えできません	故障ではありません	29
各ボタン操作ができない	ディスクによっては、特定の操作を禁止している場合がある(「  」を表示)	故障ではありません	—
ビデオやレコーダーで録画できない	映画ソフト等の市販・レンタルDVDや、「1回だけ録画可能」なデジタル放送番組を記録したディスクはコピー禁止処理がされていて、録画できません	故障ではありません	—
MP3のディスクが再生できない	対応フォーマットまたは条件が合っていない、あるいは記録状態が悪い	対応フォーマットまたは条件に合うディスクや記録状態の良いディスクに交換する	31
MP3のディスクで読み込み時間がかかりすぎる	ファイル構成の問題や、付けられているファイル名が長すぎる	故障ではありません	31
JPEGを再生したあとに同じディスクに入っているMP3が再生できない	MP3とJPEGが1枚のディスクに入っている場合、JPEG再生後にMP3は再生できません	故障ではありません	34
DVD再生中に画像が乱れる、または暗い	本機ではアナログコピープロテクト方式のコピーガードにも対応しています。そのため、コピー禁止信号が入っているディスクを再生した場合、外部出力するテレビによっては一部画像に縞模様がでる	故障ではありません	—
DVDとCDのディスクによる音量差を感じる	一般的にDVDよりもCDの方が記録レベルが高い	故障ではありません	—

※不明ディスクおよび再生動作が不安定な場合

症状	原因	処置	参照ページ
再生しない	再生ディスクのディスク面が汚れているか傷が付いている	ディスクをきれいにするかディスクを交換する	9
	DVDレコーダーにて、映像を記録した後に、ファイナライズ処理をおこなっていない	記録したDVDレコーダーの使用 방법에従い、ファイナライズ処理をおこなってください。(VRモードで録画したDVD-RWであっても録画状態によってはファイナライズが必要です)	10
	VRモードで記録したDVD-Rディスクを再生した	再生はできません、DVD-RWのディスクと交換してください	10

テレビについて

症状	原因	処置	参照ページ
SANYOロゴのみ出る	入力/出力切換スイッチが「出力」側にある	入力/出力切換スイッチを「入力」側にする	36
画像の映りが悪い、音声も出ない	テレビチューナーが接続されていない アンテナの向きがずれている アンテナケーブルが外部アンテナ端子からはずれている ロッドアンテナやアンテナケーブルが破損している	テレビチューナーを接続してください ロッドアンテナの位置、高さ、方向などを変えてみてください アンテナケーブルを正しく接続してください	36
画面に斑点が出る 	自動車、オートバイ、電車、高圧線、ネオンサイン、電気掃除機、ヘアドライヤーなどから妨害電波を受けている	テレビチューナー、アンテナ、アンテナケーブルをそれぞれ原因になっているものからできるだけ離してください	-
二重三重に映る (ゴースト障害) 	アンテナの向きがずれている 山や建物からの反射電波の影響を受けている	ロッドアンテナの位置、高さ、方向などを変えてみてください	-
色の付いた模様が出る 	他のテレビやラジオ、パソコン、ファクシミリから出る妨害電波の影響を受けている	妨害を受けているものの電源を切ってみてください	-
色が消える 	受信チャンネル設定がずれている	正しく受信チャンネルに合わせてください	36
雪が降ったような画面になる(スノーノイズ) 	アンテナの向きがずれている アンテナケーブルが切れたり、はずれている	ロッドアンテナの位置、高さ、方向などを変えてみてください アンテナケーブルを正しく接続してください	36

お願い

表示や動作に異常が生じたときは、本体の電源スイッチで一度電源を切り、再度電源を入れてください。それでもなおらない場合は、電源を切って電源アダプターを抜き、バッテリーパックもはずし、数秒後もう一度差し込んで操作しなおしてください。(落雷や静電気などの影響により、本機が正常に動作しないことがあります。)

用語解説

[CPRM]:Content Protection for Recordable Media 記録可能なメディアに関する著作権保護技術の一つで、これに対応した録画機とメディア(DVD-RW など)を使って「コピーワンス放送」を録画することができます。対応ディスクには、パッケージに「CPRM対応」と表示されています。

[DTS]:Digital Theater Systems 5.1chフォーマットの一つですが、ドルビーデジタル5.1chと異なり音声圧縮率が低いため音に厚みがあり、S/N感が非常に良いサラウンドシステムです。

[JPEG]
JPEGとは、写真などの画像ファイルを圧縮して保存する形式(画像フォーマット)のひとつで、ITU-TS(国際電気通信連合:旧CCITT)とISO(国際標準化機構)で定められたフォーマットです。JPEG形式の画像ファイルには「.jpg」という拡張子が付きます。拡張子とは、OSやアプリケーションソフトで管理されているファイルの種類を表す文字符号で、ピリオドと3文字のアルファベットで構成されています。デジタルカメラで撮った写真などもほとんどJPEG形式で保存されています。

[MP3]
MP3とは、MPEG1、MPEG2、MPEG2.5オーディオレイヤー3というファイル形式で圧縮された音楽データです。「.mp3」または「.MP3」という拡張子の付いたファイルをMP3ファイルと呼びます。

[MPEG]:Moving Picture Experts Group エムベグと読みます。これは、映像圧縮および音声圧縮の国際標準です。DVDでは、この方式で映像を圧縮記録しています。

[VRモード]
ビデオレコーディングフォーマットのことで、プレイリストを作る等の編集ができたり、CPRMに対応しているディスクを再生することができます。

[チャプター]
ディスクのタイトル内をいくつかのセクションで区切り、番号付けしたナンバーのことで、本の「章」番号に相当します。本機では、このチャプターナンバーが記録されていれば、希望のセク

ションを素早く見つけるチャプターサーチなどの操作ができます。

[プレイリスト]
録画した映像を、お好みの再生順に並び替えたものです。

[マルチアングル]
通常のテレビ番組などは、テレビカメラからの映像を見ているので、画像は撮影しているカメラ位置の視点でテレビ画面に表示されます。テレビスタジオなどでは、数台のカメラで同時に撮影し、その中の一つを番組のディレクターが選んで電波にのせて各家庭のテレビに送っているわけですが、すべてのカメラの画像が同時に送られて視聴者側で視点(カメラ)を選べれば見たいところが見られるわけです。DVDには同時に複数のカメラで撮影したすべての画像が記録されているものがあり、プレーヤー側で視点を変えられるものがあります。これをマルチアングルディスクといいます。

[マルチ音声]
DVDの中には、1枚のディスクの中に複数の音声記録されているものがあります。DVDでは音声を最大8種類まで記録することができ、その中からお好きな音声を選んで楽しむことができます。

[マルチ字幕(サブタイトル)]
映画などでおなじみの字幕です。DVDでは字幕を最大32種類まで記録することができ、その中からお好きな字幕を選んで楽しむことができます。

[リージョンコード]
DVDプレーヤーとDVDディスクは発売地域ごとに再生可能地域番号(リージョンコード)が設けられており、再生するディスクに記載されている番号にプレーヤーの地域番号が含まれていない場合は再生できません。本機のリージョン番号は「2」で、本機底面部に表示されています。

[リニアPCM(LPCM)]:Linear Pulse Code Modulation 音声の圧縮をおこなわないデジタル音声のことをいいます。

[レターボックス]
4:3のテレビと本機を接続し、ワイド(16:9)ソフトを再生したとき、上下に黒い帯のある画像で再生される機能です。

アフターサービスについて

保証書について

この商品には保証書が付いています。お買い上げの販売店が発行します。保証書の「販売店・お買い上げ日」等の記入をご確認のうえ内容をよくお読みになって、大切に保存してください。
保証期間はお買い上げ日より1年間です。

修理サービスについて

ご使用中に調子が悪くなったときは「故障?その前にちょっとこれを!」(44~47ページ)の一覧表に従って調べてください。なおらないときは、内部機構をさわらずに、お買い上げの販売店にご相談ください。

- 保証期間中は
保証書の記載内容により販売店が修理いたします。
くわしくは保証書をご覧ください。
- 保証期間が過ぎているときは
修理により機能が維持できる場合は、お客さまのご要望により有料修理いたします。

補修用性能部品の保有期間について

ポータブルDVDプレーヤーの補修用性能部品の保有期間は製造打ち切り後8年です。

- 補修用性能部品とは、その製品の機能を維持するために必要な部品です。

アフターサービスについてご不明の場合は

お買い上げの販売店か、お近くの「お客さまご相談窓口」(52~55ページ)にお問い合わせください。

- 転居される場合は
ご転居によりお買い上げの販売店のアフターサービスを受けられなくなる場合には、事前に販売店にご相談ください。
- ご贈答の場合は
最寄りの三洋販売店か、または当社の「お客さまご相談窓口」にお問い合わせください。

必ずお読みください

本機を使用中、万一これらの不具合により再生されなかった場合、再生されなかったことによる損失の補償、または本機が使えなかったことによる付随的損害の補償については、ご容赦ください。

アフターサービスをお申し付けいただくときは、次のことをお知らせください

- ① 品番: DVD-HP71T
- ② 症状: できるだけ詳しく

愛情点検 	長年ご使用のオーディオ機器の点検を!	
	このような症状はありませんか?	<ul style="list-style-type: none">● 電源コードやプラグが異常に熱い● コゲくさい臭いがする● 電源コードに深いキズや変形がある● その他の異常や故障がある

ご使用中止
故障や事故防止のため、電源を切り、電源コードをコンセントから抜いて、必ず販売店に点検をご依頼ください。なお、点検・修理に要する費用は、販売店にご相談ください。

● 廃棄時の充電電池の処理について



警告（廃棄するとき以外は開けないでください）

- 一度お客さまが開けられますと製品の補償はできません。バッテリーパックは廃棄するとき以外開けないでください。
- むねた手でバッテリーパックを分解しないでください。
- 必ず事前に、本機がバッテリーパックで動作しなくなったことをご確認ください。動作する状態では分解しないでください。



バッテリーパックを廃棄するときは、充電電池のリサイクルにご協力ください。

廃棄時の充電電池取りはずし手順

1 バッテリーパック裏面のビス7本をはずす

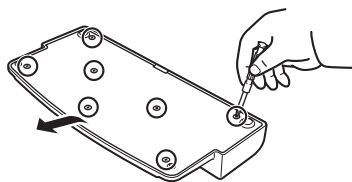

2 カバーを取り除き、中の充電電池を持ち上げる

3 プラグを抜き、充電電池を取りはずす

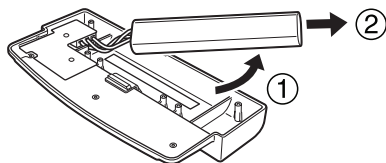

お願い

取りはずした充電電池は、お近くの販売店、もしくは各地方自治体の指示(条例)にしたがってリサイクル処理してください。

なお、取りはずした充電電池は単品では販売しておりません。販売店にバッテリーパックとしてご注文くださいますようお願いいたします。[P17](#)

仕 様

本体部

電源	AC 100V ~ 240V 50/60 Hz (電源アダプター使用)
質量	約 750 g (バッテリーパックを含まず、本体のみ)
外形寸法	200 (幅) × 26 (高さ) × 150 (奥行) mm
スピーカー	28mm 円形 (16 Ω) × 2
実用最大出力	0.2W + 0.2W
使用条件	温度: 5°C ~ 35°C
充電池 (バッテリーパック)	7.2V リチウムイオン電池
連続使用時間	約 3 時間 (バッテリーパック使用で、フル充電時)

端子部

DC 入力	DC 9V 1.5A
ヘッドホン	適合インピーダンス 32 Ω (ミニピンジャック)
デジタル音声出力	ミニピンジャック × 1 : 0.5Vp-p/75 Ω
映像入力/出力	映像端子 × 1 : 1 Vp-p/75 Ω
音声入力/出力 (アナログ音声)	音声端子 × 1 : 1.8V RMS
TV 入力	テレビチューナー接続端子

DVD/CDプレーヤー部

信号方式	NTSC 方式
使用レーザー	半導体レーザー
音声周波数特性	DVD : 4 Hz ~ 22 kHz, CD : 4Hz ~ 20kHz
信号対雑音比 (S/N 比)	90 dB 以上 (JEITA)
全高調波ひずみ率	0.005%
ワウ・フラッタ	測定限界以下 (JEITA)

液晶画面部

型	7V 型
画面サイズ	約 154 (幅) × 87 (高さ) × 177 (対角) mm
表示方式	透過型 TFT カラー液晶パネル
駆動方式	TFT (薄膜トランジスタ) アクティブマトリクス駆動方式
画素数	336,960 (横 480 × 縦 234 × 3) (有効画素率 99.99% 以上)
視野角*	左右 60度、上 40度、下 30度
使用光源	内部光 (蛍光管内蔵)

TVチューナー部

受信方式	NTSC 方式
受信チャンネル	VHF : 1 ~ 12, UHF : 13 ~ 62, CATV : C13 ~ C63
アンテナ	VHF/UHF : 75 Ω 不平衡

付属品

リモコン (リチウム電池 CR2025 付き)	1	ヘッドホン (インナーイヤー型)	1
電源アダプター	1	AVコード	1
カーバッテリーアダプター	1	テレビチューナー	1
保証書	1	バッテリーパック	1
本書 (取扱説明書)	1	キャリングケース	1

* 視野角はあくまで目安です。

● 仕様および外観は改善のため予告なく変更する場合があります。

● お客さまご相談窓口

■まずはお買い上げ販売店へ…

家電製品の修理のご依頼やご相談は、お買い上げ販売店へお申し出ください。
転居や贈答品でお困りの場合は、下記の相談窓口にお問い合わせください。

家電製品についての全般的なご相談 三洋電機(株) お客さまセンター

受付時間：9:00～18:30 (365日)

総合相談窓口 050-3116-3434

※上記番号をご利用できない場合は、大阪(06)-6994-9570 におかけください

※郵便・FAXでご相談される場合

三洋電機(株)お客さまセンター 〒570-8677 大阪府守口市京阪本通2-5-5
FAX(06)6994-9510

修理サービスについてのご相談 三洋コンシューママーケティング(株)

受付時間：月曜日～金曜日 9:00～18:30 土曜・日曜・祝日 9:00～17:30

修理相談窓口	東コールセンター	関東・甲信越地区	東京	050-3116-2222 東京(03)5302-3401
			福島	
			新潟	
			長野	
	西コールセンター	北海道地区	札幌	050-3116-2333
			東北地区	宮城
		近畿・北陸・四国地区	大阪	050-3116-2555
			金沢	大阪(06)4250-8400
			高松	
		中部地区	名古屋	050-3116-2666
中国地区	広島	050-3116-2777		
九州地区	福岡	050-3116-2888		
沖縄地区		沖縄	098-944-5018	

受付時間 月曜日～土曜日 9:00～12:00、13:00～17:30 (日曜、祝日および当社休日を除く)

持込み修理および部品についてのご相談 三洋コンシューママーケティング(株)

受付時間：月曜日～土曜日 9:00～17:30 (日曜、祝日を除く)

持込み修理および部品については、各地区サービスセンターで承っております。

☆上記のお客さまご相談窓口の名称、電話番号は変更することがありますのでご了承ください。

お客さまご相談窓口におけるお客さまの個人情報のお取り扱いについて

お客さまご相談窓口でお受けした、お客さまのお名前、ご住所、お電話番号などの個人情報は適切に管理いたします。また、お客さまの同意がない限り、業務委託の場合および法令に基づき必要と判断される場合を除き、第三者への開示は行いません。

<利用目的>

● お客さまご相談窓口でお受けした個人情報は、商品・サービスに関わることに関するご相談・お問合せおよび修理の対応のみを目的として用います。なお、この目的のために三洋電機(株)および関係会社で上記個人情報を利用することがあります。

<業務委託の場合>

● 上記目的の範囲内で対応業務を委託する場合、委託先に対しては当社と同等の個人情報保護を行わせるとともに、適切な管理・監督をいたします。

個人情報のお取り扱いについての詳細は、ホームページ<http://www.sanyo.co.jp>をご覧ください。

北海道地区

【北海道】	札幌	(011)831-9201	〒003-0013	札幌市白石区中央三条4-1-36
	函館	(0138)48-8301	〒041-0824	函館市西桔梗町589-295
	苫小牧	(0144)57-8707	〒059-1364	苫小牧市沼ノ端230-1034
	旭川	(0166)22-2421	〒070-0073	旭川市曙北3条7-3-3
	北見	(0157)23-4871	〒090-0037	北見市山下町4-7-14
	釧路	(0154)22-1576	〒085-0035	釧路市共栄大通3丁目1番6号 青木ビル

東北地区

【宮城県】	仙台	(022)287-8351	〒984-0032	仙台市若林区荒井字丑ノ頭43-1
【青森県】	青森	(017)729-3401	〒030-0141	青森市大字上野字山辺29-5
	八戸	(0178)28-9225	〒039-1121	八戸市卸センター1-6-7
【岩手県】	盛岡	(019)623-1600	〒020-0824	盛岡市東安庭2-12-1
	水沢	(0197)23-6621	〒023-0003	奥州市水沢区佐倉河字羽黒田45
【山形県】	山形	(023)641-1769	〒990-2331	山形市飯田西4-5-35
	酒田	(0234)23-3817	〒998-0842	酒田市亀ヶ崎6-7-16
【秋田県】	秋田	(018)862-6551	〒011-0901	秋田市寺内イサノ93-1
【福島県】	郡山	(024)945-6793	〒963-0107	郡山市安積3-120

関東・甲信越地区

【埼玉県】	さいたま	(048)778-3095	〒362-0025	上尾市上尾下780-1
	坂戸	(049)284-8900	〒350-0214	坂戸市千代田5-3-17
【栃木県】	栃木	(028)614-3883	〒321-0111	宇都宮市川田町字免ノ内765-5
【茨城県】	茨城	(0298)64-4751	〒300-3261	つくば市花畑2-15-3
	水戸	(029)251-4125	〒311-4152	水戸市河和田3-2386-1
【群馬県】	群馬	(0270)40-7611	〒372-0003	伊勢崎市華蔵寺町87-1
【新潟県】	新潟	(025)285-2431	〒950-0942	新潟市小張木2-16-43
	長岡	(0258)46-8065	〒940-2127	長岡市新産2-9-4
	上越	(025)543-3535	〒942-0081	上越市五智1-11-8 齋藤オフィス
【東京都】	城東	(03)5697-8160	〒120-0005	足立区綾瀬7-22-15綾瀬7丁目ビル
	城北	(03)5914-3414	〒174-0051	板橋区小豆沢(アズサワ)1-23-10
	城西	(03)5347-0761	〒167-0032	杉並区天沼3丁目12番12号テック杉並
	武蔵野	(042)364-7721	〒183-0033	府中市分梅町5-9-1
【神奈川県】	相模原	(042)788-2760	〒194-0012	町田市金森851-3
	戸塚	(045)827-2831	〒244-0806	横浜市戸塚区上品濃9-14
	京浜	(044)740-3530	〒211-0041	川崎市中原区下小田中5-11-21
【千葉県】	平塚	(0463)55-3926	〒254-0014	平塚市四之宮3-20-60
	千葉	(043)208-3800	〒260-0842	千葉市中央区南町3-7-15
【山梨県】	鎌ヶ谷	(047)441-0111	〒273-0105	鎌ヶ谷市鎌ヶ谷7-6-59
	山梨	(055)226-2561	〒400-0035	甲府市飯田4-8-23

中部地区

[愛知県]	名古屋	(052)979-3455	〒461-0025	名古屋市東区徳川1-901サンエース 徳川ビル1F
	名古屋西	(052)485-3620	〒453-0816	名古屋市中村区京田町2-1
	岡崎	(0564)23-3418	〒444-0860	岡崎市明大寺本町1-20
[岐阜県]	岐阜	(058)246-3417	〒501-6006	羽島郡岐南町伏屋1-35
[静岡県]	静岡	(054)236-0691	〒422-8034	静岡市駿河区高松2丁目26-10
	沼津	(055)935-0501	〒410-0822	沼津市下香貫七面1152-2
	浜松	(053)461-8685	〒430-0812	浜松市本郷町123
[長野県]	松本	(0263)40-3411	〒390-0852	松本市島立1064-1
	長野	(026)299-9501	〒388-8006	長野市篠ノ井御幣川字東松島1000-2
[石川県]	金沢	(076)292-2060	〒921-8005	金沢市間明町2-100
[富山県]	富山	(076)422-7020	〒939-8211	富山市二口町1-13-8
[福井県]	福井	(0776)53-7134	〒912-0834	福井市丸山1-1002
[三重県]	三重	(059)236-5195	〒514-0111	津市一身田平野285-2

近畿地区

[大阪府]	大阪	(06)6992-6235	〒570-0086	守口市竹町4-13
	大阪南	(06)6761-4600	〒543-0001	大阪市天王寺区上本町5-1-14 三洋ビル2F
	大阪東	(0729)65-1811	〒578-0903	東大阪市今米2-3-29
	阪和	(072)221-8571	〒590-0026	堺市向陵西町2-1-24
[京都府]	京都	(075)645-1434	〒612-8427	京都市伏見区竹田真幡木町26-1
	三丹	(0773)24-3405	〒620-0062	福知山市和久市町290番地 和久市岩掘ビル2F
[奈良県]	奈良	(0744)22-7888	〒634-0817	橿原市寺田町113-1
[滋賀県]	滋賀	(077)514-2221	〒524-0021	守山市吉身4丁目1-24 南井産業第3ビルB棟
[和歌山県]	和歌山	(073)473-7112	〒640-8301	和歌山市若橋1636-1
	田辺	(0739)22-7520	〒646-0051	田辺市稲成町南江原318
[兵庫県]	神戸	(078)641-1251	〒653-0038	神戸市長田区若松町2-1-9 ピアザビル3F
	阪神	(06)6432-3401	〒661-0026	尼崎市水堂町4-17-6
	姫路	(0792)82-7892	〒670-0943	姫路市市之郷町1-9
	淡路	(0799)42-6015	〒656-0478	南あわじ市市福永536-1

中国地区

[広島県]	広島	(082)293-6511	〒733-0012	広島市西区中広町2-1-2
	福山	(084)954-4101	〒721-0952	福山市曙町4-22-10
[岡山県]	岡山	(086)245-1634	〒700-0973	岡山市下中野703-101
	津山	(0868)22-6133	〒708-0002	津山市上河原239-10
[鳥取県]	鳥取	(0857)24-2930	〒680-0843	鳥取市南吉方3-107
[島根県]	浜田	(0855)22-7883	〒697-0023	浜田市長沢町3049
	松江	(0852)23-1183	〒690-0044	松江市浜乃木2-15-3
[山口県]	山口	(083)973-3391	〒754-0024	山口市小郡若草町2-6

四 国 地 区

[愛媛県]	愛媛	(089)979-3486	〒799-2655	松山市馬木町274番地
	四国	(0896)23-3416	〒799-0404	四国中央市三島宮川12丁目732-4
[香川県]	香川	(087)843-1840	〒761-0101	高松市春日町片田1657-1
[高知県]	高知	(088)831-2570	〒780-8007	高知市仲田町6-12
[徳島県]	徳島	(088)699-4131	〒771-0219	板野郡松茂町笹木野字八北開拓189-1

九 州 地 区

[福岡県]	福岡	(092)928-3414	〒818-8534	筑紫野市紫6-1-1
	北九州	(093)521-5286	〒802-0004	北九州市小倉北区鍛冶町2-4-7
	中九州	(0942)37-3934	〒830-0038	久留米市西町105-18
[長崎県]	長崎	(095)813-3545	〒851-0101	長崎市古賀町1006-5
	佐世保	(0956)31-7635	〒857-1162	佐世保市卸本町17-1
[熊本県]	熊本	(096)388-3434	〒861-8045	熊本市小山3丁目2番11号 熊本トラクターミナル内
	八代	(0965)35-3483	〒866-0871	八代市田中東町12-7
[大分県]	大分	(097)543-3454	〒870-0829	大分市樵迫5-6組
[宮崎県]	宮崎	(0985)29-3441	〒880-0022	宮崎市大橋3-224
[鹿児島県]	鹿児島	(099)251-4615	〒890-0068	鹿児島市東郡元町11-10

沖 縄 地 区

[沖縄県]	沖縄	(098)944-5018	〒903-0103	中頭郡西原町小那覇1303 沖縄三洋販売(株) サービス部
-------	----	---------------	-----------	----------------------------------

(240306)

☆住所・電話番号は、ご通知なしに変更することがありますので、ご了承ください。

お客さまメモ

お買い上げの際にご記入ください。修理などを依頼される
とき便利です。

品名	ポータブルDVDプレーヤー
品番	DVD-HP71T
お買い上げ年月日	年 月 日
お買い上げ店名	電話 () -
もよりの修理 ご相談窓口	電話 () -

総合相談窓口

家電製品についての全般的なご相談は、下記の「総合相談窓口」へお問い合わせください。

相談受付時間

9:00～18:30 (365日)

総合相談窓口

050-3116-3434

※ 上記番号をご利用できない場合は、
大阪(06)6994-9570におかけください。

修理や部品に関するご相談は、お買い上げ販売店、または52～55ページのお客さま修理相談窓口
にお問い合わせください。

三洋電機株式会社

ホームエレクトロニクスグループ
AVカンパニー

〒574-8534 大阪府大東市三洋町1番1号