

## 取扱説明書

### 扇風機 (家庭用)

30 センチ リビング扇

品番 **F-CM324**

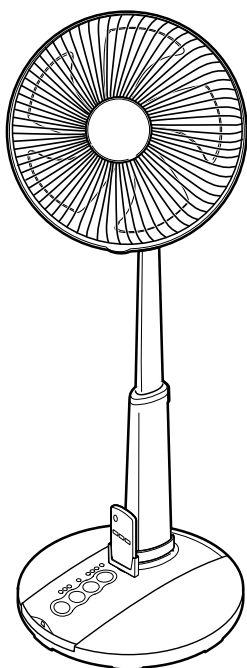

#### 保証書付き

このたびは、パナソニック製品をお買い上げいただき、まことにありがとうございます。

- 取扱説明書をよくお読みのうえ、正しく安全にお使ください。
- ご使用前に「安全上のご注意」(2～5 ページ)を必ずお読みください。
- 保証書は「お買い上げ日・販売店名」などの記入を確かめ、取扱説明書とともに大切に保管してください。

#### もくじ

ページ

#### ご使用まえに

安全上のご注意	2
使用上のお願い	5
各部のなまえと組み立てかた	6

#### 使いかた

各部のなまえと使いかた	8
・ 運転のしかた	8
・ リモコンの使いかた	8
・ 電源コードの取り出しかた	10
・ 首振り/風向調節/高さ調節のしかた	11

#### 必要なとき

お手入れのしかた	12
収納のしかた	13
サービスパーツ	13
リモコンの電池交換のしかた	14
故障かな!?	14
長期使用製品安全表示制度に基づく本体表示について	15
保証とアフターサービス	16
仕様	18
保証書	裏表紙

パナソニックの会員サイト「**CLUB Panasonic**」で「**ご愛用者登録**」をしてください

- 特典1 家電情報をまとめて管理登録…… 購入年月日や製造番号などを My 家電リストに保存できます。
- 特典2 製品情報をスムーズに入手…… Q&A など製品に関する情報を見ることができます。
- 特典3 エンjoyポイントがたまる…… たまったポイントでプレゼントに応募できます。

PC <http://club.panasonic.jp/>

携帯 <http://mobile.club.panasonic.jp/>



※このサービスは  
WEB 限定のサービスです。

# 安全上のご注意

必ずお守りください

人への危害、財産の損害を防止するため、必ずお守りいただくことを説明しています。

■誤った使いかたをしたときに生じる危害や損害の程度を区分して、説明しています。



## 警告

「死亡や重傷を負うおそれがある内容」です。



## 注意

「軽傷を負うことや、財産の損害が発生するおそれがある内容」です。

■お守りいただく内容を次の図記号で説明しています。(次は図記号の例です)



してはいけない内容です。



実行しなければならない内容です。



気をつけていただく内容です。



## 警告

### ■絶対に分解したり、修理・改造をしない



発火したり、異常動作して火災や感電・けがの原因になります。

- 修理は販売店へご相談ください。

### ■電源プラグは根元まで確実に差し込む

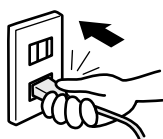

差し込みが不完全ですと、感電や発熱による火災の原因になります。

- 傷んだプラグ・ゆるんだコンセントは使用しないでください。

### ■羽根・ガードをつけずに運転しない



けがの原因になります。

### ■水につけない、水をかけない



ショートなどによる感電や火災の原因になります。

### ■コンセントや配線器具の定格を超える使いかたや交流100V以外で使用しない

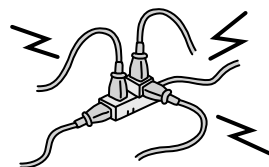

たこ足配線などで定格を超えると、発熱による火災の原因になります。

### ■発熱器具の近くに置かない



樹脂部分が溶けて引火する原因になります。

### ■持ち運び時、収納時に電源コードを引っ張らない



コードが断線して、ショートなどによる感電や火災の原因になります。

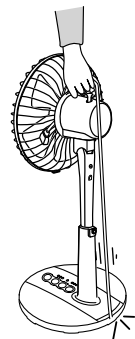

**警告**

■電源コードを突っ張った状態で使用しない



コードが断線して、ショートなどによる感電や火災の原因になります。

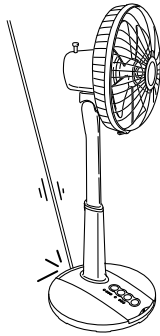

■電源コード・電源プラグを破損するようなことはしない

(傷つけたり、加工したり、熱器具に近づけたり、無理に曲げたり、ねじったり、引っ張ったり、重いものを載せたり、束ねたりしない)

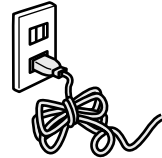

ショートなどによる感電や火災の原因になります。

- コードやプラグの修理は販売店にご相談ください。

■お手入れの際は、電源プラグをコンセントから抜く



不意に作動してけがをしたり、感電の原因になります。

■電源プラグをぬれた手で抜き差ししない



感電の原因になります。

■取っ手を持って振り回さない



破損・けがの原因になります。

■異常時・故障時には、直ちに使用を中止し、電源プラグを抜く



発熱などで感電や火災の原因になります。

■電源プラグのほこりなどは定期的にとる

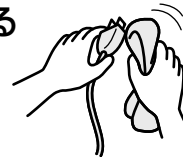

プラグにほこりがたまると、湿気などで絶縁不良となり、火災の原因になります。

- 電源プラグを抜き、乾いた布でふいてください。
- 長期間使用しないときは、電源プラグを抜いてください。

<異常例・故障例>

- ・運転中、異常な音がする。
  - ・コードを動かすと運転が止まる。
  - ・こげ臭いニオイがする。
  - ・モーター部や電源プラグ・コードが異常に熱い。
- すぐに販売店に、点検・修理をご依頼ください。

# 安全上のご注意

必ずお守りください



## 警告

- 組み立て・収納時に、羽根・ガードをつけずに高さ調節ボタンを押さない



高さ調節ボタン



モーター部やスタンドが飛び出してけがの原因になります。

- 電源コードをベースではさまない



コードが断線して、ショートなどによる感電や火災の原因になります。



- 組み立て・収納時に電源プラグを入れない



けがの原因になります。

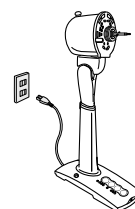

## リチウム電池について

- 電池は、幼児の手の届く所に置かない



誤飲の原因になります。万一、電池を飲み込んだ場合は直ちに医師に相談してください。

- 電池を火の中に入れてたり、加熱、分解、改造をしない



発熱、破裂による液漏れやけがの原因になります。



## 注意

- 次の場所で使わない

- ガスレンジなど炎の近く、引火性ガスのある所



炎の立ち消えによる中毒や引火・爆発の原因になります。

- 温室やビニールハウス、浴室など、高温(40℃以上)で湿度の高い所
- 屋外など、雨や水のかかる所
- 綿ぼこりや砂ぼこりの多い所
- 5℃以下の低温になる所



ショートなどによる感電や火災の原因になります。

- 障害物の周囲や、不安定な場所



転倒して、けがの原因になります。

- 殺虫剤などをかけたり、油や薬品を使う場所

- 工場など化学薬品を使う場所
- 業務用として芳香剤やアロマオイルを使う場所

- 直射日光など、強い紫外線の当たる所



・樹脂部品が劣化して本体が破損し、落下やけがの原因になります。  
・ショートなどによる感電や火災の原因になります。

## ⚠ 注意

### ■電源プラグを抜くときは、電源コードを持たず、電源プラグを持って抜く

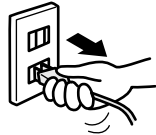

コードが断線して、ショートなどによる感電や火災の原因になります。

### ■本体を引きずらない



床や畳を傷つける原因になります。

### ■風を長時間、体に当てない



健康を害することがあります。

### ■付属のリモコン以外でリモコン操作をしない



思わぬ運転などにより、体調をくずしたり、けがの原因になります。

### ■破損した羽根は使わない



けがの原因になります。

### ■ガードの中や可動部に指などを入れない



けがの原因になります。

### ■台所用中性洗剤以外の洗剤は使わない



- ・羽根が割れ、けがの原因になります。
- ・樹脂部品の変質、変色の原因になります。

### ■次のような方がお使いになるときは、特に注意する

(乳幼児、お子さま、お年寄り、自分で温度調節ができない方)



風を体に直接当てたままで、長時間ご使用になると、体調をくずしたり、脱水症状をおこす原因になります。

## 使用上のお願い

- 電源コードを収納する際は、電源コードが傷ついていないことを確認する。  
→傷んでいる場合は、使用を中止し、販売店にご相談ください。
- 本体の受信部をかくさない。(リモコン操作ができません)
- リモコンに液状のものをかけない、リモコンを落とさない、踏まない。(故障の原因になります)
- 羽根ラベルは、はがさない。(事故防止のために法で定められた表示です)
- テレビやラジオなどのAV機器から1m以上離す。映像の乱れや雑音が入ることがあります。
- カーテンなどを吸い込んだり、首振りがさまたげられる場所で使わない。(故障の原因になります)

# 各部のなまえと組み立てかた

## ベースを取り付ける

- ① スタンド底部のコード収納ボックスにコードを収納します。  
(購入時は収納されています)

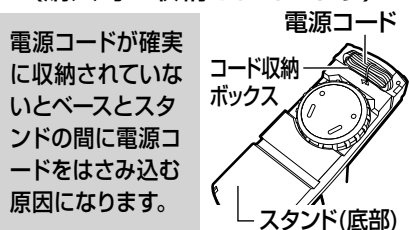

- ② スタンドの底のナットをはずす。

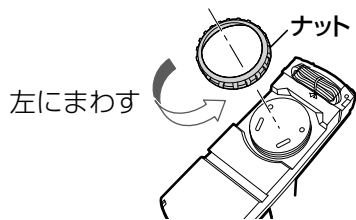

- ③ ベースの突起部にスタンドの穴をはめ込む。

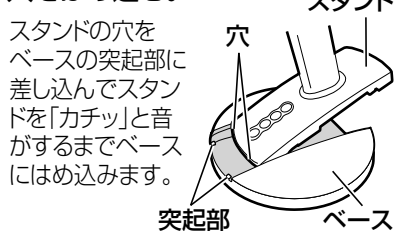

### スタンドをベースからはずすときは

ナットをはずし、ベースの2か所のつめを矢印方向に広げてはずす。

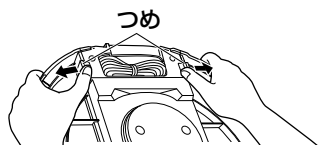

- ④ 本体を図のように横向きにし、ナットを右にまわしスタンドとベースを固定する。

ゆるまないように確実にナットで締め付けます。

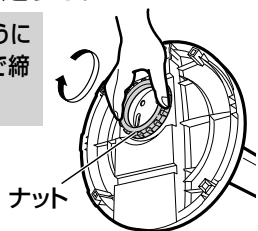

## 後ガードの取り付けまえに

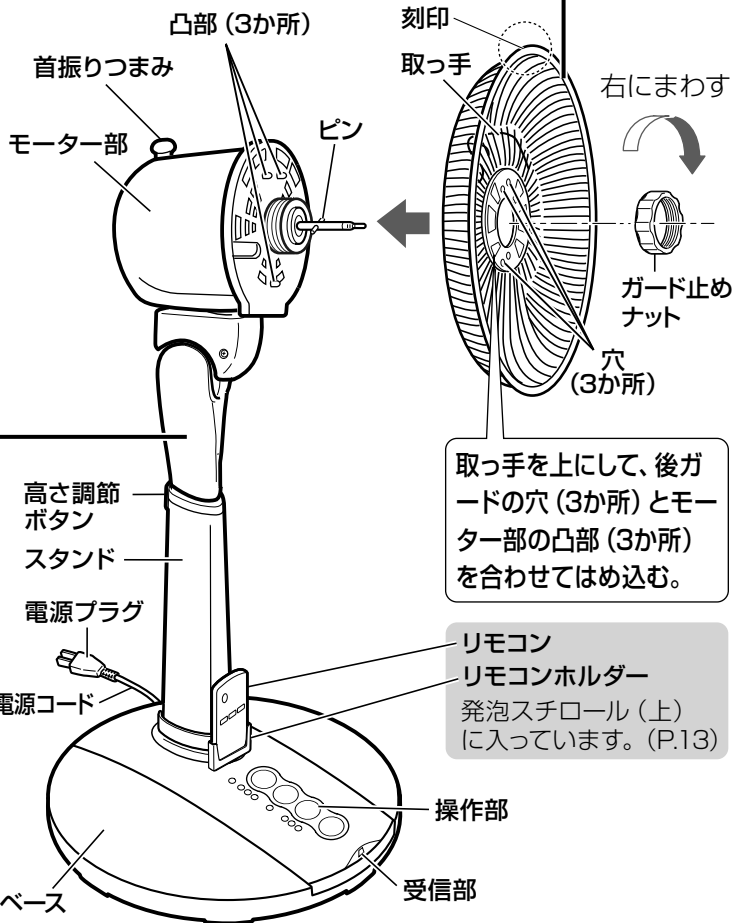
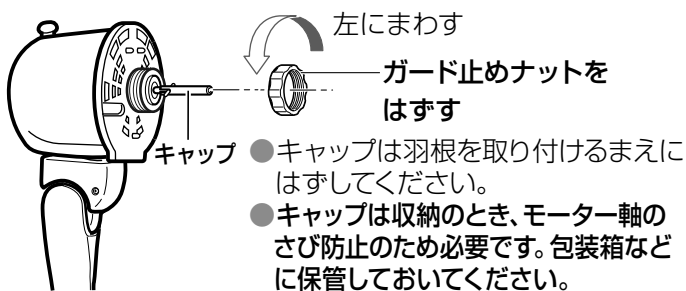

### お願い

- ガード止めナットとスピナーは、使用中、はずれないようにしっかり締め付けてください。
- 羽根ラベルは、はがさないでください。  
(事故防止のために法で定められた表示です)
- 収納時のために包装箱や内部の緩衝材、ポリ袋などは、捨てないでください。(収納のしかた P.13)

内容物のご確認は「収納のしかた」(P.13)を参照してください。

## ご使用まえに

### 羽根を取り付ける

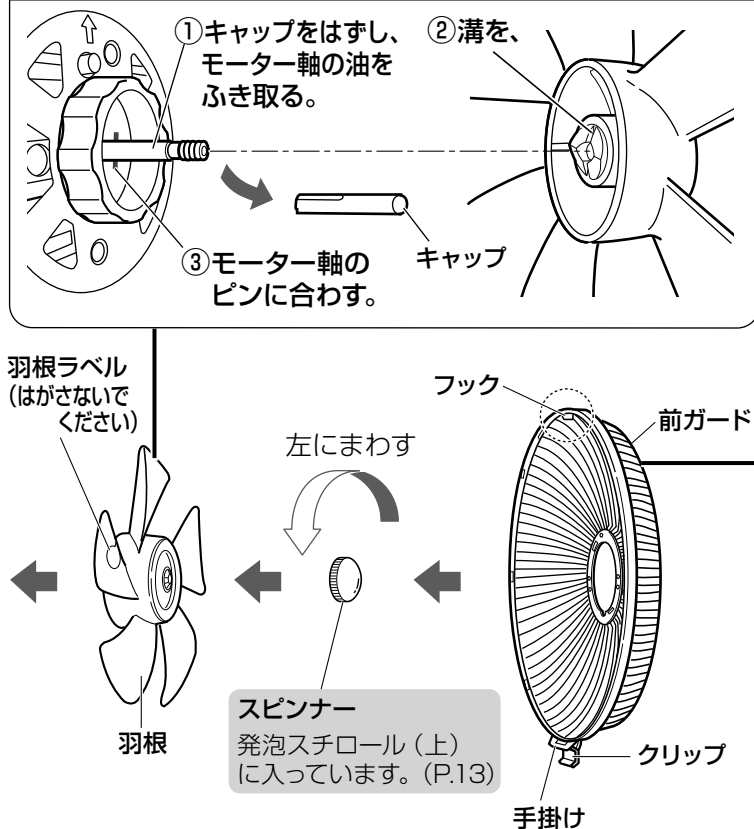

### 前ガードを取り付ける

- ①前ガードのフックを後ガード上の刻印に合わせて差し込む。  

フック (前ガード上)

刻印 (後ガード上)
- ②両手で前後ガードの全周をはめ込む。
- ③クリップを閉じて、前ガードと後ガードを固定する。



クリップが下図の位置になるように固定する。

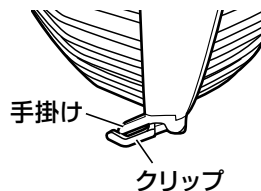

### リモコンホルダーの取り付けかた

- リモコンホルダーはスタンドにはめ込みお使いください。

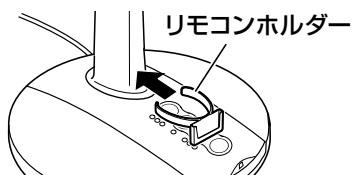

### リモコンをお使いになるまえに

- リモコンから絶縁シートを取りはずしてお使いください。(絶縁シートは必ず廃棄してください)

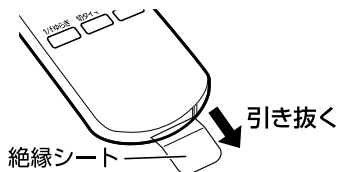

#### お願い

- 使用中、はずれないように前ガードの全周、クリップは確実にはめ込んでください。

# 各部のなまえと使いかた

## 運転のしかた

- 電源プラグをコンセントに差し込んでください。

## 操作部

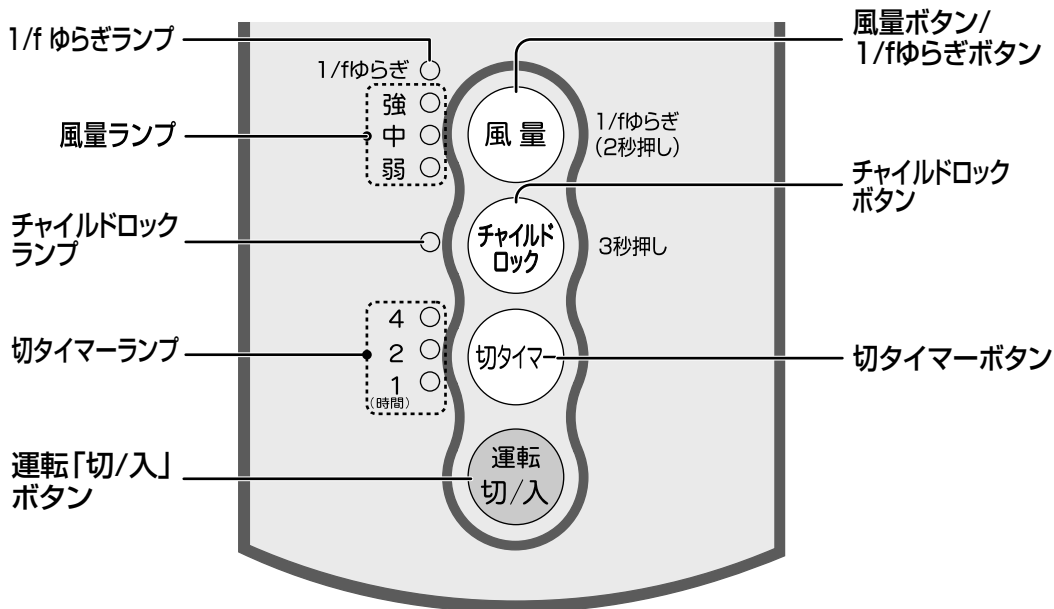

## 運転「切/入」ボタン

- 押すたびに「入」「切」が切り換わります。
- コンセントに電源プラグを差し込んだ後、運転「切/入」ボタンを押すと、風量「弱」で運転します。
- 運転「切/入」ボタンを押さないと、風量・切タイマー操作ができません。

## メモリー機能

- 運転「切」後、再度運転「切/入」ボタンを押すと停止する前の運転状態(風量・1/fゆらぎ)で運転します。(タイマー時間はメモリーされません)
- 電源プラグを抜くと、メモリーは解除されます。

## リモコンの使いかた

### リモコン送信部



リモコンを受信部に向けて操作します。  
操作可能距離は約4.5m、  
左右に約50° 以内です。

### お願い

- 電池は工場出荷時にセットされているため、寿命が短い場合があります。操作しにくくなった場合は、電池を交換してください。(リモコンの電池交換のしかた P.14)
- 本体の受信部に、直射日光や照明器具の強い光が当たらないようにしてください。(リモコン操作しにくい場合があります)
- リモコンを使用しない時は、リモコンホルダーに収納してください。

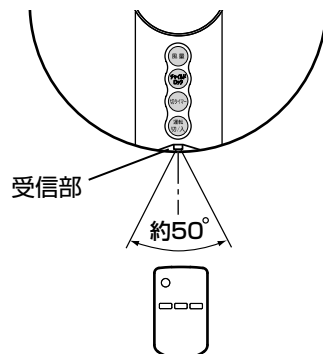

## 風量ボタン

- 押すたびに風量が切り換わります。  
(風量ランプ点灯)



## 1/fゆらぎボタン

### 本体の場合

- 風量ボタンを約2秒押すと1/fゆらぎになります。  
(1/fゆらぎランプ点灯)
- 再度約2秒押すと1/f ゆらぎが解除になります。  
(1/fゆらぎランプ消灯)

### リモコンの場合

- 1/fゆらぎボタンを押すたびに1/fゆらぎの「入」「切」ができます。

※ 1/f ゆらぎは風量にきめ細かな強弱の変化をつけ、より自然に近い、こちよい風です。

## チャイルドロックボタン (本体操作パネルでのみ操作できます)

- チャイルドロックボタンを約3秒押します。(チャイルドロックランプ点灯)
- 運転中にチャイルドロックすると、  
チャイルドロックの解除と運転「切」以外は操作できません。  
(運転「切」後、再運転する場合はチャイルドロックの解除が必要です)
- 運転「切」時にチャイルドロックすると、チャイルドロックの解除以外は操作できません。
- チャイルドロックを解除するときは、チャイルドロックボタンを約3秒押します。(チャイルドロックランプ消灯)

## 切タイマーボタン

- 押すたびにタイマー時間が切り換わります。  
(切タイマーランプ点灯)
- 時間の経過とともにランプが切り換わり、  
残り時間の目安を表示します。

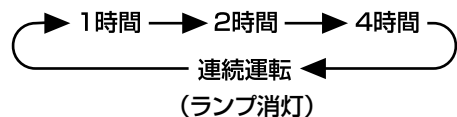

# 各部のなまえと使いかた（つづき）

## お知らせ

- 電気のムダ使いや、おやすみ時の冷えすぎ防止にタイマーをこまめに使いましょう。
- 冷房や暖房の効果を高めるためエアコンとの併用をおすすめします。
- ボタンを8秒以上押しつづけると、安全のため運転を停止します。
- 長時間ご使用にならないときは節電のため電源プラグをコンセントから抜いてください。（運転を停止しても、電源プラグが差し込まれていると約0.2Wの電力を消費します）

## 警告

電源コードをベースではさまない



コードが断線して、ショートなどによる感電や火災の原因になります。

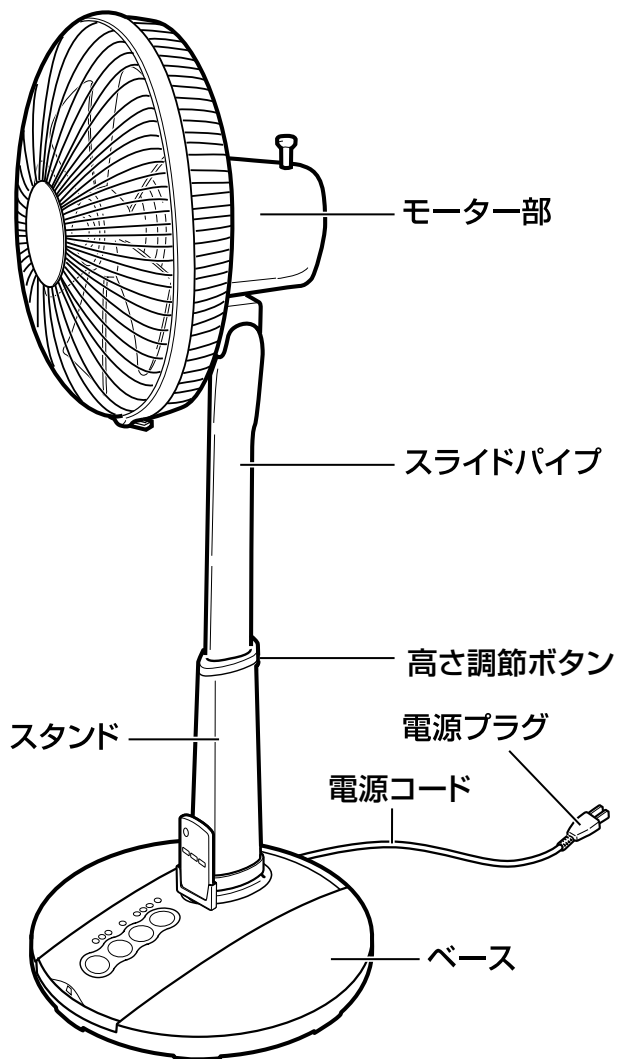
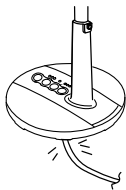

## 電源コードの取り出しかた

- ベース後部を持ち上げて、電源コードを取り出します。
- 電源コードはベース後ろ側のコード取り出し部から出して使用してください。

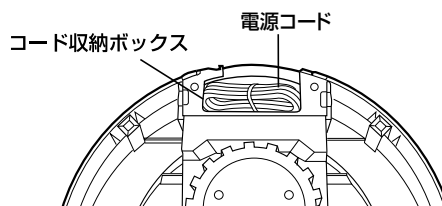
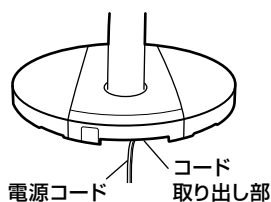

## 首振りのしかた

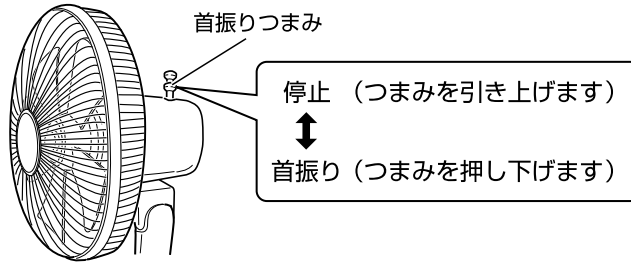

## 風向調節のしかた

- モーター部を持って動かすとスタンドの向きを変えずに風向きを左右(各約45°ずつ)、上(約18°)、下(約12°)に変えることができます。

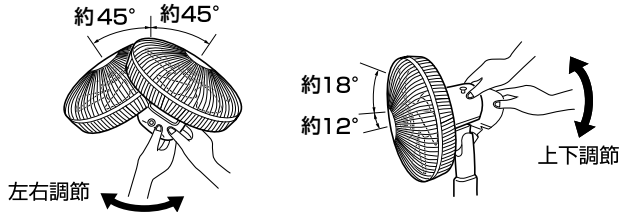

### ⚠ 注意

可動部に指などを入れない



けがの原因になります。

### お知らせ

- 左右の首振りを本体の中心にするときは、一度左右どちらかの端まで手で回して、端からゆっくり「カチッ」「カチッ」「カチッ」と3～4回、音がする位置まで戻してください。

## 高さ調節のしかた

- 高さ調節ボタンを押さえてスライドパイプを上げると固定が解除され、お好みの高さに調節できます。
- 一番下まで押し下げるとその位置で固定になります。それ以外の位置では固定できません。

### お願い

- 持ち運ぶ時は、スライドパイプをカチッと音がするまで押し下げて確実に固定してください。
- スライドパイプが上がりにくい場合や、高さ調節ボタンが押しにくいときは、一度スライドパイプを押し下げてから高さ調節ボタンを押さえてスライドパイプを上げてください。

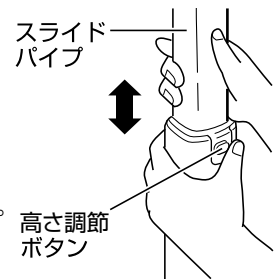

# お手入れのしかた

- 「組み立てかた」(P.6) と逆の順序で分解してください。

- ① 電源プラグを抜く。
- ② ガード (前、後)、羽根をはずす。
- ③ めるま湯か薄めた台所用中性洗剤を浸した柔らかい布をかたくしぼって汚れをふき取り、からぶきをする。

## お願い

- 化学ぞうきんは、その注意書きに従ってください。
- 運転停止後のお手入れは、モーター軸が熱くなっていますので、直接さわらないでください。
- ガードや羽根、スピナー以外は水洗いしないでください。
- 樹脂部品は傷つきやすいので、乾いた布で強くこすらないでください。
- 収納する前にはよく乾かしてください。

## 注意

台所用中性洗剤以外の洗剤は使わない



- ・羽根が割れ、けがの原因になります。
- ・樹脂部品の変質、変色の原因になります。

## 警告

羽根・ガードをつけずに高さ調節ボタンを押さない



モーター部やスタンドが飛び出してけがの原因になります。

## 前ガードのはずしかた

運転が停止したのを確認して、クリップをはずし、前ガードを上から押さえ、手掛けを手前に強く引きます。

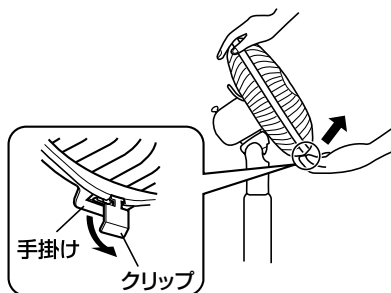

※前ガード・クリップは、運転中にはずれないように固定していますので、かたく感じますが、そのまま強く手前に引いてください。

## モーター軸のお手入れ (収納するとき)

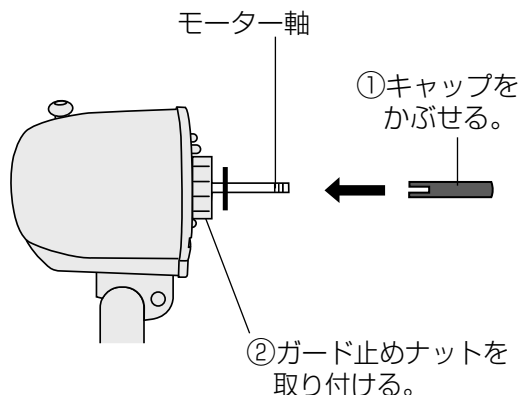

- 「組み立てかた」(P.6) と逆の手順で取りはずし、収納してください。

### 電源コードの収納のしかた

- ①電源コードを約10cmに束ねる。
- ②電源プラグを収納ボックスに入れる。
- ③電源コードを確実に納める。

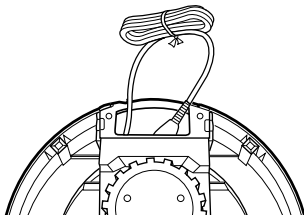

#### お願い

- 収納時、電源プラグは収納ボックスに確実に納めてください。  
(電源プラグ変形防止のため)
- 電源コードを収納する際は、電源コードが傷ついていないことを確認してください。  
→ 傷んでいる場合は使用を中止し、販売店にご相談ください。

1 包装箱に発泡スチロール(底)を入れる。

2 ①～②の部品を発泡スチロール(底)に順番に納める。

3 ③～⑤の部品を重ねて発泡スチロール(底)に納める。

4 発泡スチロール(上)をかぶせる。

5 ⑥～⑧の部品を発泡スチロール(上)に順番に納める。  
(リモコンは電池を取り出す)

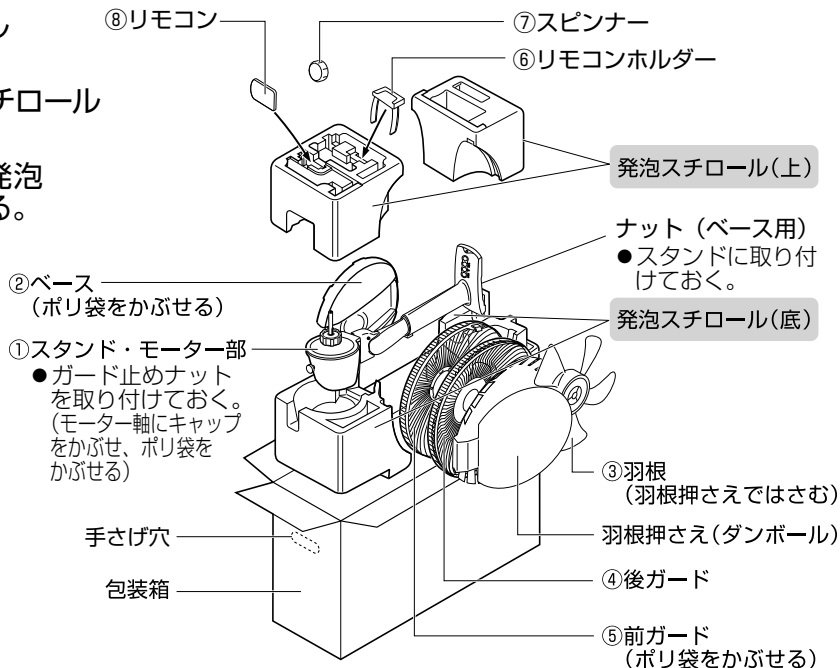

## サービスパーツ

(希望小売価格は2016年4月現在)

部品品名	羽 根	スピナー	リモコン
部品品番	FFE2340273	FFE1500065	FFE2810240
希望小売価格	2,300円 (税抜き)	600円 (税抜き)	2,200円 (税抜き)

別売品は販売店でお買い求めいただけます。

パナソニックの家電製品直販サイト「パナソニック ストア」でも  
お買い求めいただけます。

パナソニックグループのショッピングサイト



<http://jp.store.panasonic.com/>

# リモコンの電池交換のしかた

**1** リモコンを裏返し、電池ホルダーを取り出す。

- ①つめを内側に押しながら、②手前に引き出す。

**1** <裏面>

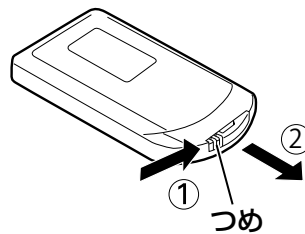

**2**



**2** 使い終わった電池を取り出し、新しい電池を電池ホルダーに入れる。

- ⊕ を上側にする。

**3**

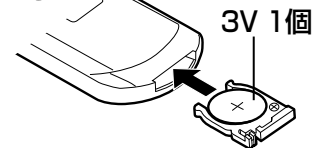

**3** 電池ホルダーを元にもどす。

## お願い

- 交換用リチウム電池は、CR2025をお買い求めください。
- 電池の ⊕ ⊖ を間違えないように正しく入れてください。
- 電池ホルダーに無理な力を加えないでください。
- 長期間使わないときは、電池を取り出してください。
- 使用済の電池はお住まいの地域の分別方法に従って捨ててください。(捨てる際にはセロハンテープなどを巻きつけて絶縁してください)

## 警告



■リチウム電池は、幼児の手の届く所に置かない

誤飲の原因になります。万一、電池を飲み込んだ場合は直ちに医師に相談してください。

■リチウム電池を火の中に入れて、加熱、分解、改造をしない  
発熱、破裂による液漏れやけがの原因になります。

## 故障かな!?

まず、次の確認をしてください。それでも直らないときは、必ず、電源プラグを抜いて、販売店に修理をご依頼ください。

こんなときは	ここを確かめてください
① 運転「切/入」ボタンを押しても羽根が回転しない	<ul style="list-style-type: none"> <li>● 電源プラグがコンセントに確実に差し込まれていますか?</li> <li>● ガードが変形して羽根に当たっていませんか?</li> <li>● チャイルドロックランプが点灯していませんか? (P.9)</li> </ul>
② 羽根は回転するが異常な音がある	<ul style="list-style-type: none"> <li>● 羽根・ガードが確実に取り付けられていますか? (P.7)</li> <li>● ガードが変形して羽根に当たっていませんか?</li> </ul>
③ ボタンを押しても操作できない	<ul style="list-style-type: none"> <li>● チャイルドロックランプが点灯していませんか? (P.9)</li> </ul>
④ リモコンで操作できない	<ul style="list-style-type: none"> <li>● 絶縁シートを取りはずしていますか? (P.7)</li> <li>● 電池が消耗していませんか? (P.8)</li> <li>● 電池の入れかた(⊕⊖の方向)が間違っていないですか? (P.14)</li> </ul>
⑤ 運転が止まる	<ul style="list-style-type: none"> <li>● ボタンを8秒以上押しつづけると、安全のため運転を停止します。運転 切/入ボタンを押すと、再度運転を開始します。</li> </ul>

長期使用製品安全表示制度に基づく本体表示について

(本体への表示内容)

扇風機

- 経年劣化により危害の発生が高まるおそれがあることを注意喚起するために電気用品安全法で義務付けられた以下の内容の表示を本体に行っています。

【製造年】本体に西暦4桁で表示してあります。

	<p>【設計上の標準使用期間】12年 設計上の標準使用期間を超えてお使いいただいた場合は、経年劣化による発火・けがなどの事故に至るおそれがあります。</p>
---	--

(設計上の標準使用期間とは)

- 運転時間や温湿度など、標準的な使用条件に基づく経年劣化に対して、製造した年から安全上支障なく使用することができる標準的な期間です。
- 設計上の標準使用期間は、無償保証期間とは異なります。また偶発的な故障を保証するものではありません。

■標準的な使用条件 日本工業規格JISC9921-1及び(社)日本電機工業会自主基準HD-116-3による

大項目	中項目		小項目	備考
環境条件	電圧		単相100V又は 単相200V	機器の定格電圧による
	周波数		50Hz/60Hz	
	温度		30℃	
	湿度		65%	
	設置条件		標準設置	工事説明書・取扱説明書による
負荷条件			定格負荷(風速)	取扱説明書による
想定時間等	扇風機 (含む壁掛け扇、 天井旋回扇)	1日あたりの使用時間	8 (h/日)	
		1日使用回数	5 (回/日)	
		1年間の使用日数	110 (日/年)	
		スイッチ操作回数	550 (回/年)	
		首振運転の割合	100 (%)	
	天井扇	1日あたりの使用時間	10 (h/日)	
		1日使用回数	5 (回/日)	
		1年間の使用日数	180 (日/年)	
		スイッチ操作回数	900 (回/年)	
		首振運転の割合	対象外	

※環境条件の湿度65%は、JIS Z 8703の試験状態を参考としている。

- 「経年劣化とは」  
長期間にわたる使用や放置にともない生じる劣化をいいます。

※上記の「長期使用製品安全表示制度に基づく本体表示」は、電気用品安全法の改正に基づき、2009年4月以降生産の製品に記載しています。

# 保証とアフターサービス

よくお読みください

使いかた・お手入れ・修理などは

■まず、お買い求め先へご相談ください

▼お買い上げの際に記入されると便利です

販売店名

電話 ( ) -

お買い上げ日 年 月 日

## 修理を依頼されるときは

「故障かな!？」(14ページ)でご確認のあと、直らないときは、まず電源プラグを抜いて、お買い上げ日と右の内容をご連絡ください。

●製品名 扇風機

●品番 F-CM324

●故障の状況 できるだけ具体的に

- 保証期間中は、保証書の規定に従ってお買い上げの販売店が修理させていただきますので、おそれ入りますが、製品に保証書を添えてご持参ください。

保証期間：お買い上げ日から本体 1 年間

- 保証期間終了後は、診断をして修理できる場合はご要望により修理させていただきます。

※修理料金は次の内容で構成されています。

**技術料** 診断・修理・調整・点検などの費用

※補修用性能部品の保有期間 **8年**

**部品代** 部品および補助材料代

当社は、この扇風機の補修用性能部品（製品の機能を維持するための部品）を、製造打ち切り後8年保有しています。

**出張料** 技術者を派遣する費用

## ■転居や贈答品などでお困りの場合は、次の窓口にご相談ください

ご使用の回線（IP 電話やひかり電話など）によっては、回線の混雑時に数分で切れる場合があります。

### ●使いかた・お手入れなどの

ご相談は.....

パナソニック お客様ご相談センター 365日 受付9時~20時

電話 フリーダイヤル  **0120-878-365**

※携帯電話・PHSからもご利用になれます。

### ●修理に関するご相談は.....

パナソニック 修理ご相談窓口

電話 フリーダイヤル  **0120-878-554**

※携帯電話・PHSからもご利用になれます。

・上記電話番号がご利用いただけない場合は、各地域の「修理ご相談窓口」におかけください。

## 【ご相談窓口におけるお客様の個人情報のお取り扱いについて】

パナソニック株式会社およびグループ関係会社は、お客様の個人情報をご相談対応や修理対応などに利用させていただき、ご相談内容は録音させていただきます。また、折り返し電話をさせていただくための発信番号を通知いたしております。なお、個人情報を適切に管理し、修理業務等を委託する場合や正当な理由がある場合を除き、第三者に開示・提供いたしません。個人情報に関するお問い合わせは、ご相談いただきました窓口にご連絡ください。

## ■ 各地域の修理ご相談窓口 ※電話番号をよくお確かめの上、おかけください。

• 地区・時間帯によって、集中修理ご相談窓口へ転送させていただく場合がございます。

北海道地区	札幌	☎ (011)894-1255	札幌市厚別区厚別南2丁目17-7
	旭川	☎ (0166)22-3015	旭川市2条通16丁目1166
	帯広	☎ (0155)33-8478	帯広市西20条北2丁目23-3
東北地区	函館	☎ (0138)48-6630	函館市西栲栳町589-241
	青森	☎ (0172)62-0880	青森市浪岡大字浪岡字稲村262-1
	秋田	☎ (018)868-7008	秋田市外旭川字小谷地3-1
	岩手	☎ (019)645-6130	盛岡市厨川5丁目1-43
	宮城	☎ (022)387-1117	仙台市宮城野区扇町7-4-18
	山形	☎ (023)641-8100	山形市平清水1丁目1-75
首都圏地区	福島	☎ (024)991-9308	郡山市備前館2丁目5
	栃木	☎ (028)689-2555	宇都宮市上戸祭3丁目3-19
	群馬	☎ (027)254-2075	前橋市箱田町325-1
	茨城	☎ (029)864-8756	つくば市筑穂3丁目15-3
	埼玉	☎ (048)728-8960	熊谷市宮町1丁目29番
	千葉	☎ (043)208-6034	千葉市中央区末広5丁目9-5
	東京	☎ (03)5477-9700	東京都杉並区本天沼3丁目43-16
	山梨	☎ (055)222-5822	中央市山之神流通団地1-5-1
	神奈川	☎ (045)847-9720	横浜市戸塚区品濃町561-4
	新潟	☎ (025)286-0180	新潟市中央区神道寺2丁目7-1
中部地区	石川	☎ (076)280-6608	金沢市玉鉾2丁目266番地
	富山	☎ (076)424-2549	富山市根塚町1丁目1-4
	福井	☎ (0776)21-0622	福井市問屋町2丁目14
	長野	☎ (0263)86-9209	松本市寿北7丁目3-11
	静岡	☎ (054)287-9000	静岡市駿河区高松2丁目24-24
	愛知	☎ (052)819-0225	名古屋市瑞穂区塩入町8-10
	岐阜	☎ (058)255-5784	岐阜市西河渡3丁目73
	三重	☎ (059)254-5520	津市久居野村町字山神421
近畿地区	滋賀	☎ (077)582-5021	栗東市小柿9丁目4-10
	京都	☎ (075)646-2123	京都市南区上鳥羽中河原3番地
	大阪	☎ (06)7730-8888	東大阪市長田東1丁目3-12
	奈良	☎ (0743)59-2770	大和郡山市筒井町800番地
	和歌山	☎ (073)475-2984	和歌山市栗栖373-4
中国地区	兵庫	☎ (078)796-3140	神戸市須磨区弥栄台3丁目13-4
	鳥取	☎ (0857)26-9695	鳥取市安長295-1
	松江	☎ (0852)23-1128	松江市平成町182番地14
	出雲	☎ (0853)21-3133	出雲市渡橋町416
	浜田	☎ (0855)22-6629	浜田市下府町327-93
	岡山	☎ (086)242-6236	岡山市北区野田3丁目20-14
	広島	☎ (082)295-5011	広島市西区南観音1丁目13-5
四国地区	山口	☎ (083)973-2720	山口市小郡下郷220-1
	香川	☎ (087)874-3110	高松市国分寺町国分359番地3
	徳島	☎ (088)624-0253	徳島市沖浜2丁目36
	高知	☎ (088)834-3142	高知市仲田町2-16
	愛媛	☎ (089)905-7544	愛媛県伊予郡砥部町八倉75-1
九州地区	福岡	☎ (092)593-8002	春日市春日公園3丁目48
	佐賀	☎ (0952)26-9151	佐賀市鶴岡町大字八戸字上深町3044
	長崎	☎ (095)830-1658	長崎市東町1919-1
	大分	☎ (097)556-3815	大分市萩原4丁目8-35
	宮崎	☎ (0985)63-1213	宮崎市本郷北方字草葉2099-2
	熊本	☎ (096)367-6067	熊本市東区健軍本町12-3
沖縄地区	鹿児島	☎ (099)246-7050	鹿児島市上荒田町27-4
	沖縄	☎ (098)877-1207	浦添市城間4丁目23-11

所在地、電話番号は変更になることがありますので、あらかじめご了承ください。

最新の「各地域の修理ご相談窓口」はホームページをご活用ください。 <http://www.panasonic.com/jp/support/consumer/repair/area.html> 0515

# 仕様

●風量が「強」のときの値です。

品番	電圧 (V)	周波数 (Hz)	消費電力 (W)	回転数 (r/min)	風速 (m/sec)	風量 (m³/h)	首振り角度 (度)	電源コード (m)	質量 (kg)	外形寸法 (mm)
F-CM324	交流 100	50	38	1060	3.30	2700	0	1.7	3.7	高さ 715~960
		60	43	1080	3.32	2720	または 90			幅 367
										奥行 350

- 運転が「切」のときの消費電力は、約0.2 Wです。(電源プラグを差し込んでいる状態)
- この製品は、日本国内用に設計されています。電源電圧や電源周波数の異なる外国では、使用できません。また、アフターサービスもできません。

●使いかた・お手入れなどの  
ご相談は.....

パナソニック 総合お客様サポートサイト

<http://www.panasonic.com/jp/support/>

パナソニック お客様ご相談センター 365日  
受付9時~20時

電話 フリーダイヤル  **0120-878-365** パナは 365日

※携帯電話・PHSからもご利用になれます。

音声ガイダンスを短くするには、案内が聞こえたら電話機ボタンの「87」と「390#」を押してください。  
(番号を押しても案内が続く場合は、「\*」ボタンを押してから操作してください。)

■上記番号がご利用  
いただけない場合 **06-6907-1187** ■FAX  
フリーダイヤル  **0120-878-236**

Help desk for foreign residents in Japan Tokyo (03)3256-5444 Osaka (06)6645-8787  
Open: 9:00 - 17:30 (closed on Saturdays/Sundays/national holidays)  
※上記の内容は、予告なく変更する場合があります。ご了承ください。

●修理に関するご相談は.....

パナソニック 修理サービスサイト

<http://club.panasonic.jp/repair/>

インターネットでのご依頼も可能です。

パナソニック 修理ご相談窓口

電話 フリーダイヤル  **0120-878-554** パナは アイヨ

※携帯電話・PHSからもご利用になれます。

- 上記電話番号がご利用いただけない場合は、各地域の「修理ご相談窓口」におかけください。

ご使用の回線 (IP 電話やひかり電話など) によっては、回線の混雑時に数分で切れる場合があります。本書の「保証とアフターサービス」もご覧ください。

愛情点検 長年ご使用の扇風機の点検を！	
 <p>こんな 症状は ありま せんか</p>	<ul style="list-style-type: none"> <li>●電源を入れても運転しないときがある。</li> <li>●運転中、異常な音がする。</li> <li>●コードを動かすと運転が止まる。</li> <li>●回転が遅い、または回転が不規則。</li> <li>●こげ臭いニオイがする。</li> <li>●モーター部や電源プラグ・コードが異常に熱い。</li> </ul>
▶	<p>ご使用 中止</p> <p>事故防止のため、 運転を停止し、 コンセントから電 源プラグを抜いて、 必ず販売店に点検 をご依頼ください。</p>

パナソニック株式会社  
パナソニック エコシステムズ株式会社

〒486-8522 愛知県春日井市鷹来町字下仲田 4017 番

© Panasonic Ecology Systems Co., Ltd. 2016