

Panasonic®

取扱説明書

ドラム式電気洗濯乾燥機
(家庭用)

品番 **NA-VX3900L**
(ドア左開き)



保証書別添付

施工説明書別添付

このたびは、パナソニック製品をお買い上げいただき、まことにありがとうございます。

- 取扱説明書をよくお読みのうえ、正しく安全にお使いください。
- ご使用前に「安全上のご注意」(4～5ページ)を必ずお読みください。
- 保証書は「お買い上げ日・販売店名」などの記入を確かめ、取扱説明書・施工説明書とともに大切に保管してください。

■本書の写真・イラスト、色合いは説明用のため、実際とは多少異なります。
パナソニックは環境に配慮した製品づくりに取り組んでおり、再生材の使用を推進しています。樹脂の再生材を使用すると樹脂部品に黒いすじ等が入る場合がありますが、性能・強度等には影響ありません。

掲載例 本書掲載のQRコードから動画が確認できます。通信料金はお客様のご負担となります。

動画



パナソニックの会員サイト「CLUB Panasonic」で「ご愛用者登録」をお願いします。(裏表紙ご参照)

もくじ

確認と準備



- 4 **安全上のご注意**
 - ・必ずお守りください
- 6 **使用上のお願い**
- 7 お使いの前に
 - 風呂水を使うとき 7
 - 運転中にドアを開けたいとき、
チャイルドロックを設定／解除するとき
(子供の事故防止のため)..... 7
- 8 各部の名前／付属品
 - 操作部 8
- 10 洗濯の流れ
- 12 **洗濯物の確認と準備**
- 14 毛布やふとんを洗う前に
 - ・毛布／ダニバスターコース
- 16 **コースを選ぶ**
- 18 **洗剤・柔軟剤の入れ方**

使い方



- 20 **いつものお洗濯**
 - 予約するとき 20
- 22 **いろいろなお洗濯**
- 26 乾燥する
- 28 設定を変更する



お手入れ

30 お手入れする

- 乾燥フィルター 30
- 洗剤ケース、本体・窓パッキング、排水フィルター 31
- ドラム、風呂水フィルター 32
- 風呂水吸水ホース 33



必要なとき

34 仕上がりが気になるとき

36 困ったとき

- 音が気になる、振動が大きい／ガタガタ音がする… 36
- 乾きにくい／乾燥時間が長い、乾燥中の残り時間が減らない／急に減る 37



解決のヒントはこちらにもあります



- パナソニックホームページ内の「よくあるご質問」から動画をご覧いただけます。

38 使いこなしのヒント

- 「脱水のみをしたい」や「ベッドパッドは洗える？」など、よくあるご質問をまとめました。

39 Q&A

- エコナビ、ダニバスターコース、自動槽洗浄 39

39 故障かな？

43 エラー表示が出たら

44 コース運転内容

46 仕様

47 保証とアフターサービス

- よくお読みください

47 別売品

安全上のご注意

必ずお守りください

人への危害や財産の損害を防止するため、必ずお守りいただくことを説明しています。



誤った使い方をしたり、
注意やお手入れを
怠ることで…

**こんな事故が
起きています**



●洗濯機に閉じ込められる

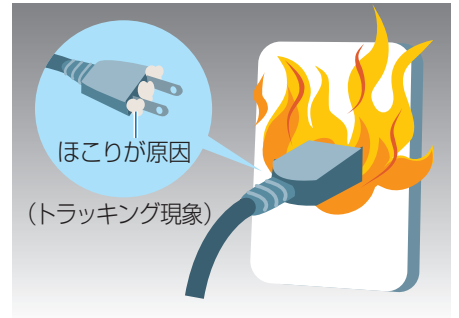

●電源プラグからの発火



警告



子供をドラムに入らせない

(窒息したり、やけど、感電、けが、おぼれるおそれ)

●子供だけで
使わせない。



●台などを
置かない。



洗濯後でも絶対に乾燥しない

(油の酸化熱による発火のおそれ)

油が付いたもの



- 美容オイル
(エステ系ボディオイル)
- ドライクリーニング油
- 食用油
- 機械油
- シンナー
- 動物系油
- ベンジン
- ガソリン
- など

ふとんのわたなど



●ポリプロピレン繊維製品

スポンジなど



●樹脂(セルロース系)



電源プラグやコードを正しく使う

(火災のおそれ)

●定格 15 A 以上、
交流 100 V の
コンセントを単独で。

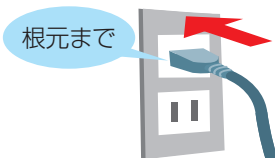

根元まで

ほかの器具と併用
しない。

●定期的に
拭く。



●傷み、緩み。



破損した場合は、販売店へ
修理を依頼してください。

チャイルドロックを 設定する

(子供が閉じ込められるおそれ)

動画



電源「切」でもドアが開かないようにします。

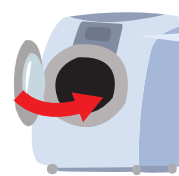

●閉める

1

入

2

予約

(5秒以上)

[L] が表示されます。

(「ピピッ」と鳴り、設定完了)

●解除するときも、同じ手順で操作する。
(「ピピピピッ」と鳴り、**[L]** が消えて
解除完了)

■ 誤った使い方をしたときに生じる危害や損害の程度を区分して説明しています。

警告 「死亡や重傷を負うおそれがある内容」です。

注意 「軽傷を負うことや、財産の損害が発生するおそれがある内容」です。

■ お守りいただく内容を区分して説明しています。

禁止 してはいけない内容です。

注意 実行しなければならない内容です。

注意

次のことをしない

- 乳児を洗濯機に乗せない。(けがのおそれ)
- 分解・修理・改造をしない。(発火・けがのおそれ)
(電源プラグ・コードを含む)

アースを取り付ける

(漏電時に感電のおそれ)

- 工事は販売店に依頼してください。
(工事費は、本体価格に含まれていません)

異常・故障時は、すぐに販売店へ点検・修理を!

異常例：動かない・異常な音・焦げた臭いなど

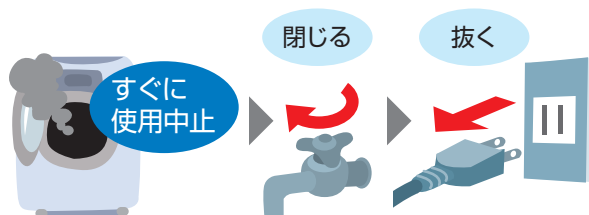

水漏れを確認する

(接続不良による水漏れのおそれ)

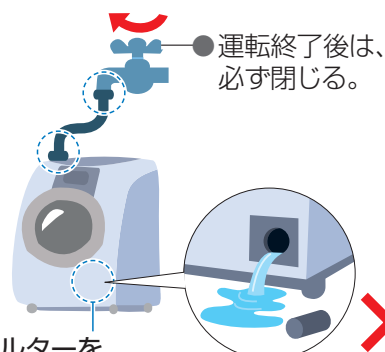

排水フィルターを運転中に外さない(P.31)

(多量の水があふれ出るおそれ)

- 外す前には、必ず「脱水」運転をする。

次のことをしない

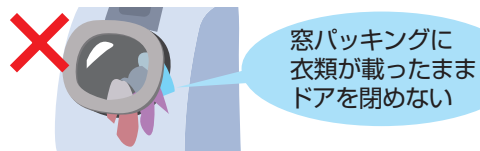

(水漏れや機器故障、衣類が破れるおそれ)

- 50℃以上のお湯を入れない、給湯機器とつながない。

(変形や傷みによる漏電・感電のおそれ)

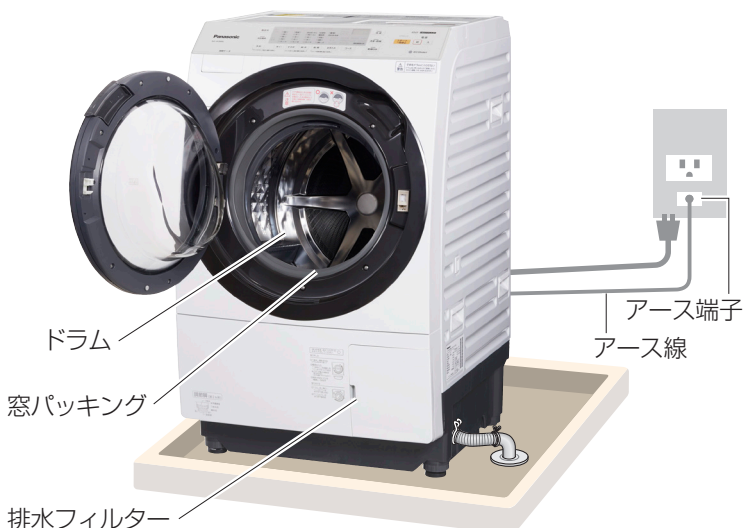
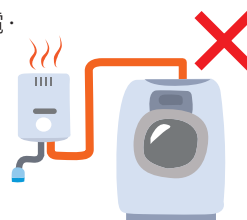

使用上のお願い



まず据え付け
状態の点検を!

●水漏れや排水異常などの問題があるときは、お買い上げの販売店または施工業者にお問い合わせください。

漏電・火災・
感電を避ける
ために

■水をかけない・水場や湿気の多い場所に置かない

●お手入れの
とき



●ベランダ
(風雨にさらさ
れる)



●浴室
(湿気が多い)

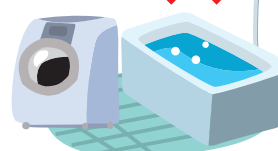

■次のことはしない



●重い物を載せない。

●束ねない。



●ねじらない。

●無理に曲げない。

●ぬれた手で抜き差し
しない。



●電源コードを持って
抜かない。



長期間使わない
ときは

抜く



樹脂の損傷・
印字のはがれ・
金属の腐食・
水漏れを
避けるために



(特に濃縮液体洗剤は、樹脂部を傷めるおそれ)

■詰まって水漏れのおそれ



●粉石けん



●重曹



●液体石けん
(予約時には
使えません)

本体の
振動・転倒を
避けるために

■防水性のシートや衣類などは、「洗い」「すすぎ」「脱水」をしない



レイン
コート



スキー
ウェア



●おむつカバー
●サウナスーツ
●自動車のカバー
●風呂場のマット

■物を載せない



その他のお願い

●十分に換気する。
(結露の原因)

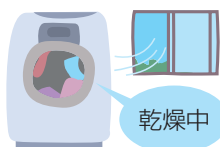

●ラジオやテレビなどを
近づけない。
(雑音、映像の乱れの原因)

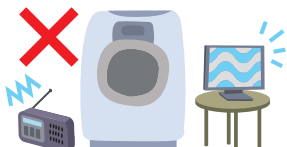

井戸水をお使いのお客様へ

水質により、異物の混入や黒カビなどが発生し、水漏れや故障の原因になります。

お使用の前に

風呂水を使うとき

風呂水吸水ホースをつなぐ

■取り付け方

付属の風呂水吸水ホースと風呂水フィルターを取り付けてください。

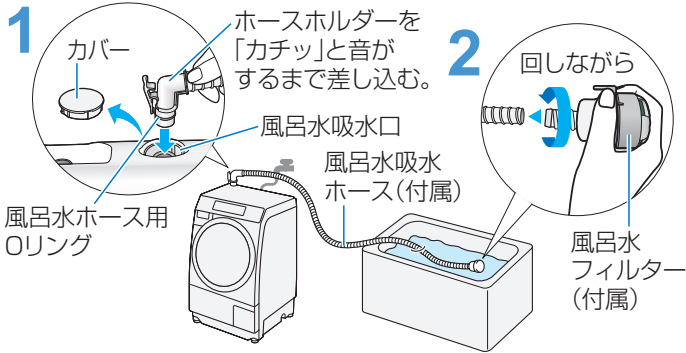

- ホースが短いときは → 延長用風呂水吸水ホース(別売)を使用する。
- ホースが長いときは → 風呂水フィルター側を切る。

■風呂水ホース用Oリングが破損したとき → 販売店でお求めください。(P.47)

- ホースホルダーの抜き差しが固いときは、風呂水ホース用Oリングを交換してください。

■取り外し方

- 1 風呂水フィルターを浴槽から出し、排水できる所に置く
- 2 ホースホルダーを外し、ホースの水を抜く
- 3 ホースをホースハンガーに掛ける
(運転時は、振動による音防止のため外す)

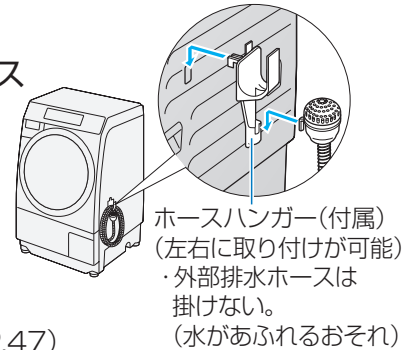
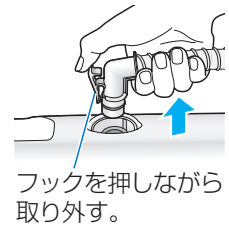

こんなことはしないで!

- 巻いたまま使用しない。(吸水できない)
- 引き戸などで挟まない。(ホースが破れる)
- 本体より水位が高い状態にしない。(あふれる)
- ①+②を1.4 m以上にしない。(吸水できない)

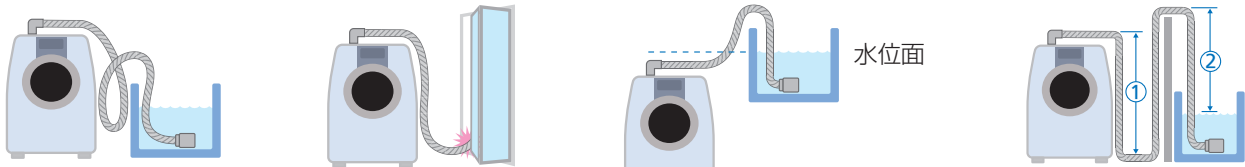

運転中にドアを開けたいとき

スタート
一時停止

を押す
(ロック解除)



運転中や予約中、「ふんわりキープ」運転中、送風運転中(P.29)はドアがロックされて開きません



- 「カチッ」と音がしたら、ドアが開けられます。
(運転中は、ドラムの回転が止まってからロック解除されます)
- 運転を再開するときは、ドアを閉めて再度 **スタート一時停止** を押してください。
 - 予約中にドアを開閉したときも **スタート一時停止** を押さないで、予約時間が点減し、2分ごとにブザーが鳴ってお知らせします。(約30分間)
- 「ふんわりキープ」運転中、送風運転中(P.29)にドアを開けるときは、**切** を押してください。

お知らせ

- 洗濯中にドアを開けると泡がこぼれることがありますので、タオルなどで受けてください。
(ドアの内側から水滴が落ちることがあるため)
- 電源プラグは抜かないでください。電源が切れてもロックは解除できません。
- チャイルドロックが設定されていると、運転していてもドアは開きません。

チャイルドロックを設定/解除するとき (子供の事故防止のため)

運転が終了しても、電源を切ってもドアが開かないようにします。

1 **入**

ドアを閉め、
電源を入れる

2

予約 を

5秒以上押す

CL が表示されます。
(「ピピッ」と鳴り、
設定完了)

■解除のしかた

同じ手順で操作する。

→「ピピッピピッ」と鳴り、**CL** が消えます。

お知らせ

- チャイルドロック中は、電源を入れるたびに **CL** が約5秒間表示されます。

各部の名前／付属品

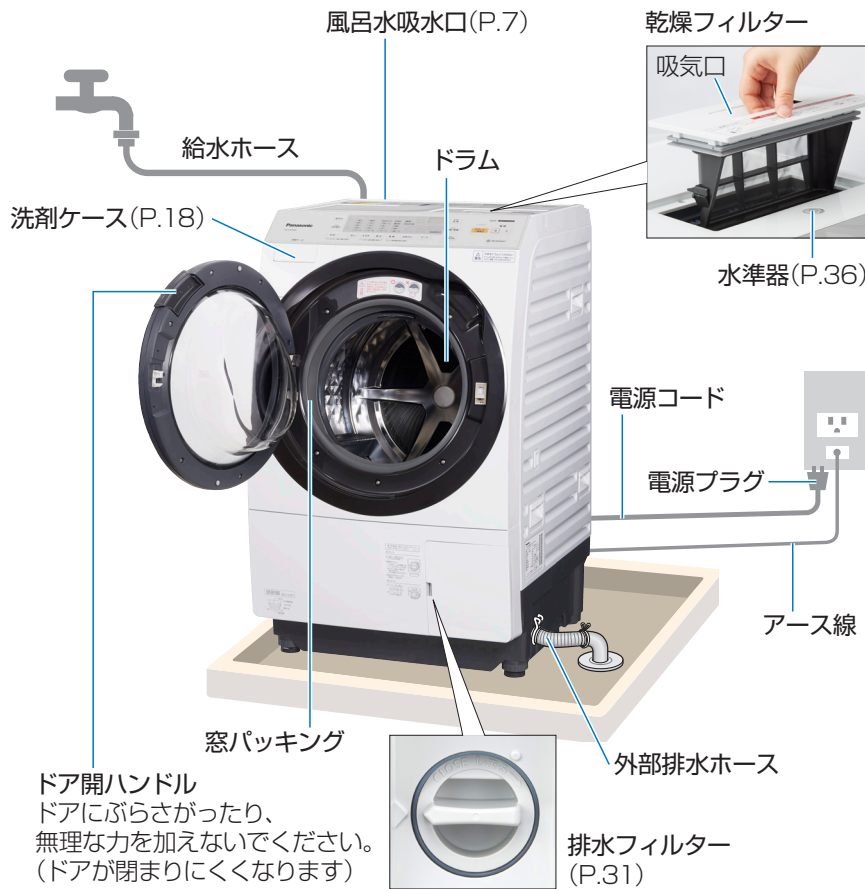

- フィルター掃除** (P.30)
 - 乾燥フィルターのお手入れが必要なときに点滅
- 見直し中** (P.37)
 - 表示時間を自動調整中に点滅
- 自動 槽洗浄** (P.10, 21)
 - 設定中に点灯
- 自動 槽乾燥** (P.10, 21)
 - 設定中に点灯

風呂水を使う (P.7, 20)

水位を高めに設定する (P.20)

- 通常は洗濯量に合わせて自動で設定されます。
- コースにより選べない場合があります。(P.44)

「ダニバスター」コースのプレ乾燥中に点滅します。(P.17)

運転を終了したい時間(何時間後)を予約する (P.20)

- 1時間単位で24時間後まで設定できます。
- 予約できるコースや時間は (P.45)
- 「洗濯～乾燥」の予約時、衣類の種類や乾き具合によって、設定時刻の前に運転が終わることがあります。
- 5秒以上押しと、子供が勝手にドアを開けないようにする「チャイルドロック」の設定ができます。(P.7)



付属品

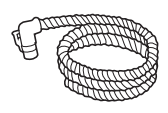

風呂水吸水ホース (1本：長さ約4 m)

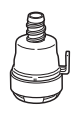

風呂水フィルター (1個)



ホースハンガー (1個)

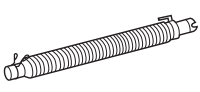

外部排水ホース (1本：伸縮式)



給水ホース (1本：長さ約0.8 m)



給水栓継手 (1個：給水ホースとセット、横水栓用)

- 付属の給水栓継手は、横水栓に使用できます。
- 横水栓以外(万能ホーム水栓など)のときは、別売の給水栓ジョイントまたは給水栓継手が必要です。
 - 指定以外で使用すると、水漏れするおそれがあり、保証の対象外です。(詳しくは施工説明書ご参照)



● 施工説明書ご参照



カバー(2枚)



ネジ(2個)



キャップ (1個)



スパナ (1個：転居などの際に必要です)

操作部

表示部はすべて表示したイメージで実際とは異なります。

ふんわりキープ

- 設定中に点灯
- 運転中、送風運転中(P.29)に点滅
- スタート後、下記の内容が表示されます。



ふんわりキープ

乾燥後、衣類の放置によるシワを防ぐため、5分ごとに40秒間ドラムが回転します。(約2時間)

次の運転のときは働きません。

- 「おうちクリーニング」「毛布」「ダニバスター」コースのとき
- 「ふんわりキープ」運転をしない設定にするには(P.29)

- ランニングコスト：約0.5円/回 (電力料金目安単価27円/kWh(税込)で計算)
- 予約時は、予約設定した時間の約2時間後まで運転します。
- 運転中に衣類を取り出すときは、**切** を押してください。

ドアがロック中に点灯します。(P.7)

10.0 HEATPUMP

洗濯 洗濯～乾燥 乾燥のみ

スタート 一時停止

電源 切 入

ECONAVI

エコナビ(P.16)

残り(約)分 予約(時間後) 洗剤(杯) 8:8.8

フィルター掃除 見直し中 自動 槽洗浄 自動 槽乾燥

洗い すすぎ プレ乾燥

30 注水 ジェット ほぐし しっかり 標準

25 4 10 以上 省エネ ジェット 乾燥

20 3 6 120

15 2 3 60

7 分 1 回 1 分 30 分

おまかせ わたし流 滝すすぎ ナイト
毛布 おうちクリーニング どんどこ
ダニバスター 槽洗浄/乾燥 ふんわりキープ

洗い すすぎ 脱水 乾燥 お手入れ コース

乾燥の種類を選ぶ(P.17)

- ジェット乾燥を設定するときにも押します。(P.11、21)

コースを選ぶ(P.16)

自動お手入れをする(P.10、21)

スタート/一時停止する

- 運転中や予約中にドアを開けるときにも押します。(P.7)

電源を入/切する

- 電源を入れたあと、10分以内にスタートしないと、自動で電源が切れます。
- 電源を切ったあと、下記の表示が出ている間は、すぐに電源が入りません。

進行中の行程のランプが点滅 (例：洗い)

- スタート後に変更するとき、「洗い」中に「一時停止」を押すと変更できます。
- 「洗い」「すすぎ」「脱水」を単独で使用する時や、組み合わせて洗濯するとき(P.24)
- **脱水** はジェットほぐしを設定するときにも押します。(P.11、21)
- 「洗濯」：洗濯のみ
- 「洗濯～乾燥」：洗濯と乾燥
- 「乾燥のみ」：乾燥のみ
- 各設定のやり直しをするときにも押します。

洗濯の流れ

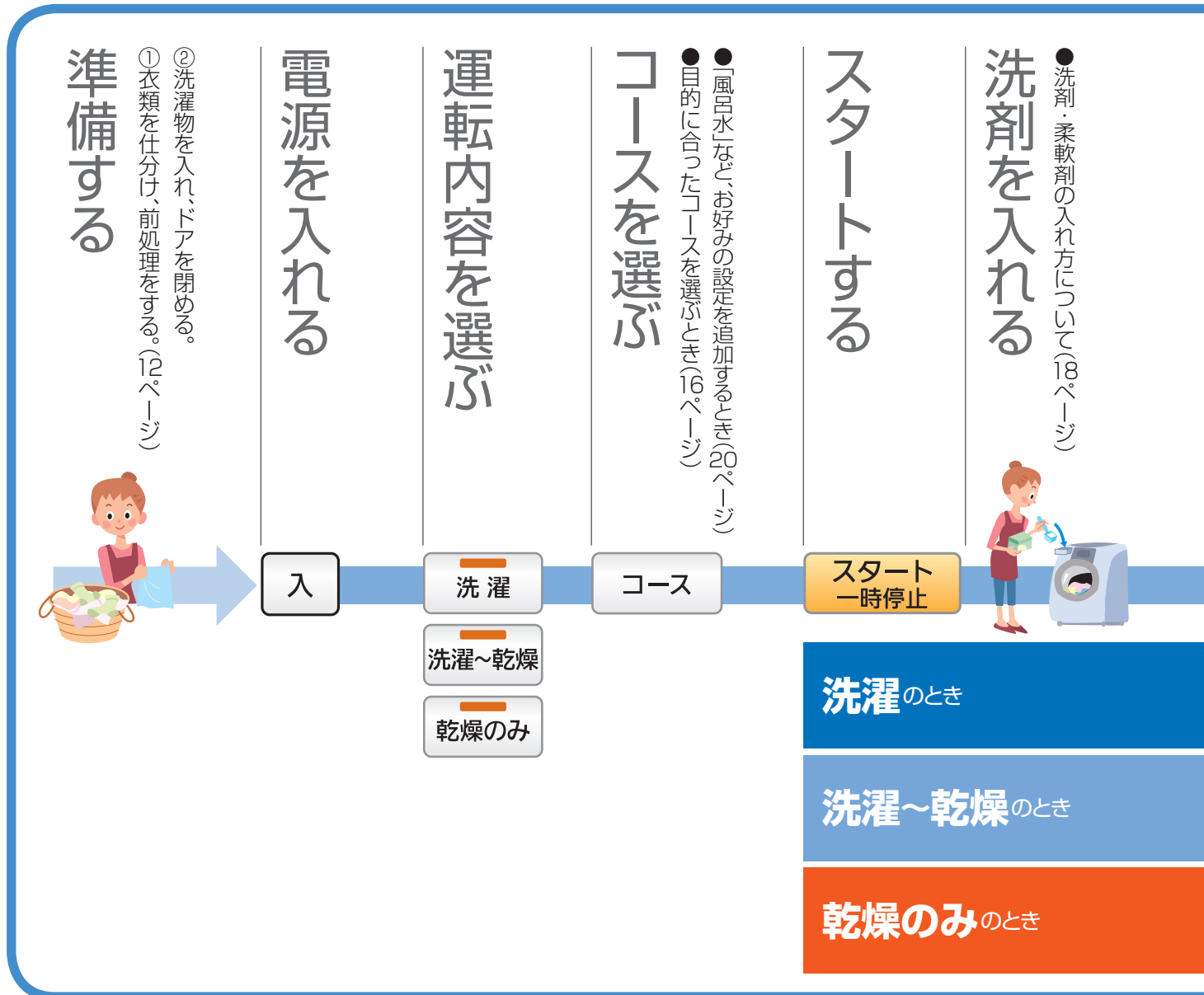

自動お手入れ

●自動槽洗浄

すすぎ中の高速回転による水の勢いを利用し、ドラムなどに付着する洗剤カスを自動的に洗い流して、黒カビを抑制します。

●自動槽乾燥

黒カビが発生しやすい状態になっている洗濯終了後のドラムを乾燥させ、黒カビを抑制します。

お買い上げ時は設定されていません。

■設定／解除のしかた(P.21)

■「自動槽乾燥」の乾燥時間を約1時間(しっかり乾燥)にするには(P.28)

- 「チャイルドロック」設定中に「自動槽乾燥」をする場合は、「チャイルドロック」を一度解除してから再設定してください。(P.7)
- 「自動槽洗浄」のQ&A(P.39)
- 「自動槽洗浄」「自動槽乾燥」の効果(P.46)

「自動槽洗浄」を運転



「自動槽乾燥」を運転

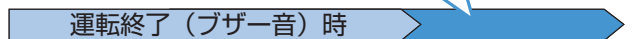

- ランニングコスト：約7.5円/回
(電力料金目安単価27円/kWh(税込)で計算)

※1 個別洗濯するとき(P.24)
 ※2 乾燥中や直後は、熱くなる部分を触らない。
 ・ドアの内側、ドラム、本体後面上部、衣類の金属ボタンなど

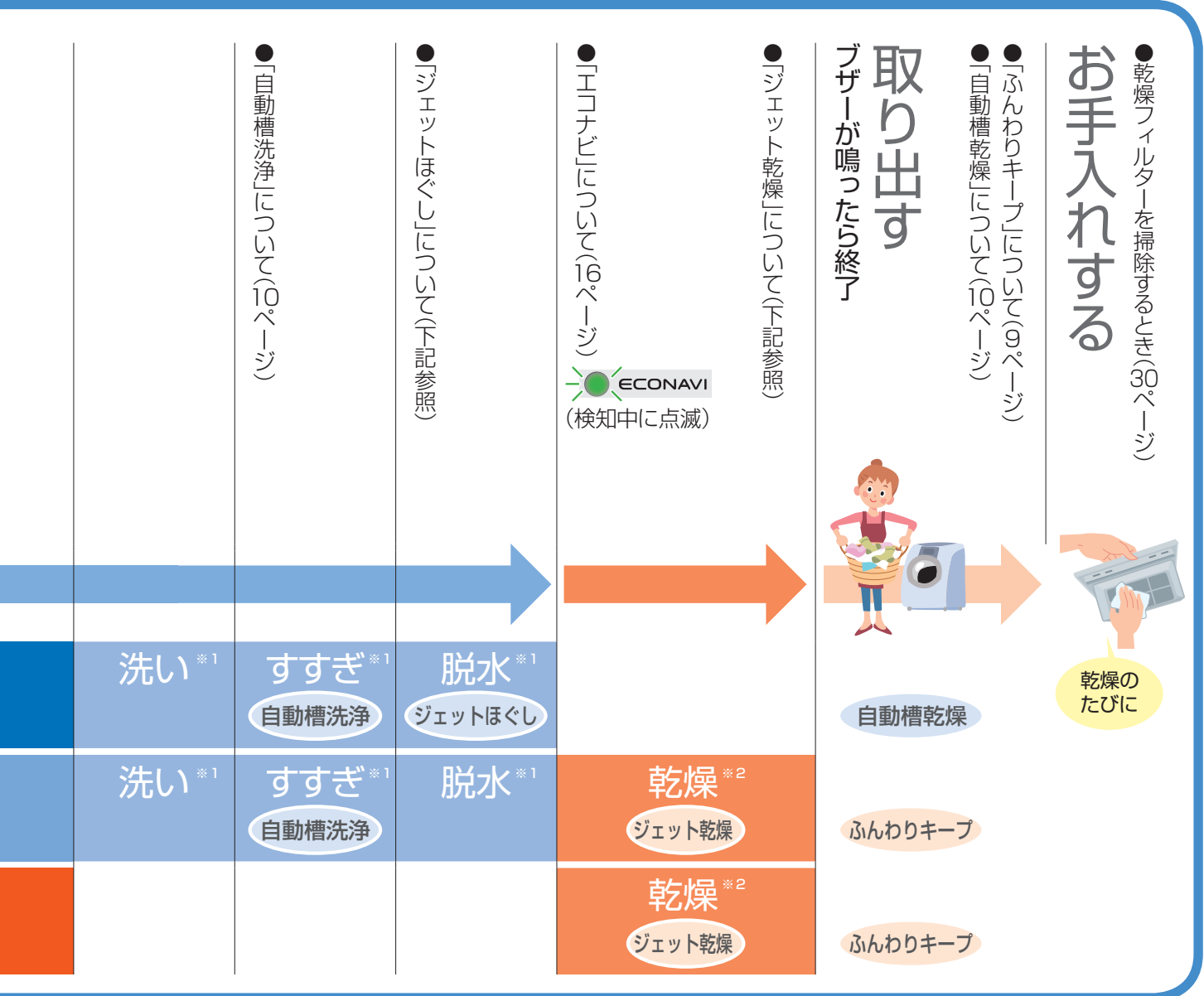

ジェットほぐし (洗濯)

脱水後にドラムを低速回転させながら10分間送風し、衣類をほぐします。
 容量が4.5 kg以下のときは、ゴワつきも低減できます。
 (運転の途中から音や振動が大きくなります)

- 運転中の音を小さくするには(P.28)
- ジェットほぐしのイメージ(タオルのパイル)



■「ジェットほぐし」が働くコースは(P.16)

お買い上げ時は設定されていません。

■設定/解除のしかた(P.21)

ジェット乾燥 (洗濯～乾燥/乾燥のみ)

大風量のジェット風により、乾燥中のシワを低減します。
 (運転の途中から音や振動が大きくなります)

- 運転中の音を小さくするには(P.28)
- 容量によってシワの低減効果は異なります。



効果大 容量 1 kg → 3 kg → 6 kg 効果小

・綿パンや大判シャツなど、衣類の種類によっては、効果が小さいものがあります。

■「ジェット乾燥」が働くコースは(P.16)

■設定/解除のしかた(P.21)

洗濯物の確認と準備

洗濯・乾燥できないもの **×**



皮革、毛皮製品
(形くずれの原因)



絹、レーヨン、
キュプラ製品(混紡品)
(変色、形くずれの原因)



わた、スポンジ、ビーズなど
を使用した座ぶとんや
クッション、枕類
(傷み、故障の原因)



防水性のシートや
衣類
(傷み、故障の原因)

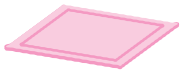

裏がウレタン、ゴム製、
大型や厚手のマット類、
カーペットカバー
(傷み、故障の原因)

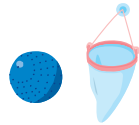

市販の洗濯補助具、
堅い芯材が入った洗濯ネットなど
(熱による変形、破損、衣類を傷める、
故障の原因)



堅い芯材が入った帽子
(傷み、故障の原因)

ほかにも…

- 衣類以外
(紙おむつなど)
- 強ねん糸使いの生地
(ちりめんなど)
- 和服、和装小物
- 形くずれするもの
(ジャケットやネクタイ、
ワンピースなど)
- シワ、エンボス加工を
したもの
- 毛だおれするもの
(ベルベットなど)

乾燥できないもの **×**



のりづけしたもの
(乾燥フィルターの
目詰まりの原因)



刺しゅう、レースの付いた
もの、新合繊(超極細繊維)
(変形の原因)



ふとん、カーテン
(傷み、故障の原因)
・カーテンの洗濯は、取扱説明書に従う。

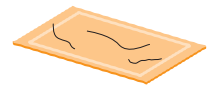

マット類、ペットの
毛が付いたもの
(乾燥経路に糸くずが
たまったり、傷み、故障
の原因)



タイツ、ストッキング※
(傷み、変形の原因)



ウールの衣類※
(縮み、毛が抜ける原因)



タンブラー
乾燥はお避け
ください
上のいずれかの表示付きのもの※
(傷みの原因)

※「おうちクリーニング」
コース(P.27)でのみ、
乾燥できるものがあり
ます。

洗濯容量の目安

(1枚当たりの重さの目安)



・素材などによって重さは異なります。

500 g	●シーツ(綿100%) ●パジャマ上下(綿100%)	200 g	●ワイシャツ(混紡)
400 g	●スカート(化繊)	150 g	●長袖肌着(綿100%)
300 g	●バスタオル(綿100%)	50 g	●靴下(混紡) ●ブリーフ(綿100%)

汚れがひどいものは、前処理を

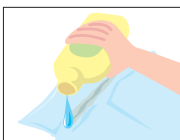

えり、そで汚れ
→えり、そで用洗
剤を塗る。



泥汚れ
→部分汚れ用洗剤か
浴用石けんを塗り、
もみ洗いのする。



シミ汚れ
→シミ汚れ用洗剤または
酸素系液体漂白剤を塗る。
(血液、紅茶、ジュースなどの
シミは、水で前洗いのする)

黒ずみや色移りを避けるために

ドラム式洗濯機は少ない水で洗うため、汚れや染料の濃度が濃くなり、衣類の黒ずみや色移りが目立つことがあります。

次の点にご注意ください

- 新しい色柄物や色落ちしやすいもの、汚れのひどいものは分け洗いする。
(色落ちした染料が白物に移ると、黒ずみの原因)
- 洗剤は適量を入れる。(P.19)
(洗剤が少な過ぎると、汚れが再付着して黒ずみの原因)
- 柔軟剤は入れ過ぎない。
(柔軟剤が衣類に残り、黒ずみの原因)
特に液体洗剤と組み合わせると黒ずみが目立つことがあります。
(気になる場合は、粉末合成洗剤を使う)

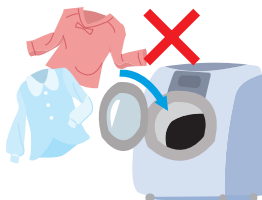

■色落ちの確認方法

- 液体中性洗剤などの原液を浸した白い布で、目立たない所をこする。
→色が付いたら分け洗いをしてください。



■黒ずみや色移りしたときは(P.34)



乾燥によるシワや縮みを防ぐために

次の点にご注意ください

- 衣類に合った乾燥の種類を選ぶ。(P.17)
- 「ジェット乾燥」を設定する。(P.11,21)
- 一度に乾燥する量を少なくする。
- 脱水シワを伸ばしてから乾燥する。
- 化繊など乾きやすいものは、乾燥終了後、早めに取り出す。

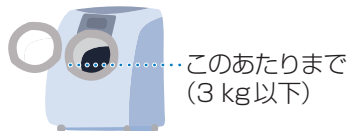

- 乾燥途中(生乾き状態)で取り出して、つり干しする。



■乾燥で縮むもの

- 水につけたり、洗濯して乾かすだけで縮むものがあります。
(生地加工時の張力が洗濯で元に戻るため)
- 乾燥で機械力が加わり、さらに縮むものがあります。
 - ・綿や麻などのニット製品
 - ・肌シャツ
 - ・Tシャツ
 - ・ポロシャツ
 - ・トレーナー
 - など



■縮みが気になるときは(P.34)

衣類の傷み、排水不良や故障を防ぐために



毛羽立ちやすいものは裏返す。



ペットの毛や髪の毛、砂などはブラシで取る。



金属片、硬貨などは取り除く。



ボタンは留める。ファスナーは閉める。



ひもなどは結ぶ。

デリケートな下着・小物類などは洗濯ネットに

- 洗濯時、デリケートな下着類や小物類のみ、必ずネットに入れる。
(これ以外はネットに入れない)
 - ・ストッキングやブラジャー(ワイヤー入りのブラジャーは、市販の「ブラジャー専用ネット」に入れてください)
 - ・レースの付いた衣類やランジェリー
 - ・靴下やハンカチなど



(ファスナーの金具はカバーに収めておく)

■乾燥するときは



- ネットに入れたまま乾燥しない。
(乾きむらやシワの原因)

毛布やふとんを洗う前に

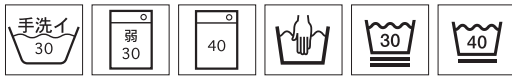
洗えるもの・乾かせるもの



いずれかの表示がある毛布(マイヤー、織)、ふとん(化繊100%)
 ●取扱い絵表示のないもの、防水性のシーツやカバーなどは洗わないでください。

		毛布	ふとん
毛布コース	洗濯のみ できるもの	化繊100%、 綿100% ●1枚(3 kg以下)	 洗濯キャップ (別売)が必要
		綿100% ●2~4枚(6 kg以下) ・1枚当たり1.5 kg以下 化繊100% ●2枚(4 kg以下) ・1枚当たり2 kg以下	 洗濯キャップ (別売)が必要
	ダブルサイズ	化繊100%、 綿100% ●1枚(6 kg以下)	 洗濯キャップ (別売)が必要 ✗ 洗濯できません
ダニバスターコース	洗濯~乾燥 できるもの	化繊100% ●1枚(3 kg以下) ・「タンブラー乾燥禁止」の表示があるものも乾燥できます。 ・綿毛布は乾燥できません。 (縮むおそれ)	✗ 乾燥できません
	洗濯のみ 洗濯~乾燥 できるもの	化繊100% ●1枚(3 kg以下) ■ダニバスターコースとは 毛布や毛布生地のカバーなどが洗えます。 洗濯前のプレ乾燥で、ダニを引きはがし、アレル物質(ダニのふんや死骸)を洗い流します。	✗ 洗濯も乾燥も できません

✗ 洗濯も乾燥もできません

- 毛100%の毛布
- 毛足10 mm以上のロングパイル(風合いを損なうため)
- 電気毛布(カバー含む)

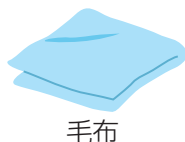

- ダブルサイズ以上のふとん
- 羽毛ふとん(抜けた羽毛が経路に詰まり本体が故障するおそれ)



毛布やふとんの入れ方

1 折りたたむ

①2つに折る。

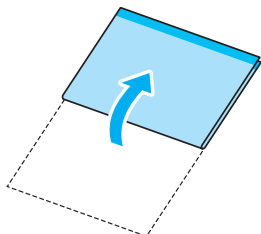

②両側を折る。

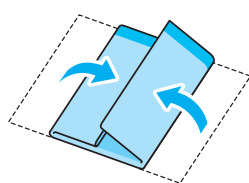

お願い

- 次のようなことをしないでください。
(本体と接触して毛布などが破れたり、振動したりする原因)
- 毛布やふとんをねじったり、丸めたりして入れないでください。(脱水不良のおそれ)
- 「脱水」のみの運転はしないでください。
- 「毛布ネット」は絶対に使用しないでください。(脱水できません)

2 ドラムに入れる

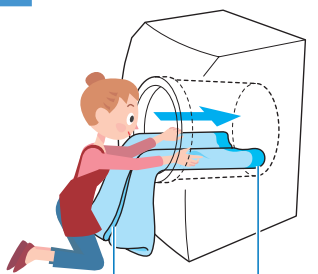

折り目を上にする
奥まで入れる

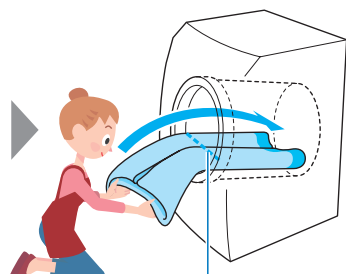

2つ折りに

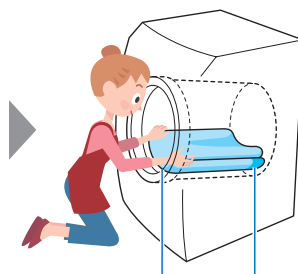

はみ出さないように
押し込む

- 2枚以上入れるときは、上に重ねる。

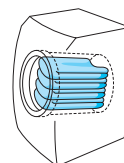

(例) 4枚のとき

端は奥側に
(ドア側にあると、破れる原因)

毛布コースで洗う 毛布(左記参照)やふとんは 洗濯キャップ が必要です!

(別売：P.47)

- 洗濯キャップなしで洗うと、毛布・ふとんが損傷し、本体が故障するおそれがあります。
(この場合の故障は、保証の対象外です)
- 乾燥時には使用しない。
(熱による変形のおそれ)
- 「ダニバスター」コースは、洗濯キャップを使用できません。

洗濯キャップの取り付け方

1 毛布やふとんを入れ、洗濯キャップを下側から丸めて入れる

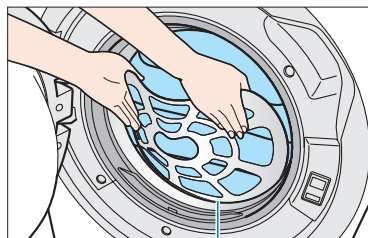

ドラムの中に差し込む

2 上側を変形させて押し込む

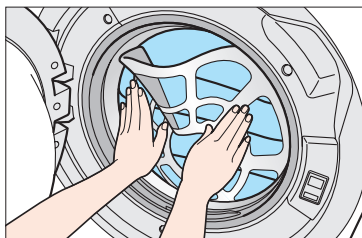

3 すべてドラム内に入っているか確認する

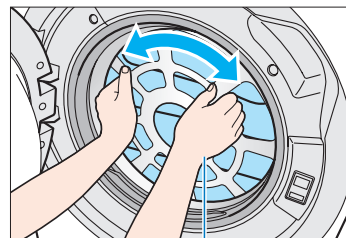

キャップに手を掛けて回し、ドラムがスムーズに動くかを確認する

■取り外し方

洗濯キャップを下へずらし上側から引き出す。

コースを選ぶ

傷み・穴あき、故障を防ぐために
洗濯物や汚れに合わせて
正しいコース選びを！

・洗濯物の取扱い絵表示を確認してください。

	コース	運転内容			容量の上限	
		洗濯	洗濯～乾燥	乾燥のみ	洗濯	洗濯～乾燥/乾燥のみ
ふだんの衣類	日常のお洗濯 ▶ おまかせ ※1 (P.20)	●	●	●	10 kg	6 kg
	自分でコースを作る ▶ わたし流 (P.22)	●	●	●	10 kg	6 kg
	しっかりすすぐ ▶ 滄すすぎ (P.20)	●	●	—	10 kg	6 kg
	音を抑えて運転 ▶ ナイト (P.20)	●	●	●	10 kg	4.5 kg
	泥汚れをしっかりと洗濯 ▶ どろんこ ※2 (P.20)	●	●	—	4.5 kg	4.5 kg
デリケートな衣類	やさしく洗う ▶ おうちクリーニング (P.22)	●	—	●	1.5 kg	0.4 kg
毛布	毛布や肌掛けふとんなどを洗濯 ▶ 毛布 (P.22)	●	●	●	6 kg	3 kg
	ダニのふんや死骸を除去して洗濯 ▶ ダニバスター (P.22)	●	●	—	3 kg	3 kg
お手入れ	ドラムの黒カビを予防/除去 ▶ 槽洗浄/乾燥 (P.32)	●	—	●	—	—

エコナビ

乾燥時に、衣類の量や、綿類の素材が少ないときは、むだな時間と電力を抑えて乾燥します。

次の運転のときに働きます。

・「洗濯～乾燥」の「おまかせ」コースのとき

■エコナビ運転をしない設定にするには(P.28)

エコナビ運転時は、ランプでお知らせします。



・エコナビ運転した場合、運転終了後、ランプが約10分間点灯します。

●条件により正しく検知できない場合があります。
→エコナビ運転のQ&A (P.39)

●エコナビの効果(P.46)

	お好みの設定						乾燥の種類			
	自動槽洗浄	自動槽乾燥	風呂水	予約	ジェットほぐし	ジェット乾燥	標準	省エネ	しっかり	タイマー
	洗濯/洗濯～乾燥	洗濯	洗濯/洗濯～乾燥	洗濯/洗濯～乾燥	洗濯	洗濯～乾燥/乾燥のみ	洗濯～乾燥/乾燥のみ			
	●	●	●	●	●	● ※3	●	●	●	●
	●	●	●	●	●	● ※3	●	●	●	●
	—	●	●	●	●	● ※3	●	—	●	●
	—	●	●	●	—	—	●	—	●	—
	—	●	●	●	—	—	●	—	●	—
	—	●	—	—	—	—	—	—	—	●
	—	●	●	●	—	—	● ※4	—	—	● ※5
	—	●	●	●	—	—	●	—	—	—
	—	—	—	—	—	—	●	—	—	—

■乾燥の種類

衣類の種類や乾き具合に合わせて選びましょう。

標準

省エネ※

ふだんの衣類

「省エネ」乾燥で運転すると、次回は「省エネ」の設定になります。



タオル



下着類など

※「省エネ」の効果(P.46)

しっかり

乾きにくい厚物衣類

(乾きむらが多いとき)



トレーナー



厚手のタオルなど

30分、60分、120分 (タイマー)

シワになりやすい衣類

乾燥終了後はすぐに取り出し、つり干してください。



(30分)

(放置したままにするとシワの原因)



- ・ワイシャツ
- ・ジーンズ
- ・シャツ類
- ・パジャマ
- ・綿パン
- ・薄手の平織りやクレープなど

仕上げ乾燥 したい 生乾き衣類

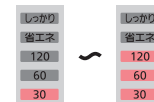

(30分) (120分)

ダニバスターコース

洗濯前に約65℃の温風でプレ乾燥をすることで、繊維にしがみついているダニを引きはがして、アレル物質(ダニのふんや死骸)を洗い流します。

約90分※

プレ乾燥

洗濯または洗濯～乾燥

※室温20℃の場合



- 「ダニバスター」コースのQ&A(P.39)
- 「ダニバスター」コースの効果(P.46)

洗えるもの

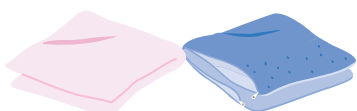

- ・毛布
- ・毛布生地のカバーなど

- ※1 乾燥時に、衣類の量や、綿類の素材が少ないときは、「エコナビ」が働きます。
- ※2 洗剤2倍量の高濃度洗濯液で洗濯します。(洗剤の量→P.19)
汚れが溶け出した洗濯液を排水してから、もう一度給水し、時間をかけて汚れを落とします。途中で排水することで、汚れの再付着による黒ずみも防ぎます。
- ※3 自動で設定されています。(変更できます)
- ※4 「洗濯～乾燥」の場合
- ※5 「乾燥のみ」の場合

洗剤・柔軟剤の入れ方



■使える洗剤

- 粉末合成洗剤
- 液体洗剤
- 液体石けん



■使えない洗剤

- 粉石けん
(水に溶けにくく詰まりやすいため、水漏れや故障の原因)

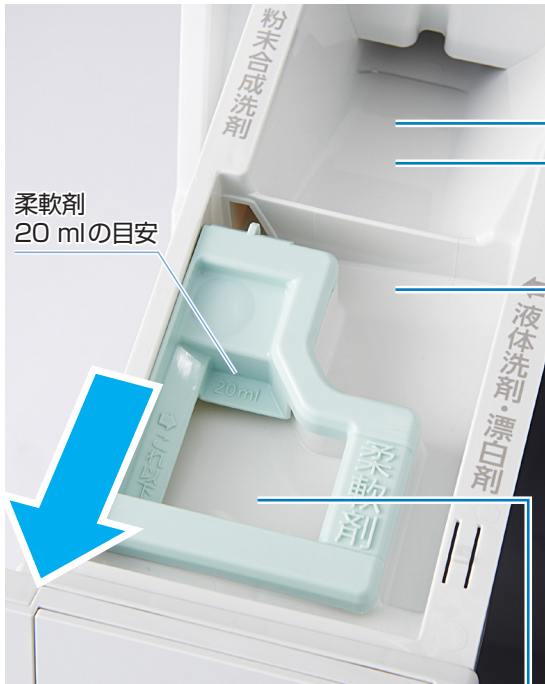

洗剤ケース



粉末 合成洗剤 / 漂白剤

洗剤が残るのを防ぐために、

- ケースがぬれていたら、拭く。
- 溶けにくい洗剤は十分に水で溶かしてから入れる。
- 固まりは砕いてから入れる。

液体石けん

- 予約時は使用しない。(詰まって水漏れのおそれ)
- 固まりやすいため、薄めて入れる。

液体 合成洗剤 / 漂白剤

- 予約時は塩素系漂白剤を使用しない。
(長時間の放置で金属が腐食、故障の原因)
- 塩素系漂白剤は色柄物には使用しない。
(色落ちの原因)

洗剤ケースに入れしないでください

(使用方法は、容器の記載に従う)



- ジェルボール型洗剤
- ビーズ状仕上げ剤 など



(水に溶けにくく詰まりやすいため、水漏れの原因)

柔軟剤

- 濃縮タイプのものは、水によく溶かしてから入れる。
(最大55 mlまで)
 - 液面が「これ以下」の位置を超えない。
 - 洗剤ケースを勢いよく閉めない。
(柔軟剤がすぐに流れ出て、効果がなくなる)
- 入れたまま12時間以上放置しない。
(固まりやすいため)
- 分離や固化したものは使用しない。
(洗剤ケースに柔軟剤や水が残る原因)
- サイフォン構造のため、わずかに液が残ります。
(異常ではありません)

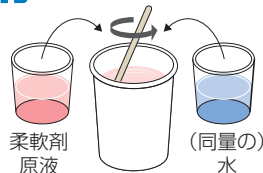

お願い

- 洗剤や漂白剤、柔軟剤は、給水前に入れてください。
(給水後に入れると残る場合があるため)
- 泡立ちの多い洗剤は、使用量を少なくしてください。
(泡が多量に発生すると、泡を消すための給水・排水をくり返し、運転時間が長くなったり排水口や乾燥フィルターから泡や水があふれるおそれ)
- 粉石けんや重曹は使用しないでください。
(溶けにくく、詰まって水漏れ・故障の原因)
- 洗剤を入れ忘れた場合やドラム内にすでに水が入っている場合は、洗剤ケースに洗剤を入れ、コップ1杯程度の水で流し入れてください。
(洗剤を流すための給水がされないため)
- 洗剤を投入したあとは、洗剤ケースをきちんと閉めてください。

洗剤などを入れるタイミング

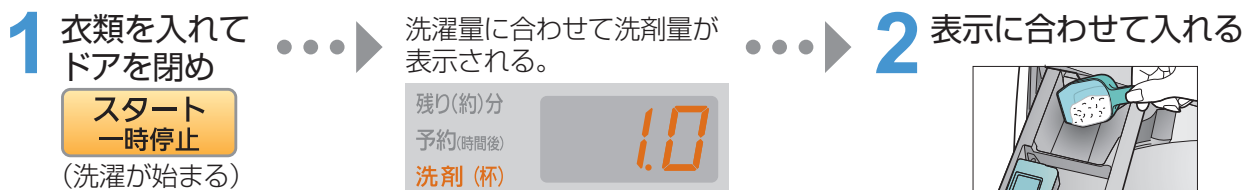

■洗剤を入れている途中で給水が始まった場合は
→ **スタート** 一時停止 で一時停止し、洗剤を入れ終えてから再スタートしてください。





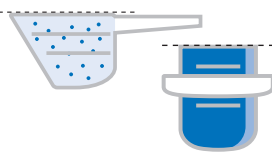

使用量の目安

- 洗剤の種類により、使用量やスプーン、キャップの大きさ(1杯の量)が異なりますので、下表を目安に入れてください。(洗剤に付属のスプーンやキャップを使用する)
- ドラム式洗濯機は使用水量が少ないため、「水量」ではなく「洗濯量」に合わせて表示しています。

● 下表にない洗剤は、P.38をご覧ください。 (2018年5月現在)

■1杯の量り方
付属のスプーンまたはキャップを使い、すりきりにします。



	洗剤			柔軟剤		
	粉末合成洗剤	液体合成洗剤	粉末合成洗剤			
	 ● アタック ● アタック ● リセットパワー ● ニュービーズ ● フレグランス ● ニュービーズ ● トップ ● 部屋干しトップ ● ブルーダイヤ	 ● アタック ● アタックNeo ● ニュービーズ ● ニュービーズNeo ● トップ ● ナノックス ● 香りつづくトップ ● ハイジア ● アリエール ● ボールド ● 遠心力21	 ● アリエール ● ボールド	 ● ハミングNeo ● ふんわりソフラン	 ● ハミング ● フレア ● ソフラン	 ● レノア
	表示どおり		表示の1.2倍			
洗濯量の目安	洗剤量表示					
10 kg 以下	1.0 杯	1.0 杯	1.2 杯	0.4 杯	0.6 杯	1.1 杯
4.5 kg 以下	0.8 杯	0.8 杯	1.0 杯	0.3 杯	0.4 杯	0.7 杯
2.5 kg 以下	0.6 杯	0.6 杯	0.7 杯	0.2 杯	0.3 杯	0.5 杯
0.5 kg 以下	0.4 杯	0.4 杯	0.5 杯	0.2 杯	0.3 杯	0.5 杯

■「どろんこ」コースの場合

4.5 kg 以下	1.6 杯	1.6 杯	2.0 杯	0.3 杯	0.4 杯	0.7 杯
2.5 kg 以下	1.2 杯	1.2 杯	1.4 杯	0.2 杯	0.3 杯	0.5 杯
0.5 kg 以下	0.8 杯	0.8 杯	1.0 杯	0.2 杯	0.3 杯	0.5 杯

洗剤量表示

以下のような同梱スプーンが基準です。
 ● 粉末合成洗剤(水30 Lに対して20 g使用)のスプーン
 ※すりきり1杯約47 g

●「おうちクリーニング」「毛布」「ダニバスター」コースの洗剤量は (P.23)

いつものお洗濯

準備

- ① 洗濯物を準備する。
- ② 水栓を開ける。
 - 乾燥中は、水栓を閉めないでください。
(乾燥運転前と乾燥運転後に、ドラム内の乾燥経路にたまる糸くずなどを洗い流すため)
- ③ 洗濯物を入れ、ドアを閉める。

お願い

- 衣類を入れ過ぎないでください。
(衣類や本体が破損するおそれ)
- 衣類をドアに挟まないでください。
(水漏れや衣類が破れる原因)
- 乾燥時は、容量の上限(P.16)を超えて入れないでください。
(シワや乾きむらの原因)



容量の目安：
約6kg
(乾いた状態)

1 電源を入れる 2 運転内容を選ぶ 3 コースを選ぶ

**おまかせ
滝すすぎ
ナイト
どろんこ**
コース

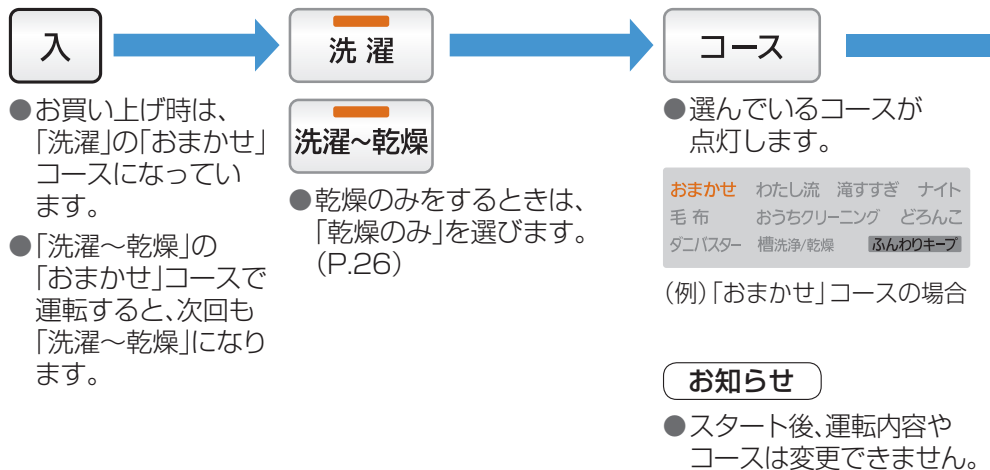

● コースを選んだあと、お好みの設定を追加できます。

お好みの設定を追加するとき

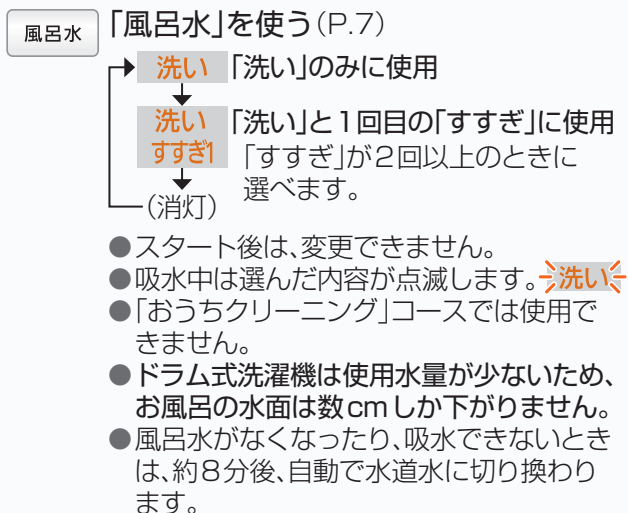

- 水位高め** 水位を高めにする
 - ランプが点灯します。
 - 「洗い」終了までの間、変更できます。
- 予約** 何時間後に終了させるかを選ぶ(P.45)
 - 予約中はドアロックされます。開けるときは(P.7)
 - スタートして2分後に**予約(時間後)**以外の表示は消えます。
 - 予約中に押すと、内容を確認できます。
 - 予約を取り消すには電源「切」にしてください。

お願い

- 風呂水を使うときは、水栓は必ず開けてください。(バスポンプ内に水道水をためて呼び水にするため)



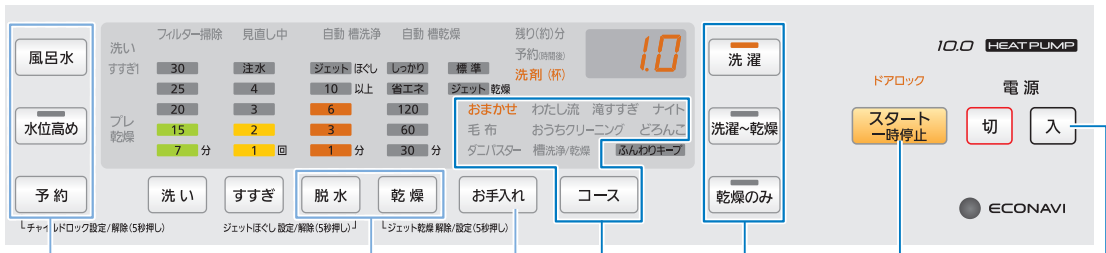

お好みの設定を追加するとき

3

2

4

1

4 スタートする

5 表示に合わせて洗剤を入れる...

ブザーが鳴ったら終了 (洗濯物を取り出す)



スタート一時停止

- 洗濯量を計測(約15秒)



- 洗剤量を表示(約20秒)



- 残り時間が表示され、約35秒後に給水が始まります。

■スタート後に「洗い」や「すすぎ」「脱水」の内容を変えたいとき

スタート一時停止 を押す (一時停止)

(スタートから「洗い」が終わるまでの間は、変更できます)

お知らせ

- 乾燥が終わると「ふんわりキープ」運転が自動で始まります。(P.9)

●乾燥運転は終了しています。できるだけ早く衣類を取り出してください。

(ドアを開けるときは、**切** を押す)

お知らせ

- 「10」が点滅したときは、衣類を入れ過ぎです。
→ **スタート一時停止** を押して衣類を減らしてください。
- 減らさなくても約20秒後に運転が始まりますが、時間が長くなったり、乾きにくくなります。

洗濯後の衣類をほぐしたいとき

- 脱水** 「ジェットほぐし」(P.11)
(5秒以上押し)
- 設定時は、ピピッと鳴り、「ジェットほぐし」が点灯します。
 - 解除時は、ピピピピッと鳴り、「ジェットほぐし」が消灯します。
 - 設定内容は、電源を切っても記憶されます。

乾燥時のシワを低減したいとき

- 乾燥** 「ジェット乾燥」(P.11)
(5秒以上押し)
- (お買い上げ時は設定されています)
- 解除時は、ピピッと鳴り、「ジェット乾燥」が消灯します。(運転時間が長くなります)
 - 設定時は、ピピピピッと鳴り、「ジェット乾燥」が点灯します。
 - 設定内容は、電源を切っても記憶されます。

乾燥 「乾燥」の種類を変更する(P.17)

- 押すたびに切り換わります。
- 標準 → 30 → 60 → 120
(消灯) ← しっかり ← 省エネ
- (タイマーのときは時間を選ぶ)
- スタート後は、変更できません。

自動でお手入れしたいとき

- お手入れ** 「自動槽洗浄」「自動槽乾燥」(P.10)
- 自動槽洗浄 自動槽乾燥 (お買い上げ時)
- ↓
- 自動槽洗浄 自動槽乾燥
- ↓
- 自動槽洗浄 自動槽乾燥
- ↓
- 自動槽洗浄 自動槽乾燥
- 自動槽洗浄：設定 (点灯)
自動槽乾燥：解除 (消灯)
- 設定内容は、電源を切っても記憶されます。

いろいろなお洗濯

準備

- ① 洗濯物を準備する。
- ② 水栓を開ける。
- ③ 洗濯物を入れ、ドアを閉める。

1 電源を入れる

2 運転内容を選ぶ

3 コースを選ぶ

自分でコースを作る

わたし流

コース

お好みの設定を記憶できます。同じ設定で運転したいときに便利です。

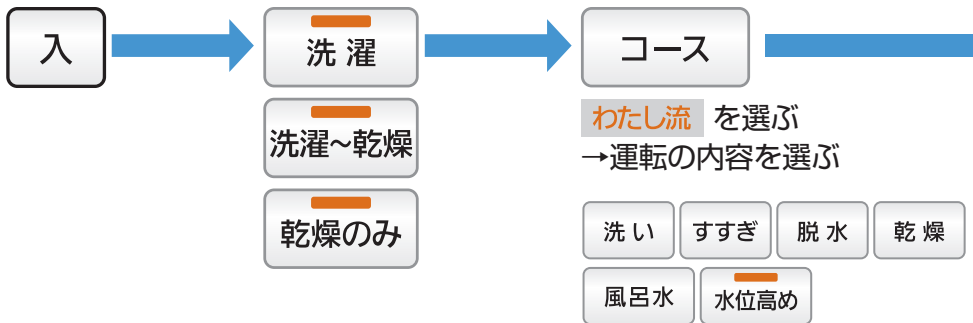

デリケートな衣類を洗う

おうちクリーニング

コース

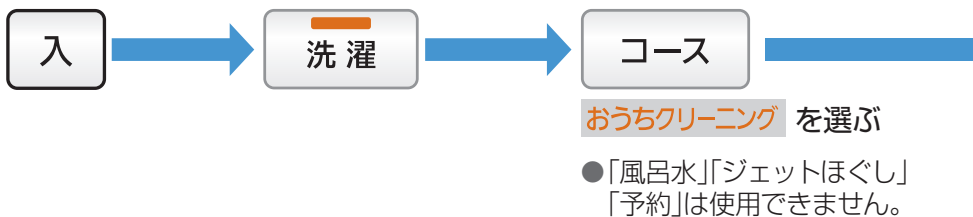

洗えるもの



いずれかの表示があるデリケートな衣類など
(例) スラックス、ブラウス、カシミアセーターなど

- 左記の表示があっても洗えないものがあります。(P.12)
- 取扱説明書にないものや素材が不明なもの、色落ちするものは洗わないでください。

毛布を洗う

毛布

ダニバスター

コース



- 「毛布」コースでは、必要に応じて洗濯キャップを取り付ける。(P.15)

毛布 ダニバスター のいずれかを選ぶ

- 水位は変更できません。

洗えるもの・乾かせるもの、入れ方について(P.14)

4 スタート する

5 表示に合わせて 洗剤を 入れる (P.18)

→ ブザーが鳴ったら終了
(洗濯物を取り出す)



スタート
一時停止



お知らせ

- 「洗濯」「洗濯～乾燥」「乾燥のみ」の運転内容ごとに記憶できます。
- 「予約」は記憶できません。

4 使用量の 目安に合わせて 洗剤を入れる

5 スタート する

→ ブザーが鳴ったら終了
(洗濯物を取り出す)



- おしゃれ着用液体中性洗剤(毛・絹用)
- おすすめ洗剤「遠心力21」(別売)(約15 mlを入れてください)

スタート
一時停止

→ 運転終了後は、すぐに洗濯物を取り出す。
(放置するとシワや色移りなどの原因)

お願い

- セーターなどを1枚だけで洗うときは、バスタオル1～2枚を追加してください。(脱水時のバランスをとるため)
- 泡が多く出る洗剤は、すすぎが不十分になるため、すすぎ回数を増やしてください。

上記以外は使用しないでください。
(洗剤の溶け残りや衣類が傷む原因)

■使用量の目安

水30Lに対する表示	洗剤		柔軟剤	
	40 ml	7 ml	10 ml	
実際の使用量(約)	20 ml	10 ml	15 ml	

お知らせ

- 漂白剤は使用できません。



・液体洗剤

スタート
一時停止

- 「ダニバスター」コースは、プレ乾燥から始まります。(P.17)

■使用量の目安

水30Lに対する表示	洗剤			柔軟剤	
	10 ml	20 ml	24 ml	7 ml	10 ml
実際の使用量(約)	10 ml	20 ml	24 ml	14 ml	20 ml

お知らせ

- 「ふんわりキープ」運転はしません。

いろいろなお洗濯(つづき)

準備

- ① 洗濯物を準備する。
- ② 水栓を開ける。
- ③ 洗濯物を入れ、ドアを閉める。

- 1 電源を入れる
- 2 運転内容を選ぶ
- 3 コースを選ぶ

個別洗濯

洗い/すすぎ/脱水



のりづけも できます

- 洗濯済みのシーツやふとんカバー、枕カバーなど
- 容量：1.5 kg以下

- 準備**
- ① 化学合成のり(酢酸ビニール系)を約1 Lの水で薄め、ドラム内に入れる。(のりの使用量は、容器の記載内容に従う)
 - ② 水栓を開ける。
 - ③ 洗濯物を入れ、ドアを閉める。

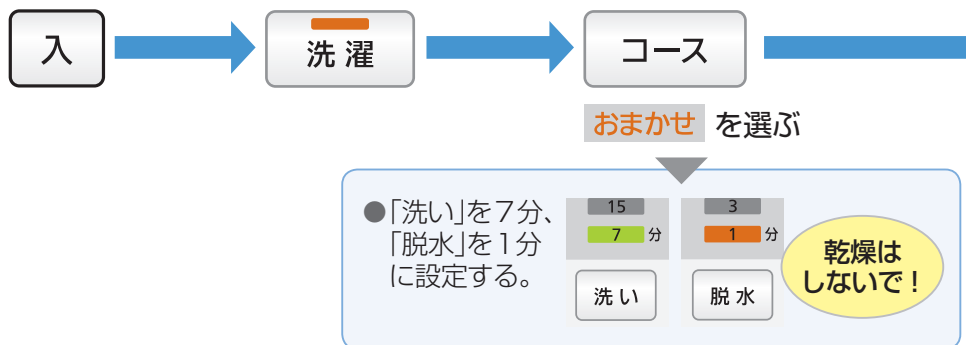

4 スタート する

5 表示に合わせて 洗剤を入れる...▶

ブザーが鳴ったら終了
(洗濯物を取り出す)



スタート 一時停止

- 必要に応じて洗剤
を入れる。

■こんな使い方ができます

- 洗濯液を再利用する。
 (洗濯水が残る)
 - すすぎ液を再利用する。
 (すすぎ水が残る)
 - 洗ったものをすすぐ。
 (すすぎ水が残る)
 - 洗ったものをすすぎ、脱水する。
 ※
 - 洗ったものを脱水する、ドラム内
の水を抜く。
 ※
- ※ジェットほぐしが選べます。

お知らせ

- 「脱水」運転は排水から始まるため、脱水時間の表示と残り時間の表示が異なります。
- 「すすぎ」「脱水」では、ドラム内に水があるときは排水から、ないときは「脱水」から始まります。

スタート 一時停止

ブザーが鳴ったら終了
(できるだけ早く
洗濯物を取り出す)

- すぐにドラムに
付いたのりを洗う。
→何も入れずに
「おまかせ」コース
で「水位高め」にし
てスタートする。

お願い

- のりづけした衣類は乾燥し
ないでください。
(乾燥フィルターが目詰まり
する原因)
- 化学合成のり(酢酸ビニール
系)以外は使用しないで
ください。

乾燥する

準備

- ① 洗濯物を準備する。
- ② 水栓を開ける。
(乾燥運転前と乾燥運転後に、ドラム内の乾燥経路にたまる糸くずなどを水で流すため)
- ③ 洗濯物を入れ、ドアを閉める。

お知らせ

- 衣類に合った乾燥の種類を選び方は(P.17)
- 乾燥ができない衣類は(P.12)
- 乾燥によるシワや縮みを防ぐために(P.13)

1 電源を入れる

2 運転内容を選ぶ

3 コースを選ぶ

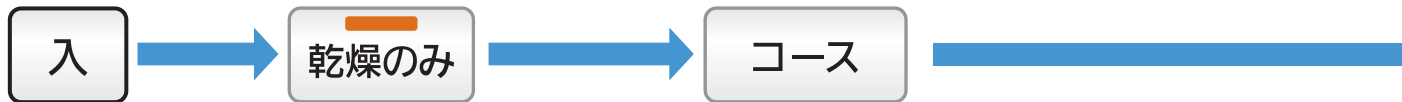

目的に合わせて

おまかせ わたし流 ナイト

毛布 おうちクリーニング

のいずれかを選ぶ

- 目的に合わせてコースを選んでください。

お願い

- 乾燥機用柔軟剤シートは使用しないでください。(すき間に入り故障の原因)
- 容量の上限以上、衣類を入れないでください。(乾燥時間が長引く、乾きむらやシワの原因)
(P.16)



容量の目安：
約6 kg
(乾いた状態)

- ふだんの衣類は、脱水後にほぐして入れてください。

お知らせ

- 乾きにくい衣類は、「脱水」運転(10分)したあとに、乾燥することをおすすめします。

■シワが気にならない衣類に

- 「おまかせ」
「わたし流」コース
・容量：6 kg以下
- 「ジェット乾燥」でシワを低減(P.11)

■音を抑えたいとき

- 「ナイト」コース
・容量：4.5 kg以下

■生乾き毛布の仕上げ乾燥に

→「毛布」コース

- ・容量：3 kg以下



- 乾燥できるものは
化繊100%の織毛布、マイヤー毛布
- 毛布の入れ方は(P.15)

お願い

- 洗濯キャップは使わないでください。

お知らせ

- 3 kgを超える毛布は乾燥できません。
- 「タンブラー乾燥禁止」と表示があっても乾燥できるものがあります。(P.14)

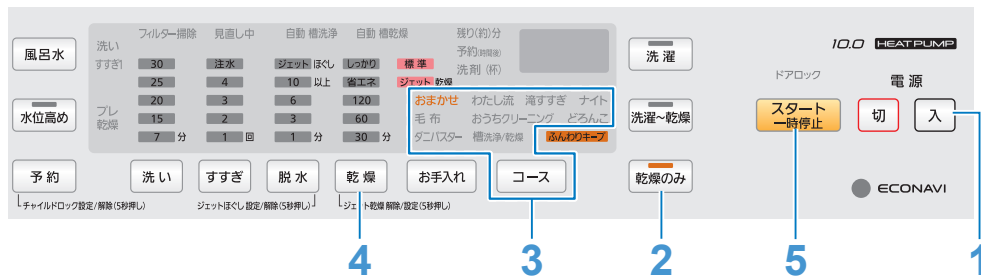

4 乾燥の種類を選ぶ (P.17)

5 スタートする

乾燥

- 押すたびに切り換わります。

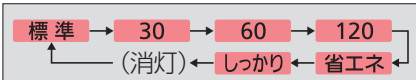

(タイマーのときは時間を選ぶ)

- 「おうちクリーニング」「毛布」コースを選んだ場合は、次のように切り換わります。



- 少量の衣類(1 kg 以下)や生乾き衣類には、タイマーをおすすめします。(タイマー以外で乾かすと、運転時間が長くなります)

スタート一時停止



ブザーが鳴ったら終了
(洗濯物を取り出す)

- 「ふんわりキープ」運転が自動で始まります。(P.9)
- 乾燥運転は終了しています。できるだけ早く衣類を取り出してください。(ドアを開けるときは、「切」を押す)

お知らせ

- 「おうちクリーニング」「毛布」コースでは、「ふんわりキープ」運転をしません。

■デリケートな衣類に

ドラムをゆり動かしてやさしく乾かします。

→「おうちクリーニング」コース

- 容量：0.4 kg 以下

●乾燥できるもの

- 乾燥できる衣類か確認してください。(P.12)

- 右の絵表示があっても乾燥できるものがあります。

- ・「おうちクリーニング」コースで洗ったセーターなど
- ・手洗いでの水洗いが可能なもの(十分に水気を取り、表面をタオルなどで拭き取っておくと早く乾きます)



ぬいぐるみ



布製スニーカー

●衣類の入れ方

- ① ドラム内の突起を水平にする。
- ② 乾かすものを入れる。

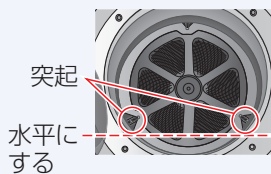

- 重なりが少ないようにできるだけ広げ、シワを伸ばして入れる。(重なると乾きむらの原因)

お願い

- 乾きむらがあるときは、裏返して再度運転してください。
- 途中で乾き具合を確認し、乾いたら取り出してください。(乾かし過ぎは、生地や装飾を傷める原因)
- たたみシワが付いたときは、たっぴりのスチームでアイロンをかけて形を整えてください。
- セーターなど乾きにくい衣類は、「脱水」運転(3分)してから乾燥してください。

設定を変更する



設定を変えて
より使いやすく

- 「ジェット乾燥」運転の音を小さくしたり、「ふんわりキープ」運転の入・切など、いろいろな機能の設定を変更することができます。
- 設定変更した内容は電源を切っても記憶されます。

<p>■設定を始める前に…</p> <p>1 入 電源を入れる</p> <p>2 洗濯 押す</p> <p>3 コース 槽洗浄/乾燥 を選ぶ</p> <p>4 水位高め 3秒以上 押す</p> <p>000 表示</p>	<p>ジェット乾燥、 ジェットほぐし 運転中の音を 小さくする</p>	<p>5 風呂水 調節する</p> <p>●選んでいる設定のランプが点灯</p> <p>洗濯 ↑ 音(風量)：大(お買い上げ時)</p> <p>洗濯～乾燥 音(風量)：中</p> <p>乾燥のみ ↓ 音(風量)：小</p>
	<p>エコナビ運転を しない 設定にする</p>	<p>5 洗い 設定を 選ぶ</p> <p>エコナビ運転をする (お買い上げ時)</p> <p>30 25 20 15 7 (全点灯)</p> <p>エコナビ運転をしない</p> <p>30 25 20 15 7 (全消灯)</p>
	<p>「おまかせ」コースの すすぎ回数を 1回に変更する</p>	<p>5 すすぎ 回数を 選ぶ</p> <p>2 —すすぎ2回(お買い上げ時)</p> <p>1 —すすぎ1回</p>
	<p>脱水立ち上がり を調節する (振動や音を抑える)</p>	<p>5 脱水 調節する</p> <p>ジェット ↑ 脱水の立ち上りをスムーズにする (振動・音が大きくなります)</p> <p>10 6 (お買い上げ時)</p> <p>3 ↓ 脱水時の振動・音を抑える (脱水の時間が長くなること があります)</p> <p>1</p>
	<p>洗濯終了後、 衣類がドラムに 貼り付く のを抑える</p>	<p>5 乾燥 設定を 選ぶ</p> <p>貼り付き防止 運転する</p> <p>120 60 30 (全点灯)</p> <p>貼り付き防止 運転しない (お買い上げ時)</p> <p>120 60 30 (全消灯)</p>
	<p>「自動槽乾燥」の 時間を変更する (ドラムをしっかり 乾燥させる)</p>	<p>5 水位高め 時間を 選ぶ</p> <p>水位高め 約30分(お買い上げ時)</p> <p>水位高め 約1時間</p>
	<p>脱水回転数を 抑える (振動や音を抑える)</p>	<p>5 お手入れ 設定を 選ぶ</p> <p>自動 槽洗浄 自動 槽乾燥 切(お買い上げ時)</p> <p>自動 槽洗浄 自動 槽乾燥 入 回転数を 抑えるとき</p>

- 音(風量)を小さくすると、「ジェット乾燥」「ジェットほぐし」の効果は小さくなります。
- 「すすぎ1回」にすると、自動槽洗浄運転はしなくなります。
- 衣類の種類や量、片寄りによって調節具合は異なります。
- 設定すると、運転時間が約5分長くなります。
- 「入」にすると、運転時間が長くなります。

6 **スタート一時停止** 押す

「ピー」と6回鳴る



設定完了 (電源が切れる)

- 戻すときも同じ手順で設定する。

その他の設定変更

運転終了時のブザー音を消す

電源「切」の状態では **スタート一時停止** を押しながら **入** を押し、**スタート一時停止** をそのまま3秒以上押し続ける (ピピッと鳴り、設定完了)

- 戻すときも同じ手順で設定する。(ピピピピッと鳴り、設定完了)

乾燥終了後のふんわりキープ運転 (P.9) をしない設定にする

電源「切」の状態では **洗濯～乾燥** を押しながら **入** を押し、**洗濯～乾燥** をそのまま3秒以上押し続ける (ピピッと鳴り、設定完了)

- 戻すときも同じ手順で設定する。(ピピピピッと鳴り、設定完了)

お知らせ

- 「ふんわりキープ」運転をしない設定にしても、ドラム内の冷却のため、乾燥終了後に最大2時間送風運転します。(室温や乾燥フィルターの目詰まり具合により、時間は異なります)
 - 送風運転中は **ふんわりキープ** が点滅します。
 - 送風運転中に衣類を取り出すときは、**切** を押してください。

お手入れする

乾燥フィルター／本体など

お願い

- クレンザーやシンナー、ベンジン、アルコール、灯油などは使わないでください。
- 本体に洗剤や柔軟剤が付いたときは、すぐに絞ったタオルなどで拭き取ってください。
(印字のはがれ、金属の腐食、特に濃縮液体洗剤は樹脂部を傷めるおそれ)

乾燥フィルター

ゴミを取り除く

「フィルター掃除」点滅時は、ゴミが乾燥フィルターに一定量付着したことをお知らせします。(運転終了後、ドアを開けるとブザーが鳴ります)
1回の運転でも点滅する場合がありますが故障ではありません。

「乾燥」のたびに

「フィルター掃除」点滅時

「U04」表示時

- 1** 乾燥フィルターを取り出す
(運転中は取り出さない)



- 乾燥フィルターを取り出したあと、本体側を水洗いしたり物を入れたりしない。

- 2** ゴミを取り、きれいに拭く
- 強くこすらない。
(フィルターが破れる原因)



絞ったタオルなど

乾燥フィルター

- 目詰まりしている場合は、ぬるま湯で洗ってよく乾かす。



乾燥フィルター(奥)

- 「U04」が表示されたとき乾燥フィルター(奥)を取り外し、水洗いする

- 指の腹でこすりながら洗い、よく乾かす。
(ブラシなどでこすらない)



■ 取り外し方



■ 取り付け方

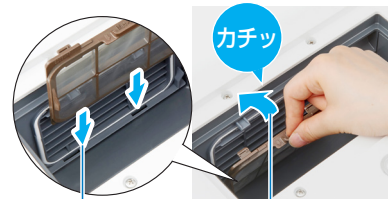

① 差し込んで

② 押す

- 3** 乾燥フィルターを取り付ける
(奥までしっかりとセットする)

お願い

- 乾燥フィルターを外したまま運転しないでください。
(乾燥不十分やほこりが舞い上がる原因)

- 別売のおそうじブラシ(P.47)を使用すると、乾燥経路(乾燥フィルター手前側)のほこりを取るのに便利です。



歯ブラシなどは使わないでください。(柄が短いため、本体に落下し故障の原因)



洗剤ケース

汚れたら

水洗いする

- 汚れが付着すると、柔軟剤が流れにくくなったり、洗剤ケースに水が残ったりカビの原因になります。

1 ケースを外す

- ① 円形のくぼみを押さえながら
- ② 引き抜く。



2 カバーを外し、ケースの筒、カバーの裏側と筒を掃除する(P.40)



カバー(緑色)

本体・窓パッキング

汚れたら

柔らかい布で拭き取る

- 窓パッキングの周囲や、窓パッキングをめくった裏側に、糸くずや水滴、髪の毛などの異物が付いていたら、きれいに拭き取る。(水漏れや臭いの原因)
- 窓パッキングの穴部に、糸くずなどのゴミが付いていたら取り除く。



絞ったタオルなど

窓パッキング

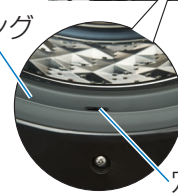

穴部

ひどい汚れは

- 台所用中性洗剤を付けて拭き取る。

排水フィルター

週1回程度

ゴミを取り除く

1 「脱水」運転をする(P.24) (ドラム内の水を抜く)

2 電源を入れ、容器などで受けてから、「つまみ」先端部を「●」までゆっくり回す

- ブザーが鳴った場合は外さない。(水が多量にあふれ出ます)



3 残水が出ないことを確認し、引き出す



排水フィルター

4 ゴミを取る



ブラシなど

- ゴムパッキング(2個)がずれた場合は、元の位置に戻す。(水漏れの原因)

排水フィルターの取り付け方

- ① 「ウエ」を上側にし、「◀」と「●」を合わせて差し込む。
- ② 「◀」と「▶」が合うまで締める。

「ウエ」

お願い

- 緩んだまま使用しないでください。(['U18]が表示され、運転できません)

⚠ 注意



排水フィルターを
運転中に外さない

(多量の水があふれ出るおそれ)

- 外す前には、必ず「脱水」運転をする。

お手入れする

ドラム(槽乾燥/槽洗浄)

準備

水栓を開ける。

- 衣類は入れないでください。

- 1 電源を入れる
- 2 運転内容を選ぶ
- 3 コースを選ぶ

黒カビや臭い
発生したら

予防のために

乾かす

(週1回程度)

約30分間温風を吹き出しながらドラムを回転します。

衣類用の 塩素系漂白剤で 洗う (月1回程度)

酸素系漂白剤や台所用塩素系漂白剤は、泡立ちが多過ぎて途中で排水するおそれがあり、十分な効果が得られない場合があります。

洗濯物に茶褐色・黒い汚れが付いたら 洗濯槽クリーナー で洗う

市販の界面活性剤入りの洗濯槽クリーナーは、泡立ちが多いため途中で排水し、十分な効果が得られない場合があります。

当社の洗濯槽クリーナーは販売店でお買い求めいただけます。(別売:P.47)



■洗濯槽クリーナーで洗う前に…

- 洗濯槽クリーナーを準備する。(別売)
- 十分に換気し、ゴム手袋を着ける。(刺激臭あり)

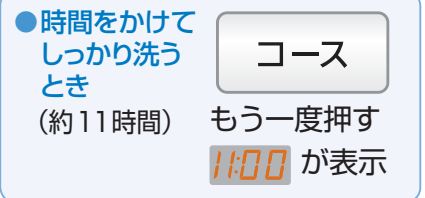

風呂水フィルター

風呂水の吸水が悪くなったら…

- ① 風呂水フィルターAを左に回して外す。

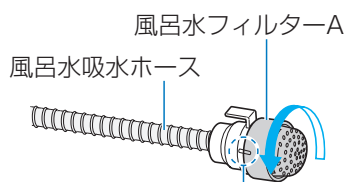

- 目印を合わせると、外れます。

- ② 水洗いする。

- ブラシなどでゴミを取る。

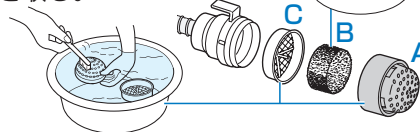

■取り付け方

C → B → Aの順に取り付ける。

- もみ洗いする。

お願い

- 風呂水フィルターを外したまま使用しないでください。(糸くずなどが詰まり、故障の原因)
- 風呂水フィルターBの目詰まりや汚れがひどいときは、販売店でお求めください。(別売:P.47)

ドラム／風呂水フィルター／風呂水吸水ホース

4 スタートする

5 給水が終わったら一時停止して、漂白剤などをドラムに直接入れる

6 ドアを閉め、スタートする

スタート
一時停止

.....▶ ブザーが鳴ったら終了

お知らせ

- 「槽乾燥」の効果(P.46)

■黒カビや臭いを予防するとき



- 衣類用の塩素系漂白剤 (約200 ml)

スタート
一時停止

- 給水します。

スタート
一時停止

- 給水後に一時停止して、ドラムに直接入れる。

スタート
一時停止

- つけおき洗い、すすぎ、脱水

■黒カビや臭いが発生したとき



- 洗濯槽クリーナー (すべて入れる)

お知らせ

- 「槽洗浄」の効果(P.46)

お手入れ

風呂水吸水ホース

汚れが
気になったら

■洗う前に

- 十分に換気し、ゴム手袋を着ける。(刺激臭あり)

- 風呂水吸水ホースを準備する。
 - フィルターを外し(P.32)ひもで束ねる。

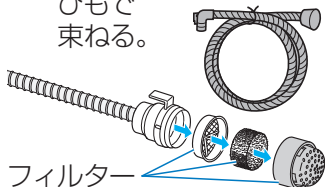

- 水道水(約18 L)に衣類用の塩素系漂白剤(約200 ml)を入れる。



- ホースを入れて、5回以上回転させる。(ホース内を洗浄液で満たす)

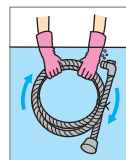

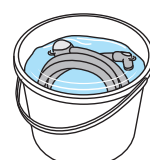

- 10時間以上つけ込み、取り出して、水道水で十分にすすぐ。
 - すすぎが不十分な場合、衣類が漂白されます。



仕上がりが気になるとき

こんなとき	きれいに仕上げるコツ														
<p>黒ずみ、黄ばみ、色移りしたり、臭いが気になる</p>	<ul style="list-style-type: none"> ● 洗剤は適量を使いましょう。(P.19) (洗剤が少な過ぎると、一度落ちた汚れが再付着し黒ずみや臭いの原因) ● 柔軟剤は適量を使いましょう。(P.19) (入れ過ぎると、柔軟剤が衣類に多く残り、黒ずみの原因) 特に液体洗剤と組み合わせると、黒ずみが目立つことがあります。 気になるときは粉末合成洗剤を使用してください。 ● 色落ちしやすいもの(新しい色柄物など、汚れがひどいもの)は、分け洗いをしましょう。(P.13) ● 水道水のサビ、洗剤の残り、色移りなどにより乾燥後に黄ばむことがあります。 (焦げたように見える) ● 日光などによる変色は処置できません。 <p>黒ずみ・黄ばみ・色移り・臭いがひどい場合は…</p> <p>→約40℃のお湯に洗剤付属のスプーン2杯分の洗剤を入れよく溶かし、衣類を一晩つけてから洗濯してください。</p> <p>→それでも落ちない場合は漂白剤を溶かした液に約2時間つけ込んでください。白物には塩素系漂白剤を、色物には酸素系漂白剤を使用してください。(漂白剤の説明書に従う)</p> <div style="display: flex; justify-content: space-around; align-items: center;"> <div style="text-align: center;">  </div> <div style="text-align: center;">  <p>洗剤液</p> </div> </div> <div style="display: flex; justify-content: space-around; align-items: center; margin-top: 10px;"> <div style="text-align: center;"> <p>白物</p>  <p>塩素系漂白剤</p> </div> <div style="text-align: center;"> <p>色物</p>  <p>酸素系漂白剤</p> </div> </div>														
<p>縮んだ</p>	<ul style="list-style-type: none"> ● 素材、織り方、厚さ、形態によって水につけるだけで縮むものがあります。 →衣類の取扱い絵表示、素材表示などをよく確認する。(P.12) ● 綿や麻の繊維でも、ニット製品や織り目の粗い生地などは乾燥で縮むことがあります。 天日乾燥を上手に併用しましょう。 <ul style="list-style-type: none"> ・タイマー乾燥を使用して生乾きで取り出し、すぐにつり干しする。 ・つり干しでほとんど乾かし、仕上げに「乾燥」運転する。 ● 化繊は、乾燥時の熱で繊維が縮むことがあります。 <p>乾燥で綿製品が縮んでしまったら</p> <p>→衣類を十分にぬらしてから引っ張ると、ある程度縮みが戻ります。</p> <p>「おうちクリーニング」コースで洗濯した衣類が縮んでしまったら</p> <p>→① 伸ばしたい寸法に広げてマチ針を打つ。 ② アイロンを浮かせ、たっぷりのスチームをかける。 ③ 乾くまでそのままに。</p> <div style="display: flex; justify-content: space-between; align-items: center; margin-top: 10px;"> <div style="font-size: small;"> <table border="1" style="border-collapse: collapse;"> <tr> <td style="text-align: center;">✗</td> <td style="text-align: center;">①</td> <td style="text-align: center;">②</td> <td style="text-align: center;">③</td> <td style="text-align: center;">④</td> <td style="text-align: center;">⑤</td> <td style="text-align: center;">⑥</td> </tr> <tr> <td style="text-align: center;">✗</td> <td style="text-align: center;">⑦</td> <td style="text-align: center;">⑧</td> <td style="text-align: center;">⑨</td> <td style="text-align: center;">⑩</td> <td style="text-align: center;">⑪</td> <td style="text-align: center;">⑫</td> </tr> </table> </div> <div style="font-size: small;"> <p>タンブラー乾燥はお避けください</p> </div> </div> <div style="text-align: right; margin-top: 10px;">  </div>	✗	①	②	③	④	⑤	⑥	✗	⑦	⑧	⑨	⑩	⑪	⑫
✗	①	②	③	④	⑤	⑥									
✗	⑦	⑧	⑨	⑩	⑪	⑫									
<p>糸くずが付く</p>	<ul style="list-style-type: none"> ● タオルなどは糸くずが出やすいため、分け洗いをすすめます。 ● 糸くずが気になるときは、すすぎを「注水すすぎ」に設定、または回数を増やしてください。 ● 特に乾燥後は糸くずがたまりやすいため、お手入れをしてください。 <p>衣類に毎回糸くずが付くときは…</p> <p>→次の方法でドラムを洗い、ドラムの糸くずを落としてください。</p> <ol style="list-style-type: none"> ① 水栓を開ける。 ②  を押す。 ③  を押す。 ④  「コース」 「槽洗浄／乾燥」コースを選ぶ。 ⑤  を押す。 <p>● 約6時間かかります。終了後は「排水フィルター」のお手入れをしてください。(P.31)</p>														

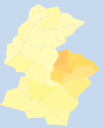
こんなとき	きれいに仕上げるコツ
洗濯物が傷んだ	<ul style="list-style-type: none"> ●ランジェリーなどのデリケートな衣類は、洗濯ネットに入れて洗ってください。(P.13) ●化繊(ジャージ、フリースなど)は乾きやすく、こすれて傷む場合があるため、脱水時間を短めにしましょう。 ●「毛布」コースで毛布(P.14を確認)やふとんを洗う場合は、必ず洗濯キャップを使用してください。  洗濯キャップ (別売：P.47)
乾燥によるシワがひどい、風合いが変わった	<ul style="list-style-type: none"> ●素材、織り方、厚さ、形態によって洗濯乾燥機に向かないものがあります。 →洗濯・乾燥の前に取扱説明書表示、素材表示などをよく確認しましょう。(薄手の平織りや、クレープ生地などはシワになりやすい) ●衣類を少なめにすると仕上がりがよくなります。 ●「ジェット乾燥」をしない設定になっていませんか？(P.11、21) ●乾燥後、衣類をそのまま放置せず、すぐにドラムから取り出しましょう。 ●洗い時間やすすぎ回数を増やすと衣類が絡みやすくなり、シワがひどくなるので、脱水後に一度取り出して、衣類をほぐしてください。   <p>綿パンや大判シーツなどは「ジェット乾燥」でも仕上がりが悪い場合は、タイマー「30分」の乾燥後、生乾きの状態で取り出してつり干してください。</p>
汚れ落ちがよくない、シミが取れない	<ul style="list-style-type: none"> ●シミ汚れ、泥汚れなどの落ちにくい汚れは、前処理してください。(P.12) ●汚れは放置すると落ちにくくなります。 ●パーマ液などで化学変化したシミ、鉄サビ、カビ、墨汁、インク、口紅などは落ちないことがあります。 ●汚れに応じて「わたし流」コースで、お好みの内容に設定して使用できます。(P.22) ●セーターなどは水に浮きやすく、よく洗えないことがあります。 →浮き上がってきたら、「一時停止」してドアを開け、軽く押さえて再スタートする。
ゴワゴワする	<p>ドラム式洗濯機はたたき洗いをするため、タオルなどは繊維が寝てしまい、ゴワつきを感じる場合があります。 →容量4.5 kg以下で「ジェットほぐし」を使用しましょう。</p>  <ul style="list-style-type: none"> ●ドラムに貼り付いてゴワつく場合は、「貼り付き防止」運転を設定してください。(P.28) ●柔軟剤を使用すると仕上がりがよくなります。 ●それでも気になるときは、乾燥まで運転、または脱水後にタイマー「30分」の乾燥をしてつり干してください。

●衣類の素材や縫製、また洗剤の種類などによっても原因が考えられます。それぞれの説明表示をご確認ください。

必要なとき

衣類の干し方

- シワが気になるシャツ、スラックスなどは、ハンガー干しする



タオルを巻いて、肩幅に合わせる。

- 編み目のザックリしたニットなどは、平干しする

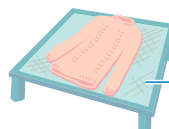

平干し用のネットや、木製以外の風呂ふたなど

困ったとき

音が気になる

次のような音は正常です。
(故障ではありません)

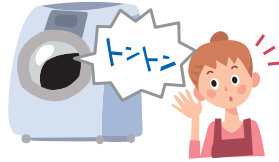

■停止中にドラムを動かすと

水の音がする	・脱水時のバランスをとるためにドラムに入っている液体の音 (本体に水が残っているわけではありません)
--------	---

■洗濯中

「トントン」	・ドラム反転時の音
「シャリシャリ、シュー」	・ドラム回転時のベルトの音
「ブー、カリカリ、ギー」	・ドラム回転時のモーターの音
「ウーン」	・循環ポンプを運転している音
「ジュルジュル」	・循環ポンプが空気を吸い込む音 (洗剤を入れ過ぎると泡が多くなり、音が出やすくなります)

お願い

- ヘアピンや金属物など、異物が紛れ込んでいないか確認してください。

■脱水中

「ガタガタ、バタバタ」	・脱水時の振動音
ファン音	・ファンを回している音

■乾燥中

「ジー」	・ヒートポンプユニットの動作音
「ブォー」	・乾燥フィルターがわずかに浮き、空気漏れによる音 (乾燥フィルターをしっかりとセットしてください)
「シャツ」	・ドラム内の乾燥経路にたまる糸くずなどを水で流している音
低い音や小さな振動音	・コンプレッサーの動作音、振動音
音が途中で変わる	・布量・湿り具合に応じてファンの回転数を変えているため

お知らせ

- ジェット乾燥・ジェットほぐし時の音は調節できます。(P.28)

振動が大きい／ガタガタ音がする

- ドラム式洗濯機は縦型洗濯機と違い、衣類のバランスによって「脱水」の立ち上がり時に一時的に本体が振動したり、ガタガタ音がしたりする場合がありますが異常ではありません。
- 床の状態や、洗濯物(ジーンズや厚手のタオルシートを含んだ場合やトレーナー、フリースなど1枚のみの場合)によっては、振動が大きくなる場合があります。
→気になる場合は、「脱水立ち上がり」を調節してください。(P.28)

■スムーズに脱水するポイント

- ネットに衣類を詰め込まない。
- ネットに入れた衣類だけで洗わない。
- タオルシートや柔道着ほかの洗濯物と分けて洗う。

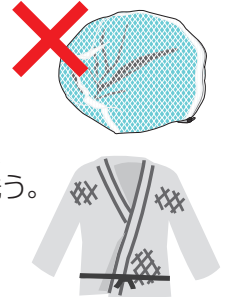

■本機の据え付け状態を確認してください

以下の場合は、すぐにお買い上げの販売店にご連絡ください。

- ガタつく。
- 輸送用固定ボルトが取り付けられたままになっている。(施工説明書ご参照)
→ボルトを外さないと本体が動くことがあり危険です。

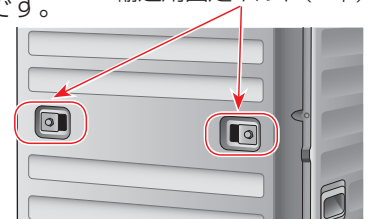

(本体背面)

- 傾いて設置されている。
→本体の水準器で気泡が円の内側に入っていれば水平です。

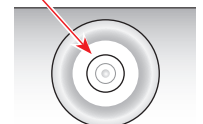

乾きにくい／乾燥時間が長い

■乾燥フィルターを確認してください

- 乾燥フィルターにゴミが付いていませんか？
→取り外してお手入れしてください。(P.30)

- 乾燥フィルターの上に物を置いて運転していませんか？
→乾燥フィルターが吸気口になっていますので、上に物を置いて運転すると乾燥時間が長くなります。



- 乾燥フィルター、乾燥フィルター(奥)が目詰まりしていませんか？(フィルター掃除が点滅)

→ゴミを取り除いても、網目が詰まっている場合があります。



ぬるま湯でよく洗い、乾かしてください。(P.30)



お願い

- 泡立ちやすい洗剤を使った場合や、洗剤が多くて泡立ち過ぎた場合は、槽内の泡が脱水の回転により乾燥フィルターまで伝って、フィルターの網目を詰まらせたり泡があふれたりすることがあります。網目が詰まったり泡があふれたりした場合は、洗剤量を少なめに様子を見てください。

■本機の設置状態を確認してください(詳細は「施工説明書」ご参照)

- 本体後面が壁などに接していませんか？
→1 cm 以上離してください。
- 閉め切った狭い場所に設置していませんか？
- 排水トラップはありますか？
→ない場合は排水ホースを途中で約 10 cm 立ち上げるか、簡易トラップホルダを使用してください。(別売：P.47)

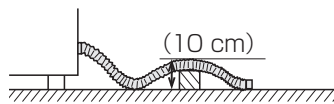

■衣類の量や状態を確認してください

- 衣類の量が多過ぎませんか？
→各コースに応じた容量以下にしてください。(P.16)
- 乾きにくい衣類(綿類)が多くありませんか？
→タイマーで追加乾燥してください。(P.26)
- 厚手の衣類(ジーンズ、トレーナー、柔道着など)が多くありませんか？
→「しっかり」乾燥を選んでください。(P.17)
- タオルを多く入れ「洗濯～乾燥」運転していませんか？
→「脱水」でドラムにタオルが貼り付いて乾きが悪くなります。ほかの衣類(2～3割程度)と合わせて「洗濯～乾燥」運転してください。
- 脱水後の衣類をほぐしてから入れましたか？
- 脱水が不十分ではありませんか？
→乾きにくい衣類は、「脱水」を10分以上に設定してください。
- 洗濯ネットに衣類を入れていませんか？

■その他

- 途中でドアを何度も開けたり、開けたままにしていますか？
→ドアの開閉は最小限にしてください。
- ふんわりキープ** が点滅中は「乾燥」運転は終了しています。→「ふんわりキープ」運転中に衣類を取り出すときは、**切** を押してください。
- 室温が低くありませんか？
→室温5℃以下では乾きにくくなる場合があります。

乾燥中の残り時間が減らない／急に減る

表示時間は目安です。(実際の時間とは異なります)

- 衣類の種類や乾き具合に応じて残り時間を自動調整するため、表示された時間と実際の乾燥時間が異なることがあります。
- 1時間以上、残り時間が減らないときは、乾燥フィルターの目詰まりや脱水時間の不足が原因です。
→乾燥フィルターのお手入れ(P.30)

フィルター掃除	見直し中	自動 槽洗浄	自動 槽乾燥	残り(約)分	50
30	洗	ジェット ぼくし	しっかり	予約(前夜)	
25	4	10 以上	省エネ	洗剤(杯)	
20	3	6	120	おまかせ	わたし流 滝すずぎ ナイト
15	2	3	60	毛布	おうちクリーニング どんご
7分	1 回	1 分	30 分	タニスター	槽洗浄/乾燥

自動調整中に点滅します。

使いこなしのヒント

洗剤名がP.19の表にないときは？



洗剤容器に記載されている「洗剤使用量の目安表示」に応じて、下の表を目安に入れてください。

●粉末漂白剤の使用量目安は10gです。(水30Lに対する表示が10gのもの)

使用量の目安(洗剤/柔軟剤/漂白剤)

洗濯水量30Lに対する使用量(約)	粉末合成洗剤			液体合成洗剤			柔軟剤			酸素系液体漂白剤	
	20g	25g	35g	10ml	20ml	24ml	4ml	10ml	20ml	20ml	40ml
洗剤量表示	▼			▼			▼			▼	
1.0	49g	61g	86g	24ml	49ml	59ml	11ml	29ml	55ml	22ml	44ml
0.8	37g	46g	65g	19ml	37ml	44ml	8ml	20ml	40ml	15ml	30ml
0.6	30g	38g	53g	15ml	30ml	36ml	6ml	14ml	29ml	13ml	26ml
0.4	20g	25g	35g	10ml	20ml	24ml	5ml	13ml	26ml	10ml	20ml

■「どろんこ」コースの場合

1.6	74g	92g	130g	38ml	74ml	88ml	8ml	20ml	40ml	30ml	60ml
1.2	60g	76g	106g	30ml	60ml	72ml	6ml	14ml	29ml	26ml	52ml
0.8	40g	50g	70g	20ml	40ml	48ml	5ml	13ml	26ml	20ml	40ml

脱水のみ、排水のみをしたい

「脱水」を押してから「スタート一時停止」で脱水と排水をします。
(「個別洗濯」(P.24)を参照してください)

スタート後、洗いをすすぎ、脱水を変更したい

「スタート一時停止」で一時停止してから変更できます。(P.21)
(スタートから「洗い」終了まで)

洗える？洗えない？

■ベッドパッド



いずれかの表示で化繊100%、または綿100%のもの
→「毛布」コースで洗えます。

- 「ダニバスター」コースでは洗わないでください。
- 容量2kg以下のものを1枚で、毛布と同様の手順で洗ってください。
- 乾燥はできません。(縮むおそれ)

■ダウンジャケット



いずれかの表示ではっ水加工のないもの
→「おうちクリーニング」コースで洗えます。

- 容量400g以下のものを1枚で洗ってください。
- 乾燥はできません。(傷み、故障する原因)
- ~~✗~~表示、またははっ水加工のものは洗濯も乾燥もできません。

■レースのカーテン



いずれかの表示があるもの
→「おうちクリーニング」コースで洗えます。

- 容量1.5kg以下で洗ってください。
- フックなどは取り除いてください。
- ~~✗~~表示は、洗えません。(加工剤などが取れる原因)

Q. ご質問		A. 回答
エコナビ	途中で衣類を追加したときは？	正しく検知できないことがあります。
	衣類や綿の量が多くても、エコナビ運転することはあるの？	あります。運転には差し支えありません。
	少容量でもエコナビ運転しないのはどんな場合？	綿類が多いときなど、衣類の種類によってはセンサーが検知しないことがあります。
ダニバスターコース	毛布以外に洗えるものは？	毛布生地のカバーなどが洗えます。(ダニが潜伏しそうな長い繊維のもの)
	落ちにくい汚れはあるの？	血液などが付着した場合、前処理をおすすめします。 (プレ乾燥の熱で血液のたんぱく質が変性し、汚れが落ちにくくなります)
	運転時間が長くなるのはどんな場合？	●室温により、プレ乾燥の時間が長くなります。(約80分～150分) ●乾燥フィルターが目詰まりしていると、時間が長くなります。
自動槽洗淨	水はどれくらい多く使うの？	●約2L多く使います。
	運転時間は長くなるの？	●約3分長くなります。
	自動槽洗淨が働かない、設定できないときはあるの？	●「風呂水」を「洗い」「すすぎ1」に設定したときは働きません。 ●P.28ですすぎ回数を1回に変更すると、設定できません。すすぎ2回(お買い上げ時)に戻し、自動槽洗淨の設定(P.21)をしてください。
	取れない汚れはあるの？	●汚れの種類や程度によっては、洗い流せない場合があります。 定期的に「槽洗淨」も行ってください。(P.32)

故障かな？

- 修理を依頼される前に、まず次の項目をご確認ください。
なお異常のあるときは、すぐにお買い上げの販売店にご連絡ください。

こんなときは		ここをご確認ください
洗い	給水しない	<ul style="list-style-type: none"> ●水栓を開きましたか？ ●水道や給水ホースが凍結していませんか？ ●断水していませんか？ ●給水ホース接続口のフィルターにゴミが詰まっていませんか？ →給水フィルターをお手入れしてください。(P.42) ●泡が多い場合は、給水が一時的に止まる場合があります。 ●使用水量が少ないため、給水された水が見えないことがあります。
	途中で給水する	<ul style="list-style-type: none"> ●水位が下がると自動で給水します。 ●洗濯物が多いときは、何度か給水することがあります。 ●ドラム内の乾燥経路にたまる糸くずなどを水で流します。
	途中で排水する	<ul style="list-style-type: none"> ●泡が多過ぎると「排水→給水」をくり返して泡を除去します。 ●「どろんこ」コースでは、「洗い」の途中で排水し、もう一度給水して洗います。 ●界面活性剤入りの洗濯槽クリーナーなどを使用して「槽洗淨」コースで運転すると、泡立ちが多くなり途中で排水することがあります。 ●ドアを開けて水やお湯を入れないでください。水がたまらず排水されることがあります。 ●再スタートしたときに少量排水する場合があります。

必要なとき

故障かな？ (つづき)







- 修理を依頼される前に、まず次の項目をご確認ください。
なお異常のあるときは、すぐにお買い上げの販売店にご連絡ください。

こんなときは		ここをご確認ください
すすぎ・脱水	すすぎ水が入ってこない	●「すすぎ」や「すすぎ・脱水」を選ばると、ドラム内に水があるときは排水から、ないときは脱水から始まり、その後給水します。
	脱水の途中で「すすぎ」に変わる	●衣類の片寄りが生じると、片寄りを自動で修正するため、「すすぎ」に戻ることがあります。
	脱水の途中で「脱水」をしない	●仕上がりをよくするため、脱水の途中で衣類をほぐす運転をします。
	洗濯後の衣類がぬれていない	●「洗濯～乾燥」の場合、洗濯後に衣類を取り出すと、薄手の化繊などは乾いていることがあります。(脱水時から温風をかけるため)
洗剤	洗剤が溶け残る	<ul style="list-style-type: none"> ●粉末合成洗剤をドラムや液体洗剤の投入部に入れていませんか？ →必ず洗剤ケースの粉末合成洗剤の投入部に入れてください。(P.18) ●銘柄によっては、水温が低いときに溶けにくいことがあります。 →十分に溶かしてから洗剤ケースに入れてください。 ●ドラム内にすでに水が入っていたり、給水が終わってから洗剤を入れていませんか？ →洗剤ケースにコップ1杯程度の水を流し入れてください。 ●洗剤がダマになっていたり、洗剤ケースがぬれた状態のまま洗剤を入れていませんか？ ●給水フィルターにゴミがたまり、水の出が悪くなっていませんか？ →井戸水など不純物が多い水を使用すると、ゴミがたまりやすいため掃除してください。(P.42) ●洗剤ケースに洗剤、柔軟剤、水が残っていませんか？ →洗剤ケースを掃除してください。 →水栓をさらに開き給水量を増やしてください。
	洗剤ケースに水・柔軟剤が残る	<ul style="list-style-type: none"> ●洗剤ケースに柔軟剤がこびりついていませんか？ →緑色のカバーを外し、ケースの筒を柔らかい布や綿棒などで掃除してください。 →緑色のカバーを外し、カバーの裏側と筒を柔らかい布や綿棒などで掃除してください。 
	柔軟剤の効果がない	<ul style="list-style-type: none"> ●柔軟剤投入部の「これ以下」の位置を超えて入れていませんか？ (P.18) →「これ以下」の位置を超えないように入れてください。 (サイフォン構造のため、すぐに流れ出ます)
泡	泡が少ない	<ul style="list-style-type: none"> ●粉末合成洗剤をドラムに直接入れていませんか？ →必ず洗剤ケースの粉末合成洗剤の投入部に入れてください。(P.18) ●洗剤の種類(低発泡タイプの洗剤など)や量、水質、水温、水位によって泡立ちが少ない場合があります。 ●洗濯物の量が多いときや汚れがひどいときに、泡立ちが少ない場合があります。
	泡が多い (ドアの内側に泡が付着するなど)	<ul style="list-style-type: none"> ●洗剤の種類(液体中性洗剤など)や量、水質、水温、水位、衣類の汚れによって、泡立ちが多くドアに泡が残る場合がありますが異常ではありません。 →洗剤を少なめにする、すすぎ回数を増やす、または「注水すすぎ」に変更してください。

こんなときは		ここをご確認ください
本体／乾燥フィルター	ボタン操作ができない	<ul style="list-style-type: none"> ●スタート後は、「洗い」終了までは「一時停止」を押すと「洗い」「すすぎ」「脱水」の内容変更ができます。 ●スタート後のコースの変更、「すすぎ」以降の内容変更は、電源を入れ直してください。
	ドアが開かない	<ul style="list-style-type: none"> ●電源「入」のときに点灯表示、液晶表示を見て原因を確認してください。 <ul style="list-style-type: none"> ・ ドアロック が点灯 <ul style="list-style-type: none"> ➔ 運転中、予約中、「ふんわりキープ」運転中、送風運転中(P.29)はドアがロックされます。 ・ ドアロック が点灯+電源を入れるたびに CL が約5秒間表示 <ul style="list-style-type: none"> ➔ チャイルドロックが設定されています。 ➔ ドアロックを解除するには(P.7)
	ドアのすき間から水が漏れる	<ul style="list-style-type: none"> ●窓パッキングに髪の毛が付いている場合、髪の毛を伝ってドアの外に水が滴ることがあります。(P.31)
	臭いが気になる	<ul style="list-style-type: none"> ●購入後しばらくは、機器(ゴムや樹脂)の臭いがすることがありますが、ご使用に伴い少なくなります。 ●運転終了後、すぐに衣類を取り出してください。 ●窓パッキングの裏側をお手入れしてください。(P.31) ●洗濯槽クリーナーでドラムを洗ってください。(P.32) ●排水トラップがない場合は、下水の臭いがすることがあります。 <ul style="list-style-type: none"> ➔排水ホースを途中で約10 cm立ち上げてください。(P.37) または、簡易トラップホルダ(別売:P.47)を使用してください。
	乾燥フィルターがぬれる	<ul style="list-style-type: none"> ●洗濯、乾燥運転中の湿気により、運転後ぬれていることがありますが異常ではありません。よく乾かしてください。(カビの原因)
	乾燥フィルターが動く	<ul style="list-style-type: none"> ●ドアを勢いよく閉めたときや運転中に乾燥フィルターが動くことがありますが、異常ではありません。
表示	乾燥後、ドアやドラム、窓パッキングに水滴が付く	<ul style="list-style-type: none"> ●次のようなときは、ドアの構造上、衣類が乾いていても水滴が付く場合がありますが故障ではありません。 <ul style="list-style-type: none"> ・タイマー乾燥で運転していませんか？ ・衣類を入れ過ぎたり、厚物衣類をたくさん入れたりしていませんか？ ・乾燥フィルターが目詰まりしていませんか？ ・脱水時間を短く切り換えていませんか？ ➔水滴を拭き取ってください。
	洗濯時間が表示時間より長い	<ul style="list-style-type: none"> ●衣類の片寄りが生じると、片寄りを自動で修正するため、運転時間が長くなります。特に衣類が多過ぎたり少な過ぎたりする場合に起きやすくなります。 ●排水ホース・排水口を確認してください。(P.43「U11」) ●次のときは泡立ちが多くなり、泡を消すために運転時間が表示時間よりも長くなる場合があります。 <ul style="list-style-type: none"> ・洗剤が多いとき ・泡立ちの多い洗剤を使用したとき ・衣類の汚れが少ないとき ➔洗剤の使用量を少なめにしてください。
	残り時間が「0」なのに運転している	<ul style="list-style-type: none"> ●乾燥終了後、放置によるシワを防ぐため「ふんわりキープ」運転(約2時間)をします。(P.9) ●「ふんわりキープ」運転をしない設定にした場合でもドラム内を冷却するため、乾燥終了後、最大2時間は送風運転をします。(ふんわりキープ が点滅)送風運転中に衣類を取り出すときは、 切 を押してください。
	洗剤量表示がおかしい	<ul style="list-style-type: none"> ●ドラム内に水が入っていると正しく表示されない場合があります。 ●洗濯ネットに入れた衣類やぬれた衣類がある場合、衣類のバランスによって正しく表示されないことがあります。 <ul style="list-style-type: none"> ➔衣類を入れ直し(衣類をほぐして)、再度運転してください。

故障かな？ (つづき)

- 修理を依頼される前に、まず次の項目をご確認ください。
なお異常のあるときは、すぐにお買い上げの販売店にご連絡ください。

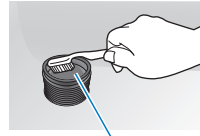





こんなときは	ここをご確認ください
表示(つづき)	●「おうちクリーニング」「毛布」「ダニバスター」コースは、洗剤量が一定のため表示されません。
	●「水位高め」にしても水の量が変わらない
	●予約中にドアの開閉をしたときは予約時間が点滅し、2分ごとにブザーが鳴ってお知らせします。(約30分間) →  を押して、運転を再開してください。
風呂水	●吸水が悪くなった
	●吸水しない ●水栓を開きましたか？ ●ホースホルダーを風呂水吸水口に確実に差し込んでいますか？ ●風呂水フィルターを浴槽に入れましたか？ ●風呂水フィルターが水面から浮き上がっていませんか？ ●スタート後、バスポンプが動くまでに1～3分程度かかります。バスポンプが動いてから、給水されるまでに1～3分程度かかります。 ●風呂水フィルターにゴミが詰まっていますか？ ●ホースの破れや変形はありませんか？ ●入浴剤の種類によっては吸水されない場合があります。(発泡タイプ、ゼリータイプ、とろみタイプの入浴剤など) ●バスポンプへの呼び水のため水道水を給水します。洗濯物が少ないときは、呼び水だけで規定水量に達し風呂水を吸水しないことがあります。
	●「風呂水」を選んでいるのに水道水を給水する ●次のときは、水道水を給水します。 ・洗い時の風呂水吸水の前の約20秒間(バスポンプへの呼び水のため)(一時停止して再スタートした場合にも、約5秒間呼び水をします) ・規定水量まで風呂水吸水したあとの、水の補給・「注水すすぎ」のとき ・約8分経過しても風呂水が吸水されないとき
その他	●停電した ●ブレーカーが落ちた ●運転が停止するため、電源「入」にし、運転し直してください。(復帰しても運転は再開しない)
	●濁った水が出た ●断水したあとは、水がきれいになるのを待ってから運転してください。断水直後の濁った水が、洗濯物の黄ばみや汚染の原因になることがあります。
給水ホースが凍結した	●接続部・給水ホース・ドラムを暖めてください。 ① 接続部を熱い蒸しタオルで包む。 ② 給水ホースを外しお湯につける。 ③ お湯を2～3 L ドラムに入れる。    50℃以下
水の出が悪くなった	●給水フィルターをお手入れしてください。 ① 水栓を閉じる。 ②  を押す。 ③  を押す。 ④ 約1分後、ホース内の水が抜けたら、  を押す。 ⑤ ナットを緩める。 ⑥ ホースを外しゴミを取り除く。 ・井戸水を使用の場合 →不純物が多くゴミがたまりやすいため掃除する。  給水フィルター

エラー表示が出たら

操作部に「U」と「数字」が表示され、ブザーが鳴る場合、次の処置をしてください。

 を押すと再運転します。(U04・U18以外)

●それでも直らないときは、電源プラグを抜き、お買い上げの販売店へご連絡ください。

表示	処置
 乾燥フィルターの目詰まり	<ul style="list-style-type: none"> ●電源を切り、乾燥フィルターと乾燥フィルター(奥)を取り外し、水洗いしてください。(P.30)
 排水できません	<ul style="list-style-type: none"> ●排水ホース・排水口を確認してください。 <ul style="list-style-type: none"> ・排水ホースを倒してください。 ・排水フィルターや排水口を掃除してください。 ・途中10 cmより高くなっていませんか？(排水トラップがある場合) ・凍結していませんか？ ・潰れていませんか？ ・先端が水につかいていませんか？ ・延長ホースの長さが2 mを超えていませんか？ ●上記確認後でも表示が出る場合は、販売店にご連絡ください。
 ドアロック異常	<ul style="list-style-type: none"> ●ドアが閉まっていません。 →「カチッ」と音がするまで閉めてください。 ●閉まっている場合 →ドアを一度開けてから閉めてください。 ●ドアが開かない場合 →ドアをしっかり押してください。
 脱水できません	<ul style="list-style-type: none"> ●衣類の状態を確認して、ドアを閉めてください。 <ul style="list-style-type: none"> ・衣類が少ない。→バスタオル1~2枚を追加してください。 ・衣類が多い。→絡みをほぐしてください。 ・大物(タオルシーツや柔道着など)が多い。→大物を減らしてください。 ●本体がガタついたり、傾いた床面に設置していませんか？ ●排水ホース・排水口を確認してください。(「U11」の内容を参照してください) ●「脱水立ち上がり」を調節して、振動・音を抑える設定にしていますか？(P.28)
 給水できません	<ul style="list-style-type: none"> ●給水経路を確認してください。 <ul style="list-style-type: none"> ・水栓を開いてください。 ・給水フィルターにゴミが詰まっていますか？(P.42) ・水道、給水ホースが凍結していませんか？ ・断水していませんか？
 排水フィルターセット不良	<ul style="list-style-type: none"> ●正しくセットしてください。(P.31)

「H」と「数字」が表示されたときは、以下をご確認ください。

 点検・修理をご依頼ください	<p>すぐに水栓を閉じてください。</p> <ul style="list-style-type: none"> ●表示内容(「H」のあとの2桁の数字)を確認して、電源プラグを抜き、お買い上げの販売店にご連絡ください。 販売店がご不明の場合は、修理ご相談窓口(裏表紙)にご連絡ください。
--	--

コース運転内容

●衣類の種類や片寄りにより所要時間が長くなる場合があります。

コース	運転内容	容量 (以下)	所要時間(約)	自動設定の場合			
				洗い ^{※3}	すすぎ	脱水	乾燥
おまかせ わたし流	洗濯	10 kg	30分	8～9分 ^{※4}	ため2回	6分 ^{※5}	—
	洗濯～乾燥	6 kg	1時間54分～ 3時間20分 ^{※1}	8～9分 ^{※4}	ため2回	10分以上	標準
	乾燥	6 kg	1～4時間 ^{※1,2}	—	—	—	標準
滝すすぎ	洗濯	10 kg	54分	8～9分 ^{※4}	ため3回	6分 ^{※5}	—
	洗濯～乾燥	6 kg	2時間20分～ 3時間46分 ^{※1}	8～9分 ^{※4}	ため3回	10分以上	標準
ナイト	洗濯	10 kg	48分	12～14分 ^{※4}	ため2回	10分	—
	洗濯～乾燥	4.5 kg	2時間30分～ 5時間 ^{※1}	12～14分 ^{※4}	ため2回	10分以上	標準
	乾燥	4.5 kg	1時間10分～ 4時間 ^{※1,2}	—	—	—	標準
どろんこ	洗濯	4.5 kg	1時間30分	1時間3分	注水2回	6分	—
	洗濯～乾燥	4.5 kg	2時間45分～ 4時間3分 ^{※1}	1時間3分	注水2回	10分以上	標準
おうちクリーニング	洗濯	1.5 kg	38分	13分	注水3回	3分	—
	乾燥	0.4 kg	—	—	—	—	タイマー (30分、1時間、 2時間)
毛布	洗濯	6 kg	1時間32分	22分	注水3回	3分	—
	洗濯～乾燥	3 kg	3時間20分	22分	注水3回	10分以上	標準
	乾燥	3 kg	—	—	—	—	タイマー (30分、1時間、 2時間)
ダニバスター	洗濯	3 kg	2時間53分 ^{※6}	13分	注水3回	3分	—
	洗濯～乾燥	3 kg	4時間41分 ^{※6}	13分	注水3回	10分以上	標準
槽洗浄／乾燥	洗濯	—	5時間40分	5時間	注水4回	3分	—
	洗濯	—	槽をしっかり洗う： 10時間40分 ^{※7}	10時間	注水4回	3分	—
	乾燥	—	30分	—	—	—	標準

切り換えの範囲					
	水位	洗い	すすぎ	脱水	乾燥
	自動 高め	30分、25分、 20分、15分、 7分	注水1~4 ため1~4	10分、6分、 3分、1分	—
				10分、6分、 3分	標準 省エネ しっかり タイマー
	—	—	—	—	—
	自動 高め	30分、25分、 20分、15分、 7分	注水3~4 ため3~4	10分、6分、 3分、1分	—
				10分、6分、 3分	標準 しっかり タイマー
	自動 高め	30分、25分、 20分、15分、 7分	注水1~4 ため1~4	10分、6分、 3分、1分	—
				10分、6分、 3分	標準 しっかり
	—	—	—	—	—
	自動	1時間3分 (変更不可)	注水1~4 ため1~4	10分、6分、 3分、1分	—
				10分、6分、 3分	標準 しっかり
	自動 高め	20分、 15分、7分	注水1~4	3分、1分	—
	—	—	—	—	タイマー
	自動	30分、25分、 20分、15分、 7分	注水1~4	10分、6分、 3分、1分	—
				10分	標準
	—	—	—	—	タイマー
	自動	30分、25分、 20分、15分、 7分	注水1~4	10分、6分、 3分、1分	—
				10分	標準

■予約運転の設定範囲



運転内容	コース	設定範囲
洗濯	毛布	3~24時間後
	ダニバスター	5~24時間後
	上記以外のコース	2~24時間後
洗濯~乾燥	おまかせ	7~24時間後
	わたし流	
	ナイト	
	ダニバスター	6~24時間後
	上記以外のコース	

- 「おうちクリーニング」「槽洗浄/乾燥」コース、「乾燥のみ」では設定できません。

■時間について

- 所要時間は室温20℃の場合です。室温によって運転時間が長くなることがあります。
- コース運転の「洗い」「脱水」の表示時間は、実際の運転時間と異なります。
- 所要時間は給水時間(標準給水量15L/分)、排水時間を含んでいます。水道水圧、排水条件、衣類の量や種類、風呂水の使用などにより時間は長くなることがあります。
- コース運転内容を切り換えると、記載の所要時間とは異なります。

お知らせ

- 水位「高め」は  で選べます。 消灯時は、水位を自動設定します。
- 「洗濯~乾燥」の場合、「脱水」1分、なし(消灯)では乾燥を選べません。
- 「注水すすぎ」は、水をためて給水と排水をくり返し、水を入れ換えながらすすぎます。
- 「ためすすぎ」は、水をためてすすぎます。

※1 「ふんわりキープ」が設定されているときは、乾燥後に「ふんわりキープ」運転をします。

※2 乾燥の種類を変更したときの所要時間(約)の目安

「おまかせ」「わたし流」コースの場合

・「省エネ」：1時間10分~4時間40分

・「しっかり」：1時間30分~4時間30分

「ナイト」コースの場合

・「しっかり」：1時間50分~4時間40分

※3 洗い時間は実際の運転時間です。操作部の表示とは異なります。

※4 容量に応じて洗い時間が設定されます。

※5 「ジェットほぐし」設定時は、所要時間が約10分長くなります。

※6 約90分のプレ乾燥後、洗濯運転が始まります。(室温20℃の場合)

※7 操作手順はP.32をご参照ください。

仕様

仕様

定格電圧	交流100 V	定格周波数	50/60 Hz共用
洗濯時の最大消費電力	230 W	乾燥時の最大消費電力	850 W
外形寸法	幅639×奥行722×高さ1021 (mm)	製品質量	75 kg
標準洗濯容量	10.0 kg	標準脱水容量	10.0 kg
標準乾燥容量	6.0 kg	標準使用水量	洗濯時：78 L
水道水圧	0.03~1 MPa	運転音(約)	洗い時：32 dB/脱水時：42 dB/乾燥時：46 dB

- 標準洗濯・脱水・乾燥容量は、JIS(日本工業規格)で規定された布地で乾燥状態の場合です。
- 運転音は、日本電機工業会自主基準「洗濯機性能評価基準」による表示です。

バスポンプ(本体内蔵)の仕様

揚水量	12 L/分 (50/60 Hz)	風呂水吸水ホース内径	15 mm(市販のホースは使用できません)
-----	-------------------	------------	-----------------------

- 仕様は、全揚程1.4 mでホース4 mのときです。

効果

■エコナビの効果(最大値)

以下の条件でエコナビ運転した場合としない場合の比較(衣類の質・形状・容量により消費電力量の削減率は異なります)

- <3 kg洗濯～乾燥時>
「おまかせ」コース・洗濯～乾燥(標準)・乾燥容量3 kg・化繊比率85%の洗濯乾燥運転時で、エコナビが働いたときの消費電力量約773 Wh→約689 Wh(約10%)
- <3 kg洗濯～乾燥時>
「おまかせ」コース・洗濯～乾燥(省エネ)・乾燥容量3 kg・化繊比率85%の洗濯乾燥運転時で、エコナビが働いたときの消費電力量約576 Wh→約458 Wh(約20%)

■「省エネ」の効果

- ・定格6 kg時
「おまかせ」コース・洗濯～乾燥(標準)・消費電力量約990 Wh
「おまかせ」コース・洗濯～乾燥(省エネ)・消費電力量約680 Wh
日本電機工業会自主基準「乾燥性能評価方法(2009年11月19日改定)」による

■「自動槽洗浄」設定による黒カビ抑制の試験内容

試験機関：(一財)日本食品分析センター
試験方法：ドラムおよび外槽に取り付けた培地付着プレートの黒カビ抑制確認
黒カビ抑制方法：「自動槽洗浄」による
対象部分：ドラムおよび外槽
試験結果：黒カビの発育なし
試験成績書発行年月日：2014年4月4日
試験成績書発行番号：第14018475001-02号

■「自動槽洗浄」設定による除菌の試験内容

試験機関：(一財)日本食品分析センター
試験方法：ドラムおよび外槽に取り付けた菌液付着プレートの生菌数測定
除菌方法：「自動槽洗浄」による
対象部分：ドラムおよび外槽
試験結果：菌の減少率99%以上(自社換算値)
試験成績書発行年月日：2014年4月22日
試験成績書発行番号：第14031842001-01号

■「槽洗浄」による黒カビ抑制の試験内容

試験機関：(一財)日本食品分析センター
試験方法：菌液の生菌数測定
黒カビ抑制方法：洗濯槽クリーナー(N-W2)による
対象部分：外槽
試験結果：菌の減少率99.9%以上(自社換算値)
試験成績書発行年月日：2015年6月1日
試験成績書発行番号：第15041789001-0101号

■「槽乾燥」「自動槽乾燥」による黒カビ抑制の試験内容

試験機関：(一財)日本食品分析センター
試験方法：ドラムに取り付けた培地付着布の黒カビ抑制確認
黒カビ抑制方法：乾燥による
対象部分：ドラム
試験結果：黒カビの発育なし
試験成績書発行年月日：2009年5月19日
試験成績書発行番号：第209041323-001号

■「ダニバスター」コースによるアレル物質(ダニのふんや死骸)除去の試験内容

試験機関：パナソニック(株)プロダクト解析センター
試験方法：ダニ付着試験布のアレル物質(ダニのふんや死骸)測定
除去方法：温風加熱後の洗濯による
対象部分：毛布等
試験結果：アレル物質(ダニのふんや死骸)除去率99%以上

■点字の内容 ●カタカナ：点字内容 ●一部、省略表現になっています。

The image shows a washing machine control panel with various buttons and indicators. Braille labels are provided for many of these elements:

- Water Selection:** 風呂水 (Bath Water), 水位高め (Raise Water Level)
- Washing Cycle:** すすぎ (Rinse), プレ乾燥 (Pre-dry), すすぎ (Rinse), 脱水 (Spin), 乾燥 (Dry), お手入れ (Maintenance), コース (Course)
- Washing Options:** フィルター掃除 (Filter Clean), 見直し中 (Check), 自動槽洗浄 (Auto Drum Clean), 自動槽乾燥 (Auto Drum Dry), 残り(約)分 (Remaining Time), 予約(時間) (Reservation Time), 予約(杯) (Reservation Cup)
- Washing Settings:** すすぎ (Rinse), 注水 (Water Fill), ジェットほくし (Jet Wash), しっかり (Thorough), 標準 (Standard), ジェット乾燥 (Jet Dry)
- Washing Programs:** おまかせ (Auto), わたし流 (My Wash), 薄すぎ (Too Thin), ナイト (Night), 毛布 (Towel), おうちクリーニング (Home Cleaning), どんご (Dungo), ダニバスター (Mite Destroyer), 槽洗浄/乾燥 (Drum Wash/Dry), ふんわりキープ (Soft Keep)
- Control Buttons:** 洗濯 (Wash), センタク (Start/Pause), スタート一時停止 (Start/Pause), 切 (Off), 入 (On), 洗濯～乾燥 (Wash to Dry), センカン (Start/Pause), スタート (Start), オフ (Off), オン (On), 乾燥のみ (Dry Only), カンソーノミ (Cancel/Reset), ECONAVI
- Other Labels:** [フロ] (Floor), [スイ] (Switch), [ヨヤク] (Reservation), [アライ] (Clean), [ススギ] (Rinse), [ダッスイ] (Wash), [カンソー] (Cancel), [オティレ] (Dry), [コース] (Course)

保証とアフターサービス

よくお読みください

修理・使い方・お手入れなどは

■まず、お買い求め先へご相談ください。

▼お買い上げの際に記入されると便利です

販売店名

電話

お買い上げ日 年 月 日

修理を依頼されるときは

「困ったとき」「故障かな?」「エラー表示が出たら」(36~37、39~43ページ)でご確認のあと、直らないときは、まず水栓を閉じ、電源プラグを抜いて、お買い上げ日と下の内容をご連絡ください。

製品名 ドラム式電気洗濯乾燥機

品番

故障の状況 できるだけ具体的に

●保証期間中は、保証書の規定に従って出張修理いたします。

保証期間: お買い上げ日から本体1年間
ただし、ヒートポンプUは3年間、水槽の軸受け部とドラム(完)の軸部は5年間(一般家庭用以外に使用された場合は除く)

●保証期間終了後は、診断をして修理できる場合は、ご要望により修理させていただきます。

*修理料金は、次の内容で構成されています。

技術料 診断・修理・調整・点検などの費用

部品代 部品および補助材料代

出張料 技術者を派遣する費用

*補修用性能部品の保有期間 **6年**

当社は、このドラム式電気洗濯乾燥機の補修用性能部品(製品の機能を維持するための部品)を、製造打ち切り後6年保有しています。

転居や贈答品などでお困りの場合は、

■裏表紙に記載のご相談窓口にご連絡ください。

一般家庭用以外の目的でご使用になる場合

理容院や美容院、または寮や病院など一日の使用回数が一般家庭に比べて多い場合は、保証期間内でも原則として保証の対象外となります。このような場合には、短期間で部品交換や清掃が必要になることがあります。お買い上げの販売店にご相談のうえ、定期点検を受けてご使用ください。

別売品

(メーカー希望小売価格は2018年8月現在・税抜)



洗濯キャップ

●AXW3215-9SG0
1,200円



洗濯槽の洗浄剤
洗濯槽クリーナー

●N-W2 1,600円

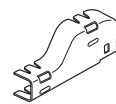

簡易トラップホルダ

●AXW179-8DZO
800円



乾燥フィルター

●AXW003WA19W0
2,000円



おそうじブラシ

●AXW22R-9DA0
1,600円



風呂水フィルターB

●AXW215-6RY0
300円



風呂水ホース用Oリング

●AXW257-9MA0
300円



乾燥フィルター(奥)

●AXW2208A19J0
500円

別売品は、販売店でお買い求めいただけます。

パナソニックの家電製品直販サイト「パナソニック ストア」でお買い求めいただけるものもあります。詳しくは「パナソニック ストア」のサイトをご覧ください。

パナソニックグループのショッピングサイト



Panasonic Store

<http://jp.store.panasonic.com/>

必要なとき

パナソニックの会員サイト「**CLUB Panasonic**」で「**ご愛用者登録**」をお願いします

特典

- お宅の家電商品、消耗品情報が一元管理できる!
- 登録商品に関するお知らせやサポート情報が入手できる!
- 登録すると抽選で商品券などが当たる!

詳しくはこちら

<http://club.panasonic.jp/aiyo/>



QRコードを
読み取る

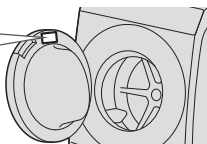

製品本体のQRコードから登録していただくと、
品番と製造番号を入力する必要がなく、
簡単に登録いただけます。

・QRコードは、株式会社デンソーウェーブの登録商標です。

パナソニック 総合お客様サポートサイト <http://www.panasonic.com/jp/support/>



家事商品
使い方・お手入れなどのご相談窓口

よくあるご質問



フリーダイヤル **0120-878-691**

パナは ロクキューイチ

受付時間
9:00~18:00
(年中無休)

- 上記電話番号をご利用
いただけない場合 **06-6907-1187**
- FAX フリーダイヤル ☎ **0120-878-236**

Help desk for foreign residents in Japan

Tokyo (03) 3256-5444 Osaka (06) 6645-8787

Open : 9:00 - 17:30 (closed on Saturdays/Sundays/national holidays)



修理に関するご相談窓口



フリーダイヤル **0120-878-554**

パナは イイヨ

- 上記電話番号をご利用
いただけない場合 **03-6633-6700**
- FAX フリーダイヤル ☎ **0120-878-225**



便利な修理サービスサイト

<http://club.panasonic.jp/repair/>

- ・掲載サイトおよび動画の視聴は無料ですが、通信料金はお客様のご負担となります。(パケット定額サービスに未加入の場合、高額になる可能性があります)
- ・ご使用の回線(IP電話やひかり電話など)によっては、回線の混雑時に数分で切れる場合があります。
- ・上記のURLはお使いの携帯電話等により、正しく表示されない場合があります。

【ご相談窓口におけるお客様の個人情報のお取り扱いについて】

パナソニック株式会社およびグループ関係会社は、お客様の個人情報をご相談対応や修理対応などに利用させていただき、ご相談内容は録音させていただきます。

また、折り返し電話をさせていただくための発信番号を通知いただいております。

なお、個人情報を適切に管理し、修理業務等を委託する場合や正当な理由がある場合を除き、第三者に開示・提供いたしません。個人情報に関するお問い合わせは、ご相談いただきました窓口にご連絡ください。

愛情点検

長年ご使用のドラム式電気洗濯乾燥機の点検を!



こんな症状は
ありませんか

- 電源プラグ、コードが異常に熱い
- 焦げくさい臭いがする
- 運転中、異常な音や振動がする
- ドラムが止まりにくい
- 水漏れがする(ホース、給水栓継手)
- 本体に触るとビリビリ電気を感ずる
- その他の異常や故障がある

ご使用中
止

事故防止のため、
水栓を閉じ、
コンセントから
電源プラグを抜いて、
必ず販売店に点検を
ご依頼ください。

廃棄時にご注意
願います!

家電リサイクル法では、お客様がご使用済みの洗濯機を廃棄される場合は、収集・運搬料金、再商品化等料金をお支払いいただき、対象品を販売店や市町村に適正に引き渡すことが求められています。

パナソニック株式会社 ランドリー・クリーナー事業部

〒525-8555 滋賀県草津市野路東2丁目3番1-2号

© Panasonic Corporation 2018



AWW9901A1B02
S0818-2118
2018-11
VX3900