



## 取扱説明書

全自動電気洗濯機

(家庭用)

品番 NA-F70PB13  
NA-F60PB13

### もくじ

	ページ
安全上のご注意	2
使用上のお願い	3
各部の名前／付属品	4
お使いの前に	6
・風呂水を使うとき	6
・運転中にふたを開けたいとき	6
洗濯物の確認と準備	7
洗剤・柔軟剤の入れ方	8
コースを選ぶ	10
・からみほぐしについて	10
洗濯する「おまかせ」「すすぎ1回」「お急ぎ」	11
・予約するとき	11
・風呂水で洗濯するとき	11
個別に洗濯(洗い／すすぎ／脱水)	12
自分でコースを作る「わたし流」	13
汚れが多いときに「つけおき」	13
デリケートな衣類を洗う「手洗い」	14
毛布を洗う「毛布」	16
送風乾燥する「送風乾燥(3時間)」	17
便利な使い方	18
設定を変更する	19
お手入れする	20
・フィルター／排水口	20
・洗濯・脱水槽の黒カビや臭い	22
施工のしかた	24
よくあるお問い合わせ	28
仕上がり気になるとき	29
故障かな?	30
エラー表示が出たら	32
コース運転内容	33
・すすぎの種類など	33
仕様	34
保証とアフターサービス	35
別売品	35

確認と準備

使い方

お手入れ

必要なとき



このたびは、パナソニック製品をお買い上げいただき、まことにありがとうございます。

■取扱説明書をよくお読みのうえ、正しく安全にお使いください。

ご使用前に「安全上のご注意」(2～3・24・27ページ)を必ずお読みください。

■保証書は「お買い上げ日・販売店名」などの記入を確かめ、取扱説明書とともに大切に保管してください。

■転居や配水管の洗浄などで再据え付けする場合がありますので、取扱説明書(施工説明付き)を大切に保管してください。

■本書に使用している写真・イラストは説明イメージのため、実際とは多少異なります。

パナソニックの会員サイト「**CLUB Panasonic**」で「**ご愛用者登録**」をお願いします。(裏表紙ご参照)

本書掲載のQRコードから動画が確認できます。通信料金はお客様の負担となります。

動画



保証書別添付

施工説明付き



AWW9901A4SA0-0B5

# 安全上のご注意

必ずお守りください

人への危害や財産の損害を防止するため、必ずお守りいただくことを説明しています。

誤った使い方をしたり、注意やお手入れを怠ることで…  
**こんな事故が起きています**

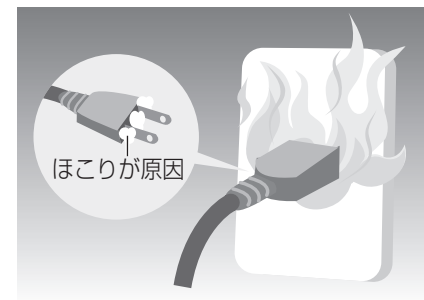

●電源プラグからの発火 (トラッキング現象)

レインコートなどの防水性のものを洗うと



●本体の激しい振動・転倒による壁などの損壊

■誤った使い方をしたときに生じる危害や損害の程度を区分して説明しています。

**警告** 「死亡や重傷を負うおそれがある内容」です。

**注意** 「軽傷を負うことや、財産の損害が発生するおそれがある内容」です。

■お守りいただく内容を次の図記号で説明しています。(次は図記号の例です)

⊘ してはいけない内容です。

⚠ 実行しなければならない内容です。

## 警告

⊘ **洗濯・脱水槽を子供にのぞかせない**  
(子供が落ちておぼれたり、けがのおそれ)

- 子供だけで使わせない。
- 台などを置かない。

⊘ **棚や本体などで電源コードを挟まない**  
(断線による、火災・感電のおそれ)

⚠ **電源プラグやコードを正しく使う**  
(火災・感電のおそれ)

- 定格15 A以上・交流100 Vのコンセントを単独で。(他の器具と併用しない)
- ほこりが付いていたら拭く。
- 次の場合は使用を中止し、販売店に修理を依頼する。  
・傷んだ電源プラグやコード  
・差し込みが緩いコンセント

⊘ **次のことをしない**

- 乳児を洗濯機の上に乗せない。(けがのおそれ)
- 分解・修理・改造をしない。(発火・けがのおそれ)(電源プラグ・コードを含む)

⚠ **アースを取り付ける**  
(漏電時に感電のおそれ)

- 工事は販売店に依頼してください。(工事費は、本体価格に含まれていません)

⚠ **異常・故障時は、すぐに使用を中止する**  
(発煙・発火・感電のおそれ)

- すぐに販売店に点検・修理を依頼してください。

異常例：動かない・異常な音・焦げた臭いなど

チャイルドロックを設定する

電源「切」でもふたが開かないようにします。



Ⓛ が約5秒間表示されます。(「ピピッ」と鳴り、設定完了)

●解除するときも、同じ手順で操作する。(「ピピッピピッ」と鳴り、解除完了)

## 注意

⊘ **本体の下に手足などを入れない**  
(手足を切るおそれ)

⊘ **防水性のシートや衣類、裏がウレタンやゴム製のマット類は、「洗い」「すすぎ」「脱水」をしない**  
(激しい振動や転倒によるけが、本体や周囲の破損、洗濯物の損傷のおそれ)

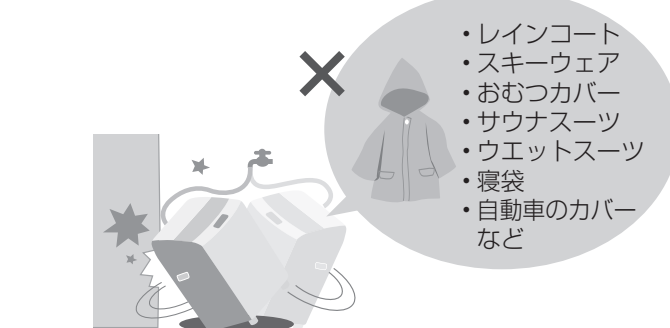

⊘ **50℃以上のお湯を入れない、給湯機器とつながない**  
(変形や傷みによる漏電・感電のおそれ)

⚠ **水漏れを確認する**  
(接続不良による水漏れのおそれ)

- 運転終了後は、必ず閉じる。

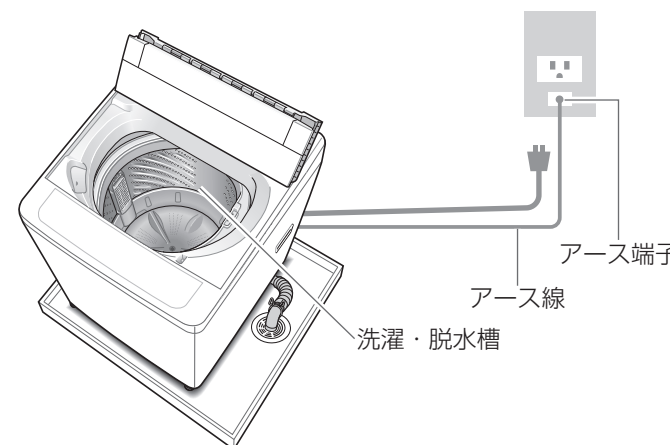

# 使用上のお願い

まず据え付け状態の点検を!

●水漏れや排水異常などの問題があるときは、お買い上げの販売店または施工業者にお問い合わせください。

漏電・火災・感電を防ぐために

■水をかけない・水場や湿気の多い場所に置かない



■次のことはしない

- 束ねない。
- ぬれた手で抜き差ししない。
- ねじらない。
- 無理に曲げない。
- 電源コードを持って抜かない。

長期間使わないときは



樹脂の損傷・印字のはがれ・金属の腐食を防ぐために



洗剤や柔軟剤 (特に濃縮液体洗剤は、樹脂部を傷めるおそれ)

●クレンザー、シンナー、ベンジン、アルコール、灯油などで本体を拭かない。

その他

- 本体に乗らない、運転中は物を載せない。(変形・振動による落下の原因)
- ラジオやテレビなどを近づけない。(雑音、映像の乱れの原因)



井戸水をお使いのお客様へ

水質により、異物の混入や黒カビが発生し、水漏れや故障の原因になります。

確認と準備

# 各部の名前 / 付属品

### 表示部

- 選んだコース(番号)を表示  
 (例)「おまかせ」コースの場合
- スタート後、洗濯量に合わせて、  
 水量を自動設定(P.9)
- 残時間(分)の目安を表示
- 残時間が90分より長い場合  
 残り90分以下になると残時間を表示
- チャイルドロック中(P.18)
- 漂白剤、洗濯槽クリーナーなどを、  
 洗濯・脱水槽に直接入れるときに  
 表示

「槽カビ予防」コース(P.22)	漂白剤
「槽洗浄」コース(P.23)	洗濯槽クリーナー

### 洗い・すすぎ・脱水の内容を変更する

点滅(進行中)

- スタート後に変更するときは、「洗い」中に「一時停止」を押すと変更できます。
- 「洗い」「すすぎ」「脱水」を単独で使用するときに、組み合わせて洗濯するとき(P.12)

### お好みで水量を変更する

- を押すと、水量を表示部で確認できます。
- 「洗い」終了までの間は、水量表示中にを押すと、水量を変更できます。
- ※コースによっては選べない水量があります。
- 最小水量は手動で選んでください。

### 付属品

風呂水吸水ホース  
(1本:約4 m)

風呂水フィルター  
(1個)

ホースハンガー  
(1個)

外部排水ホース  
(1本:伸縮式)

給水ホース  
(1本:約0.8 m)

給水栓継手  
(1個:給水ホースとセット、横水栓用)

**お知らせ**

- 付属の給水栓継手は、横水栓に使用できます。
- 横水栓以外(万能ホーム水栓など)のときは、別売の給水栓ジョイントまたは給水栓継手が必要です。(P.26)
- ・指定以外で使用すると、水漏れするおそれがあり、保証の対象外です。

横水栓

万能ホーム水栓

■ 14以上 ■ 注水 ■ 12以上 ■ 55  
 ■ 10 ■ 2 ■ 8分 ■ 50  
 ■ 6分 ■ 1回 ■ 40秒 ■ 42  
 ■ 20 L

予約 残り(約分) 時間後  
 コース L

1 おまかせ 6 毛布  
 2 わたし流 7 手洗い  
 3 すすぎ1回 8 槽カビ予防  
 4 お急ぎ 9 槽洗浄  
 5 つけおき 10 送風乾燥(3時間)

洗い すすぎ 脱水 水量 予約 風呂水 コース 電源  
 切 入

スタート一時停止

チャイルドロック 設定/解除(5秒押し)  
 点灯: ふたロック中

### コースを選ぶ(P.10)

- を押すと、コースを表示部で確認できます。
- チャイルドロックを設定するとき(P.18) →5秒以上押し

### 電源を入/切する

- 電源を入れたあと、10分以内にスタートしないと、自動で電源が切れます。
- 電源を切ったあと、右記の表示が出ている間は、すぐに電源が入りません。

### スタート/一時停止する

- 運転するときや一時停止するとき、運転中にふたを開けるときに押します。
- スタート後は、コースを変更できません。

### 何時間後に終了させるか予約する(P.11)

コース	設定範囲
「すすぎ1回」「お急ぎ」	1~24時間後
「おまかせ」「わたし流」「つけおき」「毛布」	2~24時間後

- 1時間単位で24時間後まで設定できます。
- 予約時は、粉石けんは使用できません。(P.8)
- 予約ができないコースがあります。(P.10)

### 風呂水で洗濯する(P.11)

**■お客様へ**  
 パナソニックは環境に配慮した製品づくりに取り組んでおり、再生材の使用を推進しています。樹脂の再生材を使用すると樹脂部品に黒いすじ等が入る場合がありますが、性能・強度等には影響ありません。

**NA-F60PB13をお買い上げのお客様へ**

- 本書に使用しているイラストは、NA-F70PB13のものです。
- 洗濯・脱水容量は、NA-F70PB13は7.0 kg、NA-F60PB13は6.0 kgのため、水量・所要時間が異なりますが、使い方は同じです。

風呂水吸水口(P.6)  
 糸くずフィルター  
 液体洗剤・漂白剤注入口  
 操作部  
 洗濯・脱水槽  
 パルセーター  
 ふたロック部  
 調節脚(P.27)

ふた  
 コード(電源コード) 使用時に束ねないでください。  
 電源プラグ  
 アース線  
 外部排水ホース  
 柔軟剤注入口

確認と準備



# お使いの前に

## 風呂水を使うとき

付属の風呂水吸水ホースと風呂水フィルターを取り付けてください。

### ■取り付け方

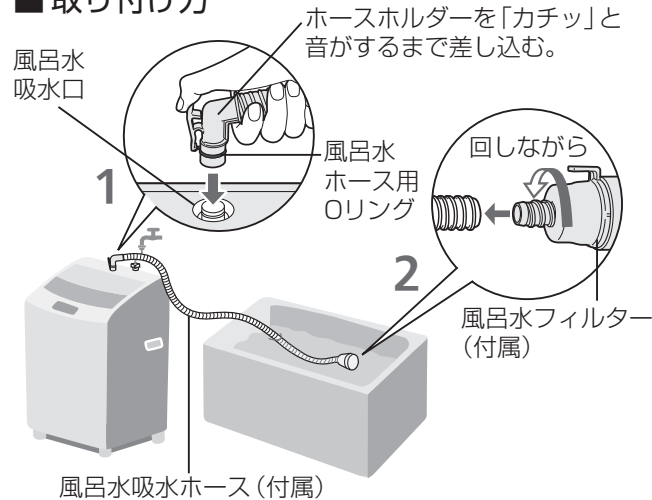

### ■取り外し方

準備：衣類は取り出しておく。(ぬれる原因)

- 風呂水フィルターを浴槽から出し、排水できる所に置く
- ホースホルダーを外し、ホースの水を抜く
- ホースハンガーを本体に取り付け、ホースを掛ける(運転するときは、振動による音防止のため外す)

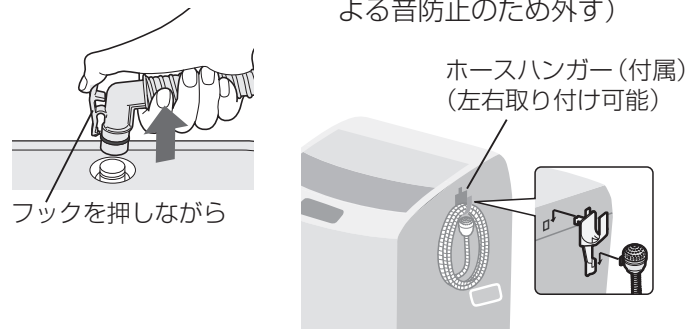

- ホースが短いとき→延長用風呂水吸水ホース(別売)を使用する。
- ホースが長いとき→風呂水フィルター側を切る。

■風呂水ホース用Oリングが破損したとき →販売店でお求めください。(別売：P.35)  
ホースホルダーの抜き差しが固いときは、風呂水ホース用Oリングを交換してください。

### こんなことはしないで！

- 巻いたまま使用しない。(吸水できない)
- ドアなどで挟まない。(ホースが破れる)
- 本体より水位が高い状態にしない。(あふれる)
- ①+②を1.4 m以上にしない。(吸水できない)
- ホースが垂れないようにする。(風呂水フィルターが浮いて吸水できない)

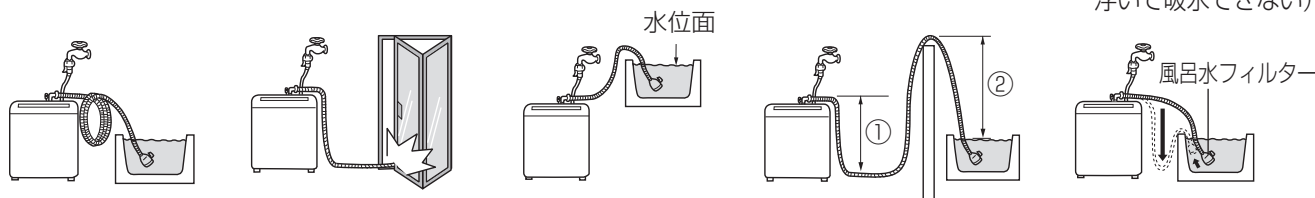

## 運転中にふたを開けたいとき(運転中はふたがロックされます)

### ■ふたの開け方

スタート一時停止 押す  
約15秒後「カチッ」とロックが解除される  
●ふたを閉め再度押すと、再スタートする。

### お願い

- ロックを解除せずに、無理に開けないでください。(ふた破損の原因)
- 運転中にふたがロックされないときは、直ちに運転を中止し、修理を依頼してください。

●チャイルドロックが設定されていると、運転していてもふたが開きません。(P.18)

# 洗濯物の確認と準備



こういうものは洗濯できません！



ほかにも…

- 衣類以外(紙おむつなど)
- 和服、和装小物
- シワ、エンボス加工をしたもの
- 強ねん糸使いの生地(ちりめんなど)
- 形くずれするもの(ジャケットやネクタイ、ワンピースなど)
- 毛だおれするもの(ベルベットなど)
- カーテンの洗濯は、取扱説明書に従ってください。

## 汚れがひどいものは、前処理を



## デリケートな下着・小物類などは、洗濯ネットに

- ブラジャー(ワイヤー入りは、市販の「ブラジャー専用ネット」に入れてください)
- 小物類(靴下やハンカチなど)
- レース付きの衣類やランジェリー

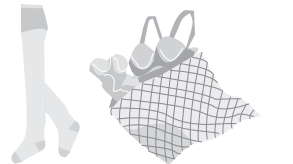

## 色落ちしやすいものは、分け洗いを

新しい色柄物などの色落ちした染料が白物に移ると、黒ずみの原因になります。

### ■色落ちの確認のしかた

液体中性洗剤などの原液を浸した白い布で、目立たない所をこする。→色が付いたら分け洗いをしてください。



## 衣類の傷み、排水不良や故障を防ぐために

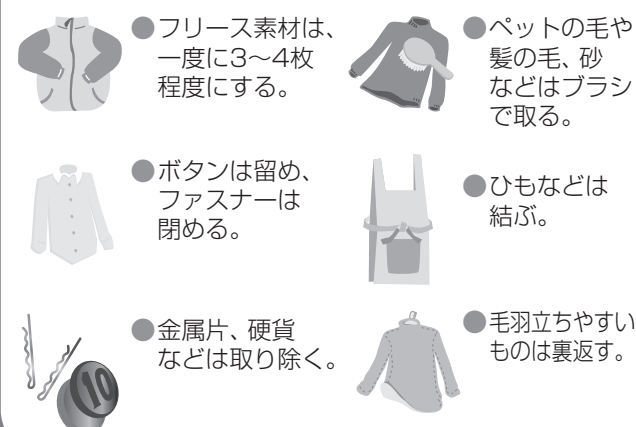

## かさばるものや浮きやすいものは、最初に入れて上から押さえる

(衣類の飛び出し防止)

- 水に浮きやすい衣類の例
- 靴下やハンカチなどの小物類
- はっ水加工品
- 細かい目のネットに入れたもの
- フリースなど化繊100%あるいは混紡のもの
- ジャンパーなど表地や裏地が化繊100%のもの

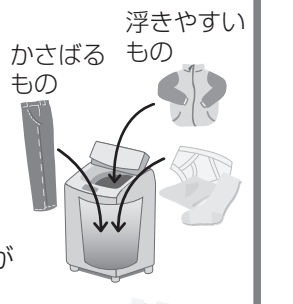

### ■給水後…

一時停止させ、上から軽く手で押さえる。(水を十分含ませる)

# 洗剤・柔軟剤の入れ方



### 洗剤 (粉末 / 液体)

■ **粉末合成洗剤**  
イラスト付近に入れる  
(槽内に給水される水により洗剤が溶けやすくなります)

● **予約するとき**  
粉末合成洗剤を乾いたタオルなどに包み、洗剤が直接、洗濯物にかからないように入れる

■ **液体洗剤**  
液体洗剤注入口に入れる

スタート後、水量が表示されたら、液体洗剤を水で薄めて流し込んでください。(粘性が高く溶け残りやすいため、詰まりの原因)

### 漂白剤

■ **酸素系 粉末漂白剤**  
スタート後、矢印付近に直接入れる  
● 漂白剤の説明書に従う。

■ **酸素系 液体漂白剤**  
■ **塩素系 液体漂白剤**  
同量の水で薄めてから  
原液 + 水

スタート後、水量が表示されたら、漂白剤注入口に入れる

- 「手洗い」コースは、漂白剤を使用しない。
- 塩素系漂白剤は色落ちする場合がありますため、色柄ものには使用しない。
- 塩素系漂白剤を使用したときは、洗濯・脱水槽を十分にすすぐ。
- 予約時は、塩素系漂白剤を使用しない。

### 粉石けん / 液体石けん

■ **粉石けん**  
よく溶かしてから、洗濯・脱水槽に直接入れる。  
・ぬるま湯(約30℃)に、かき回しながら少しずつ入れる。  
(固まったり、粉が残らないように) 約5L

■ **液体石けん**  
固まりやすいため、薄めてから洗濯・脱水槽に直接入れる。

- 使用量は、容器の記載に従う。
- 予約時は粉石けんを使用しない。(固まる原因)
- 入れ過ぎたり、低温の水に直接入れない。(完全に溶けない石けん分や石けんカスがホースや槽の内側に付着し、浮き上がって衣類を汚す原因)  
→ 洗濯槽クリーナーで、洗濯・脱水槽を洗う。(P.23)
- すすぎは十分に作る。(合成洗剤に比べ衣類に残りやすいため、黄ばみや石けんの臭いの原因)

### 柔軟剤

柔軟剤注入口に入れる  
(最終のすすぎ時に、自動投入されます)

- 約40 mlまで入ります。
- 柔軟剤注入口が入れにくい位置にある場合は洗濯・脱水槽を回す。(P.18)
- 分離・固化したものは使用しない。(柔軟剤注入口内部に柔軟剤が残る原因)
- 固まりやすいため、入れたまま長時間(12時間以上)放置しない。
- 脱水中に一時停止を押すと、早く投入されてしまい効果が小さくなります。
- 「洗い」が終わるまでに入れないと、自動的に投入されません。

■ **濃縮タイプ**のとき  
別の容器でよく混ぜてから入れる  
(原液を2倍の水で薄める)

- 薄めると固まるものもあるため、柔軟剤の説明書に従う。

## 使用量の目安 (洗剤 / 柔軟剤 / 漂白剤)

(2019年5月現在)

品番	合成洗剤								柔軟剤			漂白剤		
	粉末	液体			液体				おしやれ着用 液中性洗剤	ふんわりソフラン	ハミラン	レノア	ブライドハイトストーンEX	
	アタック	アタックリセットパウ	アリエール	アリエール	アタック	アタック	アタック	アタック	アタック	アタック	アタック	アタック	アタック	アタック

洗濯水量30 Lに対する使用量(約)

品番	水量表示 洗濯量(約・以下)	洗剤量 表示	合成洗剤								柔軟剤			漂白剤
			18 g	25 g	35 g	10 ml	15 ml	25 ml	30 ml	40 ml	7 ml	10 ml	16 ml	20 ml
NA-F70PB13	55 L 7 kg	0.9 杯	36 g	51 g	71 g	20 ml	30 ml	51 ml	61 ml	81 ml	13 ml	18 ml	29 ml	37 ml
	50 L 5 kg	0.8 杯	33 g	46 g	64 g	18 ml	28 ml	46 ml	55 ml	73 ml	12 ml	17 ml	27 ml	33 ml
	42 L 4 kg	0.7 杯	28 g	39 g	54 g	15 ml	23 ml	39 ml	46 ml	62 ml	10 ml	14 ml	23 ml	28 ml
	32 L 2.3 kg	0.6 杯	25 g	34 g	48 g	14 ml	20 ml	34 ml	41 ml	54 ml	9 ml	12 ml	20 ml	25 ml
	20 L 0.5 kg	0.3 杯	13 g	18 g	26 g	7 ml	11 ml	18 ml	22 ml	29 ml	5 ml	7 ml	11 ml	13 ml
NA-F60PB13	47 L 6 kg	0.8 杯	33 g	45 g	63 g	18 ml	27 ml	45 ml	54 ml	72 ml	12 ml	16 ml	26 ml	33 ml
	42 L 3.5 kg	0.6 杯	26 g	35 g	49 g	14 ml	21 ml	35 ml	42 ml	56 ml	10 ml	14 ml	23 ml	28 ml
	37 L 2.3 kg	0.5 杯	22 g	31 g	43 g	13 ml	19 ml	31 ml	37 ml	49 ml	9 ml	12 ml	20 ml	25 ml
	32 L 1.2 kg	0.4 杯	20 g	27 g	37 g	11 ml	16 ml	27 ml	32 ml	43 ml	7 ml	11 ml	17 ml	21 ml
	17 L 0.5 kg	0.2 杯	11 g	14 g	20 g	6 ml	9 ml	14 ml	17 ml	23 ml	4 ml	6 ml	9 ml	11 ml

- 洗剤量表示は、水30 Lに対する表示が18 gの粉末合成洗剤の同梱スプーン(すりきり1杯約42 gのもの)を基準にしています。
- お願い**
- ジェルボール型洗剤、ビーズ状仕上げ剤などは、洗濯・脱水槽に直接入れてください。使用方法などは、容器の記載に従ってください。
  - 重曹は使用しないでください。(故障の原因)
  - 上記以外の洗剤の使用量は、容器の記載に従ってください。

確認と準備



# コースを選ぶ

傷み・穴あき・故障を防ぐために洗濯物や汚れに合わせて正しいコース選びを！

- 毛布は「おまかせ」コースで洗わないでください。
- 洗濯物の取扱い絵表示を確認してください。

コースの種類	容量の上限		風呂水	予約
	NA-F70PB13	NA-F60PB13		
ふだんの衣類	1 おまかせ (P.11)	7 kg / 6 kg	●	●
	2 わたし流 (P.13)	7 kg / 6 kg	●	●
	3 すすぎ1回 (P.11)	7 kg / 6 kg	●	●
	4 お急ぎ (P.11)	7 kg / 6 kg	●	●
	5 つけおき (P.13)	4 kg / 3.5 kg	●	●
毛布	6 毛布 (P.16)	3 kg / 3 kg	●	●
デリケートな衣類	7 手洗い (P.14)	2 kg / 1.6 kg	—	—
化繊の衣類	10 送風乾燥(3時間) (P.17)	2 kg / 2 kg	—	—
洗濯・脱水槽のお手入れ	8 槽カビ予防 (P.22)	— / —	—	—
	9 槽洗浄 (P.23)	— / —	—	—
	10 送風乾燥(3時間) (P.22)	— / —	—	—
	10 送風乾燥(3時間) (P.22)	— / —	—	—

## からみほぐしについて

脱水終了後、衣類の絡みを低減させるため、からみほぐしをします。「おまかせ」コースのみ

容量	約1.2~4.5 kg
運転時間	容量に応じて約1~4分

運転中は、脱水のランプが点滅し、残り時間が表示されます。



(例：脱水40秒、からみほぐし4分の場合)

- 「水量」を変更すると、からみほぐしは行いません。
- 「からみほぐし」をしない設定にするには (P.19)

## 洗濯容量の目安 (1枚当たりの重さの目安)

500 g	● シーツ (綿100%)	● パジャマ上下 (綿100%)
400 g	● スカート (化繊)	
300 g	● バスタオル (綿100%)	● セーター (混紡)
200 g	● ワイシャツ (混紡)	● ブラウス (混紡)
130 g	● 長袖肌着 (綿100%)	
50 g	● 靴下 (混紡)	● ブリーフ (綿100%)

● 素材などによって重さは異なります。

# 洗濯する

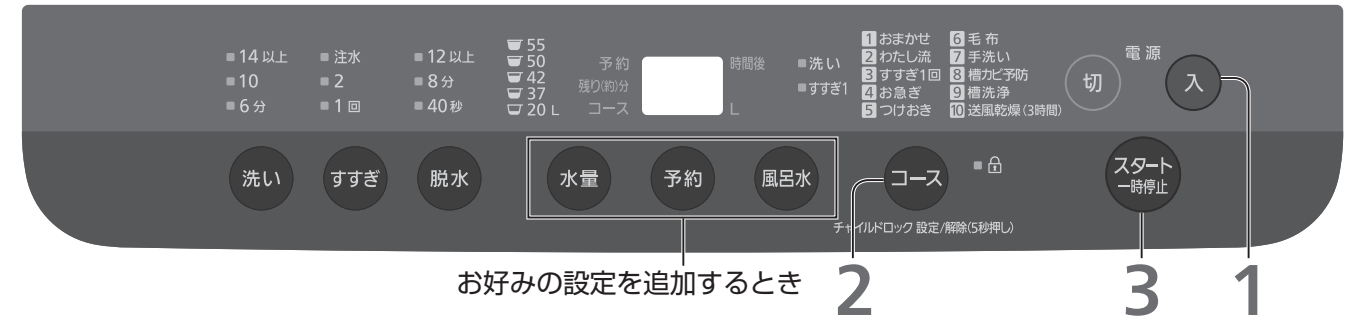

## 「おまかせ」「すすぎ1回」「お急ぎ」コース

1 入 水栓を開けて衣類を入れ電源を入れる ● 風呂水を使用するときも、水栓は必ず開けてください。(バスポンプ内に水道水をためて呼び水にするため)

2 コース コースを選ぶ (P.10) お好みの設定を追加するとき

3 スタート/一時停止 スタートする  
 洗濯量を計測 (約5秒間、パルセーターが回転)  
 水量を表示 (約5秒間)  
 残時間を表示

4 水量表示 (約5秒間) に合わせて洗剤を入れる (P.8)

5 ふたを閉める  
 水が入り、洗濯が始まる  
 ブザーが鳴ったら終了 (衣類を取り出す)

### お知らせ

- ふたロック中にふたを開けたいときは (P.6)
- 槽内に水があると、洗濯量を計らずに最大水量になることがあります。
- おやすみ中に運転するときは、「おまかせ」「すすぎ1回」「つけおき」コースを予約設定すると、音を抑えられます。
- 衣類によっては水量が多くなったり、少なくなることがあるため、水量ボタンで調整してください。

### ■ 予約する

- 何時間後に終了させるかを選ぶ
- スタートして約2分後に「予約」以外の表示は消灯します。
- 予約中に押すと、内容を確認できます。
- 予約を取り消すには電源「切」にしてください。
- 予約できる時間はコースによって異なります。(P.5)

### ■ 「風呂水」で洗濯する (準備：P.6)

- 「風呂水」の設定内容と流れ
- 「すすぎ1」は選べません。
  - スタート後は、変更できません。
  - 風呂水がなくなったり吸水できないときは、約6分後に水道水に切り換わります。
  - 「風呂水」を選べないコースがあります。(P.10)

### ■ 「水量」を変更する

- スタートから「洗い」終了までの間、変更できます。

# 個別に洗濯

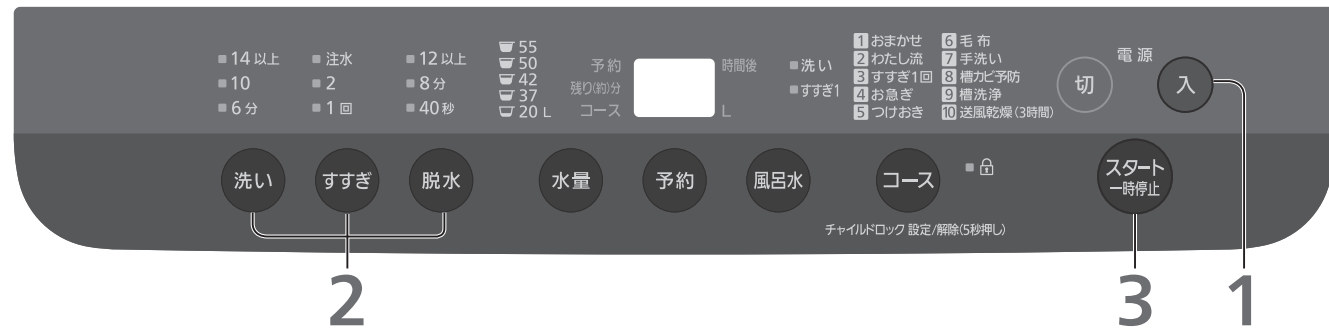

## 洗い／すすぎ／脱水

洗い時間やすすぎ回数、脱水時間などを組み合わせたり、「脱水」のみ運転などを行います。(記憶はしません)  
●コースを選んだあと、個別に切り換えることもできます。

**1** **入** 水栓を開けて衣類を入れ  
**電源を入れる**

**2** **個別で内容を設定する**

洗い   すすぎ   脱水

- 「水量」を変更する (P.11)
- 「風呂水」で洗濯する (P.11)
- 予約する (P.11)
- 洗剤の入れ方 (P.8)

**3** **スタート一時停止** ふたを閉め  
**スタートする**

ブザーが鳴ったら終了  
(衣類を取り出す)

### お知らせ

- 「すすぎ」や「脱水」からスタートする場合、洗濯・脱水槽内に水があるときは排水から、ないときは脱水から始まります。
  - ・乾いた衣類は、飛び出して本体と接触し傷むことがあるため、平らになるように入れてください。
  - ・「脱水」のみのときは、選んだ脱水時間と残時間の表示が異なります。

### こんなとき便利です

単独でも、組み合わせでも…

■洗濯・脱水槽に水をためるとき／洗濯液を2度使用するとき

→ **洗い** (洗濯液が残る)

■分け洗いするとき

→ **洗い** **脱水**

■洗ったものをすすぐとき

→ **すすぎ** (すすぎ液が残る)

■洗ったものを脱水するとき／洗濯・脱水槽内の水を抜くとき

→ **脱水**

■洗ったものをすすぎ・脱水するとき

→ **すすぎ** **脱水**

■すすぎ液を再利用するとき

→ **洗い** **すすぎ** (すすぎ液が残る)



# 自分でコースを作る

## 「わたし流」コース

好みの運転内容(洗い時間、すすぎ回数、脱水時間、風呂水)を組み合わせ設定できます。

**1** **入** 水栓を開けて衣類を入れ  
**電源を入れる**

**2** **コース** 「わたし流」を選ぶ

予約 残り約分 2  
コース

- 2回目以降は、前回の設定内容が表示される。

**3** **運転の内容を選ぶ**

洗い   すすぎ   脱水   風呂水

- 「風呂水」で洗濯する (P.11)
- 予約する (P.11)

**4** **スタート一時停止** **スタートする**

**5** 水量表示(約5秒間)に合わせて  
**洗剤を入れる** (P.8)

**6** **ふたを閉める**  
ブザーが鳴ったら終了(衣類を取り出す)

### お知らせ

- 「予約」「水量」は記憶できません。

# 汚れが多いときに

## 「つけおき」コース

洗濯液に衣類をつけおき「つけおき」(約10分)と「洗い」(約1分)を4回繰り返します。

**1** **入** 水栓を開けて衣類を入れ  
**電源を入れる**

**2** **コース** 「つけおき」を選ぶ

予約 残り約分 5  
コース

- 「風呂水」で洗濯する (P.11)
- 予約する (P.11)

**3** **スタート一時停止** **スタートする**

**4** 水量表示(約5秒間)に合わせて  
**洗剤を入れる** (P.8)

**5** **ふたを閉める**

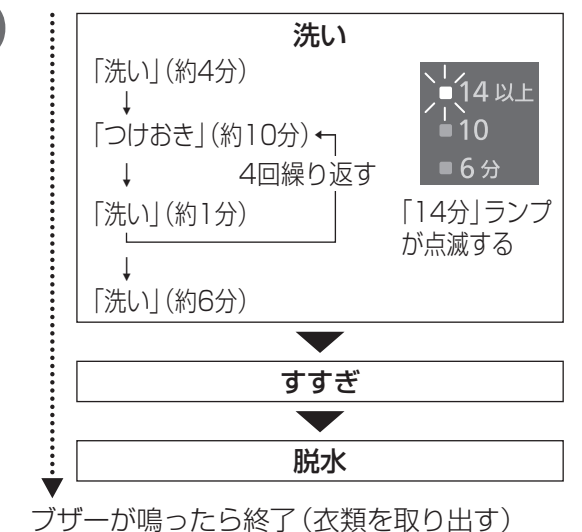

ブザーが鳴ったら終了(衣類を取り出す)

### お願い

- 色落ちするものは洗わないでください。

### お知らせ

- 一回に洗える容量の目安

品番	水量	容量
NA-F70PB13	42 L	4 kg
	37 L	2.3 kg
NA-F60PB13	42 L	3.5 kg
	37 L	2.3 kg

# デリケートな衣類を洗う

## 「手洗い」コース

デリケートな衣類などを、やさしく水洗いします。  
(溶剤を使用するドライクリーニングとは異なります)

### 洗えるもの



いずれかの表示があるもの



#### お願い

- 上記の表示があるものでも、洗濯できないもの(P.7)や、取扱説明書表示のないもの、素材不明のもの、色落ちするものは洗わないでください。

## 衣類の入れ方

平らになるように、重ねて入れる

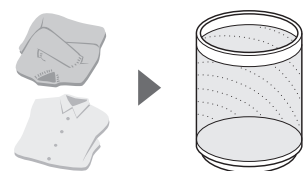

### ■一回で洗える容量の目安

品番	水量	容量
NA-F70PB13	50 L	2.0 kg
	48 L	1.2 kg
	40 L	0.4 kg
NA-F60PB13	47 L	1.6 kg
	45 L	0.8 kg
	40 L	0.4 kg

- 1枚当たりの重さの目安(P.10)

## 衣類の干し方

シワが気になるシャツやスラックスなどは、ハンガー干しする  
(ニット製品はハンガー干しをしない)



編み目の粗いニットなどは、平干しする

平干し用のネットや、木製以外の風呂ふたなど

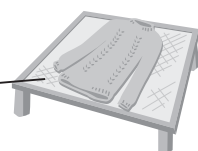

- 衣類が縮んだときは(P.29)

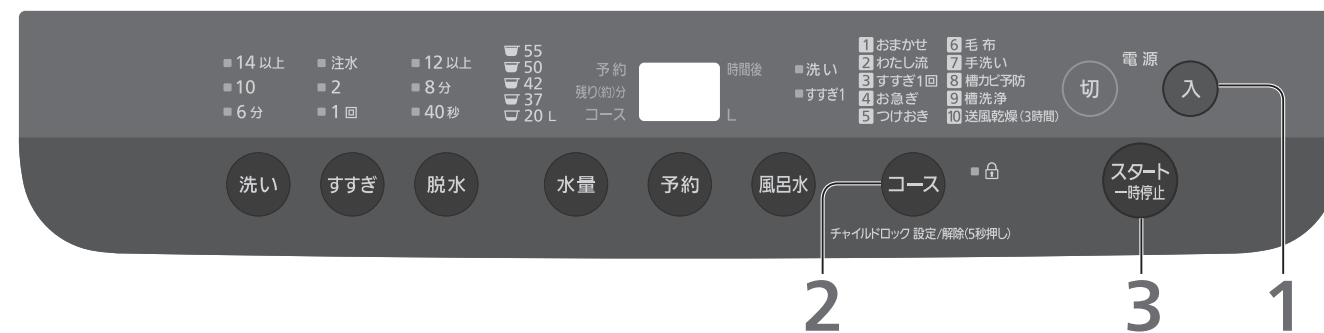

1 入 水栓を開けて衣類を入れ電源を入れる

2 コース 「手洗い」を選ぶ



「風呂水」「予約」は使用できません。

■「水量」を変更する → 水量

3 スタート 一時停止 スタートする

4 水量表示(約5秒間)に合わせておしゃれ着用液体中性洗剤を液体洗剤注入口に入れる(P.8)

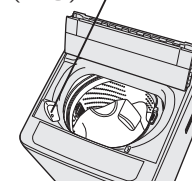

- 柔軟剤の入れ方(P.8)
- 漂白剤は使用しない

5 ふたを閉める

- セーターなどが浮き上がるときは、給水後一時停止させ、上から押さえる

- ブザーが鳴ったら終了
- すぐに衣類を取り出す(放置すると、シワや色移りの原因)

#### お願い

- 次の洗剤以外は使用しないでください。(洗剤の溶け残りや衣類が傷む原因)
  - ・おしゃれ着用液体中性洗剤(毛・絹用)
  - ・おすすめ洗剤「遠心力21」(別売)
- 濃色のものと淡色のものは一緒に洗わないでください。
- 水道水(30℃以下)を使用してください。(お湯、風呂の残り湯は使用しないでください)

#### お知らせ

- 低速で短時間やさしく脱水します。脱水が足りない場合は「手洗い」コースの「脱水」のみの運転を追加してください。
- 縮んでしまったとき(P.29)



# 毛布を洗う

## 「毛布」コース

### 洗えるもの

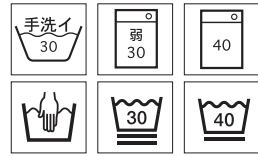

いずれかの表示がある、  
シングルサイズ以下の毛布  
(マイヤー、織)

- 化繊100%
- 3.0 kg以下
- 重さの目安(1枚当たり)
- 毛布：シングル約3 kg
- 綿毛布：シングル約1.4 kg

### お願い

- 取扱い絵表示のないもの、防水性のものは洗わないでください。
- 洗える電気毛布については、その説明書に従ってください。
- 別売のマイヤー毛布対応洗濯ネットを必ず使用してください。(別売：P.35)
- ネットを使用しないで洗うと、毛布や製品を傷める原因になります。

### 入れ方

#### 1 毛布を折り、洗濯ネットに入れる

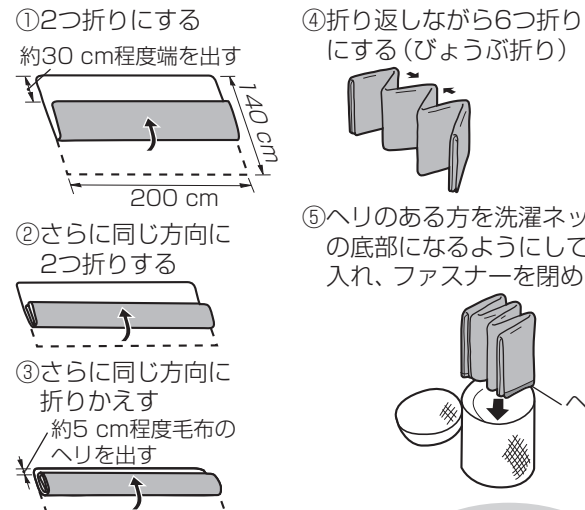

#### 2 洗濯ネットに入れた毛布を洗濯・脱水槽に入れる

- ①ファスナー部を横にして入れ、(入れやすくなります)
- ②ファスナー部を上にする(上にしないと、洗濯ネットが破れる原因)

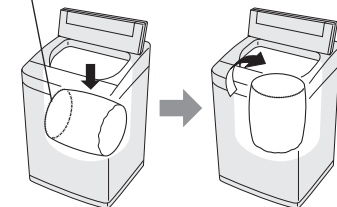

ネットを使用しないで故障した場合、保証の対象外です。

#### 1 入 水栓を開けて毛布を入れ電源を入れる

#### 2 コース「毛布」を選ぶ



- 「風呂水」で洗濯する(P.11)
- 予約する(P.11)
- 水量の切り換えはできません。

#### 3 スタート一時停止 スタートする

#### 4 水量表示(約5秒間)に合わせて液体洗剤を液体洗剤注入口に入れる(P.8)

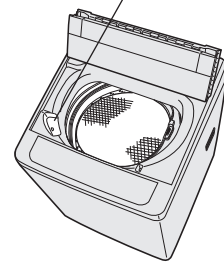

#### 5 ふたを閉める

- 毛布は水をはじきやすいため、給水後一時停止させ、上から押さえる

- ①ファスナーを開ける

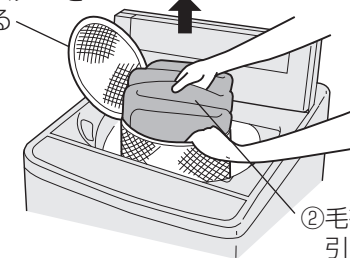

②毛布の中央を引っ張る

# 送風乾燥する

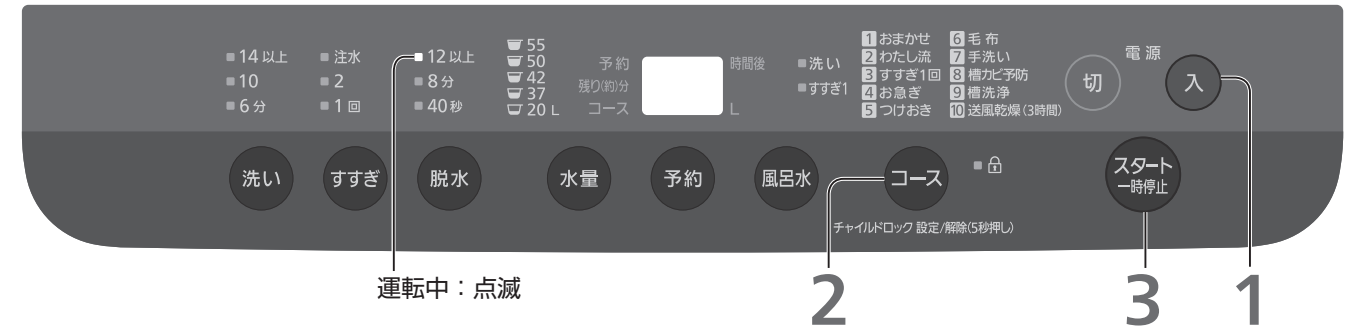

## 「送風乾燥(3時間)」コース

洗濯・脱水槽の回転を利用して空気の流れを作り、送風で水分を飛ばします。(ヒーターを使った乾燥ではありません)

### 乾かせるもの



### 乾かせないもの

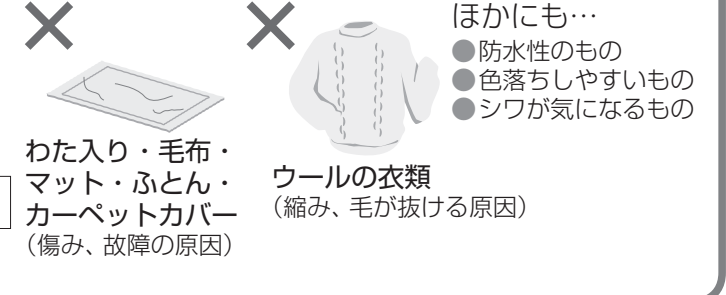

#### 1 入 衣類を入れ、ふたを閉め電源を入れる

- 脱水後の衣類をほぐして入れる

#### 2 コース「送風乾燥(3時間)」を選ぶ



#### 3 スタート一時停止 スタートする



- 残り90分になると、残時間を表示します。

ブザーが鳴ったら終了(衣類を取り出す)

### ■洗濯容量の目安



### お知らせ

- タイマー式のため、乾きに関係なく終了します。(乾き足りないときは、再度運転してください)
- 衣類の量や種類・気温・湿度・設置環境によって乾燥不足やシワになることがあります。(ヒーターを使用しないため、衣類の温度が低く、乾いていても乾いていないと感じる場合があります)
- ボタン・ファスナー付きの衣類は、洗濯・脱水槽と接触して異音が発生することがあります。
- 衣類をほぐすため、約30分ごとにかくはん運転します。

# 便利な使い方

## のりづけする

洗濯済みのシーツ・ふとんカバー類などののりづけに(容量: 1.5 kg以下)

- 入** 水栓を開けて衣類を入れ  
電源を入れる
- コース** 「おまかせ」を選ぶ  
● 洗い [6分]  
● 脱水 [40秒]  
● 水量 [20 L (17 L)\*] または [37 L (32 L)\*]
- スタート一時停止** ふたを閉め  
スタートする
- スタート一時停止** 洗濯・脱水槽に水がたまったら  
一時停止する
- 洗濯のりを洗濯・脱水槽に入れる**  
● のりの使用量は、容器の記載内容に従う。
- スタート一時停止** ふたを閉め  
再スタートする  
↓  
ブザーが鳴ったら終了
- すぐに衣類を取り出し  
洗濯・脱水槽に付いたのりを  
洗い落とす  
何も入れず、「おまかせ」コースの  
水量を「42 L (37 L)\*」以上に設定して運転する  
**お願い**  
● 化学合成のり(酢酸ビニール系)以外は使用  
しないでください。  
\*( ) 内はNA-F60PB13の水量です。

## 運転終了時のブザー音を消す

- (電源「切」の状態) **スタート一時停止** を押しながら **入** を押し、  
そのまま **スタート一時停止** を3秒以上押し続ける  
ピピッと鳴り、設定完了(記憶されます)
- 解除するとき  
同じ操作をする。  
(ピピッピピッと鳴り、  
解除完了)

## チャイルドロックする

- お子様の安全のため、ふたが開かないようにします。(運転終了後や電源を切っても開きません)
- 入** ふたを閉め  
電源を入れる
  - コース** 5秒以上押す  
(ピピッと鳴り、設定完了)  
[LL] を表示します。
- 解除するとき  
同じ操作をする。  
(ピピッピピッと鳴り、  
解除完了)
- お知らせ**  
● 設定中は、電源を入れるたびに [LL] を表示します。(5秒間)

## 洗濯・脱水槽を手で回す

- 柔軟剤が入りにくい、糸くずフィルターが外しにくいときなどに回すことができます。(右回転のみ)
- 入** 電源を入れる
- カチッと音がすると(約15秒後)、洗濯・脱水槽を回せます。  
● 洗濯・脱水槽を回せる状態で水を入れると排水します。
- お知らせ**  
● 電源「切」時は洗濯・脱水槽を回さないでください。(手を滑らせてけがのおそれ、故障の原因)  
● 洗濯・脱水槽に水が入っているときや「スタート」を押したときは回せません。

# 設定を変更する

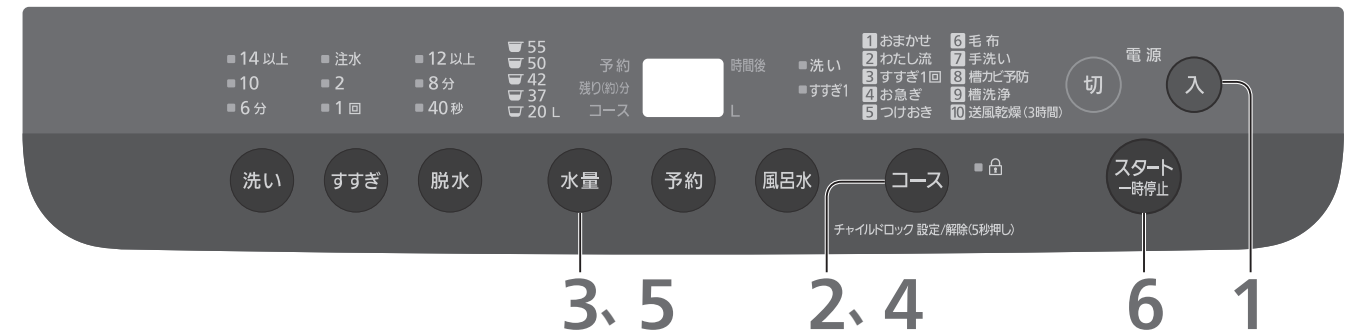

● 設定変更した内容は電源を切っても記憶されます。

## ■ 設定を始める前に…

- 入** 電源を入れる
- コース** 「槽洗浄」を選ぶ
- 水量** 3秒以上押す  
「ピピッ」と鳴り  
1回 点灯 [-2] 表示  
すすぎ

## 「おまかせ」「わたし流」「つけおき」コースのすすぎの種類を変更する

- そのまま手順5へ
- 水量** 設定を選ぶ  
[-3]  
「滴すすぎ」を「ためすすぎ」にする(すすぎの時間と使用水量が増加)  
[-2]  
お買い上げ時のすすぎの種類にする  
● すすぎの種類について(P.33)

## 「からみほぐし」をしない設定にする

- コース** 押す  
予約 残り約分 時間後 1 L  
コース
- 水量** 設定を選ぶ  
[-1] (お買い上げ時) からみほぐしする  
[-0] からみほぐししない

# お手入れする

## フィルター／排水口



定期的にお手入れを！

### 糸くずフィルター

衣類に糸くずが付かないように…洗濯のたびに糸くずフィルターを外して糸くずを取る

洗濯のたびに

#### 1 上部をつまんで外す

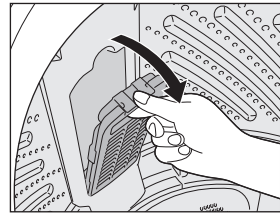

■取り外しにくいとき  
洗濯・脱水槽を回す (P.18)

#### 2 網側を下にし、糸くずフィルターを開け、糸くずを取る

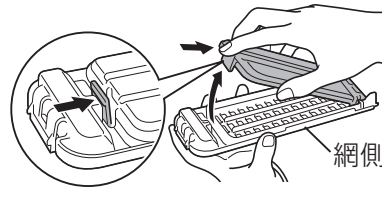

●取りにくいときは、水につけて洗う。

#### 3 元どおりに取り付ける

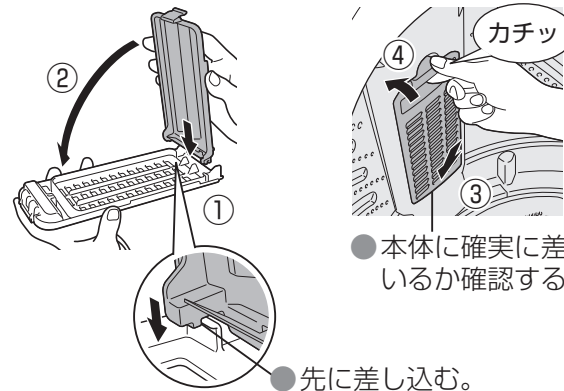

●本体に確実に差し込まれているか確認する。

●先に差し込む。

#### お願い

- フィルターを取り付けるくぼみに、ヘアピンや硬貨などを落とさないでください。
- フィルターを外したまま洗濯しないでください。(衣類を傷める原因)

■フィルターが破損したとき  
販売店でお求めください。(別売：P.35)

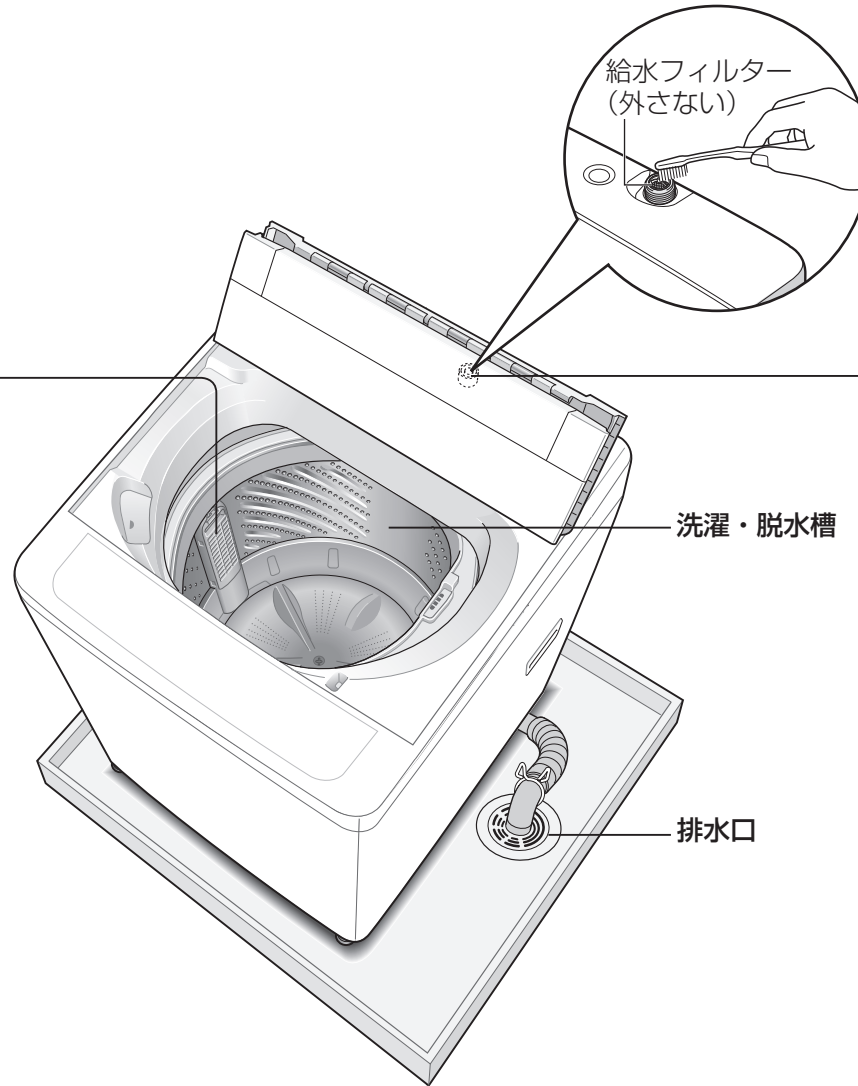

洗濯・脱水槽

排水口

給水フィルター  
(外さない)

### 本体

#### 柔らかい布で拭く

- ひどい汚れは、台所用中性洗剤を付けて拭く。(クレンザー、シンナー、ベンジン、アルコール、灯油などを使用したり、直接水をかけない)

■吸気口が目詰まりしたとき  
ゴミを取る  
(衣類が乾きにくくなる原因)

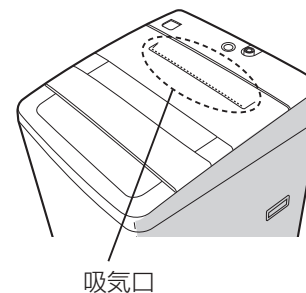

吸気口

### 給水フィルター

#### 水の出が悪くなったら…

給水ホースを外して給水フィルターのゴミを取る

#### ■ホースの取り外し

(水の飛び散り防止のため、手順どおりに！)

- ① 水栓を閉じる
- ② 電源を入れる
- ③ ふたを閉めスタートする  
↓(約40秒)
- ④ 電源を切る

- ⑤ ナットを緩め、ホースを外す  
・ホース内に水が残っているため、タオルなどで受ける。

- 水栓側のホースを外すときは、レバーを押し、カバーを下げる。

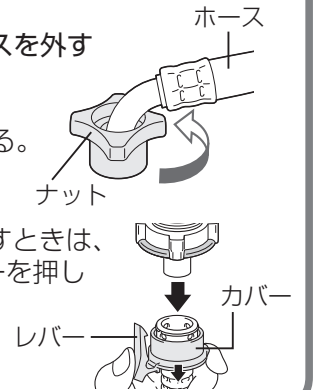

### 風呂水フィルター

#### 風呂水の吸水が悪くなったら…

取り外して水洗いする

#### 1

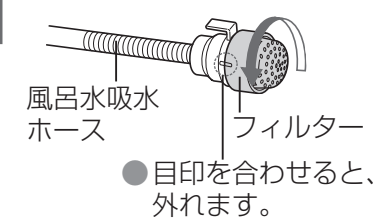

風呂水吸水ホース

フィルター

- 目印を合わせると、外れます。

#### 2 水洗いする

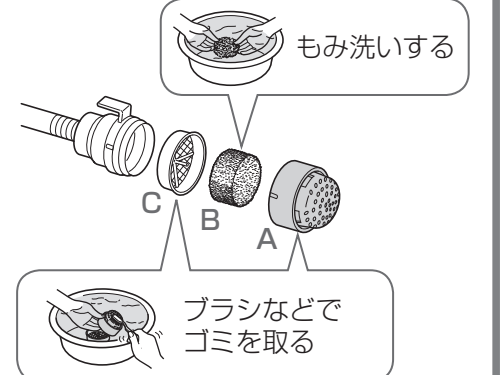

もみ洗いする

ブラシなどでゴミを取る

#### ■取り付け方

C → B → Aの順に取り付ける。

- 風呂水フィルターを外したまま使用しないでください。(糸くずなどが詰まり、故障の原因)
- 風呂水フィルターBが目詰まりや汚れがひどいときは、販売店でお買い求めください。(別売：P.35)

### 排水口

#### 月に1回 排水口の糸くずを取る

- 放置すると、エラーU11・U13が出る原因。(P.32)

#### お知らせ

- 糸くずがたまりやすいときは、糸くずボックス(別売：P.35)をおすすめします。

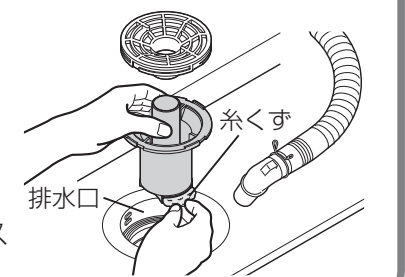

排水口

糸くず



# お手入れする

洗濯・脱水槽の黒カビや臭い

## 黒カビ・臭いの予防

### 乾かす(週1回程度)



洗濯終了後に  
湿気を取り、  
清潔に

- 入** 衣類を入れずに電源を入れる
- コース** 「送風乾燥(3時間)」を選ぶ  
予約残り時間 コース **10**
- スタート一時停止** ふたを閉めスタートする  
↓  
ブザーが鳴ったら終了

「送風乾燥」コースによる黒カビ抑制  
試験機関：(一財)日本食品分析センター  
試験方法：洗濯・脱水槽に取り付けた培地付着布の黒カビ抑制確認  
黒カビ抑制方法：「送風乾燥」による  
対象部分：洗濯・脱水槽  
試験結果：黒カビの発育なし  
試験成績書発行年月日：2009年4月30日  
試験成績書発行番号：第209032183-001号

「槽カビ予防」コースによる黒カビ抑制  
試験機関：(一財)日本食品分析センター  
試験方法：菌液の生菌数測定  
黒カビ抑制方法：塩素系漂白剤による  
対象部分：洗濯・脱水槽  
試験結果：菌の減少率99.9%以上(自社換算値)  
試験成績書発行年月日：2009年2月20日  
試験成績書発行番号：第209011371-001号

「槽洗浄」コースによる黒カビ抑制  
試験機関：(一財)日本食品分析センター  
試験方法：菌液の生菌数測定  
黒カビ抑制方法：塩素系漂白剤による  
対象部分：洗濯・脱水槽  
試験結果：菌の減少率99.9%以上(自社換算値)  
試験成績書発行年月日：2009年2月20日  
試験成績書発行番号：第209011814-001号

### 塩素系漂白剤で洗う(月1回程度)



さらに清潔に  
保つために

衣類用の塩素系漂白剤を用意する  
●酸素系漂白剤や台所用塩素系漂白剤は使用しないでください。泡立ちが多く、槽内に泡が残ることがあります。



- 入** 水栓を開け、衣類を入れずに電源を入れる
- コース** 「槽カビ予防」を選ぶ  
予約残り時間 コース **8**
- スタート一時停止** ふたを閉めスタートする  
↓  
約2~3分後ブザーが鳴り  
予約残り時間 コース **0P** が表示されたら…

- ふたを開け塩素系漂白剤を洗濯・脱水槽に直接入れる  
約200 ml

- ふたを閉める  
●つけおき洗い→すすぎ→脱水→送風乾燥  
↓  
ブザーが鳴ったら終了(約3時間)

#### お願い

- チャイルドロック設定中は **[L]** が表示しているので、一度解除してから再設定してください。(P.18)

#### お知らせ

- 「0P」表示中にふたを開けない場合は、10分ごとにブザーでお知らせし、30分後に運転を開始します。

## 黒カビ・臭いが発生したら…

### 洗濯槽クリーナーで洗う



衣類に茶褐色・  
黒い汚れが  
付いたら

- 洗濯槽クリーナー(別売)を用意する  
市販の界面活性剤入りの洗濯槽クリーナーは、泡立ちが多すぎて洗濯・脱水槽から泡があふれるおそれがあります。当社の洗濯槽クリーナー(別売)は販売店でお買い求めいただけます。(P.35)  
●十分換気し、ゴム手袋を着ける。(刺激臭あり)
- 糸くずフィルターのゴミを取り除く(P.20)(石けんカスなどを回収するため)



- 入** 水栓を開け、衣類を入れずに電源を入れる
- コース** 「槽洗浄」を選ぶ  
予約残り時間 コース **9**
- スタート一時停止** ふたを閉めスタートする  
↓  
約2~3分後ブザーが鳴り  
予約残り時間 コース **0P** が表示されたら…
- ふたを開け洗濯槽クリーナーを洗濯・脱水槽に直接入れる  
●風呂水吸水ホースも洗うときは、洗浄用に約200 ml取り分けておく
- ふたを閉める  
●つけおき洗い→すすぎ→脱水  
↓  
ブザーが鳴ったら終了(約11時間)

#### お願い

- チャイルドロック設定中は **[L]** が表示しているので、一度解除してから再設定してください。(P.18)
- 市販の洗濯槽クリーナーを使うときは、容器の記載に従ってください。

#### お知らせ

- 「0P」表示中にふたを開けない場合は、10分ごとにブザーでお知らせし、30分後に運転を開始します。

#### ■洗ったあとは…

- 石けんカスが出たら、拭き取る
- 糸くずフィルターのゴミを取り除く(P.20)(石けんカスなどを回収するため)



### 風呂水をお使いのとき

風呂水吸水ホースも洗ってください。

- 風呂水吸水ホースを準備する  
①フィルターを外す ②ひもで束ねる(P.21)

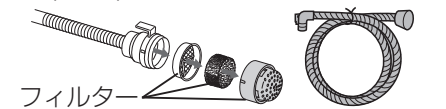

- 水道水(約18 L)に洗濯槽クリーナー(約200 ml)を入れる



- 束ねたホースを5回以上回転させ、空気を抜く  
(ホース内を洗浄液で満たすため)

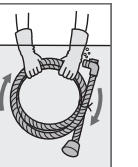

- 10時間以上つけ込み、取り出して水道水ですすぐ

- すすぎが不十分な場合、衣類が漂白されるので、十分にすすいでください。

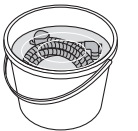

# 施工のしかた

お客様は施工しないでください

- 施工は、必ずお買い上げの販売店か施工業者にご依頼ください。
- 「施工のしかた」どおりに設置や接続、試運転をしないと、事故・損害を生じても当社は一切責任を負えません。
- 付属品を確認する (P.4)

## 警告

⊘ 棚や本体などで電源コードを挟まない  
(断線による、火災・感電のおそれ)

⊘ 本体を高くするときは、別売の保護カバーを使用する  
(手足を切るおそれ)  
● 保護カバー (別売：P.35) の設置は、販売店にご相談ください。

## ① 設置場所を確認する

### ■ 設置前に排水口を掃除する (P.21)

- 糸くずや異物による、悪臭やエラー表示の原因。(P.32)

### ■ 次のような場所を選ぶ

- 凍結のおそれがない所
- 直射日光が当たらない所 (故障・変形のおそれ)
- 平らですべらない、しっかりした所
  - ・ 市販の設置台 (キャスター付きを含む) やブロックの上、大きく傾斜した床や弱い床、凸凹床は避ける。

### お願い

- 水のかかる場所や水場や湿気の多い場所に置かないでください。(漏電火災・感電のおそれ)
- 本体の下をカーペットなどでふさがらないでください。
- 本体周辺には、糸くずなどが蓄積しないようにしてください。
- 本体の金属部が、家屋の金属板や流し台のステンレス板などと電氣的に接触しないようにしてください。法令により義務付けられています。(法令：電気設備の技術基準の解釈)

### ■ 壁から5 cm 以上離す (騒音防止のため)

- 排水ホースを通す側の横壁からは、9 cm以上離す。

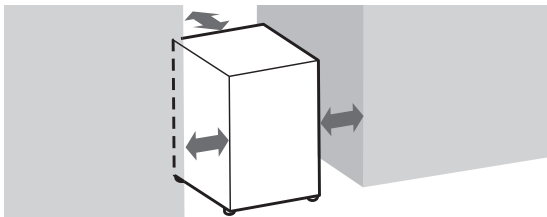

### ■ 防水フロアーに設置する場合

80 mm以下の防水フロアーを使用する。

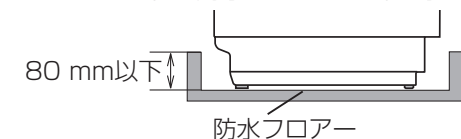

1 本機に接続する  
● 差し込みにくいときは、ホースの内側に洗剤液を付ける。

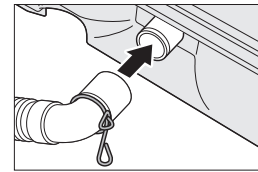

2 排水位置に応じて、ホースの向きを変える  
● 刻印と平行にする。

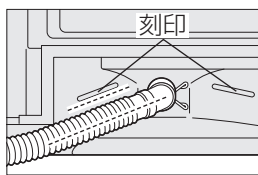

(例) 左排水の場合

- 右排水の場合は、右の刻印と平行にする。
- 上側に出さない。(エラー表示(U11)の原因)

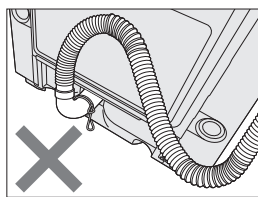

## ② 外部排水ホースを取り付ける

3 本体をななめにして裏面を浮かせ、ホースをホース取付部のツメにはめる

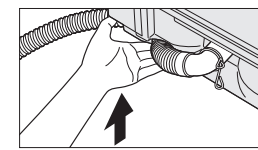

- はめた後、ホースがつぶれていないか確認する。

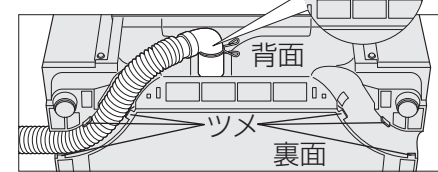

4 ホースバンドを奥までずらす

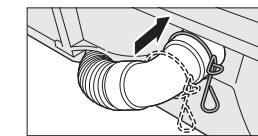

- 伸ばすときは、手を添える。(水漏れのおそれ)

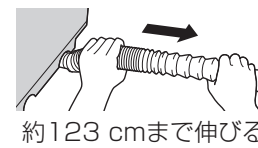

約123 cmまで伸びる

5 本体を使用する場所に設置する

6 排水パイプに接続する

- スリーブは、外さない。(水漏れの原因)

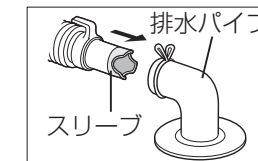

先端部を直接、排水口に差し込むとき

- ① スリーブを外す。
- ② ホース先端部を押さえてつぶしながらフックを抜く。
- ③ スリーブを付ける。
- ④ 排水口に差し込み、引っ張っても抜けないことを確認する。

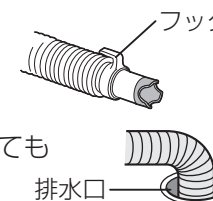

■ 排水口に糸くずがたまりやすいとき / 掃除しにくいとき  
糸くずボックスをおすすめします。(別売：P.35)

■ 排水口が洗濯機の下にあるとき  
必ず真下排水ユニットをお買い求めください。

- 取り付け方法は、真下排水ユニットの取付説明書をご覧ください。
- 付け換えのときは、軍手などの保護具を必ず着用してください。(内部の端面などでけがをするおそれ)

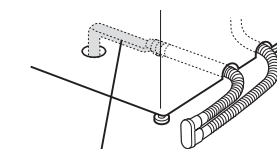

真下排水ユニット (別売：N-MH4)

- 排水口に直接ホースを入れない。(脱水時の振動によるホースの外れ・破れ・本体接触による異常音の原因)

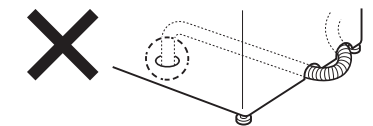

■ ホースの長さが足りないとき

別売の延長用排水ホースをお買い求めください。  
(1 m：AXW2D-31 2 m：AXW2D-32)

① 延長用排水ホース (別売) を差し込む

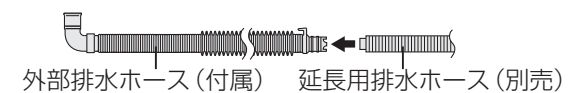

外部排水ホース (付属) 延長用排水ホース (別売)

② ホースバンドで固定する

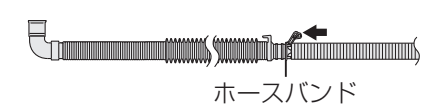

ホースバンド

### ホースを引き回すとき

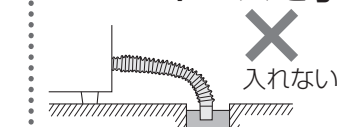

入れない



10 cm以下

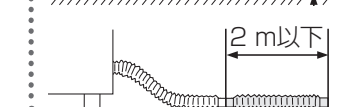

2 m以下

- 先端を水中に入れない
- 途中の立ち上がりは10 cm以下
- 延長用排水ホースの長さは2 m以下

必要なとき



# 施工のしかた (つづき)

## ③ 給水栓継手・給水ホースをつなぐ

- 給水ホース・給水栓継手は、付属の新品を取り付けてください。  
(古いものを使用すると、水漏れの原因)

### 水栓の形状を確認する

下記の給水栓継手以外は使用しないでください。  
(外れて水漏れするおそれ：保証の対象外)

- 付属の給水栓継手は横水栓用です。



- 横水栓以外の場合は、当社推奨の給水栓ジョイント、給水栓継手(別売)が必要です

<p>万能ホーム水栓</p> <p>外す</p>	<p>自在水栓</p> <p>外す</p>
<p>ワンタッチ式水栓</p> <p>外す</p>	<p>カップリング横水栓</p> <p>外す</p>
<p>給水栓ジョイント (オートストッパー付き) 別売：CB-J6</p> <p>ツバ オート ストッパー</p>	<p>給水栓継手 (オートストッパー付き) 別売：AXW12H-J6</p>

- オートストッパー付の水栓は給水ホースが抜けると自動的に給水が止まります。

- 水栓の位置が本体設置面より低いとき



分岐水栓を使用すると…  
給水ホースの取り付けや  
取り外しが不要です。

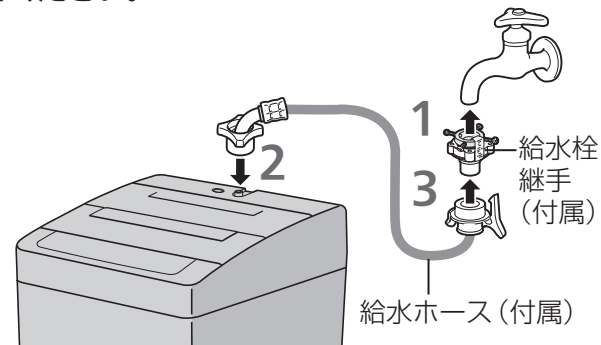

- 当社推奨の水栓以外は、日本電機工業会規格(JEM1206)に準拠している水栓をお使いください

- 水栓にレバーをかけるツバのないものは使用しないでください。(水漏れの原因)

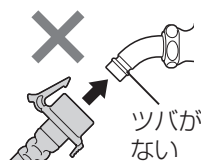

### 壁埋め込み水栓について

- カバーにレバー引掛け部を形成している場合、壁に組み込む際のジョイント部の出代により給水ホースのレバーが引掛からなかったり、しっかり差し込めない場合やぐらつく場合があります。

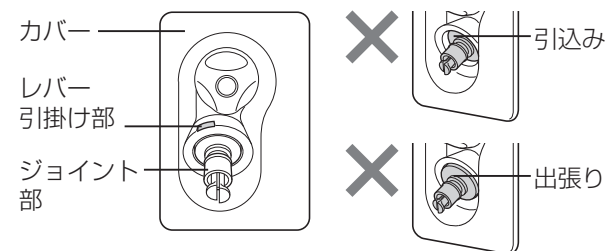

ご不明な場合は、水栓メーカーにお問い合わせください。

### お願い

給水ホースを取り付ける前に、必ず水栓のジョイント部を確認してください。

- ジョイント部に汚れ、カルキ成分、異物付着がある場合はぬれた布で拭き取ってください。(サビや傷、汚れが取れない場合は水栓を交換する)
- オートストッパー付きの水栓に取り付けるときは、まっすぐ入れる。(斜めに挿入すると、ゴムパッキンを傷つけるおそれ)

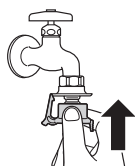
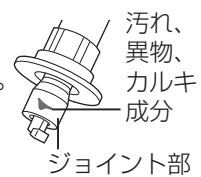

### 1 給水栓継手を水栓に固定する

- ① ネジ(4本)を緩める。
- ② ネジ山が約4 mm見えるまでA部を左に回す。
- ③ 水栓につなぎ、ネジを均等に締める。
- ④ A部を右に回してしっかり締める。  
(緩いと水漏れの原因)

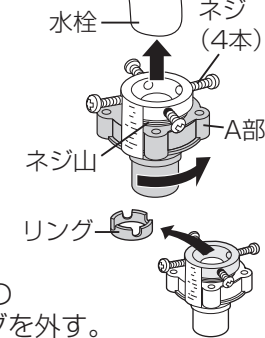

- 水栓の径が18 ~ 24 mmのときは、ネジを緩めてリングを外す。

### 2 給水ホースを給水弁ネジにつなぐ

- ① ナットと給水弁ネジを水平に合わせる。
- ② 傾かないようにしっかりとナットを締め付ける。  
(エルボを回して追い締めをしない)
- ぐらつきや緩み傾きがないか確認する。  
(緩みや傾きがあると水漏れの原因)

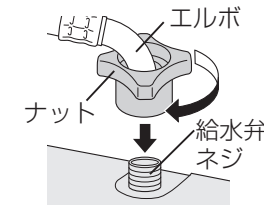

### 3 給水ホースを給水栓継手につなぐ

- ① レバーを押し、カバーを押し下げたまま差し込む。
- ② レバーのつめをツバに掛ける。  
(外れると、水漏れの原因)

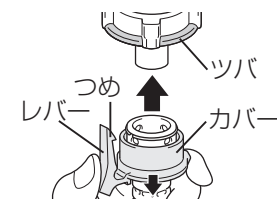

### 注意

- ナットは傾きがないようにしっかり締める  
(水漏れの原因)
- エルボを回して追い締めしない  
(水漏れの原因)
- 給水ホースは無理に折り曲げない  
(ホース折れのクセが付き、水漏れの原因)

- 給水ホースの長さが足りないとき  
延長用給水ホースをお買い求めください。

長さ	0.5 m	1 m	2 m	3 m	5 m
品番	AXW1251-250	AXW1251-201	AXW1251-202	AXW1251-203	AXW1251-205

- 給水ホースの外し方(P.21)

## ④ 水平を確認する

### 調節脚の高さ調節のしかた

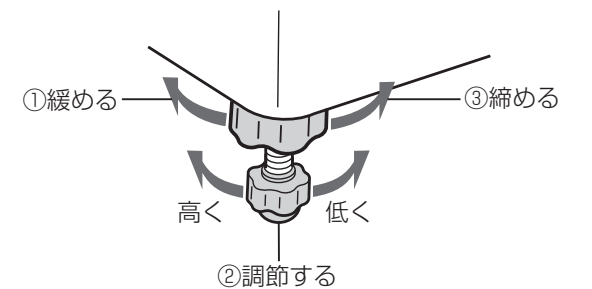

- 傾斜した床面の場合

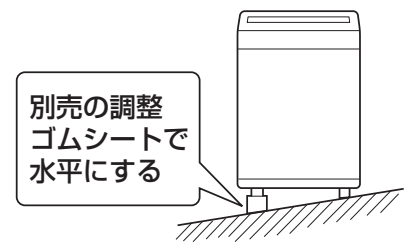

- 調整ゴムシート(別売：AXW338-6SB0)
- 5 mm高くするとき：そのまま取り付ける
- 10 mm高くするとき：重ねて取り付ける

### お願い

- 直付けユニット台(N-UD71)を使用するときは、乾燥機を取り付ける前に水平を確認してください。  
(取り付け後の再確認は不要)



# 施工のしかた (つづき)

## ⑤ アース・電源を接続する



**警告**

**アースを取り付ける**  
(漏電時に感電のおそれ)

■アース端子がある場合

■アース端子がない場合

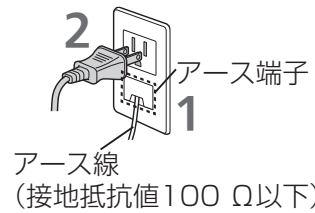

●工事は販売店に依頼する。  
(工事費は本体価格に含まれていません)

### お願い

- 電気設備技術基準に基づき、電気工事がD種接地工事をしてください。
- 使用する電源回路に漏電遮断器がない場合は、取り付けてください。(法令による規定)
- ガス管や水道管、電話や避雷針のアース回路および漏電遮断器を入れた他の製品のアース回路には、接続しないでください。(法令等で禁止)
- 設置場所の変更や転居のときは、アースを取り付け直してください。

## ⑥ 試運転する

洗濯・脱水槽に何も入れずに、「水漏れや異常音がないこと」、「正常に排水すること」を確認してください。

1 水栓を開け、何も入れずにふたを閉める

●風呂水 + コース を押しながら 入 を押す

2 **88** を表示中(3秒以内)に コース を押す

●運転を開始します。  
(4~5分後に自動終了します)

■エラー表示が出たとき (P.32)

当社製電気衣類乾燥機の排水ホースを本機につなぐとき

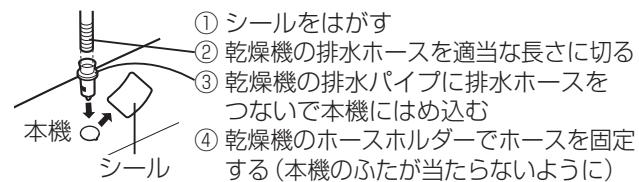

### お願い

- 排水パイプがないときは、販売店でお求めください。(別売：P.35)
- 他社製衣類乾燥機と組み合わせる場合は、別売の「排水ホースセット」を販売店でお求めください。(P.35) 乾燥機の排水ホースを本機に直接つなぐと、水漏れや故障の原因になります。(保証の対象外)

# 仕上がりが気になるとき

## こんなときは

黒ずみ・黄ばみ・色移り・臭いが気になる

糸くずが付く

汚れ・シミがとれない

柔軟剤の仕上がりにむらがある

縮んだ

衣類が傷んだ

## ここを確認!

- 色落ちしやすいもの(新しい色柄物など)は、分けて洗ってください。(P.7)
- 水道水のサビ、洗剤の残り、色移りなどにより、衣類が乾いた後に黄ばむことがあります。(焦げたように見える)
- 日光などで変色したものは落ちません。

黒ずみ・黄ばみ・色移り・臭いがひどい場合は

●約40℃のお湯に洗剤付属のスプーン2杯分の洗剤を入れ、よく溶かし、衣類を一晩つけておいてから、洗濯してください。

●それでも落ちない場合は漂白剤を溶かした液に約2時間つけこんでください。白物には塩素系漂白剤を、色物には酸素系漂白剤を使用してください。(漂白剤の説明書に従う)

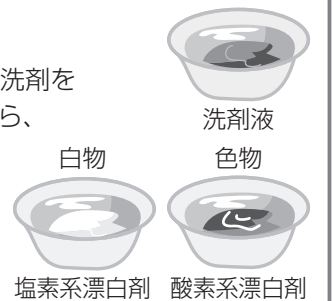

●糸くずフィルターを掃除してください。(P.20)

●タオルなど糸くずが出やすいものや、かさばる衣類が多い場合は、分けて洗うことをおすすめします。

●「水量」を増やしてください。それでも糸くずが気になる場合は、すすぎの種類をすべて「ためすすぎ」に変更することをおすすめします。(P.19)

- シミ汚れ、泥汚れなどの落ちにくい汚れは、前処理してください。(P.7)
- 汚れは放置すると落ちにくくなります。
- パーマ液などで化学変化したシミ、鉄サビ、カビ、墨汁、インク、口紅などは落ちないことがあります。

- 衣類が多い場合、柔軟剤の仕上がりにむらが出ることがあります。
- 「水量」を増やすか、すすぎの種類を「ためすすぎ」に変更することをおすすめします。(P.19)

- 素材、織り方、厚さ、形態によって水につけるだけで縮むものがあります。→衣類の取扱い絵表示、素材表示などをよく確認する (P.14)

「手洗い」コースで洗濯した衣類が縮んでしまったら

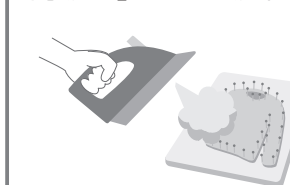

- ①伸ばしたい寸法に広げてマチ針を打つ。
- ②アイロンを浮かせ、たっぷりのスチームをかける。
- ③乾くまでそのままに。

- ランジェリーなどのデリケートな衣類は、洗濯ネット(市販)に入れて洗ってください。(P.7)

衣類の素材や縫製、洗剤の種類などが原因になることも考えられます。それぞれの説明表示をご確認ください。

# よくあるお問い合わせ

## 音が気になる

次のような音は正常です。  
(故障ではありません)



### お願い

- ヘアピンや金属物など、異物が紛れ込んでいないか確認してください。
- 脱水中は、回転数制御を行っているため、音が周期的に変化します。

■洗濯・脱水槽を揺らすと

**チャブチャブ** 脱水時のバランスをとるために槽内に入っている液体の音(本体に水が残っているわけではありません)

■運転中

**カチャ・ジー** 槽回転時のクラッチ切り換え音

**ゴボゴボ** 排水時、空気が一緒に出る音

## 洗える? 洗えない?

■ベッドパッド

洗えません。  
(振動の原因)

■レースのカーテン

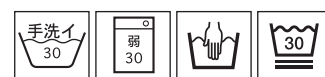

いずれかの表示のもの  
→「手洗い」コースで洗えます。

- フックなどは取り除いてください。
- X**表示は、洗えません。  
(加工剤などが取れる原因)

■ダウンジャケット

洗えません。  
(傷み、故障の原因)

# 故障かな？

修理を依頼される前に、まず次の項目をご確認ください。

なお、異常のあるときは、すぐにお買い上げの販売店にご連絡ください。

	こんなときは	ここを確認！
音	音・振動が気になる	<ul style="list-style-type: none"> <li>●洗濯機がガタついたり、傾いた床面に置いていませんか？(P.27)</li> <li>●衣類が片寄っていませんか？ →「一時停止」を押し、片寄りを直して、再スタートする。</li> </ul>
風呂水	風呂水吸水しない	<ul style="list-style-type: none"> <li>●水栓を開けましたか？</li> <li>●使い始めは、水道水でコース運転してください。</li> <li>●スタート後、バスポンプが動くまでに1～3分程度かかります。(風呂水表示点灯) バスポンプが動いてから、吸水されるまでに1～3分程度かかります。</li> <li>●コースを選んでから「風呂水」を押ししましたか？(P.11)</li> <li>●風呂水フィルターが水面から浮き上がっていませんか？</li> <li>●ホースホルダーを風呂水吸水口に確実に差し込んでいますか？</li> <li>●風呂水フィルターにゴミが詰まっていますか？(P.21)</li> <li>●風呂水フィルターを浴槽に入れていませんか？</li> <li>●ホースの破れ・変形はありませんか？(P.6)</li> <li>●入浴剤の種類によっては吸水されない場合があります。 ※発泡タイプ、ゼリータイプ、とろみタイプの入浴剤など</li> </ul>
	「風呂水」を選んだのに水道水を給水する	<ul style="list-style-type: none"> <li>●次のときは、水道水を給水します。 ・洗い時の風呂水吸水の前の、約30秒間(バスポンプへの呼び水のため)</li> <li>・設定水量まで風呂水吸水したあとの、水の補給・注水すぎのとき</li> <li>・約6分たっても風呂水が吸水されないとき(ランプ表示：点滅→点灯)</li> </ul>
本体	電源が入らない	<ul style="list-style-type: none"> <li>●停電していませんか？</li> <li>●電源「入」を押ししましたか？</li> <li>●電源ヒューズやブレーカーが落ちていませんか？</li> <li>●電源プラグを確実に差し込んでいますか？</li> </ul>
	ボタン操作ができない	<ul style="list-style-type: none"> <li>●スタート後、洗い終了までは「一時停止」を押しすと「洗い」「すすぎ」「脱水」の切り換えができます。 コースの変更、すすぎ以降の内容変更は電源を入れ直してください。</li> </ul>
	ふたが開かない	<ul style="list-style-type: none"> <li>●運転中はふたがロックされます。運転中にふたを開けたいときは「一時停止」を押し、約15秒後「カチッ」とロックが解除されます。 ・ふたを閉め再度押し、再スタートします。</li> <li>●チャイルドロックが設定されていると、停止していてもふたは開きません。(P.18)</li> <li>●運転中に停電しましたか？ 停電が復帰後、電源を「入」にすると「カチッ」とロックが解除され、ふたを開けることができます。</li> </ul>
臭い	臭いが気になる	<ul style="list-style-type: none"> <li>●ご購入後しばらくは、機器(ゴムや樹脂)の臭いがすることがありますが、ご使用に伴い少なくなります。</li> <li>●運転終了後、すぐに衣類を取り出しましたか？</li> <li>●洗濯槽クリーナーで洗濯・脱水槽を洗ってください。(P.23)</li> <li>●下水くさい場合は、排水ホースを途中で約5 cm 立ち上げてください。(10 cm以下)</li> </ul> 
	洗い	給水しない

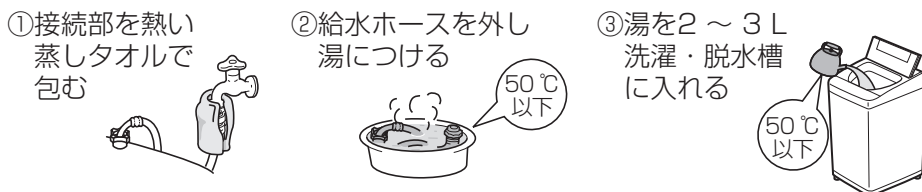
	こんなときは	ここを確認！
洗い	途中で給水する	<ul style="list-style-type: none"> <li>●水位が下がると、水を自動補給します。</li> <li>●衣類が多いときは、何度か水を自動補給することがあります。</li> </ul>
	衣類の量のわりに水量が多い	<ul style="list-style-type: none"> <li>●衣類がぬれていたり槽内に最初から水があると、水量が多くなる場合があります。</li> </ul>
	衣類の量のわりに水量が少ない	<ul style="list-style-type: none"> <li>●軽い生地(化繊、混紡など)のときは、水量が少なくなることがあります。</li> </ul>
すすぎ	バケツなどで水を入れても排水する	<ul style="list-style-type: none"> <li>●電源「入」の状態、約15秒以上放置していませんか？ 電源「切」の状態か「スタート」を押ししてから水を入れてください。</li> </ul>
	すすぎが悪い／粉末合成洗剤が溶け残る	<ul style="list-style-type: none"> <li>●「すすぎ1回」コースに粉末合成洗剤をご使用になると、洗剤が溶け残る場合があります。</li> </ul>
脱水	すすぎからスタートすると、給水しない	<ul style="list-style-type: none"> <li>●槽内に水がないとき：脱水後に給水します。(衣類の水や洗剤分を出すため)</li> <li>●槽内に水があるとき：排水から始まります。</li> </ul>
	脱水途中ですすぎに変わる	<ul style="list-style-type: none"> <li>●脱水中、衣類の片寄りを直すため、すすぎに戻ることがあります。 →衣類はできるだけ平らになるように入れる。</li> </ul>
送風乾燥	脱水中に音が変わる	<ul style="list-style-type: none"> <li>●脱水中は回転数制御をしているため、音が周期的に変化します。</li> <li>●脱水後、からみほぐしをするため音が変わります。</li> </ul>
	乾きが悪い	<ul style="list-style-type: none"> <li>●化繊以外の衣類や、2 kgを超えた衣類を入れていませんか？(P.17)</li> <li>●手絞りするなど、脱水が不十分な衣類ではありませんか？</li> <li>●吸気口が目詰まりしていませんか？(P.20)</li> <li>●タイマー式のため、乾き具合に関係なく終了します。(衣類の量・種類、気温、湿度、設置環境により乾燥不足になることがあります)</li> </ul>
その他	停電した／ブレーカーが落ちた	<ul style="list-style-type: none"> <li>●運転が停止します。(復帰しても自動で再開しない) →電源「入」にし、運転し直す。(ふたが開かないとき：P.6)</li> </ul>
	濁った水が出た	<ul style="list-style-type: none"> <li>●断水後は、濁った水が出ることがあります。 →一度給水ホースを外し、水がきれいになるのを待ってから運転してください。断水直後の濁った水が、洗濯物の黄ばみや汚染の原因になることがあります。</li> </ul>
	表示より運転時間が長い	<ul style="list-style-type: none"> <li>●衣類が片寄っていたり、排水条件が悪くありませんか？</li> <li>●洗剤を入れ過ぎませんでしたか？</li> </ul>
	給水ホースが凍結した	<ol style="list-style-type: none"> <li>①接続部を熱い蒸しタオルで包む</li> <li>②給水ホースを外し湯につける</li> <li>③湯を2～3 L 洗濯・脱水槽に入れる</li> </ol> 

必要なとき



# エラー表示が出たら

操作部に「U」と「数字」が表示され、ブザーが鳴る場合、次の処置をしてください。

- それでも直らないときは、電源プラグを抜き、お買い上げの販売店にご連絡ください。
- チャイルドロック設定中は、エラー表示を確認後、いったん電源を切ってからロックを解除 (P.18) し、処置をしてください。

表示	処置
	<ul style="list-style-type: none"> <li>● 排水ホース・排水口を確認してください。                     <ul style="list-style-type: none"> <li>・排水ホースを倒してください。</li> <li>・排水口を掃除してください。(P.21)</li> </ul>                     糸くずがたまりやすいときは、糸くずボックス (別売:P.35) をおすすめます。                 </li> <li>● 途中が10 cmより高くなっていませんか? (P.25)</li> <li>● 凍結していませんか?</li> <li>● 潰れていませんか?</li> <li>● 先端が水につかいていませんか? (P.25)</li> <li>● 延長ホースの長さが2 mを超えていませんか? (P.25)</li> </ul> 処置後ふたを開け閉めすると、運転が再開します。
	<ul style="list-style-type: none"> <li>● ふたを閉めてください。</li> <li>● ふたロック部に、ボタンや硬貨などが挟まっていませんか? (P.5)</li> </ul>
	<ul style="list-style-type: none"> <li>● 衣類の片寄りを直してください。→均等にし、ふたを閉める。</li> <li>● フリース素材のものを、一度にたくさん入れていませんか? →フリース素材は、一度に3~4枚程度にする。</li> <li>● 本体がガタついたり、傾いた床面に設置していませんか? (P.27)</li> <li>● 処置後ふたを開け閉めすると、運転が再開します。</li> <li>● 洗濯ネットに厚手の衣類を入れていませんか? →デリケートな下着類以外はネットに入れない。</li> <li>● 排水ホース・排水口を確認してください。(「U11」の内容を参照してください。)</li> </ul> (上から見た図)
	<ul style="list-style-type: none"> <li>● 水栓を開いてください。</li> <li>● 給水経路を確認してください。</li> <li>● 給水フィルターにゴミが詰まっていませんか? (P.21)</li> <li>● 水道、給水ホースが凍結していませんか?</li> <li>● 断水していませんか?</li> </ul> 処置後ふたを開け閉めすると、運転が再開します。
	<ul style="list-style-type: none"> <li>● 確認・処置内容は「U11」表示と同じです。</li> <li>● 排水ホースが立ち上がっていたり、排水口に糸くずがたまっていることで、脱水時にモーターが過熱し回転が停止します。→処置後、モーターが冷えるまで待ってから (約1時間)、ふたの開け閉めにより運転が再開します。</li> </ul>

「H」と「数字」が表示されたときは、以下をご確認ください。

	すぐに水栓を閉じてください。 <ul style="list-style-type: none"> <li>● 表示内容 (「H」のあとの2桁の数字) を確認して、電源プラグを抜き、お買い上げの販売店にご連絡ください。販売店がご不明の場合は、修理ご相談窓口 (裏表紙) にご連絡ください。</li> </ul>
--	---

# コース運転内容

■ コースを選びスタートすると自動的に に設定されます。(変更可能)

コース	水量		洗い	すすぎ	脱水	所要時間 (約)	
	NA-F70PB13	NA-F60PB13				NA-F70PB13	NA-F60PB13
おまかせわたし流	55 L	49 L	14分 10分 6分	注水2回 (滝→注水) ため2回 (滝→ため) 注水1回 ため1回	12分 8分 40秒	43分 <sup>※3</sup>	42分 <sup>※3</sup>
すすぎ1回	50 L 42 L 37 L 20 L	42 L 37 L 32 L 17 L	14分 10分 6分	注水1回 ため1回	12分 8分 40秒	42分	41分
お急ぎ			6分	注水2回 (滝→注水) ため2回 (滝→ため) 注水1回 ため1回	12分 8分 40秒	34分	33分
つけおき	42 L 37 L	42 L 37 L	約54分 (洗い「14分」) (ランプが点滅) (変更不可)	注水2回 (滝→注水) ため2回 (滝→ため) 注水1回 ため1回	12分 8分 40秒	1時間25分	1時間25分
毛布	50 L (変更不可)	49 L (変更不可)	14分 10分 6分	注水2回 (注水→注水) 注水1回	8分	55分	55分
手洗い	50 L 48 L 40 L	47 L 45 L 40 L	10分 6分	注水2回 (注水→注水) ため2回 (ため→ため) 注水1回 ため1回	40秒 <sup>※1</sup>	36分	36分
槽カビ予防	55 L (変更不可)	49 L (変更不可)	約1時間 (洗い「14分」) (ランプが点滅) (変更不可)	注水2回 (滝→注水→注水) <sup>※2</sup> (変更不可)	30分 (脱水「12分」) (ランプが点滅) (変更不可)	3時間	3時間
槽洗浄	55 L (変更不可)	49 L (変更不可)	約10時間 (洗い「14分」) (ランプが点滅)	注水2回 (滝→注水→注水) <sup>※2</sup>	8分	11時間	11時間

※1 低速で脱水を行います。

※2 すすぎ「注水2回」ランプが点滅しますが、すすぎは「注水3回」行います。

※3 容量約1.2~4.5 kgで洗濯した場合、所要時間が約1~4分長くなります。(からみほぐしをするため)

時間について	すすぎの種類
<ul style="list-style-type: none"> <li>● コース運転の「洗い」「脱水」の表示時間は、実際の運転時間と異なります。</li> <li>● 所要時間には、給水時間 (標準給水量: 15 L/分)、排水時間が含まれます。(水道水圧、排水条件、衣類の量、「風呂水」の使用などにより長くなることある)</li> <li>● コース運転内容を切り換えると、記載の所要時間とは異なります。</li> </ul>	<p>滝: 滝すすぎ</p> 洗濯槽がゆっくり回転しながら、滝のようにそそぎ、洗剤分を含んだ水を脱水します。 <p>注水: 注水すすぎ</p> 水をため、給水しながらすすぐ。(水はあふれません) <p>ため: ためすすぎ</p> 水をためてすすぐ。 <p>● 「風呂水」「予約」のときは、滝すすぎを行いません。</p> <p>例) 注水2回: 1回目 滝、2回目 注水 ↓ 1回目 ため、2回目 注水</p> <p>※ 「風呂水」のときの注水は、規定水量までは風呂水を吸水しますが、以降の給水には水道水を使用します。</p>

必要に応じて



# 仕様

本体		
	NA-F70PB13	NA-F60PB13
定格電圧	交流 100 V	
定格周波数	50/60 Hz 共用	
最大消費電力	480/545 W (50/60 Hz)	400/445 W (50/60 Hz)
外形寸法	幅562×奥行572×高さ957 (mm)	幅562×奥行572×高さ907 (mm)
製品質量	30 kg	29 kg
標準洗濯容量	7.0 kg	6.0 kg
標準脱水容量	7.0 kg	6.0 kg
標準水量(約)	55 L (おまかせコース時)	49 L (おまかせコース時)
標準使用水量(おまかせコース時)	119 L	116 L
水道水圧	0.03~1 MPa	
運転音(約)	洗い時：37 dB/脱水時：46 dB	

バスポンプ(本体内蔵)	
揚水量	12 L/分 (50/60 Hz)
風呂水吸水ホース内径	15 mm (市販のホースは使用不可)

- 揚水量は、全揚程1.4 mでホース約4 mのときです。
- 標準洗濯・脱水容量は、JIS (日本工業規格) で規定された布地で乾燥状態の場合です。
- 運転音は、日本電機工業会自主基準「洗濯機性能評価基準」による表示です。

# 保証とアフターサービス よくお読みください

使い方・お手入れ・修理などは

■まず、お買い求め先へ ご相談ください。

▼お買い上げの際に記入されると便利です

販売店名	
電話	
お買い上げ日	年 月 日

修理を依頼されるときは

「よくあるお問い合わせ」「故障かな?」「エラー表示が出たら」(28, 30~32ページ)でご確認のあと、直らないときは、まず水栓を閉じ、電源プラグを抜いて、お買い上げ日と下の内容をご連絡ください。

製品名	全自動電気洗濯機
品番	
故障の状況	できるだけ具体的に

●保証期間中は、保証書の規定に従って出張修理いたします。

保証期間：お買い上げ日から本体1年間  
ただし、軸受けについては2年間  
(一般家庭用以外に使用された場合は除く)

●保証期間終了後は、診断をして修理できる場合は、ご希望により修理させていただきます。

\*修理料金は、次の内容で構成されています。

- 技術料 診断・修理・調整・点検などの費用
- 部品代 部品および補助材料代
- 出張料 技術者を派遣する費用

\*補修用性能部品の保有期間 **7年**

当社は、この全自動電気洗濯機の補修用性能部品(製品の機能を維持するための部品)を、製造打ち切り後7年保有しています。

■転居や贈答品などでお困りの場合は、裏表紙に記載のご相談窓口にご連絡ください。

一般家庭用以外の目的でご使用になる場合

一日の使用回数が一般家庭に比べ多い場合(美容院・美容院・寮・病院など)は、保証期間内でも原則として保証の対象外となります。

●短期間で部品交換や清掃が必要になることがあるため、お買い上げの販売店にご相談のうえ、定期点検を受けてご使用ください。

## 長期使用製品安全表示制度に基づく本体表示について

【製造年】本体に西暦をラベル表示しています。

### ■本体への表示

経年劣化により危害の発生が高まるおそれがあることを注意喚起するために電気用品安全法で義務付けられた以下の表示を本体に行っています。



#### 設計上の標準使用期間 7年

設計上の標準使用期間を超えてお使いの場合は、経年劣化による発火・けがなどの事故に至るおそれがあります。

### ■設計上の標準使用期間とは

- 運転時間や温湿度など、右記の標準的な使用条件に基づく経年劣化に対して、製造した年から安全上支障なく使用することができる標準的な期間です。
- 設計上の標準使用期間は、無償保証期間とは異なります。また、一般的な故障を保証するものではありません。

### ■経年劣化とは

- 長期間にわたる使用や放置にともない生ずる劣化をいいます。
- 設置状況や環境、使用頻度が上記の条件と異なる場合、または、本来の使用目的以外でご使用された場合は、設計上の標準使用期間より短い期間で故障したり経年劣化による発火・けがなどの事故に至るおそれがあります。

### ■標準的な使用条件

標準使用条件：JIS C 9921-4による

区分	項目	条件
環境条件	電圧	交流100 V
	周波数	50 Hz または60 Hz
	温度	20 °C
	湿度	65 %
負荷条件	負荷	標準容量：「仕様」(上記)参照
	コース	「おまかせ」コース
	給水圧力	0.03 ~ 0.8 MPa
	給湯・給水	20 °C ± 15 °C
使用時間および回数	1日使用回数	1.5回
	1回当たりの使用時間	「おまかせ」コースの所要時間(P.33)
	1年間の使用日数	365日
	1年間の使用回数	1.5回×365日=547.5回/年

### 点字の内容

●カタカナ：点字内容 ●一部、省略表現になっています。



## 別売品 (メーカー希望小売価格は2019年8月現在・税抜)

洗濯ネット ●AXW221-8200 3,000円	洗濯槽の洗浄剤 洗濯槽クリーナー ●N-W1 2,000円	糸くずフィルター ●AXW22A-9MB0 800円
風呂水フィルターB ●AXW215-6RY0 300円	風呂水ホース用 Oリング ●AXW257-9MA0 300円	乾燥機接続用 排水パイプ ●AXW205-8020 300円
糸くずボックス ●N-LB2 (スリムタイプ) 2,000円 ●N-LB1 (大容量タイプ) 3,400円 (イラストはN-LB1)	保護カバー ●N-520F 4,000円	排水ホースセット ●ANH9057-4840 1,500円

別売品は販売店でお買い求めいただけます。  
パナソニックの家電製品直販サイト「パナソニック ストア」  
でお買い求めいただけるものもあります。

詳しくは「パナソニック ストア」のサイトをご覧ください。

パナソニックグループのショッピングサイト

**Panasonic Store**



<http://jp.store.panasonic.com/>

必要に応じて

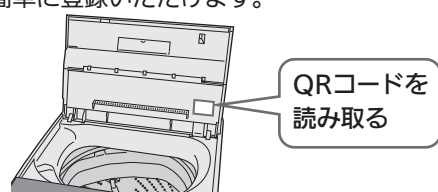
パナソニックの会員サイト「**CLUB Panasonic**」で「**ご愛用者登録**」をお願いします

特典	<ul style="list-style-type: none"> <li>●お宅の家電商品、消耗品情報が一元管理できる!</li> <li>●登録商品に関するお知らせやサポート情報が入手できる!</li> <li>●登録すると抽選で商品券などが当たる!</li> </ul> <p>詳しくはこちら <a href="http://club.panasonic.jp/aiyo/">http://club.panasonic.jp/aiyo/</a></p> 	<p>製品本体のQRコードから登録していただくと、品番と製造番号を入力する必要がなく、簡単に登録いただけます。</p> 
	<p>・QRコードは、株式会社デンソーウェーブの登録商標です。</p>	

パナソニック 総合お客様サポートサイト <http://www.panasonic.com/jp/support/>

<p><b>家事商品</b> 使い方・お手入れなどのご相談窓口</p> <p>よくあるご質問</p>  <p>フリーダイヤル <b>0120-878-691</b></p> <p>■上記電話番号がご利用 いただけない場合 <b>06-6907-1187</b></p> <p>■FAX フリーダイヤル ☎ <b>0120-878-236</b></p> <p>Help desk for foreign residents in Japan Tokyo (03) 3256-5444 Osaka (06) 6645-8787 Open : 9:00 - 17:30 (closed on Saturdays/Sundays / national holidays)</p>	<p><b>修理に関するご相談窓口</b></p> <p>フリーダイヤル <b>0120-878-554</b></p> <p>■上記電話番号がご利用 いただけない場合 <b>03-6633-6700</b></p> <p>■FAX フリーダイヤル ☎ <b>0120-878-225</b></p>  <p>便利な修理サービスサイト <a href="http://club.panasonic.jp/repair/">http://club.panasonic.jp/repair/</a></p>
--	---

・掲載サイトおよび動画の視聴は無料ですが、通信料金はお客様のご負担となります。(パケット定額サービスに未加入の場合、高額になる可能性があります)

・ご使用の回線 (IP 電話やひかり電話など) によっては、回線の混雑時に数分で切れる場合があります。

・上記のURLはお使いの携帯電話等により、正しく表示されない場合があります。

**【ご相談窓口におけるお客様の個人情報のお取り扱いについて】**

パナソニック株式会社およびグループ関係会社は、お客様の個人情報をご相談対応や修理対応などに利用させていただき、ご相談内容は録音させていただきます。また、折り返し電話をさせていただくための発信番号を通知いただいております。なお、個人情報を適切に管理し、修理業務等を委託する場合や正当な理由がある場合を除き、第三者に開示・提供いたしません。個人情報に関するお問い合わせは、ご相談いただきました窓口にご連絡ください。

<p><b>愛情点検</b></p> 	<p><b>長年ご使用の全自動電気洗濯機の点検を!</b></p>			
<p>こんな 症状は ありま せんか</p>	<ul style="list-style-type: none"> <li>●電源プラグ、コードが異常に熱い</li> <li>●焦げくさい臭いがする</li> <li>●運転中、異常な音や振動がする</li> <li>●洗濯・脱水槽が止まりにくい</li> <li>●水漏れがする (ホース、給水栓継手)</li> <li>●本体に触るとビリビリ電気を感ずる</li> <li>●その他の異常や故障がある</li> </ul>	<p>▶</p>	<p>ご使用 中止</p>	<p>事故防止のため、水栓を閉じ、コンセントから電源プラグを抜いて、必ず販売店に点検をご依頼ください。</p>

**廃棄時にご注意** 家電リサイクル法では、お客様がご使用済みの洗濯機を廃棄される場合は、収集・運搬料金、再商品化等料金をお支払いいただき、対象品を販売店や市町村に適正に引き渡すことが求められています。