

## 取扱説明書

ルームエアコン(家庭用)

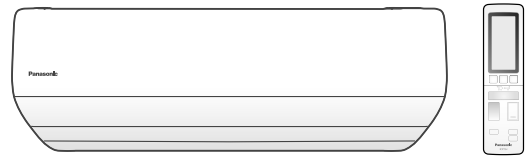

### 室内ユニット品番

CS-UX252D2 CS-UX282D2 CS-UX402D2  
CS-UX562D2 CS-UX632D2 CS-UX712D2

### 室外ユニット品番

CU-UX252D2 CU-UX282D2 CU-UX402D2  
CU-UX562D2 CU-UX632D2 CU-UX712D2

### 保証書・据付工事説明書 別添付

このたびは、パナソニック製品をお買い上げいただき、まことにありがとうございます。

- 取扱説明書をよくお読みのうえ、正しく安全にお使いください。
- ご使用前に「安全上のご注意」(P.4～6)を必ずお読みください。
- 保証書は「お買い上げ日・販売店名」などの記入を確かめ、取扱説明書、据付工事説明書とともに大切に保管してください。
- 商品の品番は、本体の品番表示(P.67)と仕様(P.61)でご確認ください。

パナソニックの会員サイト

「**CLUB Panasonic**」で「**商品登録**」をお願いします  
詳しくは裏表紙をご覧ください



エアフィルターに付いたほこりは自動でお掃除しますが、「ダストボックス方式」で設置工事をされた場合は、お手入れが必要です。  
→P.38



# 寒い冬、 暖房運転の強い味方！



「パワフル」で高温の風が出ます。  
暖房感を強く感じたいときに。(P.15)

「もっと」で、今だけもっとポカポカに。(P.16)



「ナノイー X」※

水に包まれた微粒子イオンで、  
部屋の空気をキレイに。  
(P.45)

冷暖房のいらぬ季節には  
「ナノイー X」送風がおすすめです。(P.13)

※「ナノイー X」は、「ナノイー」の  
10倍以上の量のOHラジカルを含む  
微粒子イオンです。

選べる  
おそうじ

生活スタイルに  
合わせて  
使いこなす。  
(P.36、37)

- 手動おそうじ運転
- おでかけクリーン
- おそうじタイマー

# もくじ

ページ

## 必ずお読みください

安全上のご注意	4
使用上のお願い	7
各部の名前と準備	8
●付属品	

## 使いかた

運転する	12
AI快適機能で自動調節する	14
風向・風量を調節する	15
●パワフル ●ロング	
もっと、強く運転する	16
部屋のおいを軽減する	17
タイマーを予約する	18
●おやすみ切タイマー ●入タイマー/切タイマー	
停止中に「みはり」機能を動作させる	20
●カビみはり ●室温みはり	
温度などを見る(お知らせ)	22
エオリア アプリを使う	24
お買い上げ時の設定を変更する(メニュー)	29

## キレイにお使いいただくために

おそうじ運転を使いこなす	36
●手動おそうじ運転 ●おでかけクリーン	
●おそうじタイマー	
お手入れ	38

## もっと詳しく知りたいとき

AI快適おまかせ・冷房・除湿切換について	42
暖房について	43
●霜取り運転 ●エネチャージ	
「AI快適」「AI快適エコナビ」について	44
「ナノイー X」について	45
おそうじ機能について	46
風向・風量自動時の風の動き	49

## 必要なとき

こんなときは	50
よくあるお問い合わせ	51
故障かな?	54
タイマーランプが点滅するときは	60
仕様	61
著作権など	62
長期使用製品安全表示制度に基づく本体表示について	66
保証とアフターサービス	67
ご相談窓口/商品登録	裏表紙

## キープ暖房

設定温度 10℃で  
部屋を緩やかに暖めます。  
(P.13)

## エオリア アプリ

エアコン操作をスマートフォンで! (P.24)



●パナソニックの加湿空気清浄機と連動して、暖房運転時に加湿することもできます。(P.12)

# 安全上のご注意①

必ずお守りください

人への危害、財産の損害を防止するため、必ずお守りいただくことを説明しています。

■ 誤った使い方をしたときに生じる危害や損害の程度を区分して、説明しています。



## 警告

「死亡や重傷を負うおそれがある内容」です。



## 注意

「軽傷を負うことや、財産の損害が発生するおそれがある内容」です。

■ お守りいただく内容を次の図記号で説明しています。



してはいけない内容(禁止事項)です。



実行しなければならない内容(強制事項)です。



火災や感電、  
大けがを防ぐために



## 警告

### 異常・故障時



必ず守る

- すぐに使用を中止し、電源プラグを抜くまたはブレーカーを切る(発煙・発火・感電の原因)

#### 異常・故障例

- ・ ブレーカーがたびたび切れる。
- ・ こげ臭いにおいがする。
- ・ 電源のプラグ・コードが異常に熱くなる。
- ・ 異常な音がする。ガタガタと振動する。
- ・ タイマーランプが点滅する。
- ・ 室内ユニットから水が漏れる。
- ・ 風量が調節できない。
- ・ 運転しても、すぐに停止する。
- ・ 停止ボタンを数回押ししても風が止まらない。

すぐ、販売店に点検・修理を依頼してください。  
タイマーランプが点滅するときは、P.60の内容にしたがって対応してください。

### お手入れ時



禁止

- お客様自身で、工具を使った分解掃除、内部洗浄はしない(水漏れや発煙、発火の原因)
- お買い上げの販売店またはパナソニック修理ご相談窓口にご相談ください。



### 運転時や取り扱い時



禁止

- リモコンを乳幼児の手の届く所に置かない(乾電池を取り出し、誤飲するおそれ)
- リモコンの乾電池の⊕⊖を逆に入れない(ショートによる発火や液漏れの原因)
- 室内ユニットの左右風向ルーバーより奥に、指や棒などを入れない
- 室外ユニットの吹出口に、指や棒などを入れない(内部でファンが高速回転しているため、けがをする原因)

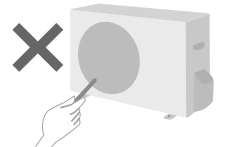

- 長時間、冷風を体に直接当てたり、体を冷やしすぎたりしない(体調不良の原因)
- 特に、ご自身で調節できない乳幼児や身体の不自由な方・高齢者などにはご注意ください。



- 室外ユニットの上に乗ったり、物を載せたりしない(転落や落下の原因)
- 特にベランダなど高い場所に設置の場合はご注意ください。



### 電源のプラグ・コード



禁止

- 途中で接続したり、延長コードの使用、タコ足配線をしない
- 束ねたり、無理に曲げたりしない
- ぬれた手で抜き差ししない
- 運転中にプラグを抜かない
- コードを持って抜かない(感電や、放電・絶縁不良・断線などによる発熱・発火・火災の原因)



必ず守る

- 破損した場合は、使用せず販売店に修理を依頼する
- プラグは、根元まで確実に差し込む
- 定期的にプラグのほこりを乾いた布でふき取る(接触不良・絶縁不良による発熱・発火・火災や、接触不良による感電の原因)



## 警告

### 室内ユニット

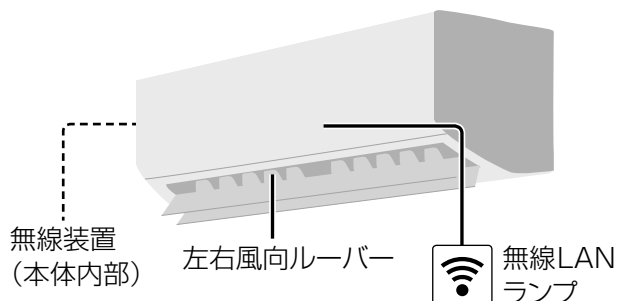

### 無線LANランプ点灯中



禁止

- 室内ユニットに医療機器や自動制御機器 (自動ドア、火災警報器など) を近づけない (室内ユニットからの電波が機器に影響を及ぼすことがあり、誤動作による事故の原因)



必ず守る

- 心臓ペースメーカーを装着している方は、装着部を室内ユニットから 15 cm 以上離す (室内ユニットからの電波による誤作動の原因)

### 据え付けや移設・修理時

必ずお買い上げの販売店  
または専門業者に依頼してください



必ず守る

#### 販売店や専門業者に次のことを確認する

- エアコン専用の電源コンセントおよびブレーカーが単独で使われていること (火災の原因)
- アースや漏電しゃ断器が設置されていること (感電の原因)
- 冷媒が漏れていないこと (冷媒が火気に触れると、有毒ガスの発生や火災の原因)
  - ・ 通常は漏れませんが、冷えない・暖まらない場合は漏れている可能性があるため、販売店にご相談ください。
- 指定冷媒が使用されていること (指定以外の冷媒を使用すると、機器の故障や破裂、けがなどの原因)

### 本体に付属のリモコン以外で遠隔操作をするとき

宅外やエアコン設置場所以外の部屋から操作するときは、エアコンやその周辺、在室する人などの状態を確認することができません。また、無線通信を利用するため通信環境や使用状況、ネットワーク障害などにより、遠隔操作がご利用できない場合があります。場合によっては、人などが死亡・重傷を負ったり、財産の損害が発生したりするおそれがあります。事前に安全を十分確認してお使いください。



必ず守る

#### 事前に以下の内容を確認しておく

- 電源プラグが確実に差し込まれていること。プラグにほこりがたまっていないこと (接触不良や絶縁不良によるプラグからの発熱や発火、火災の原因)
- 他の人が設定したタイマー予約などの設定状況 (思わぬ運転や停止により、体調をくずす原因。動植物に悪影響を及ぼす原因)
- エアコンに異常がないこと。風の変化があっても、人や部屋に悪影響がでないこと (飛びやすい物がない等) (風により物が落下し、火災やけが、家財汚損の原因)
- 遠隔操作ができなくても、人や財産などに悪影響がでないこと (運転や停止ができず、体調をくずす原因。動植物に悪影響を及ぼす原因)
  - ・ 操作が必要な場合は、付属のリモコンで操作してください。
  - ・ 乳幼児や身体の不自由な方・高齢者などご自身でリモコン操作ができない方のみで在室している場合は、ご利用にならないでください。

#### 操作前・操作中に以下の内容を確認する

- 人がいることが分かっているときは、室外から運転や停止することを知らせておく (台などに乗っていた場合、突然の運転や停止に驚いて落下・転倒の原因。また、急激な外気温・室温の変化等により、体調をくずす原因)
  - ・ 温度調節や停止は、付属のリモコンでも操作できます。
- こまめに設定内容や運転状況を確認する (急激な外気温・室温の変化等により、体調をくずす原因。動植物に悪影響を及ぼす原因)
  - ・ 操作が反映されなかった場合は、付属のリモコンで操作してください。
  - ・ エラーが表示されたときは、運転を停止し、お買い上げの販売店にご相談ください。エアコンが停止していることを再確認してください。

# 安全上のご注意②

必ずお守りください



漏電やけがを  
防ぎ、家財などを  
守るために

**注意**

## 運転時や取り扱い時



禁止

- 落雷のおそれがあるときは、運転を停止して、エアコンに触れない  
(感電の原因)
- 直接水洗いしたり、水の入った容器を載せたりしない  
(水が中に入ると感電や発火の原因)
- 室内ユニット・室外ユニットのアルミ部分に触らない  
(手を切る原因)
- 据付台を破損したままで使用しない  
(室外ユニットや据付台の落下・転倒の原因)
- 風を動植物に直接当てない
- 室内ユニットの下に電気製品や家財などを置かない  
(水滴が落ちる場合があり、汚損や故障の原因)  
・ テレビやベッドなどを置かないでください。
- 湿度が高いとき(80%以上)に、窓や戸を開けたままで冷房や除湿を長時間運転しない  
(室内ユニットから水滴が落ちて家財などを汚損する原因)  
・ 特に雨の日や梅雨の時期にはご注意ください。
- 床などにワックスをかけるときは運転しない  
(内部にワックス成分が付着すると、結露による水漏れや水飛びの原因)  
・ ワックスをかけた後は窓やドアを開けて十分に換気後、運転してください。
- ドレンホースは排水を確実にし、先端をふさがない  
(室内ユニットから水漏れする原因)  
・ 虫や落ち葉などが詰まらないようご注意ください。
- 精密機器や食品、動植物、美術品の保存などに使わない  
(品質低下などの原因)

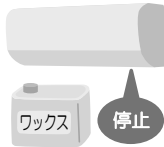

ワックス

停止



必ず守る

- 長期間使用しないときは電源プラグを抜く  
(ほこりによる発熱や発火の原因)
- 燃焼器具は風が直接当たらない場所で使用する  
(不完全燃焼の原因)
- 燃焼器具と一緒に運転するときはこまめに換気する  
(酸素不足による頭痛などの原因)  
・ このエアコンで換気はできません。

室内ユニット

アルミ部分

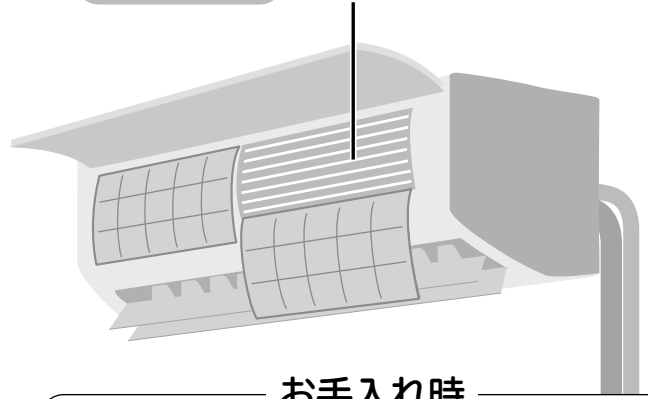

## お手入れ時



禁止

- 不安定な台に乗らない



必ず守る

- 運転を停止し、電源プラグを抜く  
(ファンが高速回転しているため、けがをする原因)
- 前面パネルの水洗い後は、水気を十分ふき取る  
(漏電の原因)

## 据え付け・移設時



必ず守る

- 可燃性ガスの漏れるおそれのない場所に、据え付けされていることを確認する  
(万一ガスが漏れてユニットの周囲にたまると、発火の原因)

室外ユニット

吸入口  
(アルミフィン  
/アルミ部分)

(裏面)

据付台

ドレン  
ホース

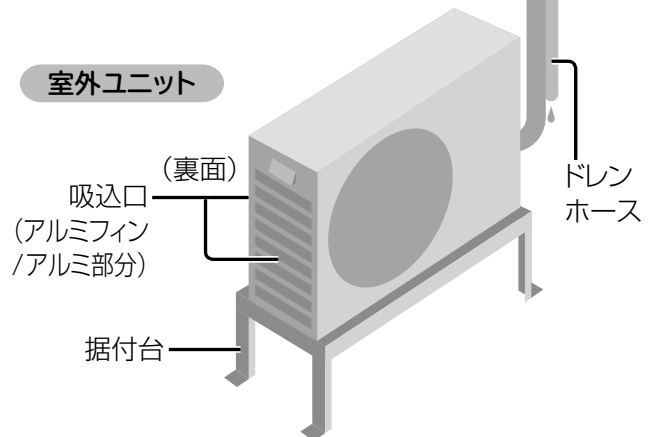

# 使用上のお願い

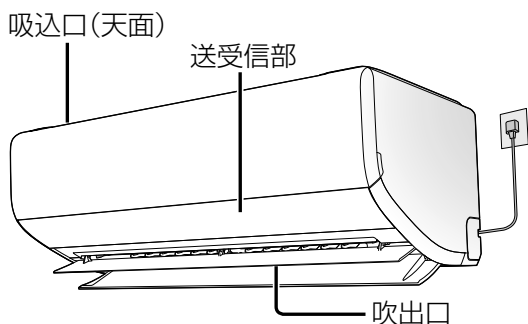

## リモコンは室内ユニットの送受信部に向けて!

操作は、室内ユニット正面から7 m以内で行ってください。

- 受信は音でお知らせします。

受信音	お知らせしている内容
ピッ	運転開始や設定、設定の取り消し
ピッピッ	設定温度・設定湿度の上限または下限
ピー	停止

- リモコンホルダー(付属品)

リモコンを壁などに取り付けることができます。取り付け場所で、リモコンのお知らせボタンを押し、送受信できること(リモコンに室温などの表示が出ることを確認してから)取り付けしてください。取り付け後、部屋の環境変化などによって、送受信しないことがあります。

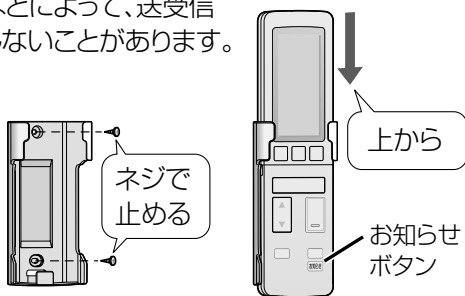

## まず、室内・室外ユニット周辺の確認を!

### 〈室内ユニット〉

- 吸込口・吹出口付近がタンスなどでふさがれていませんか?
- 火災警報器は吹出口から1.5 m以上離れていますか?
- テレビやラジオは、1 m以上離れていますか?  
(映像の乱れ、雑音の原因)

### 〈リモコン〉

- 他のリモコンのボタンが押されていませんか?  
(リモコンラックなどに当たって押されていると、混信して送受信できない原因)
- 複数台のエアコンを使うときは、混信を防ぐ設定にできます。(P.30)



### 〈室外ユニット〉

- 吸込口や吹出口が積雪や植木鉢などでふさがれていませんか?
- ドレンホースの先端(排水口)がふさがれていませんか?  
また、排水したときに、動植物に影響がでませんか?
- 吹出口からの風が、周囲の迷惑になったり動植物に直接当たったりしませんか?
- テレビやラジオは、2 m以上離れていますか?  
(映像の乱れ、雑音の原因)

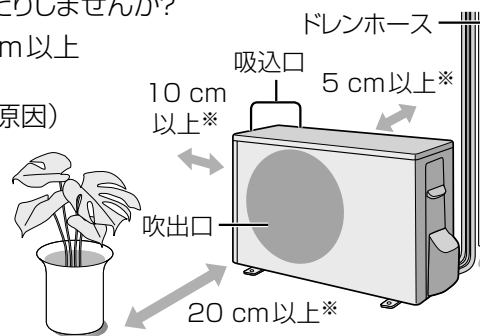

※スペースを確保してください。

- 油煙の多い場所への設置は避けてください。  
(調理場や機械工場など)
- 積雪の多い地域では、防雪対策をおすすめします。お買い上げの販売店へご相談ください。

## リモコンの乾電池について

### ■ 乾電池は

- 寿命は約1年です。  
消耗すると、送受信しにくくなったり、冷房などを押しても「停止」を表示したりします。
- 長期間、使わないときは、取り出してください。  
(液漏れ防止のため)
- 乾電池が切れたときは、本体で応急運転ができます。(P.50)

### ■ 乾電池を交換するときは

- 単3形アルカリ乾電池(LR6タイプ)を2本同時に交換してください。(マンガン乾電池では、使用期間が短くなります)
- 充電式電池(Ni-Cd、ニッケル水素など)は使わないでください。(サイズ、形、性能の一部が異なるため)
- 交換後、日時を合わせてください。(P.11)

# 各部の名前と準備①

## 室内ユニット

- この製品は、遠隔操作をするための無線装置を搭載しています。

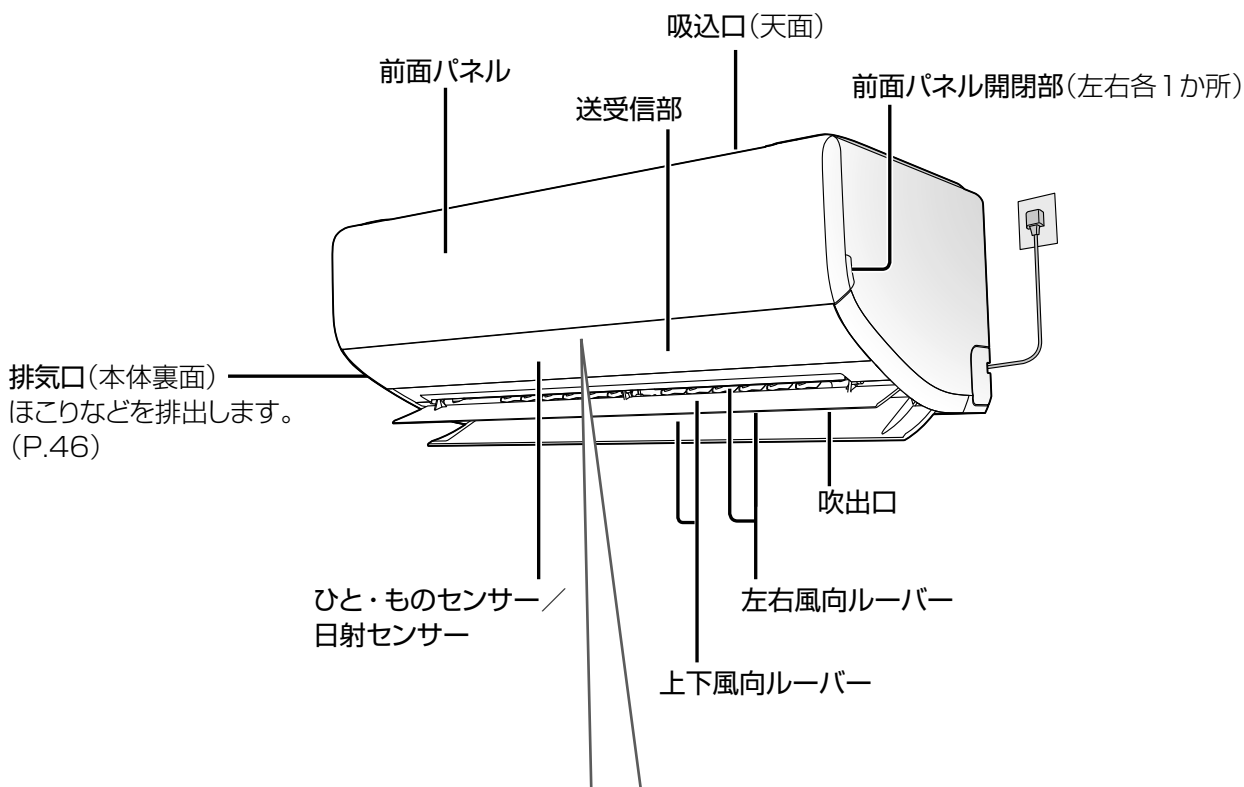

**表示部**(本体ランプ) 運転や設定の状況をお知らせ。本体に付属のリモコン以外で遠隔操作をしたときにも点灯・点滅することがあります。



AI



部屋の明るさに合わせて、ランプの明るさを自動調節します。

表示	ランプ名	色	状態	お知らせしている内容
	運転	緑	点灯	AI 快適おまかせ・冷房・暖房・除湿切換・「ナノイー X」送風・キープ暖房運転中(P.12、13)
			点滅	AI 快適おまかせ運転開始時・暖房運転開始時、または霜取り運転中(P.42、43)
	タイマー	橙	点灯	おやすみ切タイマー・入タイマー/切タイマー予約中(P.18、19)
			点滅	本体の異常(P.60)
	AI	青	点灯	AI 快適おまかせ運転中(P.12、13) 「AI 快適」または「AI 快適エコナビ」設定中(P.14、44)
	無線LAN	青	点灯	無線LANの通信ができる状態(P.24～28)
			点滅	無線接続の交信中
	「ナノイー X」	青	点灯	「ナノイー X」発生中(P.12、13、17、36、45、48)
	おそうじ	橙	点灯	フィルターおそうじ・内部クリーン運転中(P.36、46～48)
			点滅	ダストボックスのお手入れ時期をお知らせ(P.38、39)



## 〈前面パネルを開けたとき〉

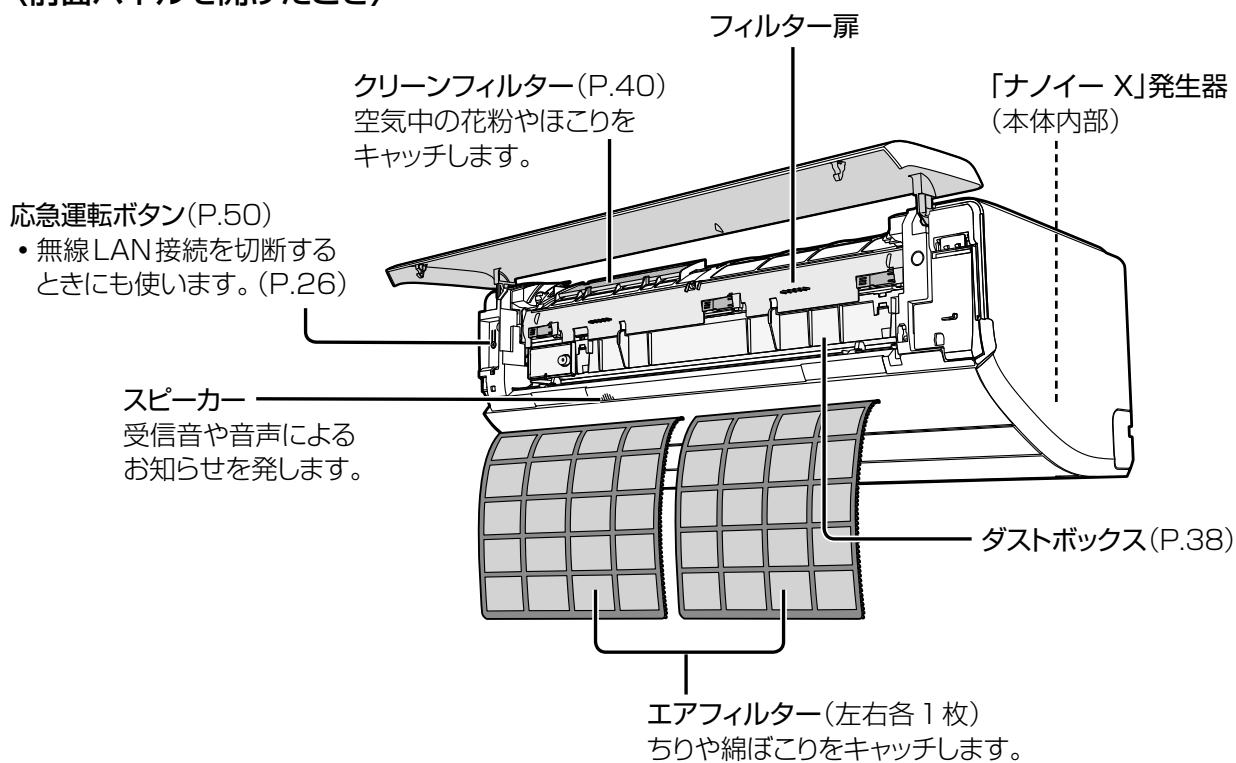

## 室外ユニット

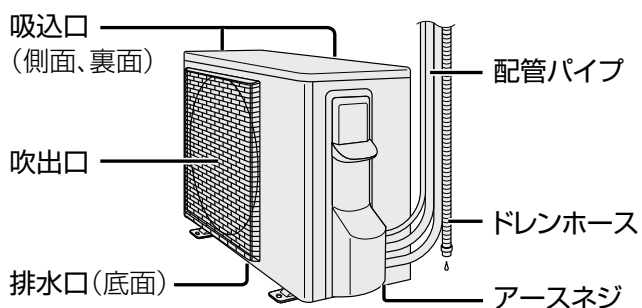

## 付属品

- ・リモコン
- ・単3形アルカリ乾電池(2本)  
… 1年未満で消費することがあります。  
(最初に使用するために付属しています)

- ・リモコンホルダー
- ・リモコンホルダー  
取付用ネジ(2本)

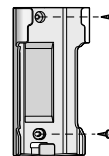

# 各部の名前と準備②

## リモコン

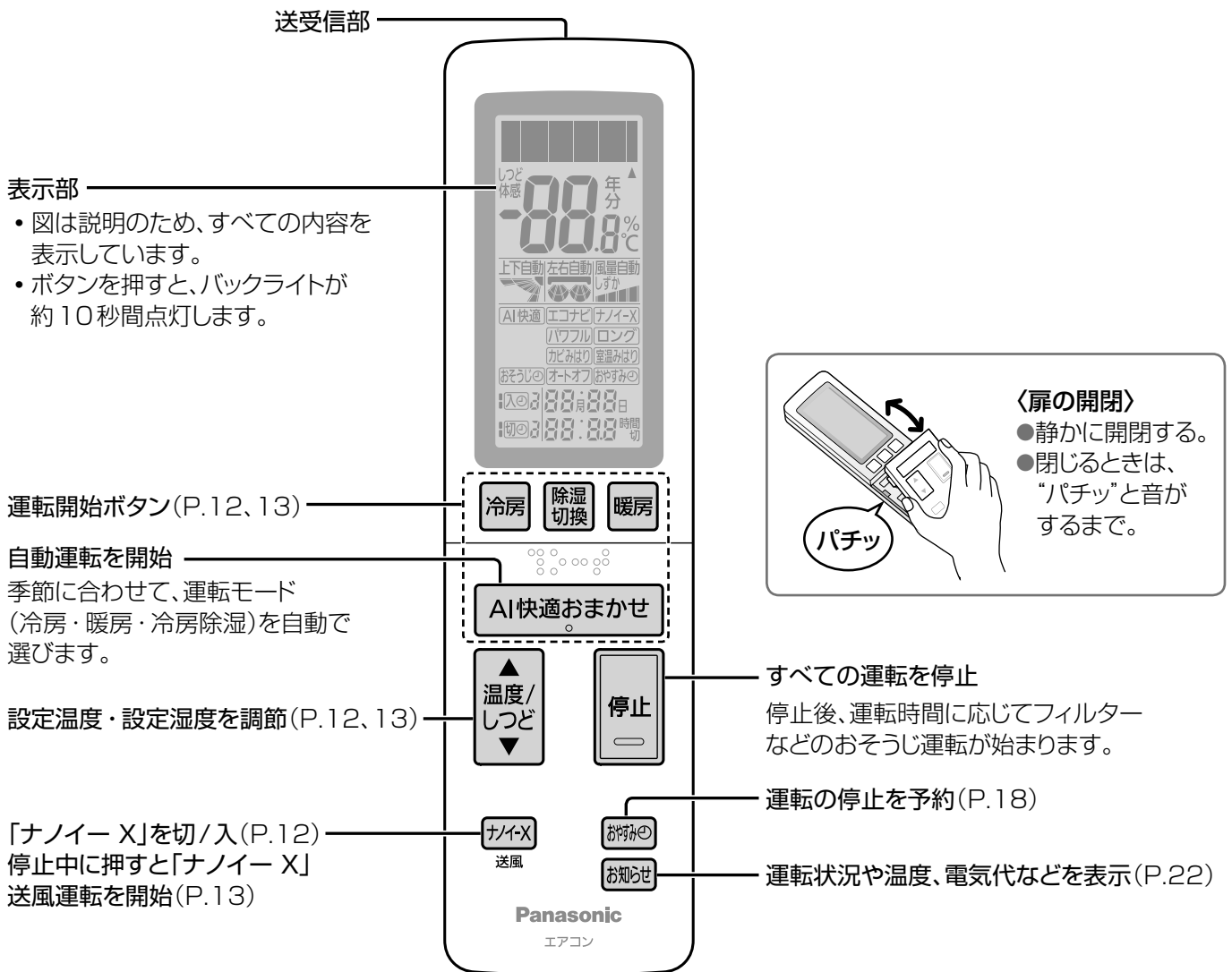

### 〈扉を開けたとき〉

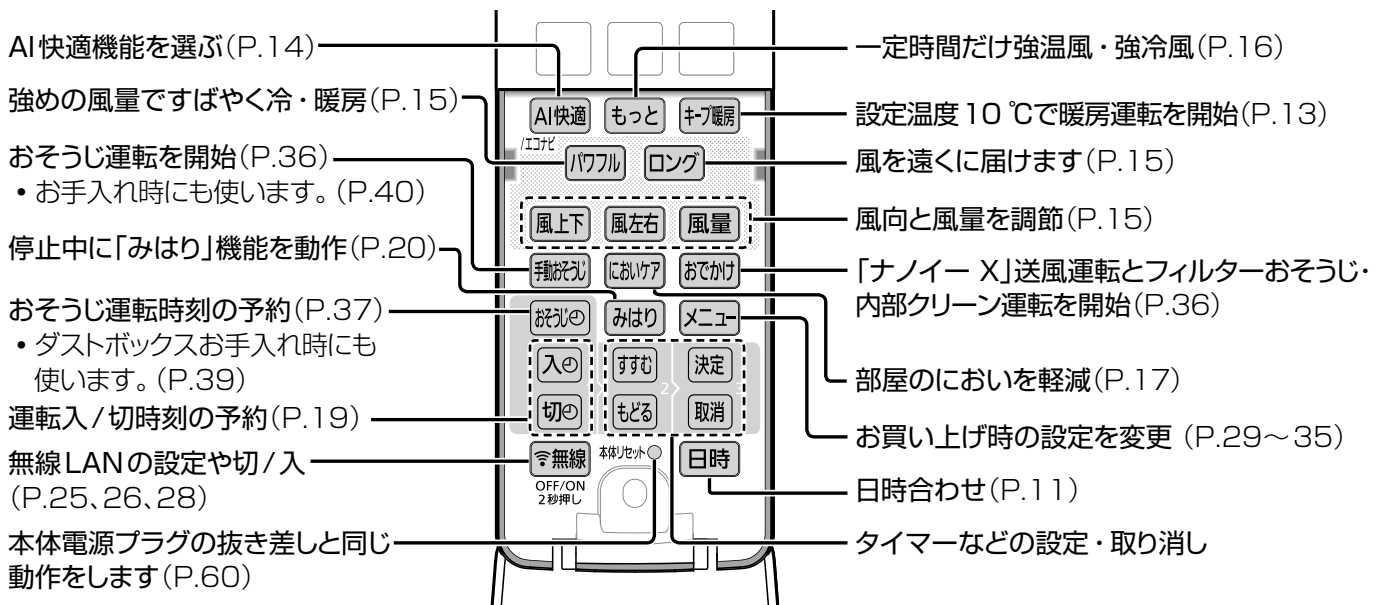

## リモコンに乾電池を入れる

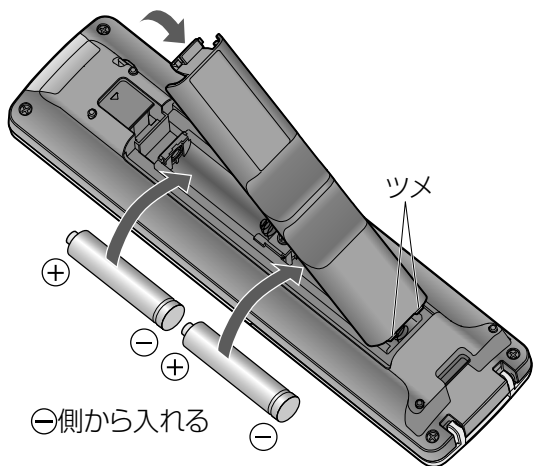

1 裏ぶたを開ける

2 乾電池を入れる  
●表示が出ないときは、乾電池を入れ直す。

3 裏ぶたを閉める  
●ツメを先に入れて“パチン”と音がするまで。

リモコン表示部

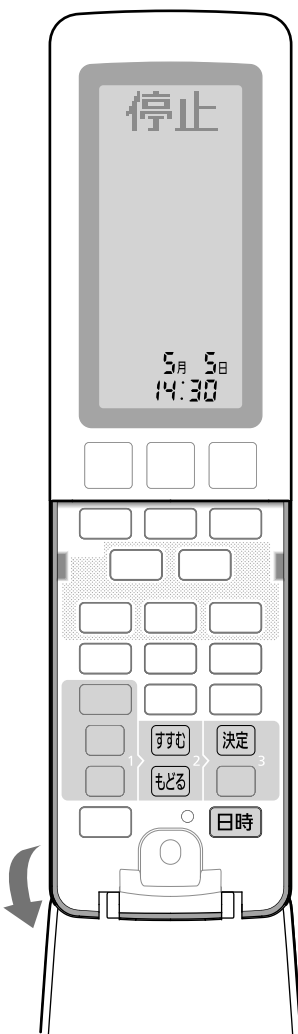

## リモコンの日時を合わせる

AI快適おまかせ運転やタイマー予約、電気表示などを正しく動作させるため、年・月・日・時刻は必ず合わせてください。

1 **日時** 押す

例) 2022年5月5日  
午後2時30分に合わせるとき

2 **すすむ** 年(西暦の下2けた)を合わせる  
**もどる** ●長押しすると早送りできます。

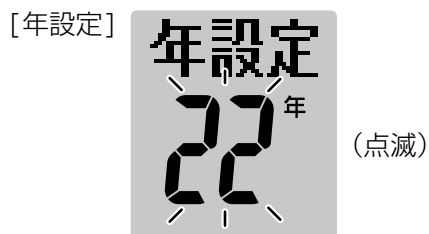

3 **決定** 確定する



4 上記2～3と同じ手順で月・日・時刻を合わせる。  
(夜の12時は「0:00」)  
●時刻を確定するときは、室内ユニットに向けて決定ボタンを押してください。日時情報が本体に送信されます。



●30秒間、ボタン操作がないと、表示している内容で設定されます。



「送信完了」を表示 **ピッ**



■途中で日時合わせを中止するとき

**日時** (表示している内容で設定されます)

# 運転する

お買い上げ時には、「ナノイー X」(P.45)が同時に働くように設定されています。

## AI 快適おまかせ

季節に合わせて運転モード(冷房・暖房・冷房除湿のいずれか)を自動で選んで運転します。

AI 快適おまかせ

AI 快適雑

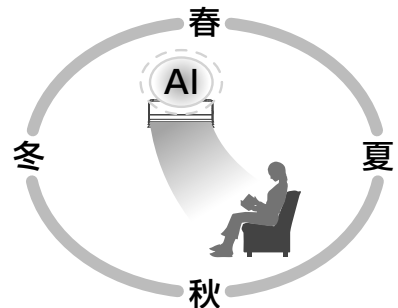

●季節を正確に判断させるため、日時は必ず合わせておいてください。(P.11)

## 冷房

冷房

冷房

## 暖房

暖房

暖房

●朝の運転開始時、すぐに温風を出したいときは、おはようチャージを設定してください。(P.31)

### ■ 設定温度／設定湿度(しつど)を変えたいとき



温度設定(AI 快適おまかせ・冷房・暖房・冷房除湿時)

設定範囲：16.0℃～30.0℃(0.5℃刻み)

(結露の原因となるため、冷房は20℃以上で調節してください)

●「AI 快適」「AI 快適エコナビ」が設定されているときは体感温度、それ以外の場合は室内温度を調節します。(P.22)

湿度設定(除湿時)

設定範囲：50%～60%(5%刻み)

●衣類乾燥と「ナノイー X」送風・キープ暖房運転時は調節できません。

●除湿時は室温が下がることがあります。

### ■ 「ナノイー X」の取り消し／設定をするとき

ナノイー X

送風

### ■ 運転を止めるとき



停止



暖房運転時にパナソニックの加湿空気清浄機と連動し、自動で加湿を運転させることができます。

ご利用には、初期設定が必要です。

初期設定や対象機種など詳しくは、

[https://panasonic.jp/aircon/airpurifier\\_link/howto.html](https://panasonic.jp/aircon/airpurifier_link/howto.html)

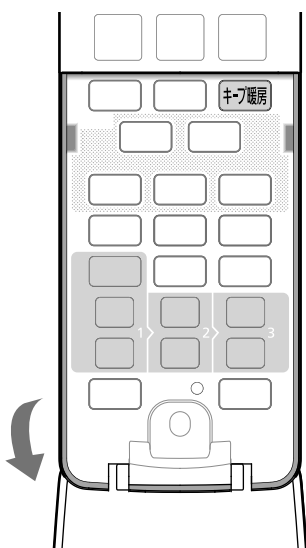
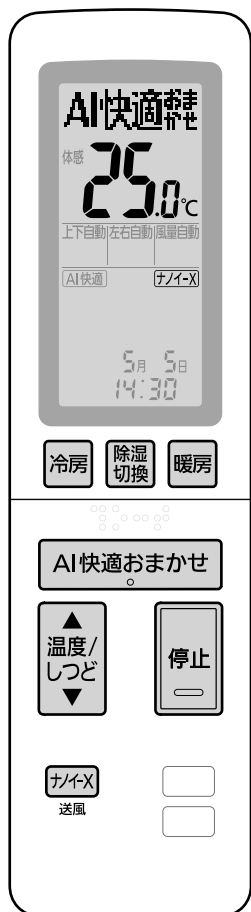
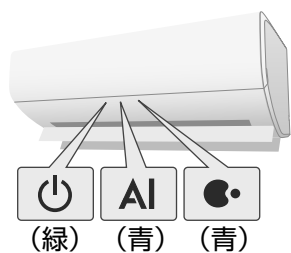

### 除湿切換

**除湿切換**

押すたびに

**除湿**

…設定湿度になるように湿度を下げる

**冷房除湿**

…設定温度に近づくまでは冷房、  
近づくとも湿度を下げる

**衣類乾燥**

…洗濯物や布団を乾かす  
●AIランプは点灯しません。

### 「ナノイー X」送風

冷房・暖房・除湿のいらぬ季節などにおすすめします。

停止中に

**ナノイー X**

送風

**送風**

…「ナノイー X」を送風する

●AIランプは点灯しません。

### キープ暖房

設定温度 10℃ の弱い暖房運転です。部屋に人がいない間、室温が下がりにすぎないよう暖めておきたいときに便利です。

**キープ暖房**

**キープ暖房**

…室内温度を 10℃ に保つ

●AIランプは点灯しません。

### お知らせ

- リモコンの操作内容を音声でお知らせします。  
音量を変えたいとき、または、音声を止めたいときは→P.34

# AI 快適機能で自動調節する

詳しくは ▶ P.44

人が快適と感ずるための情報を検知・学習・記憶し、温度をコントロールします。

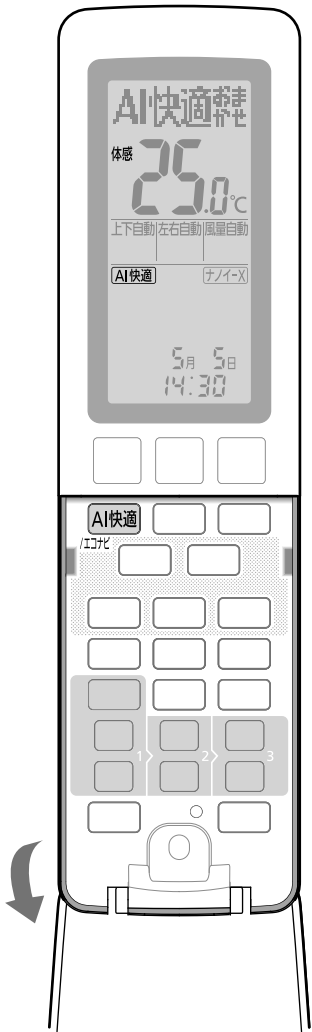

AIで自動調節したい
AI 快適
AI 快適エコナビ

お買い上げ時は、「AI 快適」が設定されています。

AI 快適  
/エコナビ

↓

AI 快適

↓

AI 快適 エコナビ

↓

(取り消し)

…より早く設定温度になるようにコントロール

…消費電力を抑えるようにコントロール

AI  
(青)

● 衣類乾燥・「ナノイー X」送風・キープ暖房運転時には設定できません。

## 「AI 快適」「AI 快適エコナビ」設定時

- 体感温度(P.22)が設定温度になるように調節します。取り消しすると、室内温度の調節になります。

## 「AI 快適エコナビ」設定時

- パワフルまたはロング(P.15)を設定すると、「AI 快適エコナビ」は取り消され「AI 快適」になります。
- 消費電力を抑える調節をするため、設定温度に到達するまで、時間がかかることがあります。

## 人が快適と感ずるための情報

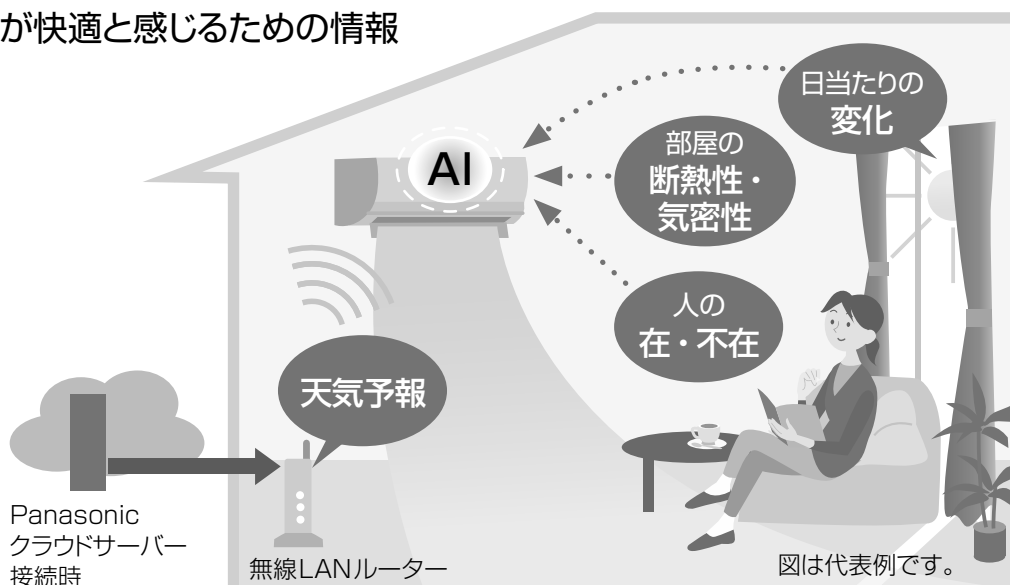

# 風向・風量を調節する

風向・風量自動時の風の動きは ▶ P.49



## お好みで調節したい

風上下

風左右

風量

**風上下**

押すたびに



(冷房・除湿切換・「ナノイーX」送風運転時の表示)

- は風を天井に向け、冷風を体に直接当てません。
- (暖房時)は、風を床に向け、温風を足元から届けます。

**風左右**

押すたびに

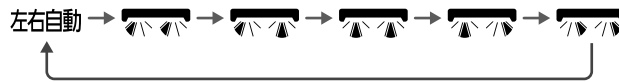

- ロングを設定しているときは、風向の表示が長くなります。例：
- 風向表示はイメージです。ボタンを押すたびに左右風向ルーバーは一齐に向きを変えます。

**風量**

押すたびに



- 「しずか」は風量を抑えた静かな運転です。
- 除湿・衣類乾燥・キープ暖房運転時は「風量自動」になります。

- 上下と左右の風向ルーバーはそれぞれ複数に分かれていますが、個別に調節することはできません。

風向・風量を調節する(パワフル・ロング)  
AI快適機能で自動調節する

## パワフル・ロングで風を感じたい

パワフル

ロング

**パワフル**



…冷房感・暖房感を強く感じる運転。

- 温度調節は、リモコンの表示より冷房・冷房除湿で低め、暖房で高めになります。
- 風量は自動になり、冷房感・暖房感が快適に得られるように、風量が弱めになることがあります。
- 「AI快適エコナビ」を設定したとき、または風量ボタンを押したとき、パワフルは取り消されます。
- 除湿・衣類乾燥・「ナノイーX」送風・キープ暖房運転時、もっと設定時には設定できません。

**ロング**



…部屋の奥や左右の奥まで風を届けます。

- 風向上下と風量は自動になります。
- 「AI快適エコナビ」を設定したとき、または風上下・風量ボタンのいずれかを押したとき、ロングは取り消されます。
- AI快適おまかせ、冷房、暖房運転時のみ設定できます。

■ 設定を取り消すとき もう一度押す。

### お知らせ

- 風向・風量は、AI快適おまかせ運転時も調節できます。
- パワフル設定時、風向の上下・左右は調節できます。
- ロング設定時、風向の左右は調節できます。
- パワフル・ロングは同時に設定できません。

# もっと、強く運転する

風向・風量自動時の風の動きは ▶ P.49

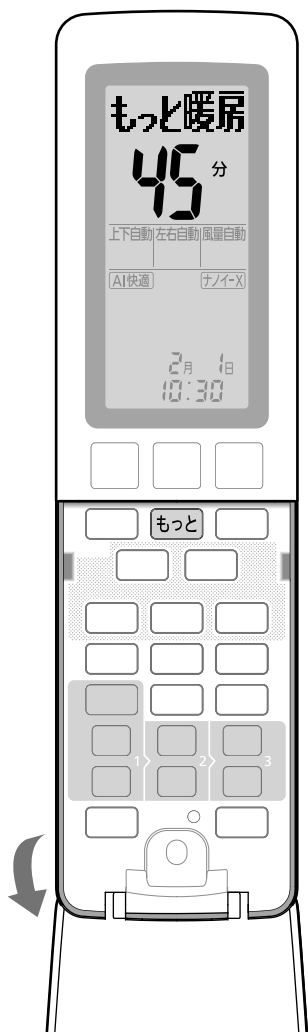

## もっと暖かい風・もっと涼しい風に当たりたい

もっと

「暖房」「冷房」ボタンで運転中に

もっと

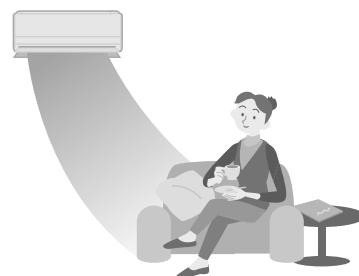

● 暖房時：強温風が吹き出します。  
「もっと暖房」「あと45分」を  
2回表示後

● 冷房時：強冷風が吹き出します。  
「もっと冷房」「あと30分」を  
2回表示後

もっと暖房  
45分

▶ 約45分後、  
元の暖房に戻る

残り時間(1分単位)

もっと冷房  
30分

▶ 約30分後、  
元の冷房に戻る

残り時間(1分単位)

- 「AI快適おまかせ」「除湿切換」ボタンで運転中は使えません。
- 風量は自動になります。  
風向の上下・左右は調節できます。

■ 元の暖房・冷房に戻すとき

もっと

## 「パワフル」と「もっと」の違いは？

パワフル

帰宅時など、強い風量で、すぐに暖めたい・冷やしたいとき

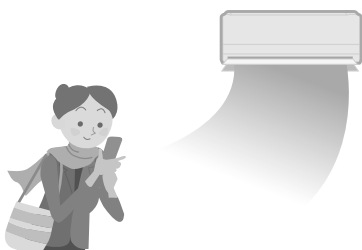

もっと

冬の着替えや夏のお風呂上がりなど、一定時間強い風に当たりたいとき





# 部屋のおいを軽減する

部屋のおいを軽減する運転(においケア運転)を行い、自動で終了します。  
来客前など、においが気になるときにおすすめします。

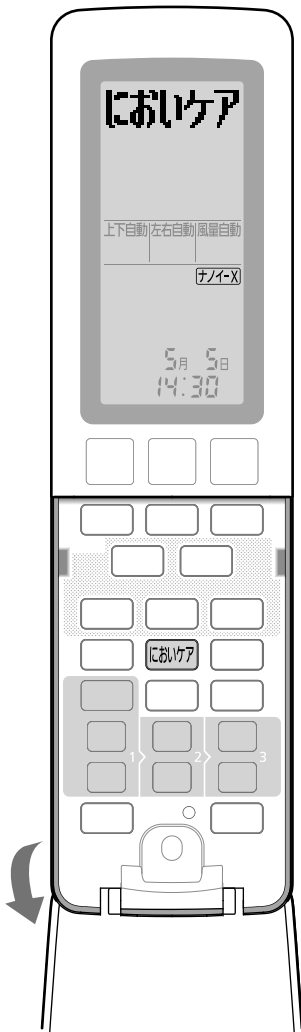

**部屋のおいを軽減したい****においケア**

運転中または停止中に

においケア

においケア

▶

約30分後、元の表示に戻る

- 約10秒後、画面表示は元に戻ることがあります。(においケア運転は続きます)
- においケア運転中は「ナノイー X」が発生します。

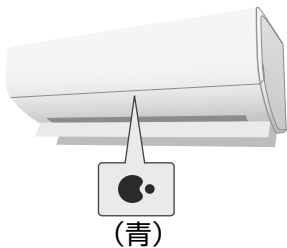

(青)

部屋のおいを軽減する(においケア)ももっと強く運転する(もっと)

## 冷房などの運転中に、においケア運転

冷房などの運転を続けながら、においケア運転をします。

### 運転内容

- 冷房・冷房除湿運転中(室温が高めのとき)  
弱い風を天井に向けます。(運転時間: 約30分間)
  - ・「ナノイー X」を取り消していても、においの軽減効果を得るために、においケア運転後も、約30分間は強制的に「ナノイー X」を発生させます。
- 冷房・冷房除湿運転中(室温が低めのとき)、除湿・衣類乾燥・暖房・「ナノイー X」送風運転中  
強い風をスイングします。(運転時間: 約30分間)

### 元の運転に戻るとき

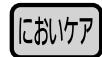

## 停止時に、においケア運転

### 運転内容

- 室温が高めのとき  
弱い風で冷房→「ナノイー X」送風→暖房→「ナノイー X」送風の順に上下風向ルーバーを変化させながら運転します。(運転時間: 約95分間)
- 室温が低めのとき  
強い風でスイングしながら「ナノイー X」送風運転をします。(運転時間: 約30分間)

### 途中で止めるとき



## お知らせ

- 風向・風量は自動になります。
- においケア運転中は室温が上がったり、下がったりすることがあります。
- 「ナノイー X」は、取り消していても発生します。
- においケア運転中に入タイマー/切タイマー(P.19)の時刻になると、においケア運転の終了を待って入タイマー/切タイマーが動作します。
- 効果は、部屋の環境や使用状況によって異なります。

# タイマーを予約する

## 運転例

- 7時に入タイマー、11時に切タイマー
- 16時に入タイマー、0時に切タイマー
- 21時におやすみ切タイマーで「5時間後切」を予約した場合

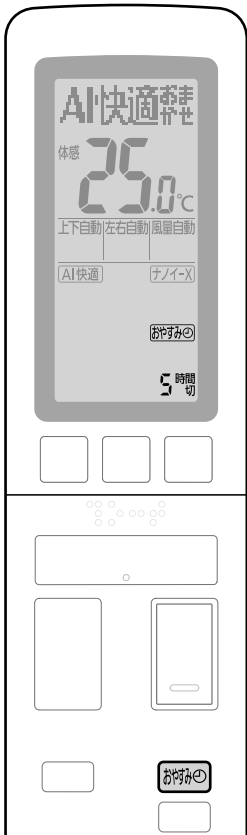
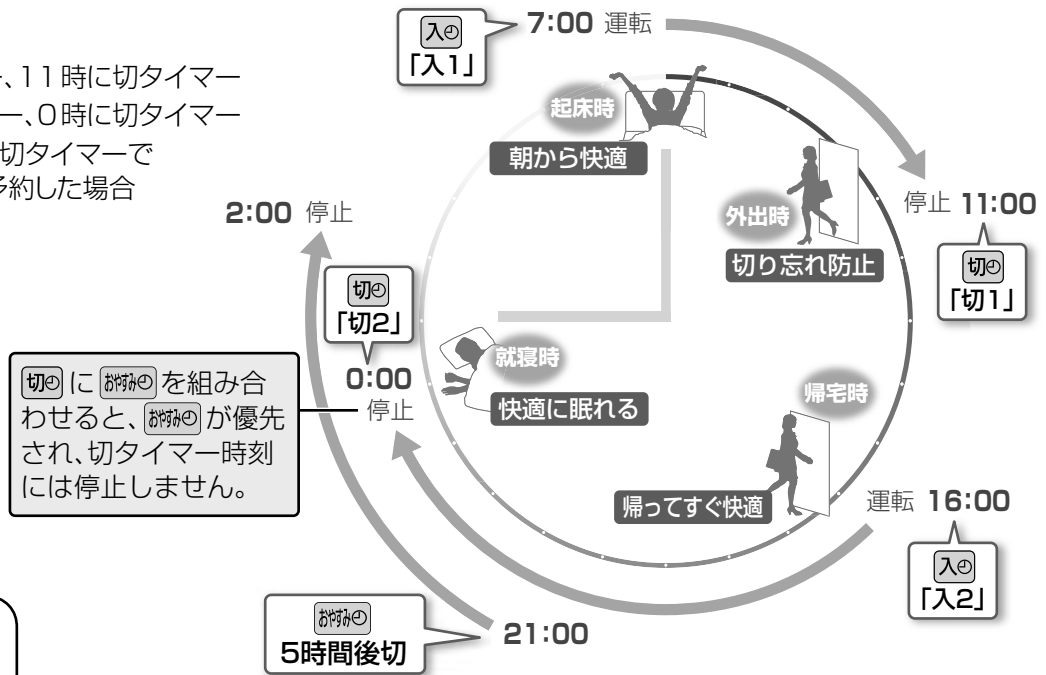

## 決めた時間がたったら運転を止めたい

## おやすみ切タイマー

### 運転中に



押すたびに

- 0.5時間後切
- ↓
- 1時間後切
- ↓
- 2時間後切
- ↓
- 3時間後切
- ↓
- 5時間後切
- ↓
- 7時間後切
- ↓
- 9時間後切
- ↓
- (取り消し)



残り時間を表示

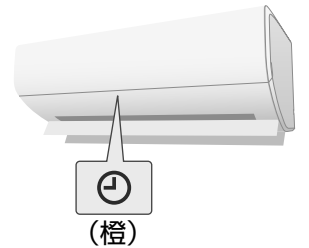

## お知らせ

- おやすみ切タイマー運転は、冷やしすぎ、暖めすぎを防ぎます。設定温度に近づいたとき、またはおやすみ切タイマー設定から1時間たつと、温度や風量、風向を次のように自動調節します。(もっと設定中(P.16)を除く)
- 設定温度は冷房、冷房除湿時に約1°C上がり、暖房時に約1°C下がります。その後、ご自身で設定温度を変更された場合は、変更内容を学習し、次の運転時に自動調節する温度を補正します。(設定温度を上げた場合は、少し高め。下げた場合は、少し低めに)

- 風量は弱くなります。(しずか設定中(P.15)を除く)
- 風向は、上下自動時、上向きになることがあります。
- おやすみ切タイマーで停止した後は内部クリーン運転を行いません。フィルターおそうじ運転は、運転時間の合計が約24時間を超えて停止したときに行います。
- おやすみ切タイマーで停止した後に、フィルターおそうじ運転をさせたくない場合は、お好みの時刻におそうじタイマーを予約してください。(P.37)

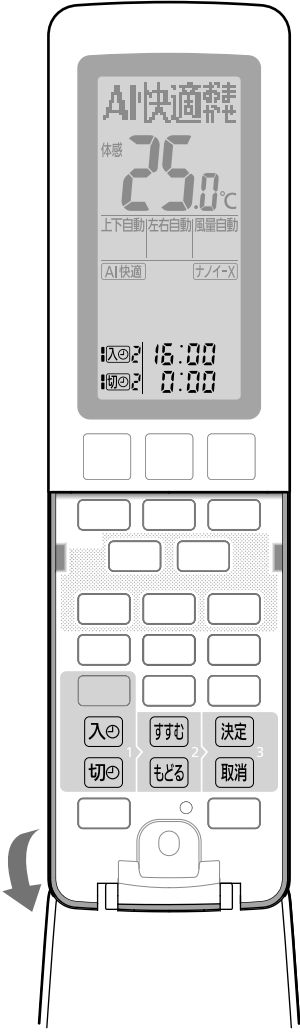

## 決めた時刻に運転・停止したい

入タイマー

切タイマー

入タイマーと切タイマーは、運転の「入」「切」を1日2つつ予約でき、取り消すまで毎日繰り返されます。予約の前に、現在時刻が合っていることを確認してください。(P.11)

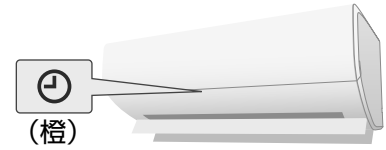

### 入タイマー「入1」を予約する (切タイマー「切1」を予約する)

例: 「入1」に7時を予約する。

1 **入** (切タイマーは **切** を押す)

2 予約時刻を設定する

**すむ** **もどる** ● 押すたびに10分単位で変わり、長押しすると早送りできます。(夜の12時は「0:00」)

3 予約時刻を確定する

**決定** 「送信完了」を表示  
予約回数を表示。■は1回、■は2回。

### 入タイマー「入2」を予約する (切タイマー「切2」を予約する)

1 **入** (切タイマーは **切** を2回押す)  
2回押す

2 上記2～3の手順で予約を確定する

●30秒間、ボタン操作がないと、元の表示に戻ります。

#### ■ 予約を取り消すとき

「入1」または「入2」、  
「切1」または「切2」を  
選んで、**取消** を押す。  
(すべての予約を取り消す  
ときは、**取消** のみを押す)

#### ■ 予約時刻を確認するとき

例: 「入1」「入2」を確認する。

**入** を押すたびに

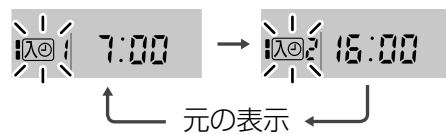

#### ■ 予約時刻を変更するとき

予約と同じ手順 1～3 で変更する。

#### お知らせ

- 入タイマーは、予約時刻に設定温度または設定湿度近くになるよう、早めに運転が始まります。(最長約50分前)
- 入タイマーでの運転は、停止前に設定していた内容で始まります。

- 現在時刻は、予約をすると表示されません。
- 1日に2回の予約をしているときは、次に動作する時刻を表示します。

# 停止中に「みはり」機能を動作させる

停止中に部屋の温度・湿度などを検知し、自動で運転を開始したり、停止したりします。

## カビみはり

停止中に部屋の温度・湿度を検知して、エアコン内部がカビの成長しやすい状態になっているかどうかをみはりませす。カビの成長しやすい状態が続くと、内部クリーン運転<sup>※1</sup>を約80分～95分間自動で行い、カビ<sup>※2</sup>の成長を抑制します。エアコン内部のカビの成長を抑えたいときに。

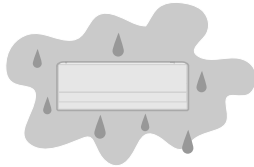

## 室温みはり

停止中に部屋の温度などを検知し、自動で冷房または暖房(室温みはり運転)を開始したり、停止したりします。室温が高くなりすぎたり、低くなりすぎたりするのを防ぎたいときに。

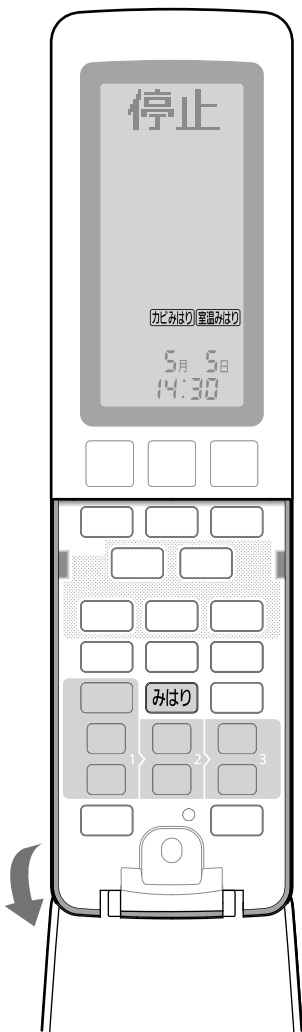

## 「みはり」を設定したい

みはり

運転中または停止中に設定したい組み合わせを選ぶ

みはり

押すたびに

カビみはり 室温みはり

…カビみはり・室温みはり

カビみはり

…カビみはり

室温みはり

…室温みはり

(取り消し)

■ 「みはり」機能で動作した運転を一時的に止めるとき



## カビみはりについて

### 動作条件

- カビの成長しやすい状態が累積で12時間を超え、ひと・ものセンサーで人がいないと判断したとき内部クリーン運転  
人が居続けた場合には、累積で24時間を超えたときに動作します。
- 運転中は、おそうじランプ(橙)と「ナノイー X」ランプ(青)が点灯します。
- エアフィルターに汚れがたまっていた場合は、内部クリーン運転の前にフィルターおそうじ運転も行われます。

※ 1：カビみはりの内部クリーン運転は、「ナノイー X」送風と暖房の運転を行います。  
 ※ 2：カビみはりの効果(カビの成長抑制)について

効果	試験機関	試験方法・結果（実使用空間での実証結果ではありません）
室内ユニット内部のカビの成長を抑制 【実機試験】	環境生物学研究所	39 m <sup>3</sup> 、室温 25 °C、湿度 70 %の試験室にて、エアコン内部にカビセンサーを設置。冷房運転を3時間運転後、内部クリーン運転を12時間ごとに動作させ、7日後のカビの菌糸長を比較。カビセンサー内のすべてのカビ(2種類)で発芽はなく、カビの成長が抑制されることを確認。

内部クリーン運転の前に、部屋の湿気を取る除湿運転をさせることができます。(P.31)

## 室温みはりについて

### 運転条件

- 部屋の温度・湿度が高くなりすぎたとき冷房  
室内ユニット天面付近の温度が31 °C以上、湿度が60 %以上の状態が10分間続いたとき。
- 部屋の温度が低くなりすぎたとき暖房  
室内ユニット天面付近の温度が15 °C以下の状態が10分間続いたとき。

### 動作例

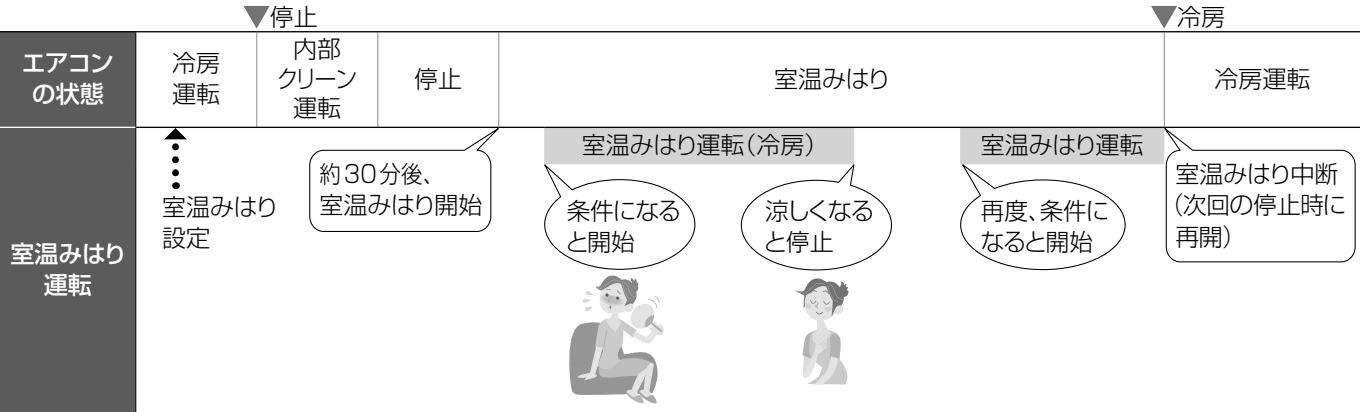

- 熱中症や低体温症を防止する機能ではありません。室内ユニットの設置位置や使用環境によっては温度や湿度を誤検知して運転しないことがあります。補助機能としてお使いください。
- 運転中は、運転ランプ(緑)が点灯します。「ナノイー X」は、リモコンの設定にしたがって動作します。「AI快適」「AI快適エコナビ」は動作しません。設定温度・風量・風向は自動になります。調節したいときは、運転開始ボタンで運転後、調節してください。
- 冷房などの運転停止後(おそうじ運転停止後)約30分間は、温度・湿度の誤検知防止のため、室温みはりは動作しません。(室温みはり運転が自動で止まった後も同様)
- 室温みはり運転は切タイマー(P.19)で停止しません。
- 室温みはり運転が自動で止まった後に、おそうじ運転をすることがあります。(P.46～48)
- 室温みはりは運転条件になると運転するため、長時間使用しない場合は、設定を取消しておくことをおすすめします。

# 温度などを見る(お知らせ)

必ず  
室内ユニットに  
向けて!

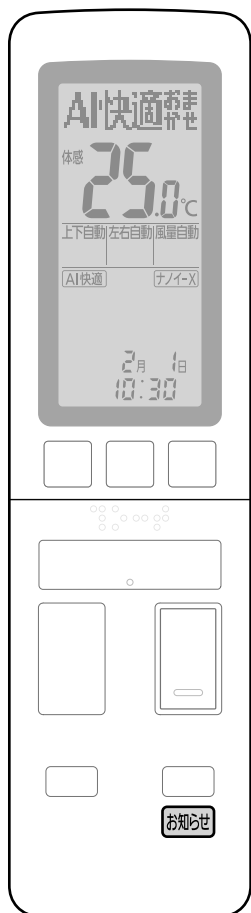

## 温度や電気代などが知りたい

お知らせ

運転中または停止中に、本体が検知した温度や記憶している電気代などを表示します。(目安です)

### お知らせ

- ① ダストボックスの  
お手入れ時期  
(ダストボックス方式)  
のみ

ボックスお手入れ

- ② 現在の状態

暖房

- ③ 体感温度または  
室内温度

体感温度  
25.0℃

- ④ 室内湿度

室内しつど  
45%

- ⑤ 室外温度

室外温度  
10℃

- ⑥ エネチャージレベル  
(暖房運転中)  
のみ

エネチャージ  
2

0~4段階で表示

- ⑦ 電気代

電気代  
19円  
今月電気代  
716円  
前月電気代  
1425円

運転中は運転  
開始からの、  
停止中は前回の  
電気代を表示。

元の表示に戻る

- 音声でのお知らせは、⑥エネチャージレベル以降、行いません。
- お知らせは順番に表示しますが、「お知らせ」を押しても次に進めることができます。
- 表示中にリモコンの扉を開けたり、お知らせ以外のボタンを押したりすると、元の表示に戻ります。

## 体感温度について

- 温度や湿度、輻射(壁や床からの熱)、エアコンの風の強さ、衣服の違い(夏服・冬服など)によって影響される、暑さ・寒さの感覚を温度で表したものです。

## お知らせの内容について

### ① ダストボックスのお手入れ時期 (ダストボックス方式のみ)

- ダストボックスのお手入れ時期がくると表示。
- ダストボックスのお手入れのしかたは  
→P.38、39

### ② 現在の状態

- 運転モード(AI快適おまかせ運転時のみ)または次の機能の中で動作しているものを表示。
  - ・おでかけクリーン(P.36)
  - ・カビみはり(P.20、21)
  - ・おそうじ(P.36、46～48)
  - ・室温みはり(P.20、21)
  - ・おはようチャージ(P.31)
  - ・においかット(P.32)
  - ・霜取り運転(P.43)
  - ・においケア(P.17)

### ③ 体感温度または室内温度

- 表示範囲：-9.0℃～45.0℃(0.5℃単位)  
表示範囲外を検知しても、上限・下限の数値でお知らせします。
- 「AI快適」「AI快適エコナビ」が設定されているときは、体感温度を表示。
- 「AI快適」「AI快適エコナビ」が取り消されているときと除湿・キープ暖房運転時は、室内温度を表示。

### ④ 室内湿度

- 表示範囲：40%～80%(5%単位)  
表示範囲外を検知しても、上限・下限の数値でお知らせします。

### ⑤ 室外温度

- 表示範囲：-25℃～50℃(1℃単位)  
表示範囲外を検知しても、上限・下限の数値でお知らせします。

### ⑥ エネチャージレベル

- ノンストップ暖房霜取り運転に使える蓄熱量の目安を表示。

### ⑦ 電気代

- 表示範囲：0円～64999円(1円単位)  
上限を超えても、上限の数値でお知らせします。
- 電気代は、リモコンの日時を合わせていないと正しく表示しません。(P.11)
- 電気代単価は、ご家庭の契約に合わせて設定できます。(P.30)
- 電気代表示は目安です。
  - ・公的な取り引きに用いることはできません。(計量法で定められた算出方法に基づいた数値ではないため)
  - ・使用時間が短いときや、「ナノイー X」送風運転など消費電力量が少ないときは、**0円** と表示されることがあります。
- 電気代は
  - ・リモコンで設定した日時情報(P.11)・電気代単価(P.30)と本体で記録した消費電力を基に算出しています。
  - ・電気代単価は、お買い上げ時、「電気代単価 時間帯なし」の27円/kWhに設定されています。
  - ・月電気代は、日時を合わせたリモコンで運転した時点から積算を開始します。
  - ・電源プラグの抜き差しやリモコンの本体リセットボタンを押しても、今月・前月の電気代はリセットされません。(本体で記憶しています)
- 月電気代の更新は
  - ・毎月1日以降、初めて運転開始ボタンを押した時点です。このとき、前月より前のデータは消去されます。
  - ・1日以降に、一度も運転していないときは、前回リモコンで運転した月の電気代が、今月電気代として表示されます。
- 次の場合には **--** が表示されます。
  - リモコンの乾電池を交換後
    - ・日時を合わせず運転した場合、今月・前月の電気代が表示できません。  
→日時を合わせてください。(P.11)  
(積算していたデータに更新されます)
  - 電源プラグを抜き差しした後(リモコンの本体リセットボタンを押した後)
    - ・本体の日時情報が消去されるため、表示できません。  
→リモコンのメニューで電気代単価を「時間帯なし」に設定していたときは、一度、リモコンで運転してください。(今月・前月の電気代が積算していたデータに更新されます)  
→リモコンのメニューで電気代単価を「時間帯あり」に設定していたときは、日時を合わせてください。(P.11)  
(日時情報が本体に送信され、今月・前月電気代が積算していたデータに更新されます)

# エオリア アプリを使う①

スマートフォンで宅外からエアコンを運転したり、運転状況を確認したりすることができます。また、自宅にいる家族の動きをさりげなく確認できる「遠隔ひと検知機能」など、便利にお使いいただける機能が、他にもあります。

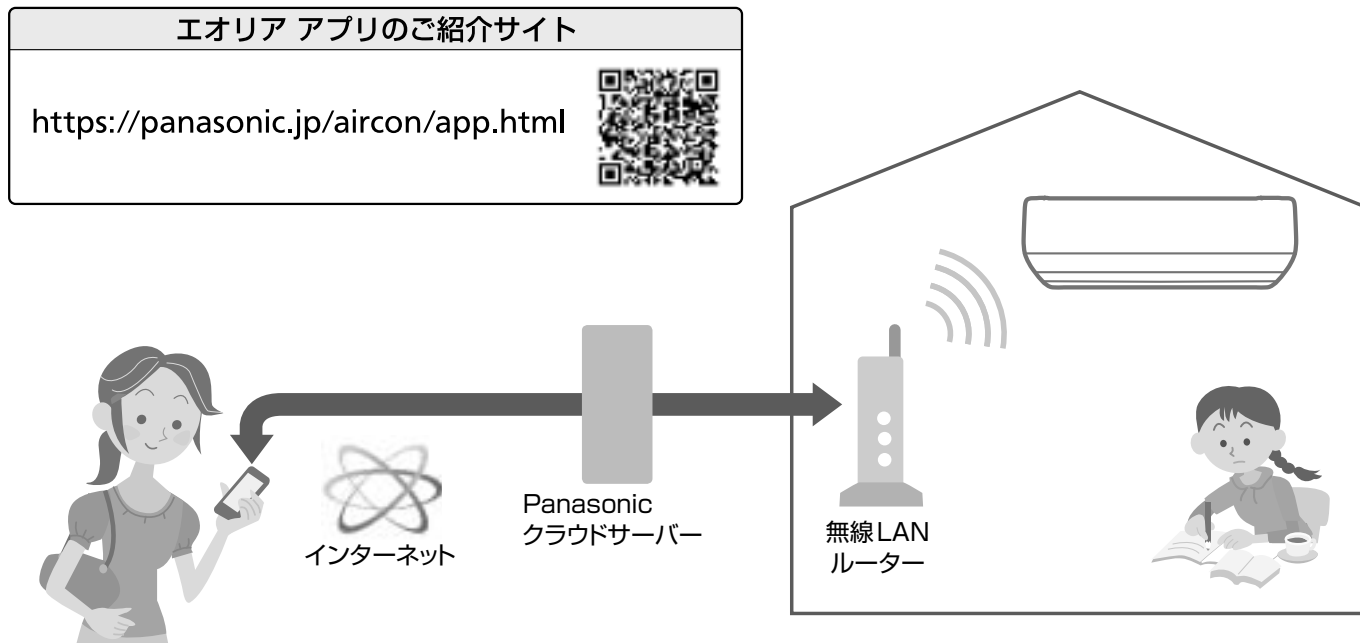

まずは、下記より「エオリア アプリ」をインストールしてください。

■ iOS のとき  
App Store



■ Android のとき  
Google Play



- アプリは無料ですが、インストールや操作には別途通信料が発生します。
- アプリのアイコン、画面、サービスや対応するスマートフォンなどは、更新により変わることがあります。

## 必要な準備

■ インターネット環境を整え、機器をご準備ください。

□ インターネット環境

常時インターネット接続が可能な環境が必要です。

●FTTH(光ファイバー)、ADSL、CATV(ケーブルテレビ)などのブロードバンド回線。

ダイヤルアップ回線はご利用になれません。

インターネット接続の詳細は、プロバイダーや回線業者との契約内容をご確認ください。

●インターネットの通信料はお客様のご負担となります。

□ 無線LANブロードバンドルーター(以下、無線LANルーター)

2.4 GHz帯に対応した無線LANルーターをご使用ください。

セキュリティ対策のため、必ず暗号化方式 WPA2またはWPA(AES)の設定ができる無線LANルーターを使用してください。暗号化方式は、WPA2(AES)の設定をおすすめします。設定方法は、無線LANルーターの取扱説明書を参照してください。

●WEPのみ対応の機種はお使いいただけません。

●モバイルルーターは動作保証をしていません。

□ スマートフォン

iOS(iPhone) 11.0 / Android 6.0以降(2022年4月現在)

●無線LANルーターと接続ができることを確認しておいてください。



## 初期設定をする



設定は、アプリ画面  
の案内にしたがって  
操作します

初めてアプリをお使いになるときは、エアコンと無線LANルーターの接続、機器の登録などの初期設定が必要です。リモコンの操作ができる位置で設定してください。

1 エオリア アプリを起動し、「CLUB Panasonic」にログインする

2 エアコンに遠隔操作を許可する

エアコンにスマートフォンからの遠隔操作を許可します。(P.35)

3 エアコンと無線LANルーターを接続する

4 エアコンをサーバーに登録する

無線LANルーターに接続したエアコンを  
Panasonicクラウドサーバーに登録します。  
(My家電登録)

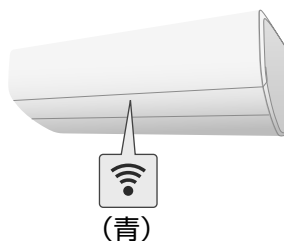

必ず  
室内ユニットに  
向けて!

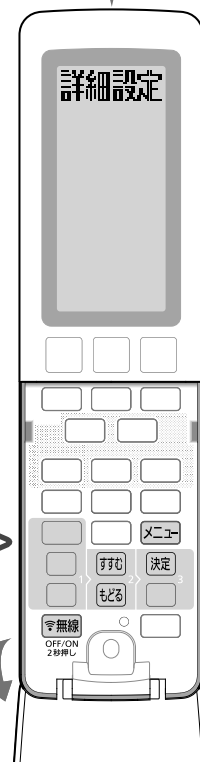

エオリア  
アプリを使う

### 無線LANの接続や設定時のリモコン基本操作方法

#### ■ 無線LAN 接続をするとき

2秒間、長押しする

#### ■ 無線LAN 設定をするとき

① 押す ( 設定項目を表示 )

② または で設定項目を選ぶ

③ 確定する

● 30秒間、ボタン操作がないと、元の表示に戻ります。

● 上記の手順3で「詳細設定」を選んだとき、エアコンとの接続に無線ネットワーク(SSID)を使用する場合があります。

SSID : Panasonic-CS-wirelessAP  
パスワード : Ac18WLan

## エアコン本体の設定をリモコンで行う

遠隔ひと検知のサービスを利用するには、リモコンのメニューで「ひと検知」の設定を「遠隔あり」にします。(P.35)

● 「ひと検知」を「遠隔あり」にすると、ひと・ものセンサーで検知した人(発熱体)の反応の有無や多さをスマートフォンで確認できることを許可したことになります。

# エオリア アプリを使う②

## ご利用の前に知っておいてください

サービスご利用時は、無線LANランプが点灯していることを確認しておいてください。

通信状態が悪いと、ご利用できないことがあります。

遠隔操作では、次のような事例が考えられます。

- 運転できない、運転時間が反映されない。
- リモコンで運転したエアコンを、外出先から停止しようとしても操作が反映されず停止できない。

操作後は、アプリのメイン画面で操作結果を確認してください。

操作が反映されていなかった場合は、本体に付属のリモコンで操作してください。

- スマートフォンは画面のロックをおすすめします。(誤操作防止)
- エオリア アプリ利用規約の最新版に同意のうえ、ご利用ください。「遠隔ひと検知」のご利用は、モニターされる方の同意も得てください。
- 「遠隔ひと検知」は、ご家族の急な体調変化をお知らせする緊急通報サービスではありません。



アプリのメイン画面



- アプリで時間を決めて運転中、または予約中にタイマーランプが点灯します。
- 無線LANランプ点灯中は、遠隔操作により運転したり、部屋の状態確認などのために動作したりします。
- アプリで操作した内容は、リモコンには反映されません。

### ■ 無線LAN接続を切断できます

部屋にいる人が、遠隔操作をされたくない、在室状況を知られたくない、などのときは、リモコンで切断できます。



**無線** 2秒間、長押しする  
OFF/ON  
2秒押し

- 操作後は、無線LANランプが消灯したことを確認してください。



- リモコンが使えないときは、室内ユニットの応急運転ボタンで切断できます。

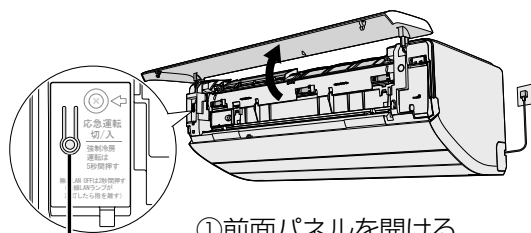

応急運転  
ボタン

- ① 前面パネルを開ける。
- ② 応急運転ボタンを2秒間、長押しし、無線LANランプが消灯したら指を離す。

## 無線LAN使用上の注意とお願い

### ■ 使用周波数帯

本機は2.4 GHz帯の周波数帯を使用しますが、他の無線機器も同じ周波数を使っていることがあります。他の無線機器との電波干渉を防止するため、下記事項に留意してご使用ください。

#### 無線LAN機器使用上の注意事項

この機器の使用周波数帯では、電子レンジなどの産業・科学・医療用機器のほか、工場の製造ラインなどで使用されている移動体識別用の構内無線局(免許を要する無線局)および特定小電力無線局(免許を要しない無線局)、ならびにアマチュア無線局(免許を要する無線局)が運用されています。

- 1 この機器を使用する前に、近くで移動体識別用の構内無線局および特定小電力無線局ならびにアマチュア無線局が運用されていないことを確認してください。
- 2 万一、この機器から移動体識別用の構内無線局に対して有害な電波干渉の事例が発生した場合には、すみやかに電波の使用を停止したうえで下記の連絡先にご連絡いただき、混信回避のための処置などについてご相談ください。
- 3 その他、この機器から移動体識別用の特定小電力無線局あるいはアマチュア無線局に対して有害な電波干渉の事例が発生した場合など、何かお困りのことが起きたときは、次の連絡先へお問い合わせください。

連絡先：パナソニック株式会社  
アプリの初期設定に関するお問い合わせ  
(裏表紙)

### ■ 周波数表示の見方

周波数表示は、本体銘板(P.66)に記載しています。

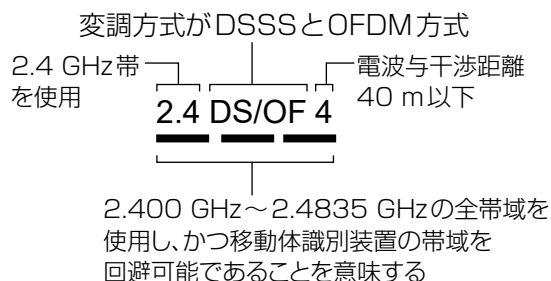

### ■ 機器認定

本機は、電波法に基づく工事設計認証を受けた無線装置を内蔵しているため、無線局の免許は不要です。ただし、以下の行為は電波法で禁止されています。

- 無線装置を分解/改造する。
- 本体銘板(P.66)をはがす。
- 本体銘板に記載している適合表示を消す。

### ■ 使用制限

使用に当たり、以下の制限がありますので、あらかじめご了承ください。

制限をお守りいただけなかった場合、および本機の使用または使用不能から生じる付随的な損害などについては、当社は一切の責任を負いかねます。

- 日本国内でのみ使用できます。
- 利用権限のない無線ネットワークには接続しないでください。  
無線ネットワーク環境の自動検索時に利用する権限のない無線ネットワーク(SSID※)が表示されることがありますが、接続すると不正アクセスと見なされるおそれがあります。  
※ 無線LANで特定のネットワークを識別するための名前のことです。このSSIDが双方の機器で一致した場合、通信可能となります。

- 本機は電気通信事業者(移動通信会社、固定通信会社、インターネットプロバイダ等)の通信回線(公衆無線LANを含む)に直接接続することができません。本機をインターネットに接続する場合は、必ず無線LANルーター等を経由し接続してください。

- 磁場・静電気・電波障害が発生する場所で使用しないでください。

次の機器の付近などで使用すると、通信が途切れたり、速度が遅くなったりすることがあります。

- 電子レンジ、デジタルコードレス電話機
- その他2.4 GHz帯の電波を使用する機器の近く(Bluetooth対応機器、ワイヤレスオーディオ機器、ゲーム機など)
- 電波が反射しやすい金属物などの近く

### ■ セキュリティ対策

- 無線LANは電波を使ってデータを送受信するため、不正なアクセスを受けるおそれがあります。データの安全を確保するため無線LANルーターは、セキュリティ対策を行ってください。(P.24)

セキュリティ対策を実施せず問題が発生した場合、当社は一切の責任を負いかねますのでご了承ください。

- 無線LANルーターのパスワード(暗号化キー)は、8文字以上、63文字以下に設定することをおすすめします。(文字数の制限は無線LANルーターの取扱説明書をご確認ください)



パスワード(暗号化キー)を変更したときは、エオリアアプリの「全般の設定」から「ルーターを交換したとき」を行ってください。

### ■ ファームウェアについて

- 本機は、インターネットを通じて当社のファームウェアアップデートサーバーに接続し、自身のファームウェアを自動で最新版に更新する機能を持っています。更新中は、無線通信が一時中断されるため、通信が途切れたり、速度が遅くなったりすることがあります。
- ファームウェアの解析、改造は行わないでください。

# エオリア アプリを使う③

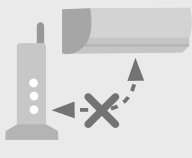
## Q&A

初期設定	<p>アプリをインストールできない</p> 	<ul style="list-style-type: none"> <li>●スマートフォンのOSが対応していることをご確認ください。(P.24)</li> </ul>																
	<p>エアコンと無線LANルーターの接続ができない</p> 	<ul style="list-style-type: none"> <li>●スマートフォンと無線LANルーターが接続できることをご確認ください。 →スマートフォンの説明書をご確認ください。</li> <li>●無線LANルーターにより接続方法やセキュリティの設定方法が異なります。 →無線LANルーターの取扱説明書をご確認ください。</li> </ul>																
	<p>スマートフォンに他のエアコンも登録したい</p>	<ul style="list-style-type: none"> <li>●1台目と同様に初期設定の手順2~4(P.25)を行ってください。 My家電登録時に、区別しやすい名前を付けることをおすすめします。</li> </ul>																
無線接続	<p>無線通信が途切れる・中断する</p> 	<ul style="list-style-type: none"> <li>●無線LANルーターを室内ユニットに近づけると、安定する場合があります。電波強度を確認してみてください。</li> </ul> <p><b>電波強度の確認方法</b></p> <ol style="list-style-type: none"> <li>①エアコンを停止し、リモコンの <b>無線</b> を押す。▶ <b>簡単設定</b></li> <li>② <b>戻る</b> を2回押す。▶ <b>電波強度</b></li> <li>③室内ユニットに向けて <b>決定</b> を押す。(運転は停止します) →約5秒後、本体ランプの点灯で、電波強度を確認する。</li> </ol> <table border="1" data-bbox="718 1064 1476 1288"> <thead> <tr> <th>電波強度</th> <th colspan="3">点灯するランプ</th> </tr> </thead> <tbody> <tr> <td>強</td> <td></td> <td></td> <td></td> </tr> <tr> <td>中</td> <td></td> <td></td> <td></td> </tr> <tr> <td>弱</td> <td></td> <td></td> <td></td> </tr> </tbody> </table> <ul style="list-style-type: none"> <li>• 約10分後、自動で終了。すぐに終了したいときは、停止ボタンを押す。</li> <li>• 無線LANランプは電波強度にかかわらず点灯しています。</li> </ul>	電波強度	点灯するランプ			強				中				弱			
	電波強度	点灯するランプ																
強																		
中																		
弱																		
<p>意図しない設定になるなど不正なアクセスによる利用が疑われる</p>	<ul style="list-style-type: none"> <li>●エアコンの初期化(下記「エアコンを廃棄または譲渡するとき」の①~③の操作)をし、初期設定の手順2~4(P.25)を再度行ってください。</li> </ul>																	
各機器の変更・利用停止	<p>無線LANルーターを交換したい</p>	<ul style="list-style-type: none"> <li>●アプリの「全般の設定」から「ルーターを交換したとき」を行ってください。</li> </ul>																
	<p>スマートフォンを機種変更したい</p>	<ul style="list-style-type: none"> <li>●スマートフォンのOSを確認し(P.24)、対応していれば、アプリをインストールして登録済みのログインIDでログインすると、引き続き利用できます。</li> </ul>																
	<p>エアコンを交換したとき 制御基板の修理をしたとき</p>	<ul style="list-style-type: none"> <li>●アプリの「全般の設定」から「エアコンを修理したとき」を行ってください。</li> </ul>																
	<p>エアコンを廃棄または譲渡するとき</p>	<ul style="list-style-type: none"> <li>●エアコンの初期化(①~③)とスマートフォンの登録削除(④)が必要です。             <ol style="list-style-type: none"> <li>①無線LANランプの点灯を確認し、 リモコンの <b>無線</b> を押す。▶ <b>簡単設定</b></li> <li>② <b>戻る</b> を押す。▶ <b>初期化</b></li> <li>③室内ユニットに向けて <b>決定</b> を3秒間、長押しする。 →無線LANランプが消灯する。(初期化完了)</li> <li>④アプリの「全般の設定」からサービスの利用を停止する。</li> </ol> </li> </ul>																

# お買い上げ時の設定を変更する①

## ■ 設定項目一覧

設定項目	設定内容	設定項目	設定内容	設定項目	設定内容
パワーセーブ	P.30	室外音	P.32	音声	P.34
電気代単価		においかット		冷房立上げ	
リモコンNo		内部クリーン	P.33	コントラスト	P.35
設置位置		フィルターそうじ	P.34	バックライト	
暖房足元	お手入れ間隔 (ダストボックス方式のみ)	ひと検知			
カビみはり	本体ランプ	遠隔操作			
おはようチャージ	P.31				
オートオフ		P.32	音量		

お買い上げ時の設定を変更する(メニュー)  
エオリアアプリを使う

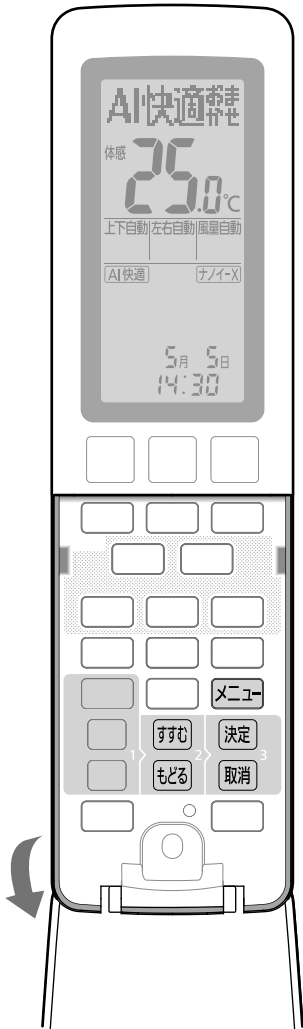

## 設定を変更する(共通の操作です)

例: エアコンの設置位置を左に設定する。

運転中または停止中に

1 **メニュー** **パワーセーブ**

2 設定項目を選ぶ  
**すすむ** **設置位置**  
(**もどる** は逆順で表示)

3 **決定** **中央示**

4 設定内容を選ぶ  
**すすむ** **左示**  
(**もどる** は逆順で表示)

● **取消** を押すと設定項目に戻ります。



5 室内ユニットに向けて確定する  
(変更内容が記憶されます)  
**決定** ●項目によっては、決定後、次の設定内容が表示されます。  
手順4～5を繰り返してください。

- 30秒間、ボタン操作がないと、元の表示に戻ります。
- 設定項目は、メニューボタンでも選ぶことができます。

## ■途中で設定操作を中止するとき

- 設定項目が表示されているとき → **取消**
- 設定内容が表示されているとき → **取消** を押し、もう一度 **取消**

# お買い上げ時の設定を変更する②

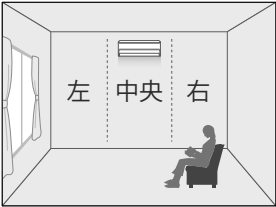
設定項目	設定内容	※は、お買い上げ時の設定です。								
<p><b>パワーセーブ</b></p> <p>最大電流値を制限した運転に設定できます</p>	<p>※ なし ↓ 常時 ↓ 昼間 13時～17時のみ、パワーセーブします。</p>	<ul style="list-style-type: none"> <li>●「常時」「昼間」に設定すると、冷房や暖房などの能力は低下します。</li> <li>●ブレーカー容量が足りない場合、据付時に「なし」以外を設定していることがあります。「なし」で使いたいときは、販売店へご確認ください。</li> <li>●「日時未設定」が点滅するときは、日時が設定されていません。 →操作を中止して日時を合わせてください。(P.11)日時を設定していないと「昼間」は設定できません。</li> </ul>								
<p><b>電気代単価</b></p> <p>お知らせボタンで表示する(P.22)電気代の単価をご家庭の契約内容に合わせてます</p>	<p>① 時間帯なし・ありを選ぶ ※ 時間帯なし ↔ 時間帯あり</p> <p>② 単価を設定する</p> <ul style="list-style-type: none"> <li>・「時間帯なし」を選んだとき</li> <li>※ 27円</li> <li>・「時間帯あり」を選んだとき</li> <li>※ 朝夜28円</li> <li>▼</li> <li>※ 昼 28円</li> <li>▼</li> <li>※ ピーク53円</li> <li>▼</li> <li>※ 深夜12円</li> </ul> <ul style="list-style-type: none"> <li>● 1円～99円の範囲で設定できます。</li> <li>● <b>すすむ</b> <b>もどる</b> を押すたびに1円ずつ変わり、長押しすると早送りします。</li> </ul>	<ul style="list-style-type: none"> <li>● 契約内容や電気代単価は、電力会社より発行される「電気ご使用量のお知らせ」などで、ご確認ください。</li> <li>● 「日時未設定」が点滅するときは、日時が設定されていません。 →操作を中止して日時を合わせてください。(P.11)日時を設定していないと「時間帯あり」は設定できません。</li> <li>● 「時間帯あり」の時間帯は、変更できません。</li> </ul> <table border="1" data-bbox="963 1077 1315 1272"> <tr> <td>朝 夜</td> <td>7:00～10:00 17:00～23:00</td> </tr> <tr> <td>昼</td> <td>10:00～13:00</td> </tr> <tr> <td>ピーク</td> <td>13:00～17:00</td> </tr> <tr> <td>深夜</td> <td>23:00～7:00</td> </tr> </table>	朝 夜	7:00～10:00 17:00～23:00	昼	10:00～13:00	ピーク	13:00～17:00	深夜	23:00～7:00
朝 夜	7:00～10:00 17:00～23:00									
昼	10:00～13:00									
ピーク	13:00～17:00									
深夜	23:00～7:00									
<p><b>リモコンNo</b></p> <p>リモコンの混信を防ぎます</p>	<p>※ リモコンNoA → リモコンNoB ↑ ↓ リモコンNoD ← リモコンNoC</p>	<ul style="list-style-type: none"> <li>● 複数台のエアコンを設置したときに、それぞれのリモコンで操作できるエアコンを指定(ペアリング)することができます。</li> <li>● 設定を変更しないエアコンの電源プラグは抜いておいてください。(リモコンの設定を受信し、ペアリングされてしまうため)</li> </ul>								
<p><b>設置位置</b></p> <p>室内ユニットの設置位置を本体に記憶させます</p>	<p>※ 中央  ↓ 左  ↓ 右 </p>  <p>左 中央 右</p>	<ul style="list-style-type: none"> <li>● 左右自動時、設置位置から分かる部屋の中心方向へ風が送られます。</li> <li>● 設置や移設をしたときは、必ず設定してください。</li> </ul>								

設定項目	設定内容	※は、お買い上げ時の設定です。
<h3>暖房足元</h3> <p>暖房時に足元へ送る風の向きを設定できます</p>	<p>※ <b>風向あり</b> ↔ <b>風向なし</b></p>	<ul style="list-style-type: none"> <li>●「風向なし」に設定すると、暖房の上下風向を一番下にしたときの向きが、少し上向きになります。</li> <li>●真下に家具などがあるときに「風向なし」にします。</li> </ul> <p>リモコン表示</p> <p><b>風向あり</b>   <b>風向なし</b></p>
<h3>カビみはり</h3> <p>カビみはり(P.20、21)動作前に、部屋の湿気を取る除湿を動作できます</p>	<p>※ <b>本体のみ</b> ↔ <b>本体+部屋</b></p>	<ul style="list-style-type: none"> <li>●「本体+部屋」に設定すると、カビみはり動作時、除湿運転を行った後、内部クリーン運転をします。(約185分間)ただし、室温が16℃未満のときは、運転時間が短くなります。(約170分間)</li> <li>●除湿運転により、部屋の湿気を取ることができます。</li> </ul>
<h3>おはようチャージ</h3> <p>おはようチャージを動作できます</p>	<p>※ <b>動作なし</b> ↔ <b>動作あり</b></p>	<ul style="list-style-type: none"> <li>●「動作あり」に設定すると、暖房・AI快適おまかせ運転停止後、リモコンに「おはようチャージ」と表示されます。</li> <li>●「日時未設定」が点滅するときは、日時が設定されていません。→操作を中止して日時を合わせてください。(P.11)</li> <li>●「動作あり」設定中に乾電池を交換した場合、日時を合わせずに運転したときは、「動作なし」になります。</li> </ul>

#### ■ おはようチャージについて

朝の暖房を開始する時間帯を学習し、その時間帯に暖房ボタンを押すとすぐ温風が出せるように予熱運転を行います。朝の暖房開始時、すぐ温風を出したいときにおすすめします。

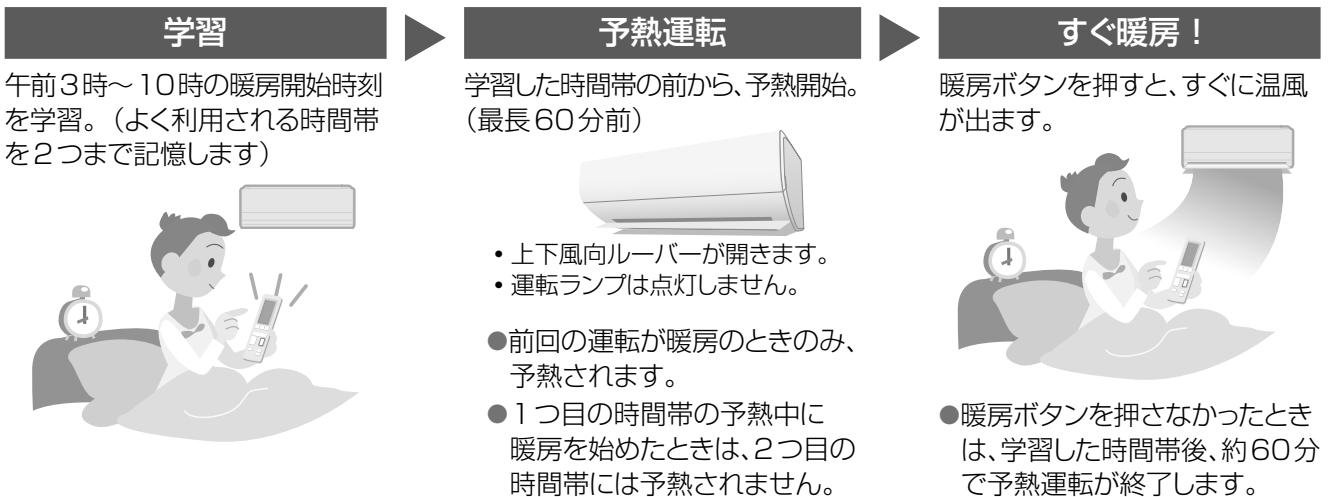

- 予熱運転開始条件：室温約18℃以下・屋外温度約10℃以下で、前回の運転を暖房で停止したとき。
- 予熱中に運転を始めても、本体が十分暖まっていないと、すぐに風が出ないことがあります。(運転ランプが点滅)
- 一時的におはようチャージを働かせたくないときは、「おはようチャージ」表示中に停止ボタンを押してください。「[停止]」表示  
動作を再開したいときは、リモコンで運転して停止するか、「おはようチャージ 動作あり」を再設定してください。
- 予熱中に切タイマーの時刻になっても、予熱運転は停止しません。
- シーズン中に暖房を長期間ご使用にならない場合は、「おはようチャージ 動作なし」にすることをおすすめします。(1回の予熱は最長2時間で、消費電力は約350W\*です)

\* CS-UX402D2、当社実験室(洋室14畳)において、屋外温度2℃、室温11℃で予熱した場合。

# お買い上げ時の設定を変更する③

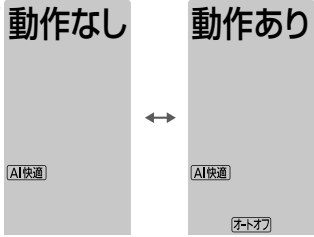
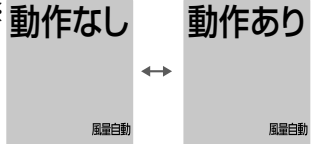
設定項目	設定内容	※は、お買い上げ時の設定です。
<h2 data-bbox="172 510 360 568">オートオフ</h2> <p data-bbox="150 595 373 763">「AI快適」「AI快適エコナビ」設定中に人の不在を検知すると自動停止できます</p>	<p data-bbox="416 510 754 568">※ <b>動作なし</b> ↔ <b>動作あり</b></p> 	<ul style="list-style-type: none"> <li>●「動作あり」に設定すると、「AI快適」「AI快適エコナビ」設定で運転中、リモコンに<b>オートオフ</b>が表示されます。</li> <li>●部屋に人がいない状態が約3時間続くと、自動で運転を停止します。</li> <li>●カビみはり、室温みはりで動作した運転中は、オートオフは動作しません。</li> <li>●運転停止後に人を検知しても、運転は再開しません。</li> <li>●動きが少ない人(乳児や病気の人など)のいる部屋では「動作なし」をおすすめします。(人がいないと判断し、停止することがあるため)</li> <li>●おやすみ切タイマーとの併用時は、おやすみ切タイマーが優先されます。</li> </ul>
<h2 data-bbox="181 949 347 1008">室外音</h2> <p data-bbox="150 1034 379 1133">暖房時の室外ユニットの運転音を低減できます</p>	<p data-bbox="416 1010 754 1068">※ <b>標準</b> ↔ <b>低め</b></p>	<ul style="list-style-type: none"> <li>●「低め」に設定すると、能力が制限されるため、暖まるまで時間がかかる場合があります。</li> <li>●室温が設定温度に近い場合などは、「低め」を設定しても、運転音が下がらないときがあります。</li> </ul>
<h2 data-bbox="172 1301 360 1359">においかット</h2> <p data-bbox="150 1386 373 1444">においかット機能を動作できます</p>	<p data-bbox="416 1173 770 1207">① <b>動作なし・あり</b>を選べます。</p> <p data-bbox="416 1223 754 1281">※ <b>動作なし</b> ↔ <b>動作あり</b></p> <p data-bbox="416 1301 914 1400">② 「動作なし」を選ぶと、風量自動時のみ、においかット機能を動作させる設定が選べます。</p> <p data-bbox="416 1415 754 1473">※ <b>動作なし</b> ↔ <b>動作あり</b></p> 	<ul style="list-style-type: none"> <li>●においかットとは、冷房・冷房除湿の運転開始時、本体内部に付いた生活臭(化粧品やペット臭)が風とともに出るのを防ぐ機能です。(約1分間は風が出ません)             <ul style="list-style-type: none"> <li>•冷房除湿時は、約30秒間送風後、動作します。</li> <li>•パワフル・もっと設定中は動作しません。</li> <li>•運転中、室温が設定温度に近づくと、風が出たり止まったりを繰り返すことがあります。室温が上がると元の運転に戻り、このときにも、においかット機能が働きます。</li> </ul> </li> </ul>



設定項目

設定内容

※は、お買い上げ時の設定です。

内部クリーン

内部クリーン運転 (P.48)の動作内容を変更できます

① 送風みの内部クリーン運転、または、自動で内部クリーン動作をさせない設定が選べます。

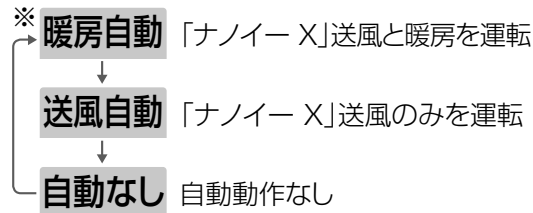

「暖房自動」「送風自動」→②に進む  
「自動なし」→④に進む

② 冷房・除湿切換(室温約16℃以上のとき)の運転中にも、内部クリーン運転を動作させる設定が選べます。

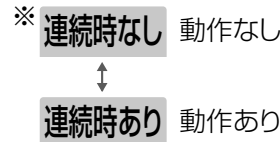

③ 切タイマー(P.19)で停止した後に内部クリーン運転を動作させない設定が選べます。

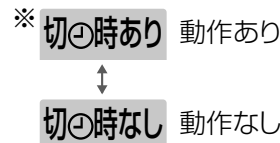

④ 本体内部に付着した油汚れを低減する動作をさせない設定が選べます。

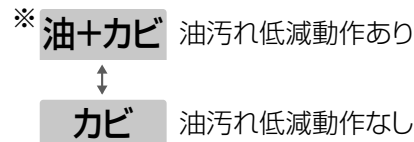

- ①
- 「送風自動」に設定したとき  
冷房・除湿切換(室温約16℃以上のとき)運転後は、暖房をしないで「ナノイー X」送風のみを運転します。ただし、運転時間は長くなります。(約150分～240分間)
  - 「送風自動」「自動なし」に設定していても「手動おそうじ運転」と「おでかけクリーン」の内部クリーン運転は、お買い上げ時の設定と同じ動作をします。(「手動おそうじ運転」は、停止中と、②の手順で「連続時なし」設定中に行うときのみ)
  - 「自動なし」に設定したとき  
エアコン内部をきれいに保つため、毎日「手動おそうじ運転」(P.36)することをおすすめします。また、カビみはり(P.20、21)を設定しておくこと、停止中に自動で内部クリーン運転をします。

- ②
- 「連続時あり」に設定したとき  
次の場合、フィルターおそうじ運転の後に内部クリーン運転が動作します。  
・連続で24時間運転したとき。

本体の動作例	停止	冷房 (24時間)	内部クリーン (約50分間)	冷房
(フィルターおそうじ(約15分間))				

- ・冷房などを30分以上運転中に「手動おそうじ運転」(P.36)をしたとき。
  - ・冷房などを30分以上運転中におそうじタイマー(P.37)の予約時刻になったとき。
- 運転時間は、①の手順で「暖房自動」を設定時、計約65分間、「送風自動」を設定時、計約105分間になります。

- ④
- 「カビ」(油汚れ低減動作なし)に設定したとき  
本体内部の油汚れを低減する運転を行いません。
  - ・暖房・除湿切換(室温約16℃未満のとき)・「ナノイー X」送風運転後は、内部クリーン運転が動作しなくなります。
  - ・運転時間は、①の手順で「暖房自動」を設定時とカビみはりで動作するときは、約40分～85分間になります。
  - ・「ナノイー X」は、リモコンの設定に当たって発生します。





# お買い上げ時の設定を変更する④

設定項目	設定内容	※は、お買い上げ時の設定です。
<p><b>フィルターそじ</b></p> <p>フィルターおそうじ運転(P.46、47)の掃除度合いを設定できます</p>	<p>フィルターおそうじの運転時間</p> <p>※ <b>標準</b> 約15分間</p> <p>↑ ↓</p> <p><b>念入り</b> 約60分間</p>	<ul style="list-style-type: none"> <li>●「標準」で使っていても汚れが気になるときは、「念入り」に変更してください。</li> <li>●「念入り」にしてもおでかけクリーン(P.36)のときは、「標準」の運転時間になります。</li> </ul>
<p>ダストボックス方式のみ表示します</p> <p><b>お手入れ間隔</b></p> <p>ダストボックスのお手入れ時期をお知らせする間隔を設定できます</p>	<p>運転時間の合計</p> <p>※ <b>標準</b> 約2000時間(約1年間)</p> <p>↓</p> <p><b>短め</b> 約1000時間(約半年間)</p> <p>↓</p> <p><b>長め</b> 約4000時間(約2年間)</p>	<ul style="list-style-type: none"> <li>●おそうじランプが点滅し、お手入れ時期をお知らせする間隔を、短くしたり長くしたりすることができます。次のようなほこりが発生しやすい環境では、「短め」に変更することをおすすめします。 <ul style="list-style-type: none"> <li>・人が多く集まる部屋</li> <li>・布団の上げ下ろしの多い部屋など</li> </ul> </li> </ul>
<p><b>本体ランプ</b></p> <p>本体ランプの明るさを設定できます</p>	<p>※ <b>自動</b></p> <p>↓</p> <p><b>明るめ</b></p> <p>↓</p> <p><b>暗め</b></p>	<ul style="list-style-type: none"> <li>●「自動」のとき、部屋の明るさに合わせて、本体ランプの明るさを自動調節します。(2段階：部屋が明るいときは明るめ、暗いときは暗め)</li> </ul>
<p><b>音量</b></p> <p>受信音と音声の音量を変更できます</p>	<p>※ <b>標準</b></p> <p>↓</p> <p><b>小</b></p> <p>↓</p> <p><b>大</b></p>	<ul style="list-style-type: none"> <li>●受信音と音声どちらか一方のみの音量は、変更できません。</li> </ul>
<p><b>音声</b></p> <p>音声でのお知らせを止めることができます</p>	<p>※ <b>あり</b> ↔ <b>なし</b></p>	<ul style="list-style-type: none"> <li>●音声でのお知らせを止めたいときは、「なし」にしてください。「なし」にしても、受信は音でお知らせします。(P.7)</li> </ul>

設定項目	設定内容	※は、お買い上げ時の設定です。
<h3>冷房立上げ</h3> <p>冷房運転開始時の温度変化を緩やかにできます</p>	<p>※ シフトあり ↔ シフトなし</p>	<ul style="list-style-type: none"> <li>● 「シフトなし」に設定すると、冷房運転開始時の温度変化が緩やかになります。「シフトあり」のときより、設定温度に到達するまで時間がかかることがあります。</li> </ul>
<h3>コントラスト</h3> <p>リモコンの表示濃淡(コントラスト)を設定できます</p>	<p>※ コントラスト3 → コントラスト4 → コントラスト5          コントラスト2 ← コントラスト1 ← コントラスト7          コントラスト6</p>	<ul style="list-style-type: none"> <li>● 数字が大きいほど、濃くなります。</li> <li>● 設定中は、数値に合わせて表示濃淡が変わります。</li> </ul>
<h3>バックライト</h3> <p>リモコンのバックライトの明るさを設定できます</p>	<p>※ 標準 → 暗め          明るめ ← 消灯</p>	<ul style="list-style-type: none"> <li>● 設定中は、設定に合わせて明るさが変わります。</li> </ul>
<h3>ひと検知</h3> <p>「遠隔ひと検知」を許可できます (P.24～26)</p>	<p>※ 遠隔なし ↔ 遠隔あり</p>	<ul style="list-style-type: none"> <li>● エオリア アプリで、「遠隔ひと検知」をしたいときは、「遠隔あり」にします。(ひと・ものセンサーで検知した人(発熱体)の反応の有無や多さをスマートフォンで見られます)</li> </ul>
<h3>遠隔操作</h3> <p>遠隔操作を許可できます</p>	<p>※ なし ↔ あり</p>	<ul style="list-style-type: none"> <li>● 遠隔操作をしたいときは「あり」にします。遠隔操作をしないときは、必ず「なし」にしてください。(自動で停止する場合があります)</li> </ul>

# おそうじ運転を使いこなす

お買い上げ時の設定では、運転停止後などにエアフィルターなどのおそうじ運転が自動で始まります。長時間連続運転中は、内部クリーン運転を行いません。(P.46～48)

手動おそうじ運転(下記)	おでかけクリーン(下記)	おそうじタイマー(P.37)
<p>リモコン操作でおそうじ運転を開始します</p> <p>次のようなときにおすすめします。</p> <ul style="list-style-type: none"> <li>• 毎回おやすみ切タイマーで止めているとき(自動で内部クリーン運転されません)</li> <li>• 「内部クリーン」を「自動なし」にしているとき</li> <li>• シーズンの終わりにすべてをきれいにしたいとき</li> </ul> 	<p>「ナノイー X」で部屋のにおいを軽減した後、おそうじ運転をします</p> <p>次のようなときにおすすめします。</p> <ul style="list-style-type: none"> <li>• おでかけ中など人がいないときに、部屋を気持ちよく、エアコンもきれいにしたいとき</li> </ul> 	<p>予約時刻になると、おそうじ運転を開始します</p> <p>次のようなときにおすすめします。</p> <ul style="list-style-type: none"> <li>• おやすみ時など音が気になるとき</li> <li>• ほこりや油汚れが多い場所で使うとき</li> </ul>  

**おそうじ運転をすぐにしたい**
**手動おそうじ運転**

フィルターおそうじ運転を行った後、内部クリーン運転を行い、自動で停止します。(約15分～110分間)

**運転中または停止中に**

手動おそうじ

おそうじ

▶ 終了後、元の表示に戻る(早める場合があります)

- おそうじ開始時、リモコンが本体からの運転時間情報を受信できないときは、約10秒後、画面表示のみ元に戻ります。(おそうじは続きます)
- 冷房などの運転中に手動おそうじ運転をすると、終了後、元の運転に戻ります。
- 内部クリーン運転は、自動で行われていないときのみ動作します。

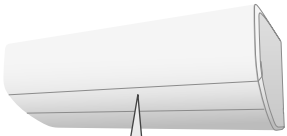

(橙)

・内部クリーン運転中は「ナノイー X」ランプ点灯

**■ 途中で止めるとき**  
停止ボタンを押す。

**おでかけ中に、部屋のにおいを軽減し、おそうじ運転をしたい**
**おでかけクリーン**

約120分間「ナノイー X」送風運転後、フィルターおそうじ運転、内部クリーン運転の順に行い、終了後、自動で停止します。(計約135分～230分間)

**外出前に** **終了後(早めに停止表示する場合があります)**

おでかけ

おでかけクリーン

▶

停止

- おでかけクリーン開始時、リモコンが本体からの運転時間情報を受信できないときは、約10秒後、画面表示のみ「停止」になります。(おでかけクリーンは続きます)
- 冷房などの運転中におでかけクリーンをすると、終了後すべての運転が停止されます。(受信音“ピー”)
- 内部クリーン運転は、自動で行われていないときのみ動作します。

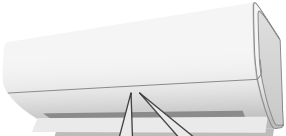

(青) (橙)

・エアフィルター掃除中は「ナノイー X」ランプ消灯

**■ 途中で止めるとき**  
停止ボタンを押す。

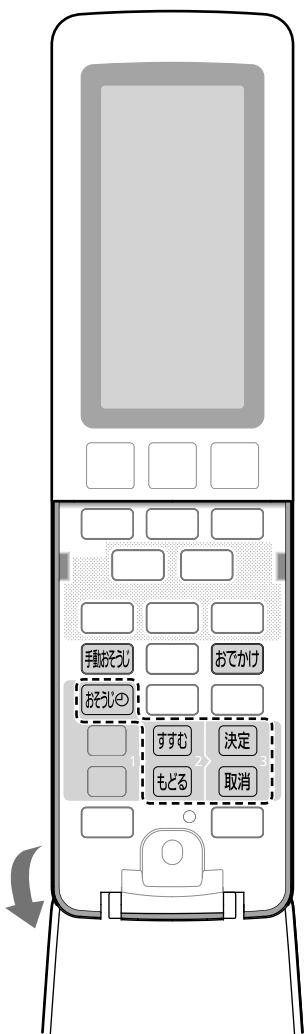

## おそうじを1日1回時間を決めてしたい

## おそうじタイマー

予約時刻になるとフィルターおそうじ運転を行います。  
(約15分間)

予約の前に、現在時刻が合っていることを確認してください。  
(P.11)

例：15時を予約する



タイマーランプは  
点灯しません

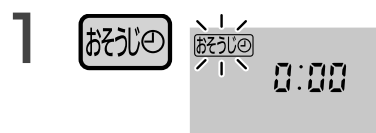

### 2 掃除開始時刻を設定する



●押すたびに10分単位で変わり、長押しすると早送りできます。  
(夜の12時は「0:00」)

### 3 予約する

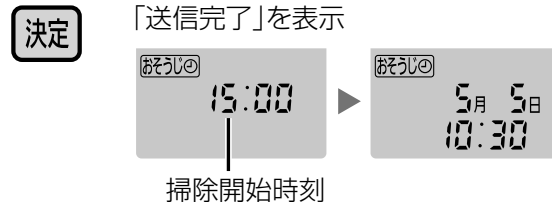

●30秒間、ボタン操作がないと、元の表示に戻ります。

- 暖房などを積算で20分以上運転していないときは、予約時刻になってもおそうじ運転を行いません。
- 暖房中などに掃除開始時刻がくると、暖房などの運転を一時中断します。
- 内部クリーン運転ができていなかった場合は、フィルターおそうじ運転に続いて運転します。(計約85分間または約110分間)  
「内部クリーン 自動なし」にしたとき(P.33)は運転しません。
- 毎日掃除するため、ほこりや油汚れが多い場所で使うときにおすすめます。ただし、汚れが気になるときはエアフィルターをはずして水洗いしてください。(P.41)
- 音が気になる場合に設定するときは、停止時に自動で内部クリーン運転を行わない、おやすみ切タイマーもご使用ください。(P.18)

#### ■ 予約を取り消すとき

**おそうじ** を押したあと **取消** を押す。

#### ■ 予約時刻を確認するとき

**おそうじ** (約30秒後、元の表示に戻る)

## お知らせ

- おそうじまたは、おでかけクリーン中に入タイマー／切タイマー(P.19)の時刻になると、終了を待って入タイマー／切タイマーが動作します。

# お手入れ①

## ダストボックス方式



「自動排出方式」で設置工事をされた場合、ダストボックスのお手入れは不要です（エアフィルターに付いたほこりを自動的に屋外に排出するため）

### 「自動排出方式」と「ダストボックス方式」の確認のしかた

①前面パネルを開ける。

- 両端の開閉部の位置で前面パネルを持ち、手前に引き上げる。

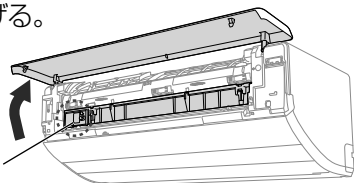

②表示を確認する。

自動排出方式

ダストボックス方式

- 確認後、前面パネルを閉める。

「ダストボックス方式」の場合は、おそうじランプが点滅し、お手入れ時期をお知らせします。

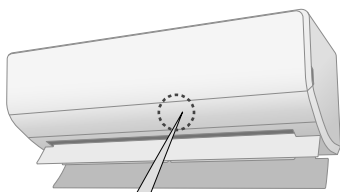

(橙)点滅

- 点滅したとき

**ダストボックスをお手入れする**

- 5回点滅を繰り返したとき  
(お手入れ時期が過ぎています)

**ダストボックスとエアフィルターをすぐにお手入れする**

おそうじランプが点滅したとき

### ダストボックス

1 運転を停止する

2 電源プラグを抜き、前面パネルを開ける

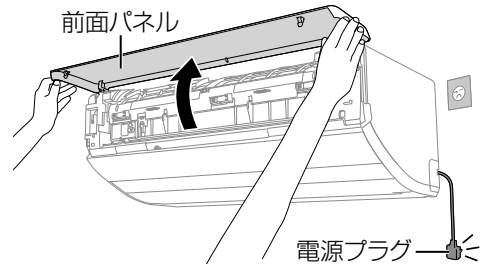

3 ダストボックスを取り出す

- ①フィルター扉のロック(3か所)を解除する。
- ②フィルター扉の取っ手(2か所)を持ち、上側に開く。

フィルター扉の取っ手

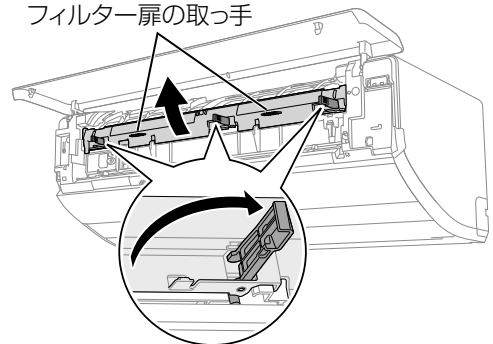

- ③ダストボックスの取っ手を持ち、ゆっくり引き出す。

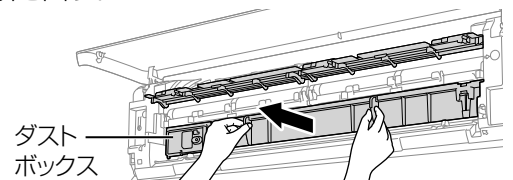

- ダストボックスからほこりがあふれていた場合  
→お手入れ後、リモコンで本体の設定を「お手入れ間隔 短め」に設定する。(P.34)  
(お手入れ時期を早めにお知らせします)

## おそうじランプが5回点滅を繰り返したとき

### ダストボックスとエアフィルター

1 「ダストボックス」のお手入れ  
手順1～4(左記)を行う

2 エアフィルターを取りはずす

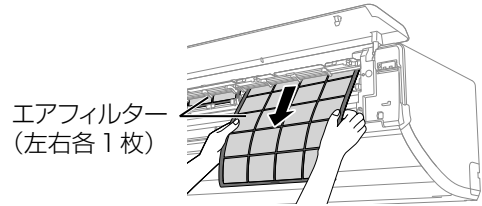

3 掃除機でほこりを吸い取る

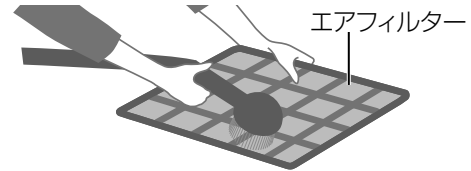

- 強い力を加えない。(破損の原因)
- 油汚れが気になるときは、水洗いする。(P.41)

4 エアフィルターを取り付ける

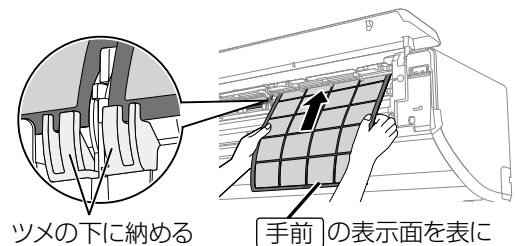

5 「ダストボックス」のお手入れ  
手順5～7(左記)を行う

### お願い

- 台などをご使用の場合、転倒に注意してください。
- 電源プラグを抜いたときは本体の日時情報が消去されます。再度、日時を合わせてください。タイマー予約をしていたときは予約し直してください。(P.11、19、37)

4 掃除機でほこりを吸い取る

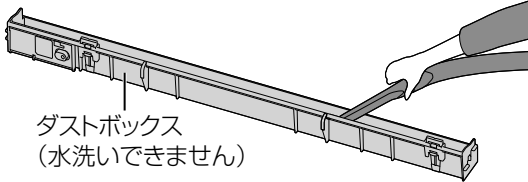

- 汚れが気になるとき  
→ 水かぬるま湯を含ませた布をよくしぼってふいてください。化学ぞうきんなどを使うときは、その注意書きにしたがってください。

5 ダストボックスを取り付ける

- ① ダストボックスを奥まで押し込む。
- ② フィルター扉を閉じる。
- ③ ロックする。(3か所)

6 前面パネルを閉めて、電源プラグを差し込む

7 リモコンでお手入れ完了の設定をする

- ① **お掃除** を5秒間、長押しする。

**お手入れ完了**

- ② **決定** を押す。

**停止**

→ おそうじランプが消灯します。  
(積算された運転時間をリセット)

■ ブラシや周辺のほこりが気になったとき  
掃除機でほこりを吸い取る。

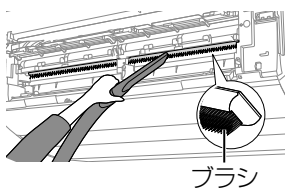

- 掃除機の前をブラシに強く押し当てない。(変形の原因)
- ブラシは、取りはずしや水洗いはできません。

# お手入れ②

自動排出方式

ダストボックス方式

おそうじ運転していても、お手入れ・交換が必要です。

約2年に1回(目安)

## クリーンフィルター

### 交換する

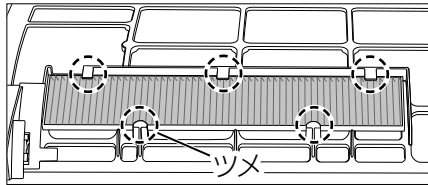

- 水洗いはできません。
- 裏表はありません。
- フィルターは、不燃物ゴミとして、地域のゴミ分別方法にしたがって廃棄してください。

- ①電源プラグを抜き、前面パネルを開ける。
- ②クリーンフィルターを交換する。  
図のようにツメ(5か所)の下に納めてください。

### 別売品

品名：クリーンフィルター  
品番：CZ-SAF15  
希望小売価格(税込)：2,200円／1コ  
(2021年5月現在)

別売品は販売店でお買い求めいただけます。  
パナソニックの家電製品直販サイトでもお買い求めいただけます。

<https://ec-plus.panasonic.jp/>



## 汚れが気になったとき

### 本体・リモコン

電源プラグを抜き、

### 柔らかい布で、からぶきする

- 汚れがひどいときは、水かぬるま湯を含ませた布をよくしぼってふいてください。
- 化学ぞうきんなどを使うときは、その注意書きにしたがってください。

点線の部分は強い力でふかないでください。(変形・傷の原因)

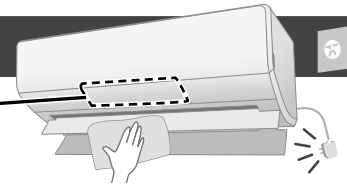

上下風向ルーバーを開けて、内側をお手入れするとき

- ①電源プラグを差し込み、**手動おそうじ** を5秒間、長押しする。▶ **お手入れ** (ルーバーが開く)
- ②電源プラグを抜いてお手入れする。
- ③電源プラグを差し込み、リモコンの停止ボタンを押す。(ルーバーが閉じる)

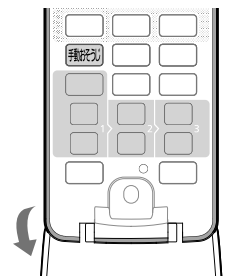

前面パネルは取りはずして水洗いすることができます

柔らかい布やスポンジで軽くふくように洗い、水気を十分ふき取るか陰干ししてください。

#### 〈取りはずしかた〉

- ①電源プラグを抜く。
- ②両手で前面パネルを開け、止まるまで押し上げる。
- ③左(または右)に寄せ、左(または右)から手前に引いてはずす。

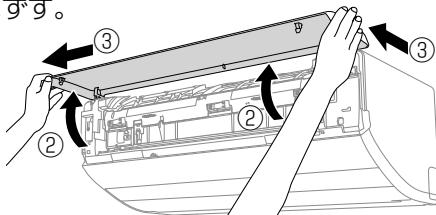

#### お願い

- 洗剤などを含ませた布でふいたり、直接吹きつけたりしないでください。(損傷や故障の原因)

#### 〈取り付けかた〉

- ①パネルを水平に持ち、アームを片側ずつ奥まで押し込む。
- ②パネルを閉める。

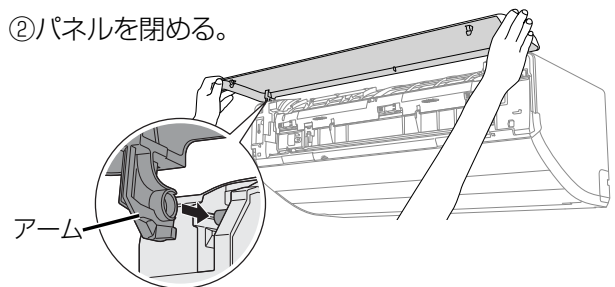

- 台などをご使用の場合、転倒に注意してください。
- 前面パネルの落下に注意してください。



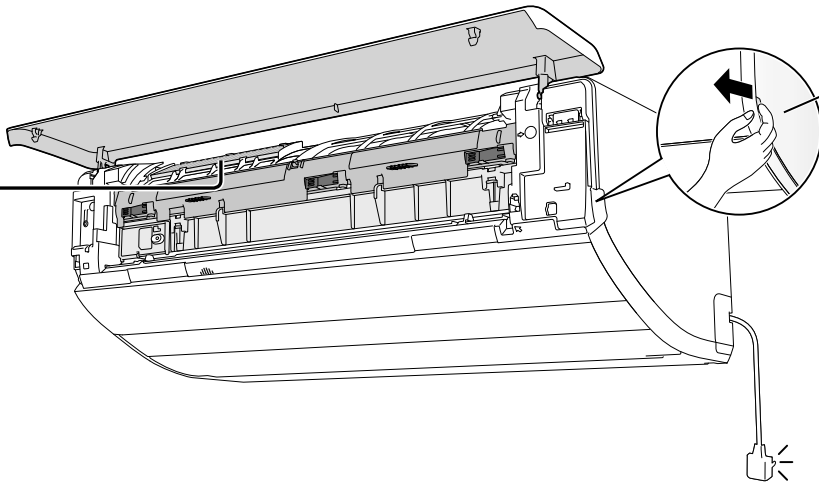

〈前面パネルの開けかた〉  
両端の開閉部の位置で前面パネルを持ち、手前に引き上げる。

■ エアフィルターを破損したとき

お近くの販売店でお買い求めください。  
品番：ACRD00-02850  
希望小売価格(税込)：770円／1枚  
(2021年5月現在)

ほこりや油汚れが多い環境などでご使用のとき

エアフィルター

取りはずして水洗いする

- ふだんはエアフィルターを毎日掃除する「おそうじタイマー」(P.37)をおすすめします。
- 汚れがひどいときは薄めた中性洗剤でつけ置き洗いし、十分に乾かしてください。

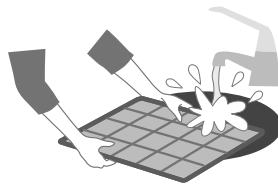

〈取りはずしかた〉

- ①電源プラグを抜き、前面パネルを開ける。
- ②フィルター扉のロック(3か所)を解除し、フィルター扉の取っ手(2か所)を持ち、上側に開く。
- ③エアフィルターを持ち、手前に引いて下へ引き出す。

フィルター扉の取っ手

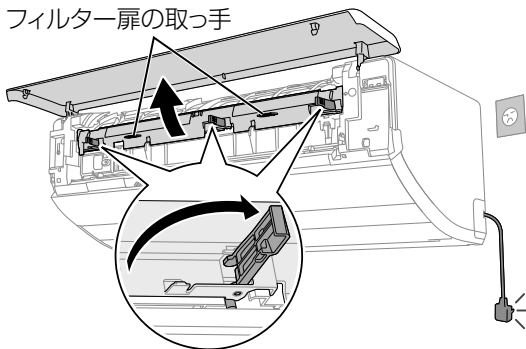

〈取り付けかた〉

- ①「手前」表示面を表にして奥まで入れ、ツメの下に納める。
- ②フィルター扉を閉じてロックする。(3か所)
- ③前面パネルを閉める。

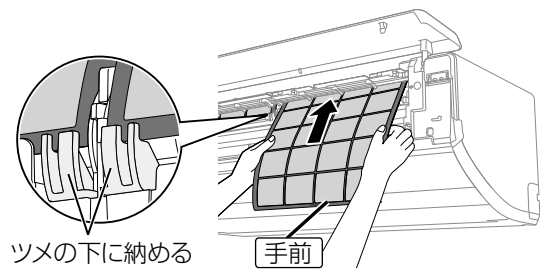

お願い

- エアフィルターに強い力を加えないでください。(破損の原因)
- 水洗いは次のものを使わないでください。(変色や変形、傷の原因)
  - ・タワシのような硬いもの
  - ・シンナーやみがき粉
  - ・漂白剤
  - ・40℃以上のお湯
- 乾かすときは次のものを使わないでください。(変色や変形の原因)
  - ・ドライヤー
  - ・ストーブ
  - ・直射日光

■ 電源プラグを抜いたときは本体の日時情報が消去されます。再度、日時を合わせてください。タイマー予約をしていたときは予約し直してください。(P.11、19、37)

# AI 快適おまかせ・冷房・除湿切換について

操作方法は ▶ P.12、13

## AI 快適おまかせ

- 季節や屋外・室内・設定の各温度に応じて、冷房・暖房・冷房除湿のいずれかを自動で選び、約30分ごとに選び直します。
  - ・「AI 快適」が設定(P.14)されていると、おへや学習機能(P.44)で学習した、部屋の暖まりやすさ、または冷えやすさも考慮して運転モードを選びます。
- **運転開始時**  
運転モードを選ぶため、運転ランプが約30秒間、点滅します。 
- **お知らせ** を押すと、現在の運転モードをお知らせします。(P.22)

## 冷房

- **運転条件**  
設定温度：20℃以上  
室内湿度：90%以下  
屋外温度：21℃～50℃
  - ・運転条件以外で運転すると保護装置が働いて、停止することがあります。
- 設定温度が体感温度のとき(リモコンに「体感」を表示)は、人が感じる温度になるように温度・風向・風量を調節します。そのため、室内の温度はやや高めになることがあります。

## 除湿切換

- **運転条件**  
屋外温度：1℃以上
  - ・運転条件以外で運転すると保護装置が働いて、停止することがあります。
- 運転開始時、室温検知のため、約30秒間送風します。
- 室温約16℃以上のとき、やや冷たい風が出ます。
- 室温約16℃未満のとき、やや暖かい風が出ます。

### 除湿

- 室内湿度を設定湿度になるように調節します。調節するために室温が下がることがあります。
- **運転開始時**  
約30秒間、室温検知のため送風後、約1分間は、効率よく湿気を取るため風が出ません。
- **運転中**  
室内湿度が設定湿度に近づいたとき、または室温が下がるのを防ぐため、約5分間、風が止まることがあります。その後、風が出たり止まったりを繰り返すことがあります。

### 冷房除湿

- 室温が設定温度に近づくまでは冷房。近づくと、ごく弱い風量で湿気を取り除きます。
- **運転中**  
室温が設定温度に近づくと、約5分間、風が止まります。

### 衣類乾燥

- 衣類の乾燥が目的のため、温度・湿度・風量は調節できません。部屋に人がいないときにおすすめします。

# 暖房について

操作方法は▶ P.12、13

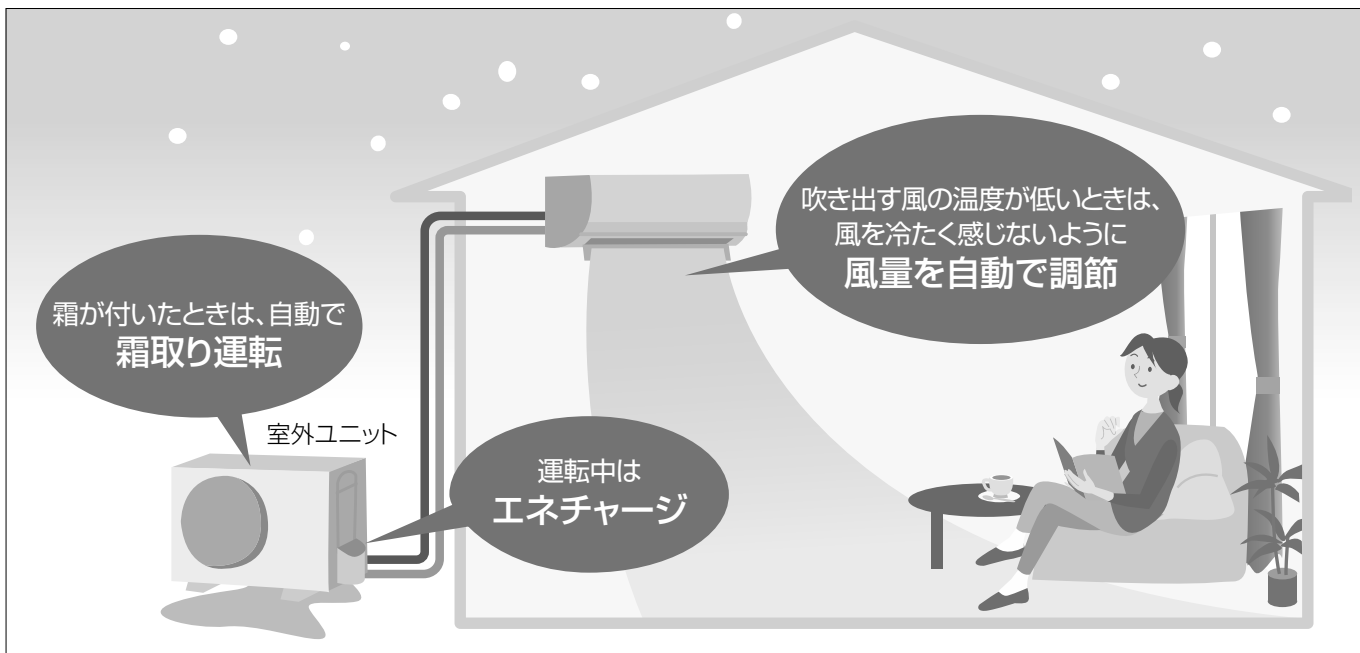

## 運転条件

屋外温度：24℃以下

- 運転条件以外で運転すると保護装置が働いて、停止することがあります。

- 設定温度が体感温度のとき(リモコンに「体感」を表示)は、人が感じる温度になるように温度・風向・風量を調節します。そのため、室内の温度はやや低めになることがあります。

## 風量調節

### 運転開始時

- 吹き出す風の温度が暖まるまで、風が出ないことがあります。その間は、運転ランプが点滅します。



ただし、風量を手動で選んでいるときは、風量調節を優先するため、数分間、冷たい風が出ることがあります。



朝の運転開始時、温風を早く出したいときは、「おはようチャージ」(P.31)の設定をおすすめします。

### 運転中

- 室温が設定温度に近づくと、室温が上がりすぎるのを防ぐため、風の温度を少し下げます。このとき、風が冷たく感じないように風量は弱くなります。ただし、風量を手動で選んでいるときは、風量調節を優先するため、弱くならないことがあります。
- ノンストップ暖房霜取り運転中は、風の温度が下がり自動的に風量が弱くなる場合があります。そのため、特に屋外温度が低い場合や、部屋が十分暖まっていない場合、高めの設定温度で暖房運転しているときは、室温が下がる場合があります。

## エネチャージ

室外ユニットで発生した熱を蓄え、その熱をノンストップ暖房霜取り運転に有効利用しています。

- エネチャージレベル(蓄熱量の目安)は、リモコンのお知らせボタンで確認できます。(P.22)

## 霜取り運転

屋外の温度が低く、湿度が高いときに、室外ユニットに霜が付きます。この霜は運転の妨げになるため、霜取り運転で自動的に溶かして排水します。

このエアコンは2つの方式で霜取り運転をします。

### ノンストップ暖房霜取り運転

- エネチャージで蓄えた熱を利用した運転で、暖房運転を止めずに霜取り運転をします。(約6分間)

### 霜取り運転(暖房を止めます)

- エネチャージの熱が利用できない、霜の量が多いなど、ノンストップ暖房霜取り運転で霜が溶かしきれないときは、暖房運転を止めて霜取り運転をします。(最長約12分間)
  - その間、上下風向ルーバーは開いたまま、運転ランプが点滅します。
  - 霜取り運転が終わると暖房を再開します。

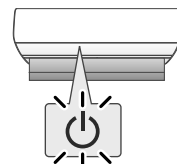

次の暖房運転を、すばやくするために運転停止後も、霜取り運転を行うことがあります。このとき、運転ランプは消灯していますが、室外ユニットのみ運転し、最長約15分間で自動終了します。

暖房について(霜取り運転・エネチャージ)  
A-1 快適おまかせ・冷房・除湿切換について

# 「AI快適」「AI快適エコナビ」について

操作方法は▶P.14

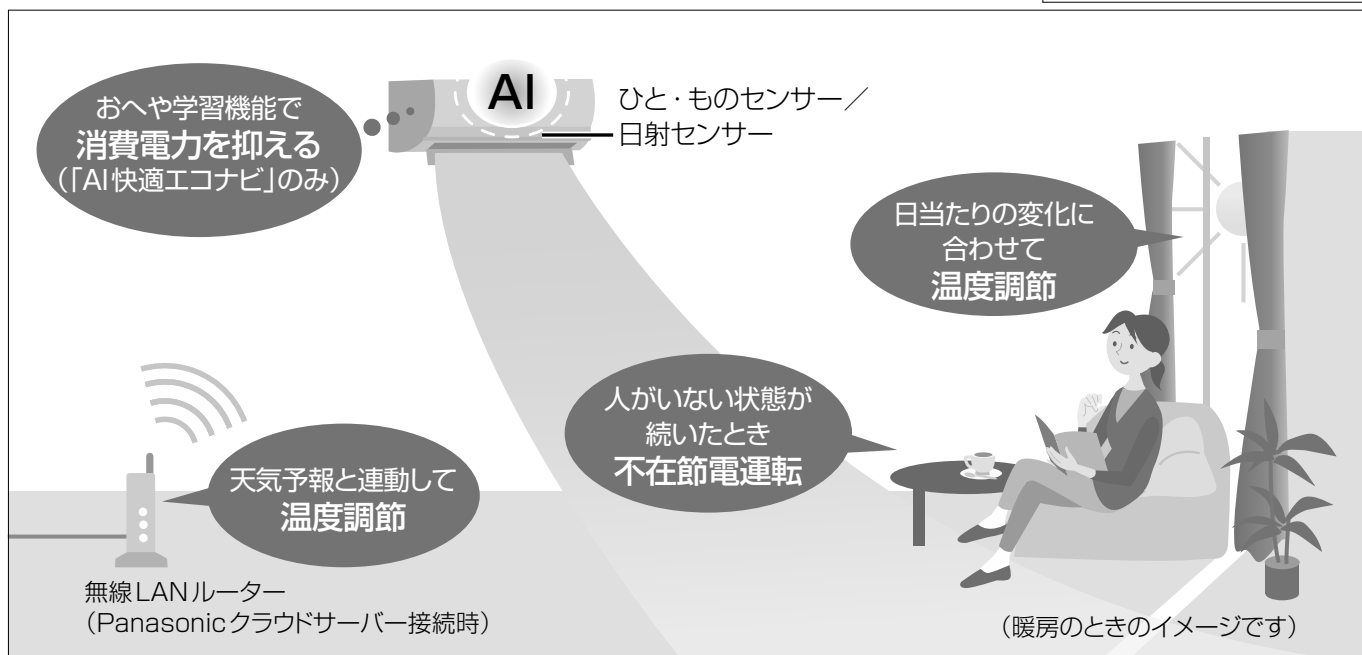

## 日当たりの変化に合わせて、温度を調節

日当たりの変化(晴れ・曇りなど)に合わせて、温度をコントロールします。

- 「AI快適」設定時  
より早く快適性を感じるための温度調節を行います。
- 「AI快適エコナビ」設定時  
快適性を維持しながら、消費電力を抑える\*温度調節を行います。
- 温度調節内容
  - ・晴れた日の昼間は、約1℃～2℃低め
  - ・曇りの日や夜は、約1℃～2℃高め  
(同じ室温でも、日が当たって日射量が多いときは暑く(暖かく)感じ、日射量が少ないときは涼しく(寒く)感じるため)

## 人がいない状態が続いたとき、不在節電運転

約30分～60分間、人がいないと判断すると設定温度を調節します。

人を検知すると、元の設定温度に戻ります。

- 設定温度(自動調節)
  - ・冷房・冷房除湿時：約1℃～2℃高め
  - ・暖房時：約1℃～2℃低め
- 節電効果(CS-UX402D2冷房運転での測定例)  
当社実験室(洋室14畳)において、屋外温度：35℃、設定温度：25℃、設定風量：風量自動で運転した場合、安定時の積算消費電力量：不在節電運転時242Wh、不在節電運転なし時303Wh(効果は、設置環境や使用状況により異なります)

※：省エネ効果(CS-UX402D2暖房運転での測定例)

当社実験室(洋室14畳)において、屋外温度：2℃、設定温度：25℃、設定風量：風量自動で運転した場合、安定時の積算消費電力量：「AI快適エコナビ」設定時440Wh、「AI快適」「AI快適エコナビ」設定なし時520Wh(効果は、部屋の断熱性・気密性や日射など、使用環境により異なります)

## おへや学習機能で、消費電力を抑える (「AI快適エコナビ」設定時のみ)

- 運転開始から設定温度に到達するまでの運転時間を、晴れの日と曇りの日を区別して学習します。暖まりやすい、または冷えやすい部屋であれば、緩やかに運転します。
- 運転中、室内温度が設定温度に近づくと風が弱くなります。暖まりやすい、または冷えやすい部屋であれば、早めに風を弱くして消費電力を抑えます。\*

例)日当たりのよい南向きの部屋で暖房する場合。



Panasonicクラウドサーバーに接続すると(P.24、25)、部屋の情報をより細やかに学習・記憶することができます。

## 天気予報と連動して、温度を調節

Panasonicクラウドサーバーに接続すると(P.24、25)、気象会社から提供される天気予報(気温情報)を基に部屋の温度上昇や低下を先読みした温度コントロールを行います。

- ・例えば、気温が上がる予報のときは、冷房を強くしたり、暖房を弱めたりします。

(2021年5月時点の内容です。予告なく変更・中止・終了することがあります)

# 「ナノイー X」について

操作方法は▶ P.12、13



※ 1：浮遊菌は25 m<sup>3</sup>(約6畳)の試験室で4時間後、付着菌は23 m<sup>3</sup>(約6畳)の試験室で8時間後の効果であり、実使用空間での実証結果ではありません。

## 「ナノイー X」とは

「ナノイー X」は水に包まれた微粒子イオンです。

- 本製品は「ナノイー」の10倍以上の量のOHラジカル<sup>\*2</sup>を生成する「ナノイー X」を搭載しています。  
※ 2：OHラジカルとは、菌や花粉などの物質に対して抑制効果を持つ高反応成分です。
- 「ナノイー X」は部屋の空気を利用して発生させます。
- 以下の環境でのご使用をおすすめします。  
室内温度：約5℃～35℃(露点温度：約2℃以上)  
相対湿度：約30%～85%
- 加湿効果はありません。

## 「ナノイー X」の効果

菌・カビ・におい

- 部屋のにおいを軽減、菌<sup>\*1</sup>やカビの繁殖を抑制します。カーテンなどに付着したにおい(タバコや料理臭)・菌<sup>\*1</sup>やカビにも効果があります。  
・脱臭効果は、周囲環境(温度・湿度)、運転時間、臭気・繊維の種類などによって異なります。

花粉(アレル物質)

- 花粉などアレル物質の活動を抑制します。

肌・髪

- 肌のうるおい、髪の毛のまとまり感を保ちます。  
・肌や髪への効果は、季節・周囲環境(温度・湿度)、使用時間、個人によって異なります。

「ナノイー X」の効果(抗菌・カビの成長抑制・抗アレル物質)について

効果	試験機関	試験方法・結果(実使用空間での実証結果ではありません)
空気中に浮遊、カーテンなどに付着した菌の繁殖を抑制【実機試験】	(一財) 北里環境科学センター	浮遊菌は25 m <sup>3</sup> (約6畳)の試験室にて、4時間後に検証。菌(1種類)の繁殖が99%以上抑制されることを確認。
	(一財) 日本食品分析センター	付着菌は23 m <sup>3</sup> (約6畳)の試験室にて、8時間後に検証。菌(1種類)の繁殖が99%以上抑制されることを確認。
空気中に浮遊、カーテンなどに付着したカビの繁殖・成長を抑制【実機試験】	(一財) 北里環境科学センター	浮遊カビは25 m <sup>3</sup> (約6畳)の試験室にて、6時間後に検証。カビ(1種類)の繁殖が99%以上抑制されることを確認。
	(一財) 日本食品分析センター	付着カビは24 m <sup>3</sup> (約6畳)の試験室にて、8時間後に検証。カビ(8種類)の成長が抑制されることを確認。
花粉などアレル物質の活動を抑制(不活化)【実機試験】	パナソニック(株) プロダクト解析センター	ELISA法による測定。23 m <sup>3</sup> (約6畳)の試験室において、1種類の花粉で検証。1種類の花粉の活動が12時間後に99%抑制されることを確認。
		電気泳動法による測定。23 m <sup>3</sup> (約6畳)の試験室において、13種類の花粉のアレル物質で検証。アレル物質が24時間後に抑制されることを確認。

「ナノイー X」について  
「A-快適」「A-快適E」「ナノイー X」

# おそうじ機能について①

お買い上げ時は、「フィルターおそうじ運転」が自動で働くように設定されています。  
 フィルターおそうじ運転が、「自動排出方式」か「ダストボックス方式」のどちらかを確認し、該当する解説をお読みください。

## フィルターおそうじ運転（自動排出方式）

エアフィルターに付いたほこりを、ブラシでかき取ってダストボックスに回収。回収したほこりは、屋外へ自動排出します。

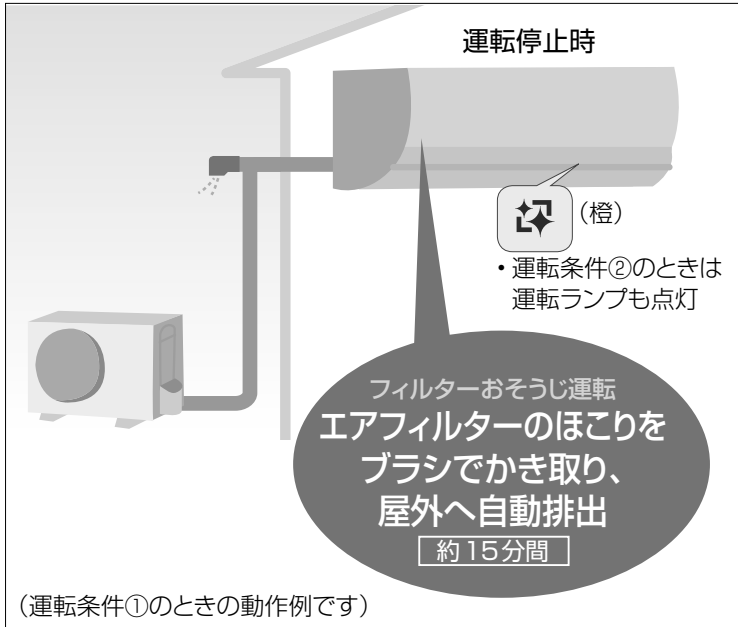

ほこりの排出時は、排気ファンが動作するため、「ゴー」という音がします。

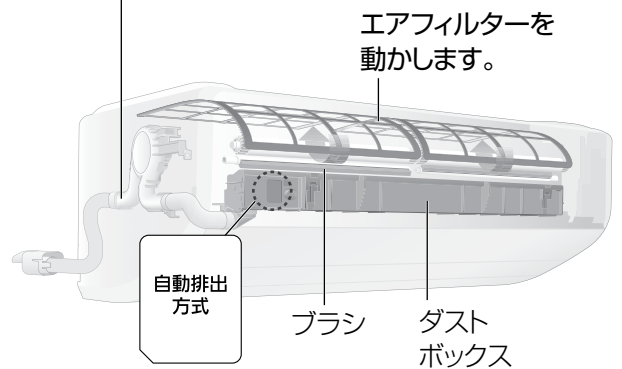

●クリーンフィルターは説明のため省略しています。

運転条件①②のいずれかで、フィルターおそうじ運転を開始します。暖房などの運転時間の合計は、電源プラグを抜いても、本体で記憶しています。

### 運転条件①

前回のフィルターおそうじ運転から、冷房や暖房などを積算で約24時間以上\*運転して、停止したとき。

\*内部クリーン運転は積算時間に含みません。

フィルターおそうじ運転時間：約15分間

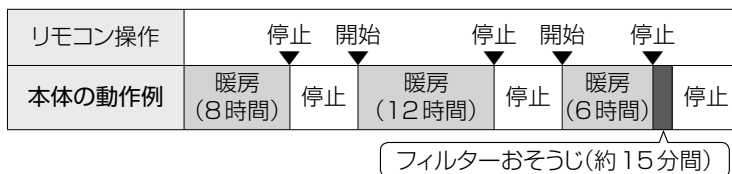

### 運転条件②

連続24時間運転したとき。(運転を中断しておそうじします)

フィルターおそうじ運転時間：約15分間

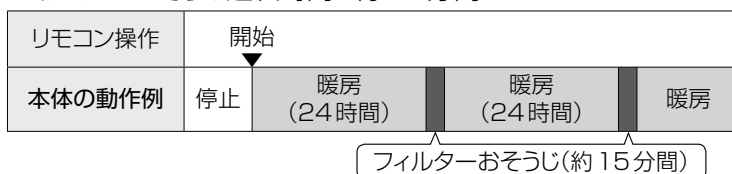

### お願い

- おそうじ運転中は、なるべく途中で止めないでください。途中で止めると、ほこりが自動排出されません。
  - ・ほこりがたまり続けると自動で排出できなくなります。
  - ・途中で止めたときは、手動おそうじ運転(P.36)を行うか、次に自動で行うおそうじ運転で、必ずほこりを排出させてください。(ダストボックスをはずして、お手入れすることはできません)
- おそうじ運転中は、フィルター扉を開けたり、エアフィルターに触れたりしないでください。(エアフィルターがはずれて落ちる原因)

### お知らせ

- 汚れが気になるときは、「おそうじタイマー」(P.37)を予約するか、フィルターおそうじ運転の掃除度合いを「念入り」(P.34)にすることをおすすめします。
- おそうじタイマーを予約したときの運転条件は → P.37
- フィルターおそうじ運転を行った後、内部クリーン運転を行う場合があります。(P.48)

## フィルターおそうじ運転（ダストボックス方式）

エアフィルターに付いたほこりを、ブラシでかき取ってダストボックスに回収します。

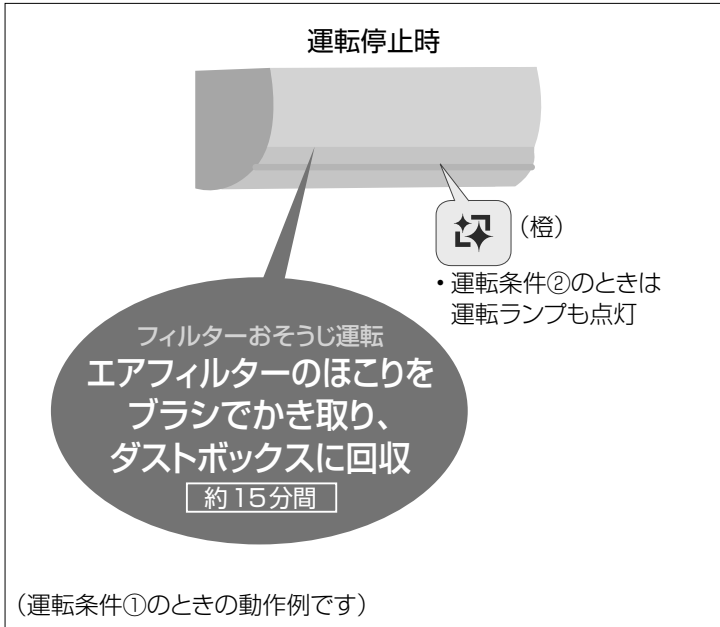

運転条件①②のいずれかで、フィルターおそうじ運転を開始します。暖房などの運転時間の合計は、電源プラグを抜いても、本体で記憶しています。

### 運転条件①

前回のフィルターおそうじ運転から、冷房や暖房などを積算で約24時間以上\*運転して、停止したとき。

\*内部クリーン運転は積算時間に含まれません。

フィルターおそうじ運転時間：約15分間

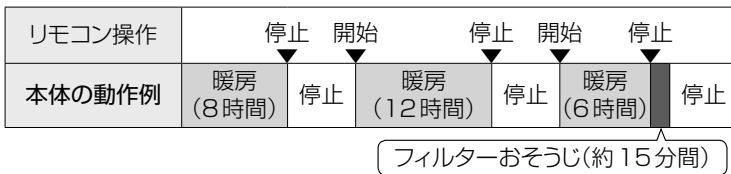

### 運転条件②

連続24時間運転したとき。(運転を中断しておそうじします)

フィルターおそうじ運転時間：約15分間

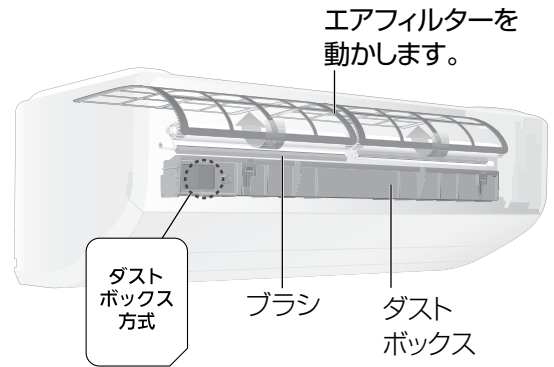
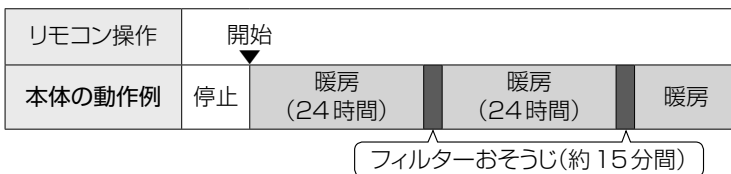

- クリーンフィルターは説明のため省略しています。

### お願い

- おそうじ運転中は
  - ・ダストボックスを取りはずさないでください。
  - ・フィルター扉を開けたり、エアフィルターに触れたりしないでください。(エアフィルターがはずれて落ちる原因)

### お知らせ

- おそうじ運転を途中で停止すると、次の暖房などの運転停止時に、再度運転します。
- ダストボックスのお手入れ時期がくると、おそうじランプが点滅しお知らせします。お手入れをしないで運転を続けると、約120時間後に5回点滅の繰り返しに変わり、すぐにお手入れが必要なことをお知らせします。5回点滅の繰り返しになると、自動でフィルターおそうじ運転はしなくなります。(ダストボックスからほこりがあふれ出るのを防ぐため)
- 汚れが気になるときは、「おそうじタイマー」(P.37)を予約するか、フィルターおそうじ運転の掃除度合いを「念入り」(P.34)にすることをすすめます。
- おそうじタイマーを予約したときの運転条件は → P.37
- フィルターおそうじ運転を行った後、内部クリーン運転を行う場合があります。(P.48)

# おそうじ機能について②

お買い上げ時は、「内部クリーン運転」が自動で働くように設定されています。

## 内部クリーン運転

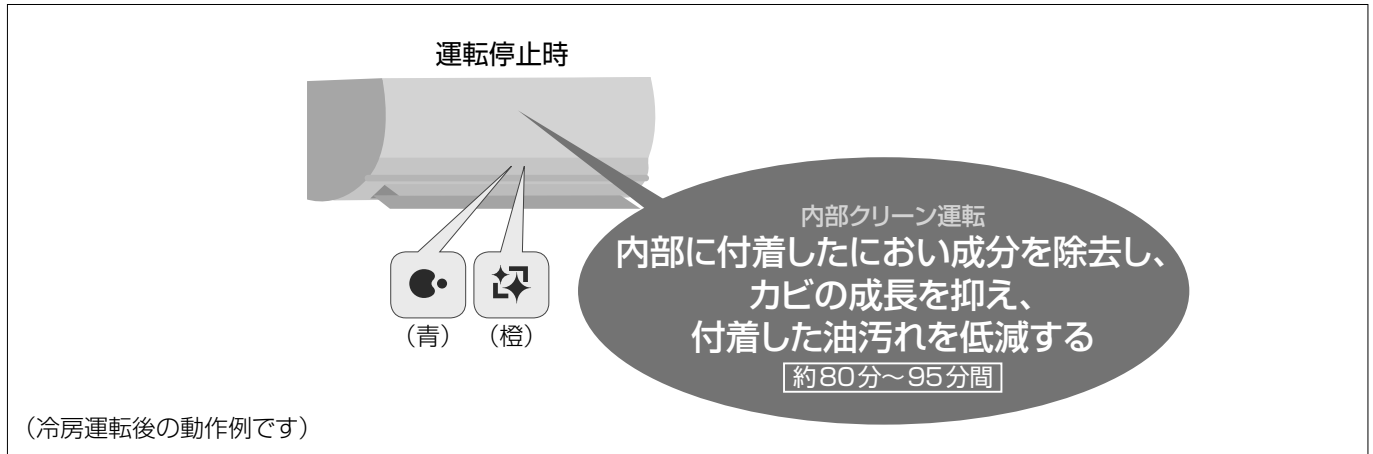

「ナノイー X」送風と暖房の運転で本体内部に付着したにおい成分を除去し、カビ\*の成長を抑え、付着した油汚れを低減します。

- お買い上げ時には、内部クリーン運転が自動で動作するように設定されています。
- 「ナノイー X」は、リモコンで設定していなくても発生します。
- 運転中は上下風向ルーバーが開きます。

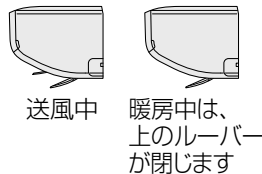

### 運転条件

冷房や暖房などを30分以上運転し、停止したとき。  
(おやすみ切タイマーで停止したときを除く)

内部クリーン運転時間：約80分～95分間、または約70分間

リモコン操作	停止		
本体の動作例	冷房 (30分以上)	内部クリーン (約80分～95分間)	停止

フィルターおそうじ運転を行うことがあります。

### 運転内容

- 冷房・除湿切換(室温約16℃以上のとき)運転後は、におい成分の除去、カビの成長抑制と、付着した油汚れの低減を行います。
  - ・「ナノイー X」送風→暖房→「ナノイー X」送風の順に運転します。「ナノイー X」送風時は、「ナノイー X」を室内ユニット内部のすみずみまで行き渡らせます。(運転時間：約80分～95分間)
- 暖房・除湿切換(室温約16℃未満のとき)・「ナノイー X」送風運転後は、付着した油汚れとにおいの低減を行います。
  - ・「ナノイー X」を送風し、室内ユニット内部のすみずみまで行き渡らせます。(運転時間：約70分間)

※25 m<sup>3</sup>(約6畳)、室温25℃、湿度70%の試験室にて、エアコン内部にカビセンサーを設置。1日2時間の冷房運転後に内部クリーン運転ありとなしの条件において、4日後のカビの菌糸長を比較。カビセンサー内のすべてのカビ(2種類)で、成長が抑制されることを確認。(試験機関：環境生物学研究所)

### 途中で止めたいとき

停止ボタンを押す。

- においやカビの成長を抑え、付着した油汚れを低減する効果がなくなるため、なるべく止めないでください。

### 内部クリーン運転の動作内容を変更したいとき

→P.33

### お知らせ

- 冷房・除湿切換(室温約16℃以上のとき)運転後に内部クリーン運転したとき
  - ・内部クリーン運転の時間は、本体内部の湿度が高く、弱い風量で冷房などを長時間運転しているときほど長くなります。
  - ・温風で内部を乾燥させるため、室内の温度や湿度が上がることがあります。
  - ・室内温度が低く、湿度が高いときに運転すると、壁や窓などに結露する場合があります。
- おやすみ切タイマーで毎回停止しているとき内部クリーン運転を自動で行いません。エアコン内部をきれいに保つため、リモコンで毎日「手動おそうじ運転」(P.36)をするか、おそうじタイマー(P.37)の予約をおすすめします。
- 長時間連続運転しているとき内部クリーン運転を自動で行いません。エアコン内部のカビの成長を抑制するため、「内部クリーン 連続時あり」(P.33)にすることをおすすめします。冷房・除湿切換を連続で24時間運転した場合、運転を中断してフィルターおそうじ運転の後に内部クリーン運転を行います。
  - ・毎日決まった時刻に動作させたいときは、おそうじタイマー(P.37)も予約してください。



# 風向・風量自動時の風の動き

操作方法は ▶ P.15、16

設定内容によって自動調節の内容が変わります。

冷房			
自動(風向・風量)・しずか	<p>部屋が暑いとき ▶ 部屋が涼しくなると</p> <p>・風量をゆらぎのリズムで変化させる ・しずか設定時は弱い風</p> <p>上下風向ルーバー：スイング 左右風向ルーバー：スイング</p>	<p>部屋が暑いとき ▶ 部屋が涼しくなると</p> <p>強い風</p> <p>風量を変化させる 左右風向ルーバー：スイング</p>	<p>部屋が暑いとき ▶ 部屋が涼しくなると</p> <p>強い風</p> <p>風量を変化させる</p>
	パワフル・もっこ	パワフル・もっこ	ロング
暖房			
自動(風向・風量)・しずか	<p>風の温度が低いとき ▶ 風が暖まったら</p> <p>ごく弱い風</p> <p>・風量を変化させる ・しずか設定時は弱い風 ・室温が設定温度に近づくと 左右風向ルーバー：スイング</p>	<p>風の温度が低いとき ▶ 風が暖まったら</p> <p>ごく弱い風</p> <p>風量を変化させる</p>	<p>風の温度が低いとき ▶ 風が暖まったら</p> <p>ごく弱い風</p> <p>風量を変化させる</p>
	パワフル・もっこ	パワフル・もっこ	ロング
冷房除湿			
自動(風向・風量)・しずか	<p>運転開始時 ▶ 涼しくなると</p> <p>天井へ</p> <p>・しずか設定時は弱い風</p> <p>左右風向ルーバー：スイング</p>	<p>運転開始時 ▶ 涼しくなると</p> <p>天井へ</p> <p>強い風</p> <p>左右風向ルーバー：スイング</p>	<p>涼しくなると</p> <p>天井へ</p> <p>左右風向ルーバー：スイング</p>
	パワフル	パワフル	ロング
AI 快適おまかせ運転で冷房除湿が選ばれている場合は、冷房運転と同じになります。			

**除湿**

天井へ

左右風向ルーバー：スイング

**衣類乾燥**

上下風向ルーバー：スイング  
左右風向ルーバー：スイング

**「ナノイー X」送風**

自動(風向・風量)・しずか

・風量をゆらぎのリズムで変化させる  
・しずか設定時は弱い風

上下風向ルーバー：スイング  
左右風向ルーバー：スイング

## 上下風向ルーバーの可動範囲

● 運転モードによって異なります。

冷房・除湿・冷房除湿・衣類乾燥・「ナノイー X」送風のときは、天井に向けることができます。

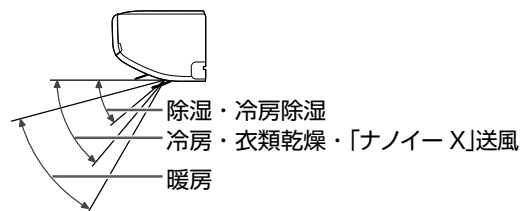

風向・風量自動時の風の動き  
おそうじ機能について (内部クリーン運転)

# こんなときは

## リモコンが使えないとき

本体で応急運転ができます。

- ① 電源プラグの差し込みを確認する。
- ② 前面パネルを開けて、応急運転ボタンを押す。

■ 止めるとき → もう一度押す。

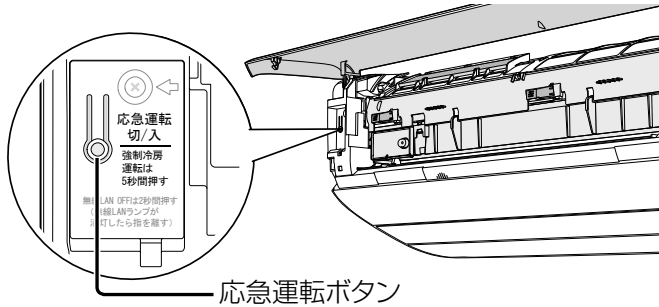

## お知らせ

- 設定温度 25 °C の AI 快適おまかせ運転となり、温度や風量・風向は調節できません。
  - ・風量は「風量自動」になります。
  - ・風向はリモコンで設定していた風向になります。
- 電源プラグを抜き差しすると、風量と風向は自動になります。
- 応急運転ボタンを5秒間、長押しすると、強制冷房運転になります。(据付工事業者用ですので、ふだんは使用しないでください)

リモコンは、お近くの販売店でお買い求めください。  
品番：ACRA75C21150X  
希望小売価格(税込)：6,600 円  
(2021年5月現在)

交換したリモコンに本体で記憶しているメニューの設定内容を反映できます。

- ① 日時を合わせる(P.11)
- ② 室内ユニットに向けて、**メニュー** を5秒間、長押しする
- ③ リモコン表示部に「設定受信」が表示されたら、指を離す

設定受信

受信完了

約4秒後、元の表示に戻る

- 「もう一度」が表示されたときは、再度操作してください。

## 停電になったとき

- 運転は停止します。通電後、改めて運転してください。通電時、上下風向ルーバーは閉じません。閉じたいときは、停止ボタンを押してください。
- タイマー予約は、取り消されます。通電後、予約し直してください。(P.19、37)
- 本体の日時情報などが消去されるため、次の機能が動作しません。
  - ・電気代表示(電気代単価「時間帯あり」のとき)
  - ・おはようチャージ
  - ・パワーセーブ(「パワーセーブ 昼間」のとき)
  - ・室温みはり
  - ・カビみはり通電後、リモコンの日時を合わせてください。(P.11) 日時情報などが本体に送信されます。

## エアコンや家具の位置が変わったとき

- リモコンで設置位置・暖房足元を設定していた場合は、改めて、設定してください。(「お買い上げ時の設定を変更する」(P.30、31))
- 「AI快適」「AI快適エコナビ」設定時は、部屋の温度状態を学習により記憶して、部屋に合わせた空調をしています。

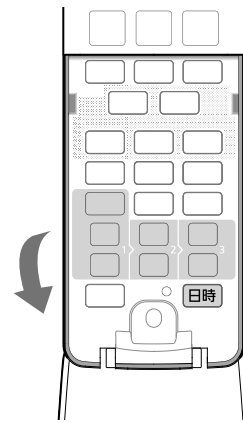

部屋の学習内容をリセットすることができます。

**日時** を5秒間、長押しする  
(受信音「ピッ」)

- リセットしなくても、時間がたてば、部屋の温度状態を学習します。
- おはようチャージやおやすみ切タイマーなどの学習機能もリセットされます。

## 室外ユニットに背面金網を取り付けたいとき

- お買い上げの販売店へ取り付けをご依頼ください。(別売品)

# よくあるお問い合わせ①

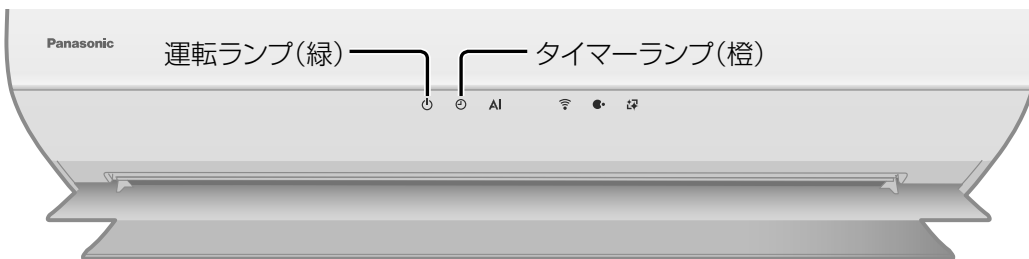

- 運転状態は、「お知らせ」を押して確認できる場合があります。

**Q** タイマーランプ(橙)が点滅する

**A** 異常をお知らせしています。(P.60)

**Q** 運転ランプ(緑)が点滅する

**A** 次のときに点滅します。そのままお待ちください。

- AI 快適おまかせ運転開始時。(運転モードを自動で選んでいます)
- 暖房運転開始時。(冷たい風を出さないよう、風を止めています)
- 暖房運転時、暖房を止めて霜取り運転をしているとき。(P.43)
- 入タイマー予約時の運転開始前。(運転開始時刻を決めるため、室温を検知しています)
- おはようチャージ設定時。(予熱運転をする・しないを決めるため、室温・外気温を検知しています)

**Q** 室外ユニットから水や湯気が出る

**A** 暖房中は、室外ユニットで除湿した水が排水口から出ます。

また、室外ユニットに付いた霜が溶けて、水や湯気となって出ることがあります。(P.43)

冷房中は、室外ユニットの冷えた配管に水滴が付き、滴下する場合があります。

- 排水工事が必要なときは、お買い上げの販売店へご相談ください。

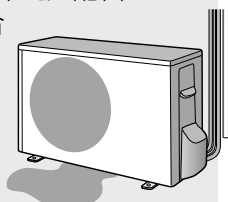

**Q** AI 快適おまかせ運転って、どんな運転?

**A** 季節や屋外・室内・設定の各温度によって、運転モードを自動で選ぶ運転です。(約30分ごとを選び直されます)

- お知らせボタンを押すと、現在の運転モードが確認できます。(P.22)
- 設定温度や、風向・風量も「おまかせ」になるの? お好みに合わせて変更できます。(P.12~15) お買い上げ時は、体感温度25℃になるように、風向・風量を自動調節します。
- 希望する運転内容にならない 設定温度を変更してもご希望に合わないときは、AI 快適おまかせ以外の運転に変えてください。(P.12、13)

**Q** 上下風向ルーバーはスイングしない?

**A** 次のときはスイングしません。

- 除湿・冷房除湿・暖房のとき。(風が動くと寒く感じるため)
- 冷房でパワフル・もっとにしたとき。(風を強く感じるようにするため)
- ロングを設定したとき。(風を遠くに届けるため、上下・左右ともスイングしません)

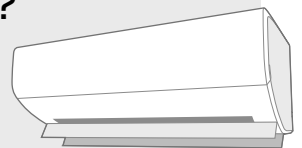

よくあるお問い合わせ  
こんなときは

**Q** 入タイマー時刻よりも早く運転を開始する

**A** 予約時刻に体感温度(室内温度)が設定温度(除湿時は室内湿度が設定湿度)近くになるように、早めに運転が始まります。(最長約50分前)

# よくあるお問い合わせ②

フィルターおそうじ運転が、「自動排出方式」か「ダストボックス方式」のどちらかを確認し、該当するQ&Aをお読みください。

## おそうじ運転Q&A(自動排出方式)

**Q** 停止したのに動いている

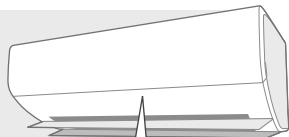

**A** 停止後、フィルターや本体内部のおそうじ運転が始まります。(P.46、48)

フィルターおそうじ運転中は、上下風向ルーバーを閉じますが、内部クリーン運転中は、少し開けて運転します。終了すると、自動ですべての動きが止まります。

### ■ 自動で動くのを止めたいとき

#### フィルターおそうじ運転

止められませんが、お好みの時刻に変えることができます。(P.37「おそうじタイマー」)

#### 内部クリーン運転

「内部クリーン 自動なし」(P.33)にしてください。その場合、リモコンで毎日「手動おそうじ運転」(P.36)することをおすすめします。

**Q** 冷房中などにおそうじ運転する

**A** 24時間を超える連続運転中にフィルターおそうじ運転をします。(P.46)

- 約15分間で自動終了し、元の運転に戻ります。
- おそうじタイマーを予約すると予約時刻に運転します。(P.37)

**Q** おそうじ運転を途中で止めてもいい?

**A** 停止ボタンで止められますが、なるべく止めないでください。  
(フィルターおそうじ運転は、ほこりが排出できなくなり、内部クリーン運転は、においやカビの成長を抑え、付着した油汚れを低減する効果がなくなるため)

- 止めた後は、なるべく早く「手動おそうじ運転」(P.36)をするなど、汚れをためないのが、キレイに使うコツです。

**Q** おそうじ運転を止めて冷房などを運転したい

**A** 運転開始ボタンを押してください。

**Q** おやすみ時など、おそうじ運転の音が気になる

**A** おやすみ切タイマーとおそうじタイマーのご使用をおすすめします。停止時、おそうじ運転を行いません。(P.18、37)

- ほこりの排出時は、排気ファンが動作し、“ゴー”という音がします。

## おそうじ運転 Q&A (ダストボックス方式)

**Q** 停止したのに動いている

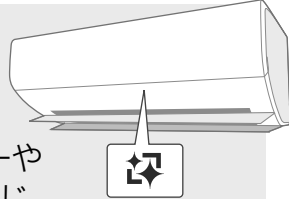

**A** 停止後、フィルターや本体内部のおそうじ運転が始まります。(P.47、48)

フィルターおそうじ運転中は、上下風向ルーバーを閉じますが、内部クリーン運転中は、少し開けて運転します。終了すると、自動ですべての動きが止まります。

### ■ 自動で動くのを止めたいとき

フィルターおそうじ運転

止められませんが、お好みの時刻に変えることができます。(P.37「おそうじタイマー」)

内部クリーン運転

「内部クリーン 自動なし」(P.33)にしてください。その場合、リモコンで毎日「手動おそうじ運転」(P.36)することをおすすめします。

**Q** おそうじランプ(橙)が点滅する

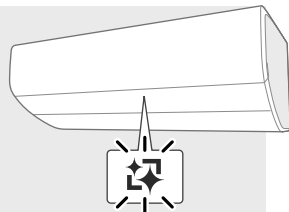

**A** ダストボックスのお手入れ時期をお知らせしています。(P.38、39)

- お手入れをしないで使い続けると、ランプは5回点滅の繰り返しに変わります。(約120時間後) 5回点滅の繰り返しになると自動でフィルターおそうじ運転はしなくなるため、すぐにお手入れをしてください。(P.39)

**Q** 冷房中などにおそうじ運転する

**A** 24時間を超える連続運転中にフィルターおそうじ運転をします。(P.47)

- 約15分間で自動終了し、元の運転に戻ります。
- おそうじタイマーを予約すると予約時刻に運転します。(P.37)

**Q** おそうじ運転を途中で止めてもいい?

**A** 停止ボタンで止められますが内部クリーン運転は、なるべく止めないでください。  
(においやカビの成長を抑え、付着した油汚れを低減する効果がなくなるため)

- フィルターおそうじ運転を途中で止めたときは、次の暖房などの運転停止時に再度運転します。
- 止めた後は、なるべく早く「手動おそうじ運転」(P.36)をするなど、汚れをためないのが、キレイに使うコツです。

**Q** おそうじ運転を止めて冷房などを運転したい

**A** 運転開始ボタンを押してください。

**Q** おやすみ時など、おそうじ運転の音が気になる

**A** おやすみ切タイマーとおそうじタイマーのご使用をおすすめします。停止時、おそうじ運転を行いません。(P.18、37)

# 故障かな?①

お問い合わせや修理を依頼される前に、まずご確認ください。

	症 状	対処法と原因
おそうじ運転	運転しない	<ul style="list-style-type: none"> <li>●前回、フィルターおそうじ運転をしてから積算で約24時間以内の運転停止後は、おそうじ運転を行いません。</li> <li>●おそうじランプが5回点滅を繰り返していませんか?(ダストボックス方式のみ)ダストボックスから、ほこりがあふれ出るのを防ぐため、自動でフィルターおそうじ運転は行いません。 →ダストボックスとエアフィルターのお手入れをしてください。(P.38、39)</li> <li>●「内部クリーン 自動なし」にしていますか?(P.33)</li> <li>●「内部クリーン カビ」(油汚れ低減動作なし)にしたとき、暖房や「ナノイー X」送風運転後、内部クリーン運転は動作しません。(P.33)</li> <li>●異常が発生していませんか?(タイマーランプ点滅) →異常の内容を確認してください。(P.60)</li> </ul>
	冷房中などに運転する	<ul style="list-style-type: none"> <li>●フィルターおそうじ運転をタイマー予約していませんか? 予約時刻になると冷房などの運転を中断し、エアフィルターなどを掃除します。</li> </ul>
	運転時間が長い	<ul style="list-style-type: none"> <li>●「フィルターそうじ 念入り」にしていますか?(P.34)</li> <li>●「内部クリーン 送風自動」にしていますか?(P.33)</li> </ul>
	途中で運転音が変わる	<ul style="list-style-type: none"> <li>●自動排出方式のとき、運転中にほこりを排出するためです。(P.46)</li> </ul>
	エアフィルターに汚れが残っている	<ul style="list-style-type: none"> <li>●油汚れやタバコのヤニは、取りきれない場合があります。 →エアフィルターのお手入れをしてください。(P.41)</li> <li>●汚れが気になるときは「フィルターそうじ 念入り」に変更できます。(P.34)</li> <li>●フィルターおそうじ運転を途中で止めていませんか?</li> </ul>
	ダストボックスからほこりがあふれている	<ul style="list-style-type: none"> <li>●人が多く集まる場所など、ほこりがたまりやすい場合は、おそうじランプが点滅する前に、お手入れが必要です。(ダストボックス方式のみ) →ダストボックスお手入れ後、「お手入れ間隔 短め」に設定してください。 お手入れ時期を早めにお知らせします。(P.34)</li> </ul>
本体	運転しない	<ul style="list-style-type: none"> <li>●ブレーカーが「切」になっていませんか?</li> <li>●電源プラグがはずれていませんか?</li> <li>●本体に付属のリモコン以外で遠隔操作をするときは、リモコンのメニュー設定を「遠隔操作 あり」(P.35)にすると、運転できる場合があります。</li> </ul>
	よく冷えない・暖まらない	<ul style="list-style-type: none"> <li>●AI快適おまかせ時 <ul style="list-style-type: none"> <li>・リモコンの日時は合っていますか?(P.11)</li> <li>・設定温度を変更してください。</li> <li>・リモコンのお知らせボタンを押して運転モードをご確認ください。(P.22) お好みに合わないときは、冷房や暖房に変更してください。(P.12、13)</li> </ul> </li> <li>●「AI快適」「AI快適エコナビ」設定中は、設定した体感温度になるように、空調を行います。 →室内温度調節に変更したいときは、「AI快適」「AI快適エコナビ」を取消してください。(P.14)</li> <li>●「しずか」にしていますか? 室温や屋外温度によって、設定温度に到達するまでに時間がかかったり、設定温度にならなかつたりすることがあります。 →風量を調節してください。(P.15)</li> <li>●エアフィルターに汚れが残っていませんか? エアフィルターの掃除は自動で行いますが、ほこりや油汚れが多い環境などでご使用の場合、取りきれないことがあります。 →エアフィルターのお手入れをしてください。(P.41)</li> </ul>

症 状	対処法と原因
よく 冷えない・暖まらない	<ul style="list-style-type: none"> <li>●屋外の熱を取り入れて暖房するため、屋外温度が0℃以下になると暖房能力は低下します。また、部屋の広さや外気温などの条件によっては、設定温度に到達しないことがあります。 →他の暖房器具との併用をおすすめします。</li> <li>●室内・室外ユニットの吹出口・吸込口をふさいでいませんか?(P.7) →周辺の障害物を取り除いてください。 →積雪時は室外ユニットの下や周辺の雪も取り除いてください。 積雪の多い地域では、防雪対策をおすすめします。 お買い上げの販売店へご相談ください。</li> <li>●換気扇やガスコンロを使用していませんか?</li> <li>●「パワーセーブ なし」以外(P.30)または、エオリア アプリで「パワーセーブセレクト」を設定していませんか? 最大電流値が低くなる分、冷えや暖まりが悪くなる場合があります。</li> <li>●本体に付属のリモコン以外で遠隔操作(温度・風量・風向設定など)をされていませんか? 遠隔操作で設定した内容は、リモコンに表示されません。 →リモコンで温度・風量・風向は変えられます。</li> </ul>
暖まるまでに時間がかかる	<ul style="list-style-type: none"> <li>●「パワーセーブ なし」以外(P.30)または、「室外音 低め」(P.32)または、エオリア アプリで「パワーセーブセレクト」を設定していませんか? 暖房能力が制限されるため、設定温度に到達するまで時間がかかります。</li> </ul>
冷房・除湿切替時、霧が出ている	<ul style="list-style-type: none"> <li>●部屋の空気が、エアコンの冷たい風で冷やされて霧状になるためです。</li> </ul>
上下風向ルーバーや吹出口などに露が付く	<ul style="list-style-type: none"> <li>●冷房時に、設定温度を20℃未満にいませんか? →20℃以上にしてください。</li> <li>●内部クリーン運転を途中で停止した後、続けて冷房・除湿・冷房除湿運転をしたときは、本体内部や上下風向ルーバー、吹出口などに結露することがあります。 →時間を空けて、冷房・除湿・冷房除湿運転を行ってください。</li> </ul>
タイマー予約時刻になっても動作しない	<ul style="list-style-type: none"> <li>●リモコンの現在時刻は合っていますか?(P.11)</li> <li>●室温みほりを設定していませんか?(P.20、21) 室温みほり運転中は、切タイマー予約時刻になっても停止しません。</li> </ul>
室温みほり運転が始まらない	<ul style="list-style-type: none"> <li>●運転が止まった後、約30分間は温度・湿度の誤検知防止のため、室温みほりは動作しません。</li> </ul>
おはようチャージを設定したのに予熱運転が始まらない	<ul style="list-style-type: none"> <li>●前回の運転を暖房で停止していないときや室温・外気温が高いときは、予熱運転を行いません。(P.31)</li> <li>●「おはようチャージ」表示中に停止ボタンを押すと、おはようチャージの設定が一時的に取り消され、予熱運転を行いません。(P.31)</li> <li>●停電により、本体の日時情報が消去された可能性があります。 →リモコンの日時を合わせてください。(P.11) 日時情報が本体に送信されます。</li> </ul>
運転中、上下風向ルーバー・左右風向ルーバーが勝手に動く	<ul style="list-style-type: none"> <li>●冷房や暖房の風向自動時、室温がリモコン設定温度に近づくと、自動的に上下風向ルーバーの向きが変わることがあります。</li> <li>●冷房・冷房除湿の運転中、結露を防ぐため、自動的に上下風向・左右風向ルーバーの向きが変わることがあります。</li> <li>●ノンストップ暖房霜取り運転中に風の温度が下がると、体に直接風が当たらないように、上下風向ルーバーが上を向くことがあります。 →霜取り運転が終わると、元の風向に戻ります。(P.43)</li> </ul>

本  
体

故  
障  
か  
な  
?

# 故障かな?②

お問い合わせや修理を依頼される前に、まずご確認ください。

	症 状	対処法と原因
本 体	停止後、上下風向ルーバーが閉じない	<ul style="list-style-type: none"> <li>●内部クリーン運転をしていませんか?(P.48、52、53)</li> <li>●停止中に上下風向ルーバーを手で動かしていませんか?手では完全に閉じることができません。 →リモコンの本体リセットボタンを押してから、停止ボタンを押してください。</li> </ul>
	停電復帰後、運転しない・上下風向ルーバーが閉じない	<ul style="list-style-type: none"> <li>●復帰しても自動的に運転は開始せず、停止したままとなります。このとき上下風向ルーバーは閉じません。 →閉じたいときは、停止ボタンを押してください。</li> </ul>
	停止後も運転している	<ul style="list-style-type: none"> <li>●暖房運転停止後、室外ユニットに付いた霜を溶かすため、室外ユニットの運転を続けることがあります。(最長約15分間)</li> </ul>
	勝手に動きだす・止まる	<ul style="list-style-type: none"> <li>●内部クリーン運転をしていませんか?(P.48)</li> <li>●自動で動作する機能をリモコンで設定していませんか? <ul style="list-style-type: none"> <li>・入タイマー / 切タイマー(P.19) 予約は、取り消すまで毎日繰り返されます。</li> <li>・カビみはり、室温みはり(P.20、21)</li> <li>・おはようチャージ(P.31) 予熱中は、上下風向ルーバーが開きます。</li> <li>・オートオフ(P.32) 人が居ない状態が約3時間続くと運転が止まります。 (停止後もリモコンの表示は運転状態で「オートオフ」を表示しています)</li> </ul> </li> <li>●本体に付属のリモコン以外で遠隔操作をされていませんか?</li> <li>●「遠隔操作 あり」を設定していませんか?(P.35) 通信できない状態が続くと、自動で停止することがあります。</li> <li>●HEMS(ホームエネルギーマネジメントシステム)にエアコンをつないでいる場合は、エアコンが止まる場合があります。 →遠隔操作をされない場合は「遠隔操作 なし」でお使いください。(P.35)</li> </ul>
	室内ユニット周辺の天井や壁が黒く汚れる	<ul style="list-style-type: none"> <li>●空気中のちりやほこりがエアコンによる空気の循環や静電気で壁などに付着するためです。壁紙の種類によっては、汚れが付着しやすいものがあります。 →エアコン周辺の、こまめなお掃除をおすすめします。</li> </ul>
風	運転開始時、風がすぐ出ない	<ul style="list-style-type: none"> <li>●暖房時は、冷たい風が出るのを防ぐためです。暖かい風が出るまでに数分かかります。(風量手動のときは、吹き出しの数分間、冷たい風が出ることがあります)</li> <li>●においカット機能を設定していませんか?(P.32)</li> </ul>
	冷風・温風がすぐ出ない	<ul style="list-style-type: none"> <li>●停止後すぐに再運転すると、約3分間、送風になります。(エアコン保護のため)</li> <li>●風量、設定温度を設定範囲の最大で運転していたときに、もっとボタンを押しても、それ以上の運転にはなりません。</li> <li>●おはようチャージで予熱中に暖房運転しても、本体が十分に暖まっていない場合は、温風がすぐ出ないことがあります。(P.31)</li> </ul>
	風がにおう	<ul style="list-style-type: none"> <li>●じゅうたんや衣類などにしみこんでいる生活臭が、空気の循環によって出てくる場合があります。</li> <li>●冷房から除湿・暖房に切り換えると、約5分間におうことがあります。</li> <li>●冷房・冷房除湿の運転開始時、室内ユニットに付着した生活臭が風とともに起こることがあります。 →においカット機能(P.32)を設定すると、軽減する場合があります。</li> <li>●ドレンホースの先端が、においのたまる排水溝などに入っていないですか?</li> </ul>
	風量が勝手に変わる	<ul style="list-style-type: none"> <li>●室内外の状況や設定温度、設定風量によって、風量が変わることがあります。</li> </ul>



症 状	対処法と原因
暖房の運転開始時や運転中に風が冷たく感じる	<ul style="list-style-type: none"> <li>● 風量を  にしていませんか？ 強い風で早く運転することを優先させるため、風が十分暖まる前に出ます。 →「パワフル」または「風量自動」をおすすめします。</li> <li>● リモコンで設定した温度に近づくと、体感温度(室内温度)が上がりすぎないように風の温度が少し下がります。このとき、風が冷たく感じないよう、風量が弱まりますが、風量手動のときは、弱くならないことがあります。</li> <li>● ノンストップ暖房霜取り運転中は、風の温度が下がり、風量が弱くなる場合があります。</li> </ul>
風  運転中に風が止まる	<p>〈除湿・冷房除湿時〉</p> <ul style="list-style-type: none"> <li>● 運転開始時、約30秒間送風後、風を止めることがあります。 (室内温度が低いときに、冷たい風が出るのを防ぐため)</li> </ul> <p>〈除湿時〉</p> <ul style="list-style-type: none"> <li>● 運転開始時、約30秒間送風後、効率よく湿気を取るため約1分間、風が止まります。</li> <li>● 室内湿度が設定湿度に近づいたとき、または、室温が下がるのを防ぐため、約5分間風を止めることがあります。その後、風が出たり止まったりを繰り返すことがあります。</li> </ul> <p>〈冷房除湿時〉</p> <ul style="list-style-type: none"> <li>● 室内温度が設定温度に近づくと、約5分間、運転が止まります。</li> </ul> <p>〈冷房・冷房除湿時〉</p> <ul style="list-style-type: none"> <li>● においカット機能を設定していませんか?(P.32)</li> </ul> <p>〈暖房時〉</p> <ul style="list-style-type: none"> <li>● 室外ユニットに付いた霜を溶かしている間、風が出ません。(霜取り運転) →しばらくお待ちください。(最長約12分間)(P.43)</li> </ul>
本体ランプが 暗い・見にくい	<ul style="list-style-type: none"> <li>● 部屋が暗くなると、本体ランプも暗めになります。(P.8) →「本体ランプ 明るめ」(P.34)を設定すると、常に明るくなります。</li> <li>● 「本体ランプ 暗め」に設定していませんか?(P.34)</li> </ul>
「ナノイー X」ランプが 運転中に消える	<ul style="list-style-type: none"> <li>● 「ナノイー X」機能の異常が考えられます。 →お買い上げの販売店へご相談ください。</li> </ul>
ランプ タイマー予約していないのに タイマーランプが 点灯する・消灯しない	<ul style="list-style-type: none"> <li>● 本体に付属のリモコン以外で、遠隔操作をされていませんか？</li> </ul>
無線LANランプが 点滅している	<ul style="list-style-type: none"> <li>● エアコンと無線LANルーターとが接続されていないときに点滅します。エオリア アプリ(P.24)など、本体に付属のリモコン以外でエアコンを操作しないときは、リモコンの無線LANボタンを2秒間、長押しして消灯させてください。</li> <li>● エオリア アプリご利用時は、エアコンと無線LANルーターが接続されていないときに点滅します。下記の内容をご確認ください。 無線LANルーターと通信ができるようになると、点灯に変わります。 <ul style="list-style-type: none"> <li>・無線LANルーターの電源が切れていないか。</li> <li>・無線LANルーターの位置が室内ユニットから遠くないか。</li> <li>・初期設定の手順2～4(P.25)を再度行い、接続を確認。</li> </ul> </li> </ul>

# 故障かな? ③

お問い合わせや修理を依頼される前に、まずご確認ください。

	症 状	対処法と原因
リモコン	受信しない	<ul style="list-style-type: none"> <li>●乾電池が消耗していたり、使用推奨期限が近かったりしませんか？ 消耗すると、冷房などを押しても「停止」表示になります。 →乾電池を交換してください。</li> <li>●リモコンを室内ユニットの送受信部に向けていますか？(P.7)</li> <li>●テレビやビデオのリモコンのボタンが、リモコンラックなどで押されていませんか？ (混信して受信できない原因)</li> <li>●インバーター照明がある部屋では信号を受け付けない場合があります。 →お買い上げの販売店へご相談ください。</li> </ul>
	表示が薄い・出ない	<ul style="list-style-type: none"> <li>●バックライトは、操作後約10秒で消灯します。(乾電池の消耗を抑えるため)</li> <li>●表示部の文字の濃淡(コントラスト)を調節していませんか？(P.35)</li> <li>●乾電池が消耗していませんか？ →乾電池を交換してください。</li> <li>●+-が逆になっていませんか？ →+-は正しく入れてください。</li> </ul>
	お知らせボタンを押すと「もう一度」の表示が出る	<ul style="list-style-type: none"> <li>●正しく送受信できなかつたときや、温度や湿度の測定中に表示します。 →もう一度、室内ユニットに向けてボタンを押してください。</li> <li>●乾電池が消耗していませんか？ →乾電池を交換してください。</li> </ul>
	タイマー予約ができない	<ul style="list-style-type: none"> <li>●日時表示「1月1日 12:00」が点滅していませんか？ →現在日時を合わせてください。(P.11)</li> </ul>
	リモコンの設定どおりに運転しない	<ul style="list-style-type: none"> <li>●設置後、初めて運転したときは、リモコンの設定にかかわらず、上下風向ルーバーとフィルターおそうじ運転の動作チェック(試運転)が行われます。その後、リモコンの設定に応じた運転で動作チェック(試運転)が行われます。すべての試運転は約15分間で終了し、そのまま設定された運転が継続されます。</li> </ul>
	暖房時、リモコンで風量調節ができない	<ul style="list-style-type: none"> <li>●室内温度が設定温度に近づくと、自動的に風の温度と風量が少し下がります。(室内温度が上がりすぎるのを防ぐため)</li> </ul>
	運転開始ボタンを押しても「停止」と表示される	<ul style="list-style-type: none"> <li>●乾電池が消耗していませんか？ 消耗すると、リモコンの表示が変わったり、設定ができなくなったりします。 →乾電池を交換してください。</li> </ul>
	設定温度が勝手に変わる	
温度・湿度表示	「1月1日 12:00」が点滅し、日時合わせができない	
	リモコンで設定した温度・湿度と、お知らせボタンで表示した室内温度・室内湿度とが合わない	<ul style="list-style-type: none"> <li>●お知らせで表示する室内の温度・湿度は目安としてお使いください。設置環境や運転条件によっては、設定より高くなったり、低くなったりすることがあります。</li> <li>●本体に付属のリモコン以外の遠隔操作で、設定温度を変えていませんか？ →遠隔操作で設定した内容は、リモコンに表示されません。</li> </ul>

症 状	対処法と原因
電気代表示 -- の表示が出る	<ul style="list-style-type: none"> <li>● リモコンの日時が設定されていますか？(P.11、23)</li> <li>● 停電になったり、電源プラグを抜き差ししたりしていませんか？ 本体の日時情報が消去されるため、表示できません。 →リモコンの日時を合わせてください。(P.11) 日時情報が本体に送信されます。</li> </ul>
	<ul style="list-style-type: none"> <li>● 日時は、正しく設定されていますか？ 月の電気代は、毎月1日以降に運転開始ボタンを押すまで更新されません。</li> <li>● お買い上げ時は、電気代単価 時間帯なし、27円/kWhに設定されています。 →各ご家庭に合った電気代単価を設定してください。(P.30)</li> <li>● 最大表示は64999円となり、これ以上の電気代は表示しません。</li> </ul>
金額が多い・少ない	<ul style="list-style-type: none"> <li>● 日時は、正しく設定されていますか？ 月の電気代は、毎月1日以降に運転開始ボタンを押すまで更新されません。</li> <li>● お買い上げ時は、電気代単価 時間帯なし、27円/kWhに設定されています。 →各ご家庭に合った電気代単価を設定してください。(P.30)</li> <li>● 最大表示は64999円となり、これ以上の電気代は表示しません。</li> </ul>
“ブシュツ”という音	<ul style="list-style-type: none"> <li>● 霜取り運転時や運転停止時に、エアコン内部の冷媒ガスの流れが切り替わる音です。</li> </ul>
“ピシツ”“パキツ”という音	<ul style="list-style-type: none"> <li>● 温度変化でエアコンの樹脂部分が伸び縮みする音です。</li> </ul>
水の流れるような“シャー” “ボコボコ”という音	<ul style="list-style-type: none"> <li>● 冷媒ガスがエアコン内部に流れている音です。</li> <li>● 暖房運転停止後、霜取り運転する音です。</li> </ul>
“ゴー”という音	<ul style="list-style-type: none"> <li>● 自動排出方式のとき、フィルターおそうじ運転中に、ほこりを排出する音です。</li> </ul>
“バサツ”“ギシツ”という音	<ul style="list-style-type: none"> <li>● フィルターおそうじ運転中に発生している音です。 (エアフィルターやブラシが駆動しています) →寝室などでご使用時に音が気になるときは、「おそうじタイマー」の予約をおすすめします。(P.37)</li> </ul>
“ポコポコ”という音	<ul style="list-style-type: none"> <li>● ドレンホースから外気が流入し、発生する音です。特に、高气密住宅など、気密性の高い部屋で、換気扇を回しているときや、屋外に強風が吹いているときに発生します。 →部屋の吸気口を開けると解消される場合があります。 →対応部材(別売品)の取り付けを、お買い上げの販売店へご相談ください。</li> </ul>
“シャー”という音	<ul style="list-style-type: none"> <li>● 「ナノイー X」が発生している音です。 →就寝時など音が気になるときは、「ナノイー X」を取り消してください。(P.12、13)</li> </ul>
“ピッピツ”という受信音	<ul style="list-style-type: none"> <li>● リモコンの設定温度が上限または下限になったことをお知らせしています。</li> </ul>
何も操作していないのに “ピー”“ピーピー”“ピツ” “ピッピツ”などの受信音 や音声がする	<ul style="list-style-type: none"> <li>● 本体に付属のリモコン以外で、遠隔操作をされていませんか？</li> </ul>
操作すると“ピーピーピー” “ピーピーピーピー”という 受信音	<ul style="list-style-type: none"> <li>● 遠隔操作によりコントロールされている場合、本体に付属のリモコンで操作できないことをお知らせしています。</li> </ul>
“ピピピピ”という音を 繰り返す	<ul style="list-style-type: none"> <li>● 試運転時に、異常が発生したことをお知らせしています。(タイマーランプ点滅) →約3分間で音は止まります。お買い上げの販売店へご連絡ください。</li> </ul>

# タイマーランプが点滅するときは

室内または室外ユニットに異常が発生しています。以下の手順でご確認ください。

## リモコンで診断コードを確認する

**お知らせ** を押す。

**診断 H52**

(表示例)

● “ピピピピ…”と鳴り「診断」と「3桁の英数字 (H□□かF□□)」が表示されます。

● 点滅と同時に“ピピピピ”という音を繰り返すこともあります。(P.59)

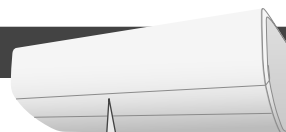

(橙)点滅

H11・H19  
が表示して  
いるとき

H11・H19・  
H52以外が表示  
しているとき

## H52が表示しているとき

次の原因が考えられます。

- エアフィルターが正しく取り付けられていない
- フィルター扉が、ロックされていない
- フィルター駆動部の異常

## エアフィルターの確認をする

- ① エアフィルターを付け直す。(P.41)
  - フィルター扉のロックを確認してください。(3か所)
- ② **手動おそうじ** を押す。
  - 約15分間、エアフィルターが動くことを確認し、停止してください。(エアフィルター取り付け状態確認のため)
- ③ 前面パネルを閉める。

## 運転の再確認をする

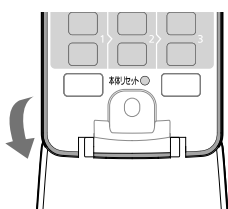

- ① **本体リセット** を先の細いもので押す。 **本体リセット** ▶ **停止**
  - 本体電源がリセットされ、直る場合があります。
- ② 「AI快適おまかせ」「冷房」「除湿切換」「暖房」ボタンのいずれかを押す。(正常動作の確認のため)

## タイマーランプが点滅するとき

点検・修理が必要です

- ① 運転を止める。
- ② **お知らせ** を押す。 ● 診断コード(英数字)を再確認してください。

## タイマーランプが点滅しないとき

正常です

## 販売店へ診断コードをご連絡ください

- 電源プラグは抜いておいてください。
- 次の表示の場合は、修理するまで一時的に運転できます。(受信音“ピピピピ”) H23、H27、H28、H29、H31、H50、H51、H52、H80、H85

■ 確認または修理後に日時を合わせてください。タイマー予約をしていたときは、予約し直してください。(P.11、19、37)

# 仕様

種類		冷房・暖房兼用セパレート形(インバーター)											
室内ユニット/ 室外ユニット品番		CS- UX252D2	CU- UX252D2	CS- UX282D2	CU- UX282D2	CS- UX402D2	CU- UX402D2	CS- UX562D2	CU- UX562D2	CS- UX632D2	CU- UX632D2	CS- UX712D2	CU- UX712D2
電源		単相200V 50/60Hz共用											
電源プラグ形状		Ⓕ	-	Ⓕ	-	Ⓕ	-	Ⓕ	-	Ⓕ	-	Ⓕ	-
冷房	定格能力(kW)	2.5 (0.4~4.0)		2.8 (0.4~4.5)		4.0 (0.5~5.8)		5.6 (0.5~6.2)		6.3 (0.5~6.8)		7.1 (0.5~7.4)	
	定格消費電力(W)	445 (110~1,000)		510 (110~1,100)		800 (120~1,800)		1,480 (120~2,020)		1,780 (120~2,550)		2,320 (120~2,760)	
	運転電流(A)	2.45		2.70		4.30		7.95		8.95		11.7	
	運転音(dB:音響パワーレベル)	57	55	59	58	65	60	66	64	66	65	67	66
冷房面積の 目安	鉄筋アパート 南向き洋室	17 m <sup>2</sup> /10畳		19 m <sup>2</sup> /12畳		28 m <sup>2</sup> /17畳		39 m <sup>2</sup> /23畳		43 m <sup>2</sup> /26畳		49 m <sup>2</sup> /30畳	
	木造 南向き和室	11 m <sup>2</sup> /7畳		13 m <sup>2</sup> /8畳		18 m <sup>2</sup> /11畳		25 m <sup>2</sup> /15畳		29 m <sup>2</sup> /17畳		32 m <sup>2</sup> /20畳	
定格能力 (kW)	標準	2.8 (0.3~10.5)		3.6 (0.3~11.9)		5.0 (0.4~12.0)		6.7 (0.4~12.0)		7.1 (0.4~12.0)		8.5 (0.4~12.1)	
	低温	7.6		9.0		9.3		9.3		9.3		9.5	
定格消費 電力 (W)	標準	470 (105~3,790)		675 (105~4,000)		950 (110~4,000)		1,500 (110~4,000)		1,630 (110~4,000)		2,230 (110~4,000)	
	低温	3,350		3,700		3,800		3,800		3,800		3,850	
運転電流(A)<最大>		2.35<19.3>		3.40<20.0>		4.80<20.0>		7.65<20.0>		8.20<20.0>		11.2<20.0>	
運転音(dB:音響パワーレベル)		59	56	65	59	68	61	68	65	69	67	70	67
暖房面積の 目安	鉄筋アパート 南向き洋室	13 m <sup>2</sup> /8畳		16 m <sup>2</sup> /10畳		23 m <sup>2</sup> /14畳		30 m <sup>2</sup> /18畳		32 m <sup>2</sup> /20畳		39 m <sup>2</sup> /23畳	
	木造 南向き和室	10 m <sup>2</sup> /6畳		13 m <sup>2</sup> /8畳		18 m <sup>2</sup> /11畳		24 m <sup>2</sup> /15畳		26 m <sup>2</sup> /16畳		31 m <sup>2</sup> /19畳	
通年エネルギー消費効率		6.5		6.9		7.0		6.3		6.0		5.8	
区分名		II		II		IV		IV		IV		IV	
質量(kg)		15.5	39	15.5	47.5	15.5	47.5	15.5	47.5	15.5	47.5	15.5	47.5
外形寸法 (高さ×幅×奥行) (mm)	室内ユニット	295×799×385											
	室外ユニット	630×799× 299		699×849×319									

- この仕様値は、JIS C 9612:2013(日本産業規格)に基づいた数値です。
- 室外ユニットの幅の寸法には配管接続口部分を含んでいません。
- リモコンで「停止」のときの消費電力は0.8Wです。  
(タイマー予約時、おはようチャージ・パワーセーブ(昼間)・電気代単価(時間帯あり)・カビみはり設定時:約1W、室温みはり中:約3W)
- 無線LANランプ点灯中、「停止」のときの消費電力は約2Wです。
- 室外ユニットを、硫化ガス、機械油の多い所、悪臭や有毒ガスの発生する所、積雪の多い地域でご使用される場合は販売店へご相談ください。

## 無線LAN部

無線LAN規格	IEEE802.11 b/g/n
周波数範囲	2.4 GHz帯
暗号化方式	WPA™/WPA2™

タイマーランプが点滅するときは仕様

# 著作権など①

- App StoreはApple Inc. のサービスマークです。
- iPhoneは、米国および他の国々で登録されたApple Inc. の商標です。iPhoneの商標は、アイホン株式会社のライセンスに基づき使用されています。
- AndroidおよびGoogle PlayはGoogle LLCの商標または登録商標です。
- “WPA™”および“WPA2™”は、“Wi-Fi Alliance®”の商標です。
- その他、本書に記載されている各種名称、会社名、商品名などは各社の商標または登録商標です。なお、本文中では™、®マークは一部記載していません。

## ■ ソフトウェアについて

本製品は、以下の種類のソフトウェアから構成されています。

- 1) パナソニック株式会社(以下パナソニック)により、またはパナソニックのために開発されたソフトウェア
- 2) 第三者が保有しており、パナソニックにライセンスされたソフトウェア
- 3) GNU GENERAL PUBLIC LICENSE Version2.0 (GPL V2.0)に基づきライセンスされたソフトウェア
- 4) GPL V2.0 以外の条件に基づきライセンスされたオープンソースソフトウェア

上記3)4)に分類されるソフトウェアは、これら単体で有用であることを期待して頒布されますが、「商品性」または「特定の目的についての適合性」についての黙示の保証をしないことを含め、一切の保証はなされません。

ソフトウェアの最新ライセンス条件について確認される場合は、以下のURL およびQRコードで直接ご確認いただけます。

<http://panasonic.jp/s/a/aib>



パナソニックは、本製品の発売から少なくとも3年間、以下の問い合わせ窓口にご連絡いただいた方に対し、実費にて、GPL V2.0 またはソースコードの開示義務を課すその他の条件に基づきライセンスされたソフトウェアに対応する完全かつ機械読取り可能なソースコードを、それぞれの著作権者の情報と併せて提供します。

問い合わせ窓口：oss-cd-request@gg.jp.panasonic.com

また、これらソースコードおよび著作権者の情報は、以下のウェブサイトからも自由に無料で入手することができます。

<https://panasonic.net/cns/oss/ap/>

## lwIP

lwIP is licenced under the BSD licence:

Copyright (c) 2001-2004 Swedish Institute of Computer Science.

All rights reserved.

Copyright (c) 2001-2003 Swedish Institute of Computer Science. All rights reserved.

Copyright (c) 2002 CITEL Technologies Ltd. All rights reserved.

Copyright (c) 2007 Dominik Spies <kontakt@dspies.de> All rights reserved.

Copyright (c) 2002-2003, Adam Dunkels. All rights reserved.

Copyright (c) 2001-2003 Swedish Institute of Computer Science.

Copyright (c) 2003-2004 Leon Woestenberg <leon.woestenberg@axon.tv>

Copyright (c) 2003-2004 Axon Digital Design B.V., The Netherlands.

All rights reserved.

Copyright (c) 2001-2004 Leon Woestenberg <leon.woestenberg@gmx.net>

Copyright (c) 2001-2004 Axon Digital Design B.V., The Netherlands.

All rights reserved.

## MINIX3

Copyright (c) 2016 The MINIX 3 Project.

All rights reserved.

Redistribution and use in source and binary forms, with or without modification, are permitted provided that the following conditions are met:

1. Redistributions of source code must retain the above copyright notice, this list of conditions and the following disclaimer.
2. Redistributions in binary form must reproduce the above copyright notice, this list of conditions and the following disclaimer in the documentation and/or other materials provided with the distribution.
3. The name of the author may not be used to endorse or promote products derived from this software without specific prior written permission.

THIS SOFTWARE IS PROVIDED BY THE AUTHOR ``AS IS`` AND ANY EXPRESS OR IMPLIED WARRANTIES, INCLUDING, BUT NOT LIMITED TO, THE IMPLIED WARRANTIES OF MERCHANTABILITY AND FITNESS FOR A PARTICULAR PURPOSE ARE DISCLAIMED. IN NO EVENT SHALL THE AUTHOR BE LIABLE FOR ANY DIRECT, INDIRECT, INCIDENTAL, SPECIAL, EXEMPLARY, OR CONSEQUENTIAL DAMAGES (INCLUDING, BUT NOT LIMITED TO, PROCUREMENT OF SUBSTITUTE GOODS OR SERVICES; LOSS OF USE, DATA, OR PROFITS; OR BUSINESS INTERRUPTION) HOWEVER CAUSED AND ON ANY THEORY OF LIABILITY, WHETHER IN CONTRACT, STRICT LIABILITY, OR TORT (INCLUDING NEGLIGENCE OR OTHERWISE) ARISING IN ANY WAY OUT OF THE USE OF THIS SOFTWARE, EVEN IF ADVISED OF THE POSSIBILITY OF SUCH DAMAGE.

## mbdTLS

Copyright (C) 2006-2015, ARM Limited, All Rights Reserved

Copyright (C) 2006-2016, ARM Limited, All Rights Reserved

Apache License

Version 2.0, January 2004

<http://www.apache.org/licenses/>

TERMS AND CONDITIONS FOR USE, REPRODUCTION, AND DISTRIBUTION

### 1. Definitions.

"License" shall mean the terms and conditions for use, reproduction, and distribution as defined by Sections 1 through 9 of this document.

"Licensor" shall mean the copyright owner or entity authorized by the copyright owner that is granting the License.

"Legal Entity" shall mean the union of the acting entity and all other entities that control, are controlled by, or are under common control with that entity.

For the purposes of this definition, "control" means (i) the power, direct or indirect, to cause the direction or management of such entity, whether by contract or otherwise, or (ii) ownership of fifty percent (50%) or more of the outstanding shares, or (iii) beneficial ownership of such entity.

"You" (or "Your") shall mean an individual or Legal Entity exercising permissions granted by this License.

"Source" form shall mean the preferred form for making modifications, including but not limited to software source code, documentation source, and configuration files.

"Object" form shall mean any form resulting from mechanical transformation or translation of a Source form, including but not limited to compiled object code, generated documentation, and conversions to other media types.

"Work" shall mean the work of authorship, whether in Source or Object form, made available under the License, as indicated by a copyright notice that is included in or attached to the work (an example is provided in the Appendix below).

"Derivative Works" shall mean any work, whether in Source or Object form, that is based on (or derived from) the Work and for which the editorial revisions, annotations, elaborations, or other modifications represent, as a whole, an original work of authorship. For the purposes of this License, Derivative Works shall not include works that remain separable from, or merely link (or bind by name) to the interfaces of, the Work and Derivative Works thereof.

"Contribution" shall mean any work of authorship, including the original version of the Work and any modifications or additions to that Work or Derivative Works thereof, that is intentionally submitted to Licensor for inclusion in the Work by the copyright owner or by an individual or Legal Entity authorized to submit on behalf of the copyright owner. For the purposes of this definition, "submitted" means any form of electronic, verbal, or written communication sent to the Licensor or its representatives, including but not limited to communication on electronic mailing lists, source code control systems, and issue tracking systems that are managed by, or on behalf of, the Licensor for the purpose of discussing and improving the Work, but excluding communication that is conspicuously marked or otherwise designated in writing by the copyright owner as "Not a Contribution."

"Contributor" shall mean Licensor and any individual or Legal Entity on behalf of whom a Contribution has been received by Licensor and subsequently incorporated within the Work.

**2. Grant of Copyright License.** Subject to the terms and conditions of this License, each Contributor hereby grants to You a perpetual, worldwide,

non-exclusive, no-charge, royalty-free, irrevocable copyright license to reproduce, prepare Derivative Works of, publicly display, publicly perform, sublicense, and distribute the Work and such Derivative Works in Source or Object form.

**3. Grant of Patent License.** Subject to the terms and conditions of this License, each Contributor hereby grants to You a perpetual, worldwide, non-exclusive, no-charge, royalty-free, irrevocable (except as stated in this section) patent license to make, have made, use, offer to sell, sell, import, and otherwise transfer the Work, where such license applies only to those patent claims licensable by such Contributor that are necessarily infringed by their Contribution(s) alone or by combination of their Contribution(s) with the Work to which such Contribution(s) was submitted.

If You institute patent litigation against any entity (including a cross-claim or counterclaim in a lawsuit) alleging that the Work or a Contribution incorporated within the Work constitutes direct or contributory patent infringement, then any patent licenses granted to You under this License for that Work shall terminate as of the date such litigation is filed.

**4. Redistribution.** You may reproduce and distribute copies of the Work or Derivative Works thereof in any medium, with or without modifications, in any Source or Object form, provided that You meet the following conditions:

- You must give any other recipients of the Work or Derivative Works a copy of this License; and
- You must cause any modified files to carry prominent notices stating that You changed the files; and
- You must retain, in the Source form of any Derivative Works that You distribute, all copyright, patent, trademark, and attribution notices from the Source form of the Work, excluding those notices that do not pertain to any part of the Derivative Works; and
- If the Work includes a "NOTICE" text file as part of its distribution, then any Derivative Works that You distribute must include a readable copy of the attribution notices contained within such NOTICE file, excluding those notices that do not pertain to any part of the Derivative Works, in at least one of the following places: within a NOTICE text file distributed as part of the Derivative Works; within the Source form or documentation, if provided along with the Derivative Works; or, within a display generated by the Derivative Works, if and wherever such third-party notices normally appear. The contents of the NOTICE file are for informational purposes only and do not modify the License. You may add Your own attribution notices within Derivative Works that You distribute, alongside or as an addendum to the NOTICE text from the Work, provided that such additional attribution notices cannot be construed as modifying the License.

You may add Your own copyright statement to Your modifications and may provide additional or different license terms and conditions for use, reproduction, or distribution of Your modifications, or for any such Derivative Works as a whole, provided Your use, reproduction, and distribution of the Work otherwise complies with the conditions stated in this License.

**5. Submission of Contributions.** Unless You explicitly state otherwise, any Contribution intentionally submitted for inclusion in the Work by You to the Licensor shall be under the terms and conditions of this License, without any additional terms or conditions. Notwithstanding the above, nothing herein shall supersede or modify the terms of any separate license agreement you may have executed with Licensor regarding such Contributions.

**6. Trademarks.** This License does not grant permission to use the trade names, trademarks, service marks, or product names of the Licensor, except as required for reasonable and customary use in describing the origin of the Work and reproducing the content of the NOTICE file.

**7. Disclaimer of Warranty.** Unless required by applicable law or agreed to in writing, Licensor provides the Work (and each Contributor provides its Contributions) on an "AS IS" BASIS, WITHOUT WARRANTIES OR CONDITIONS OF ANY KIND, either express or implied, including, without limitation, any warranties or conditions of TITLE, NON-INFRINGEMENT, MERCHANTABILITY, or FITNESS FOR A PARTICULAR PURPOSE. You are solely responsible for determining the appropriateness of using or redistributing the Work and assume any risks associated with Your exercise of permissions under this License.

**8. Limitation of Liability.** In no event and under no legal theory, whether in tort (including negligence), contract, or otherwise, unless required by applicable law (such as deliberate and grossly negligent acts) or agreed to in writing, shall any Contributor be liable to You for damages, including any direct, indirect, special, incidental, or consequential damages of any character arising as a result of this License or out of the use or inability to use the Work (including but not limited to damages for loss of goodwill, work stoppage, computer failure or malfunction, or any and all other commercial damages or losses), even if such Contributor has been advised of the possibility of such damages.

**9. Accepting Warranty or Additional Liability.** While redistributing the Work or Derivative Works thereof, You may choose to offer, and charge a fee for, acceptance of support, warranty, indemnity, or other liability obligations and/or rights consistent with this License. However, in accepting such obligations, You may act only on Your own behalf and/ or Your sole responsibility, not on behalf of any other Contributor, and only if You agree to indemnify, defend, and

hold each Contributor harmless for any liability incurred by, or claims asserted against, such Contributor by reason of your accepting any such warranty or additional liability.

END OF TERMS AND CONDITIONS

APPENDIX: How to apply the Apache License to your work.

To apply the Apache License to your work, attach the following boilerplate notice, with the fields enclosed by brackets "[]" replaced with your own identifying information. (Don't include the brackets!) The text should be enclosed in the appropriate comment syntax for the file format. We also recommend that a file or class name and description of purpose be included on the same "printed page" as the copyright notice for easier identification within third-party archives.

Copyright [yyyy] [name of copyright owner]

Licensed under the Apache License, Version 2.0 (the "License"); you may not use this file except in compliance with the License. You may obtain a copy of the License at

<http://www.apache.org/licenses/LICENSE-2.0>

Unless required by applicable law or agreed to in writing, software distributed under the License is distributed on an "AS IS" BASIS, WITHOUT WARRANTIES OR CONDITIONS OF ANY KIND, either express or implied. See the License for the specific language governing permissions and limitations under the License.

#### WPA Supplicant

=====

Copyright (c) 2003-2016, Jouni Malinen <j@w1.fi> and contributors All Rights Reserved.

This program is licensed under the BSD license (the one with advertisement clause removed).

If you are submitting changes to the project, please see CONTRIBUTIONS file for more instructions.

License

-----

This software may be distributed, used, and modified under the terms of BSD license:

Redistribution and use in source and binary forms, with or without modification, are permitted provided that the following conditions are met:

- Redistributions of source code must retain the above copyright notice, this list of conditions and the following disclaimer.
- Redistributions in binary form must reproduce the above copyright notice, this list of conditions and the following disclaimer in the documentation and/or other materials provided with the distribution.
- Neither the name(s) of the above-listed copyright holder(s) nor the names of its contributors may be used to endorse or promote products derived from this software without specific prior written permission.

THIS SOFTWARE IS PROVIDED BY THE COPYRIGHT HOLDERS AND CONTRIBUTORS "AS IS" AND ANY EXPRESS OR IMPLIED WARRANTIES, INCLUDING, BUT NOT LIMITED TO, THE IMPLIED WARRANTIES OF MERCHANTABILITY AND FITNESS FOR A PARTICULAR PURPOSE ARE DISCLAIMED. IN NO EVENT SHALL THE COPYRIGHT OWNER OR CONTRIBUTORS BE LIABLE FOR ANY DIRECT, INDIRECT, INCIDENTAL, SPECIAL, EXEMPLARY, OR CONSEQUENTIAL DAMAGES (INCLUDING, BUT NOT LIMITED TO, PROCUREMENT OF SUBSTITUTE GOODS OR SERVICES; LOSS OF USE, DATA, OR PROFITS; OR BUSINESS INTERRUPTION) HOWEVER CAUSED AND ON ANY THEORY OF LIABILITY, WHETHER IN CONTRACT, STRICT LIABILITY, OR TORT (INCLUDING NEGLIGENCE OR OTHERWISE) ARISING IN ANY WAY OUT OF THE USE OF THIS SOFTWARE, EVEN IF ADVISED OF THE POSSIBILITY OF SUCH DAMAGE.

#### Free RTOS

The FreeRTOS source code is licensed by a "modified" GNU General Public License (GPL). The modification is provided in the form of an exception.

NOTE: The modification to the GPL is included to allow you to distribute a combined work that includes FreeRTOS without being obliged to provide the source code for proprietary components outside of the FreeRTOS kernel.

-----  
The FreeRTOS GPL Exception Text:

Any FreeRTOS source code, whether modified or in its original release form, or whether in whole or in part, can only be distributed by you under the terms of the GNU General Public License plus this exception. An independent module is a module which is not derived from or based on FreeRTOS.

# 著作権など②

## Clause 1:

Linking FreeRTOS statically or dynamically with other modules is making a combined work based on FreeRTOS. Thus, the terms and conditions of the GNU General Public License cover the whole combination.

As a special exception, the copyright holder of FreeRTOS gives you permission to link FreeRTOS with independent modules that communicate with FreeRTOS solely through the FreeRTOS API interface, regardless of the license terms of these independent modules, and to copy and distribute the resulting combined work under terms of your choice, provided that

- + Every copy of the combined work is accompanied by a written statement that details to the recipient the version of FreeRTOS used and an offer by yourself to provide the FreeRTOS source code (including any modifications you may have made) should the recipient request it.
- + The combined work is not itself an RTOS, scheduler, kernel or related product.
- + The independent modules add significant and primary functionality to FreeRTOS and do not merely extend the existing functionality already present in FreeRTOS.

## Clause 2:

FreeRTOS may not be used for any competitive or comparative purpose, including the publication of any form of run time or compile time metric, without the express permission of Real Time Engineers Ltd. (this is the norm within the industry and is intended to ensure information accuracy).

-----  
The standard GPL exception text:

GNU GENERAL PUBLIC LICENSE  
Version 2, June 1991

Copyright (C) 1989, 1991 Free Software Foundation, Inc.  
59 Temple Place, Suite 330, Boston, MA 02111-1307 USA  
Everyone is permitted to copy and distribute verbatim copies of this license document, but changing it is not allowed.

### Preamble

The licenses for most software are designed to take away your freedom to share and change it. By contrast, the GNU General Public License is intended to guarantee your freedom to share and change free software—to make sure the software is free for all its users. This General Public License applies to most of the Free Software Foundation's software and to any other program whose authors commit to using it. (Some other Free Software Foundation software is covered by the GNU Library General Public License instead.) You can apply it to your programs, too.

When we speak of free software, we are referring to freedom, not price. Our General Public Licenses are designed to make sure that you have the freedom to distribute copies of free software (and charge for this service if you wish), that you receive source code or can get it if you want it, that you can change the software or use pieces of it in new free programs; and that you know you can do these things.

To protect your rights, we need to make restrictions that forbid anyone to deny you these rights or to ask you to surrender the rights. These restrictions translate to certain responsibilities for you if you distribute copies of the software, or if you modify it.

For example, if you distribute copies of such a program, whether gratis or for a fee, you must give the recipients all the rights that you have. You must make sure that they, too, receive or can get the source code. And you must show them these terms so they know their rights.

We protect your rights with two steps: (1) copyright the software, and (2) offer you this license which gives you legal permission to copy, distribute and/or modify the software.

Also, for each author's protection and ours, we want to make certain that everyone understands that there is no warranty for this free software. If the software is modified by someone else and passed on, we want its recipients to know that what they have is not the original, so that any problems introduced by others will not reflect on the original authors' reputations.

Finally, any free program is threatened constantly by software patents. We wish to avoid the danger that redistributors of a free program will individually obtain patent licenses, in effect making the program proprietary. To prevent this, we have made it clear that any patent must be licensed for everyone's free use or not licensed at all.

The precise terms and conditions for copying, distribution and modification follow.

## GNU GENERAL PUBLIC LICENSE TERMS AND CONDITIONS FOR COPYING, DISTRIBUTION AND MODIFICATION

0. This License applies to any program or other work which contains a notice placed by the copyright holder saying it may be distributed under the terms of this General Public License. The "Program", below, refers to any such program or work, and a "work based on the Program" means either the Program or any derivative work under copyright law: that is to say, a work containing the Program or a portion of it, either verbatim or with modifications and/or translated into another language. (Hereinafter, translation is included without limitation in the term "modification".) Each licensee is addressed as "you".

Activities other than copying, distribution and modification are not covered by this License; they are outside its scope. The act of running the Program is not restricted, and the output from the Program is covered only if its contents constitute a work based on the Program (independent of having been made by running the Program). Whether that is true depends on what the Program does.

1. You may copy and distribute verbatim copies of the Program's source code as you receive it, in any medium, provided that you conspicuously and appropriately publish on each copy an appropriate copyright notice and disclaimer of warranty; keep intact all the notices that refer to this License and to the absence of any warranty; and give any other recipients of the Program a copy of this License along with the Program.

You may charge a fee for the physical act of transferring a copy, and you may at your option offer warranty protection in exchange for a fee.

2. You may modify your copy or copies of the Program or any portion of it, thus forming a work based on the Program, and copy and distribute such modifications or work under the terms of Section 1 above, provided that you also meet all of these conditions:

- a) You must cause the modified files to carry prominent notices stating that you changed the files and the date of any change.
- b) You must cause any work that you distribute or publish, that in whole or in part contains or is derived from the Program or any part thereof, to be licensed as a whole at no charge to all third parties under the terms of this License.
- c) If the modified program normally reads commands interactively when run, you must cause it, when started running for such interactive use in the most ordinary way, to print or display an announcement including an appropriate copyright notice and a notice that there is no warranty (or else, saying that you provide a warranty) and that users may redistribute the program under these conditions, and telling the user how to view a copy of this License. (Exception: if the Program itself is interactive but does not normally print such an announcement, your work based on the Program is not required to print an announcement.)

These requirements apply to the modified work as a whole. If identifiable sections of that work are not derived from the Program, and can be reasonably considered independent and separate works in themselves, then this License, and its terms, do not apply to those sections when you distribute them as separate works. But when you distribute the same sections as part of a whole which is a work based on the Program, the distribution of the whole must be on the terms of this License, whose permissions for other licensees extend to the entire whole, and thus to each and every part regardless of who wrote it.

Thus, it is not the intent of this section to claim rights or contest your rights to work written entirely by you; rather, the intent is to exercise the right to control the distribution of derivative or collective works based on the Program.

In addition, mere aggregation of another work not based on the Program with the Program (or with a work based on the Program) on a volume of a storage or distribution medium does not bring the other work under the scope of this License.

3. You may copy and distribute the Program (or a work based on it, under Section 2) in object code or executable form under the terms of Sections 1 and 2 above provided that you also do one of the following:

- a) Accompany it with the complete corresponding machine-readable source code, which must be distributed under the terms of Sections 1 and 2 above on a medium customarily used for software interchange; or,
- b) Accompany it with a written offer, valid for at least three years, to give any third party, for a charge no more than your cost of physically performing source distribution, a complete machine-readable copy of the corresponding source code, to be distributed under the terms of Sections 1 and 2 above on a medium customarily used for software interchange; or,
- c) Accompany it with the information you received as to the offer to distribute corresponding source code. (This alternative is allowed only for noncommercial distribution and only if you received the program in object code or executable form with such an offer, in accord with Subsection b above.)



The source code for a work means the preferred form of the work for making modifications to it. For an executable work, complete source code means all the source code for all modules it contains, plus any associated interface definition files, plus the scripts used to control compilation and installation of the executable. However, as a special exception, the source code distributed need not include anything that is normally distributed (in either source or binary form) with the major components (compiler, kernel, and so on) of the operating system on which the executable runs, unless that component itself accompanies the executable.

If distribution of executable or object code is made by offering access to copy from a designated place, then offering equivalent access to copy the source code from the same place counts as distribution of the source code, even though third parties are not compelled to copy the source along with the object code.

4. You may not copy, modify, sublicense, or distribute the Program except as expressly provided under this License. Any attempt otherwise to copy, modify, sublicense or distribute the Program is void, and will automatically terminate your rights under this License. However, parties who have received copies, or rights, from you under this License will not have their licenses terminated so long as such parties remain in full compliance.

5. You are not required to accept this License, since you have not signed it. However, nothing else grants you permission to modify or distribute the Program or its derivative works. These actions are prohibited by law if you do not accept this License. Therefore, by modifying or distributing the Program (or any work based on the Program), you indicate your acceptance of this License to do so, and all its terms and conditions for copying, distributing or modifying the Program or works based on it.

6. Each time you redistribute the Program (or any work based on the Program), the recipient automatically receives a license from the original licensor to copy, distribute or modify the Program subject to these terms and conditions. You may not impose any further restrictions on the recipients' exercise of the rights granted herein. You are not responsible for enforcing compliance by third parties to this License.

7. If, as a consequence of a court judgment or allegation of patent infringement or for any other reason (not limited to patent issues), conditions are imposed on you (whether by court order, agreement or otherwise) that contradict the conditions of this License, they do not excuse you from the conditions of this License. If you cannot distribute so as to satisfy simultaneously your obligations under this License and any other pertinent obligations, then as a consequence you may not distribute the Program at all. For example, if a patent license would not permit royalty-free redistribution of the Program by all those who receive copies directly or indirectly through you, then the only way you could satisfy both it and this License would be to refrain entirely from distribution of the Program.

If any portion of this section is held invalid or unenforceable under any particular circumstance, the balance of the section is intended to apply and the section as a whole is intended to apply in other circumstances.

It is not the purpose of this section to induce you to infringe any patents or other property right claims or to contest validity of any such claims; this section has the sole purpose of protecting the integrity of the free software distribution system, which is implemented by public license practices. Many people have made generous contributions to the wide range of software distributed through that system in reliance on consistent application of that system; it is up to the author/donor to decide if he or she is willing to distribute software through any other system and a licensee cannot impose that choice.

This section is intended to make thoroughly clear what is believed to be a consequence of the rest of this License.

8. If the distribution and/or use of the Program is restricted in certain countries either by patents or by copyrighted interfaces, the original copyright holder who places the Program under this License may add an explicit geographical distribution limitation excluding those countries, so that distribution is permitted only in or among countries not thus excluded. In such case, this License incorporates the limitation as if written in the body of this License.

9. The Free Software Foundation may publish revised and/or new versions of the General Public License from time to time. Such new versions will be similar in spirit to the present version, but may differ in detail to address new problems or concerns.

Each version is given a distinguishing version number. If the Program specifies a version number of this License which applies to it and "any later version", you have the option of following the terms and conditions either of that version or of any later version published by the Free Software Foundation. If the Program does not specify a version number of this License, you may choose any version ever published by the Free Software Foundation.

10. If you wish to incorporate parts of the Program into other free programs whose distribution conditions are different, write to the author to ask for permission. For software which is copyrighted by the Free Software

Foundation, write to the Free Software Foundation; we sometimes make exceptions for this. Our decision will be guided by the two goals of preserving the free status of all derivatives of our free software and of promoting the sharing and reuse of software generally.

## NO WARRANTY

11. BECAUSE THE PROGRAM IS LICENSED FREE OF CHARGE, THERE IS NO WARRANTY FOR THE PROGRAM, TO THE EXTENT PERMITTED BY APPLICABLE LAW. EXCEPT WHEN OTHERWISE STATED IN WRITING THE COPYRIGHT HOLDERS AND/OR OTHER PARTIES PROVIDE THE PROGRAM "AS IS" WITHOUT WARRANTY OF ANY KIND, EITHER EXPRESSED OR IMPLIED, INCLUDING, BUT NOT LIMITED TO, THE IMPLIED WARRANTIES OF MERCHANTABILITY AND FITNESS FOR A PARTICULAR PURPOSE. THE ENTIRE RISK AS TO THE QUALITY AND PERFORMANCE OF THE PROGRAM IS WITH YOU. SHOULD THE PROGRAM PROVE DEFECTIVE, YOU ASSUME THE COST OF ALL NECESSARY SERVICING, REPAIR OR CORRECTION.

12. IN NO EVENT UNLESS REQUIRED BY APPLICABLE LAW OR AGREED TO IN WRITING WILL ANY COPYRIGHT HOLDER, OR ANY OTHER PARTY WHO MAY MODIFY AND/OR REDISTRIBUTE THE PROGRAM AS PERMITTED ABOVE, BE LIABLE TO YOU FOR DAMAGES, INCLUDING ANY GENERAL, SPECIAL, INCIDENTAL OR CONSEQUENTIAL DAMAGES ARISING OUT OF THE USE OR INABILITY TO USE THE PROGRAM (INCLUDING BUT NOT LIMITED TO LOSS OF DATA OR DATA BEING RENDERED INACCURATE OR LOSSES SUSTAINED BY YOU OR THIRD PARTIES OR A FAILURE OF THE PROGRAM TO OPERATE WITH ANY OTHER PROGRAMS), EVEN IF SUCH HOLDER OR OTHER PARTY HAS BEEN ADVISED OF THE POSSIBILITY OF SUCH DAMAGES.

## END OF TERMS AND CONDITIONS

### How to Apply These Terms to Your New Programs

If you develop a new program, and you want it to be of the greatest possible use to the public, the best way to achieve this is to make it free software which everyone can redistribute and change under these terms.

To do so, attach the following notices to the program. It is safest to attach them to the start of each source file to most effectively convey the exclusion of warranty; and each file should have at least the "copyright" line and a pointer to where the full notice is found.

```
<one line to give the program's name and a brief idea of what it does.>  
Copyright (C) <year> <name of author>
```

This program is free software; you can redistribute it and/or modify it under the terms of the GNU General Public License\*\* as published by the Free Software Foundation; either version 2 of the License, or (at your option) any later version.

This program is distributed in the hope that it will be useful, but WITHOUT ANY WARRANTY; without even the implied warranty of MERCHANTABILITY or FITNESS FOR A PARTICULAR PURPOSE. See the GNU General Public License for more details.

You should have received a copy of the GNU General Public License along with this program; if not, write to the Free Software Foundation, Inc., 59 Temple Place, Suite 330, Boston, MA 02111-1307 USA

Also add information on how to contact you by electronic and paper mail.

If the program is interactive, make it output a short notice like this when it starts in an interactive mode:

```
Gnomovision version 69, Copyright (C) year name of author Gnomovision  
comes with ABSOLUTELY NO WARRANTY; for details type `show w'.  
This is free software, and you are welcome to redistribute it under certain  
conditions; type `show c' for details.
```

The hypothetical commands `show w' and `show c' should show the appropriate parts of the General Public License. Of course, the commands you use may be called something other than `show w' and `show c'; they could even be mouse-clicks or menu items--whatever suits your program.

You should also get your employer (if you work as a programmer) or your school, if any, to sign a "copyright disclaimer" for the program, if necessary. Here is a sample; alter the names:

```
Yoyodyne, Inc., hereby disclaims all copyright interest in the program  
'Gnomovision' (which makes passes at compilers) written by James Hacker.
```

```
<signature of Ty Coon>, 1 April 1989  
Ty Coon, President of Vice
```

This General Public License does not permit incorporating your program into proprietary programs. If your program is a subroutine library, you may consider it more useful to permit linking proprietary applications with the library. If this is what you want to do, use the GNU Library General Public License instead of this License.

# 長期使用製品安全表示制度に基づく本体表示について

経年劣化により、危害の発生が高まるおそれがあることを注意喚起するために、電気用品安全法で義務付けられた以下の表示を本体の銘板近傍に行っています。

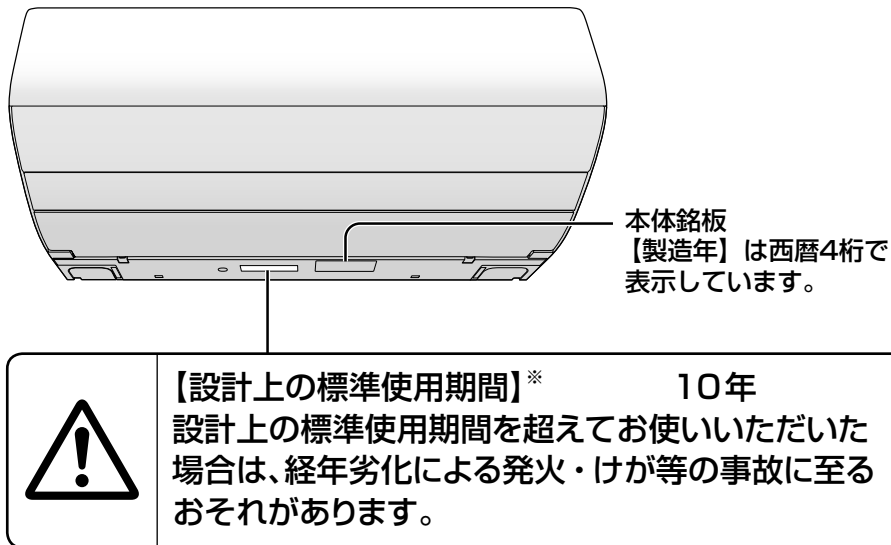

## ※【設計上の標準使用期間】とは？

- 運転時間や温湿度など、以下の標準的な使用条件に基づく経年劣化に対して、製造した年から安全上支障なく使用することができる標準的な期間です。
- 設計上の標準使用期間は、無償保証期間とは異なります。また、一般的な故障を保証するものでもありません。

## ■標準使用条件… JIS C 9921-3 ルームエアコンディショナの設計上の標準使用期間を設定するための標準使用条件による

環境条件	電源電圧	製品の定格電圧による	
	周波数	50 Hzまたは60 Hz	
	冷房	室内温度	27℃（乾球温度）
		室内湿度	47%（湿球温度19℃）
		屋外温度	35℃（乾球温度）
		屋外湿度	40%（湿球温度24℃）
	暖房	室内温度	20℃（乾球温度）
		室内湿度	59%（湿球温度15℃）
		屋外温度	7℃（乾球温度）
		屋外湿度	87%（湿球温度6℃）
設置条件	製品の据付工事説明書による標準設置		
負荷条件	住宅	木造平屋、南向き和室、居間	
	部屋の広さ	製品能力に見合った広さの部屋（畳数）	
想定時間	1年間の使用日数	東京モデル 冷房6月2日から9月21日までの112日間 暖房10月28日から4月14日までの169日間	
	1日の使用時間	冷房：9時間／日 暖房：7時間／日	
	1年間の使用時間	冷房：1,008時間／年 暖房：1,183時間／年	

- 設置状況や環境、使用頻度が上記の条件と異なる場合、または、本来の使用目的以外でご使用された場合は、設計上の標準使用期間より短い期間で経年劣化による発火・けが等の事故に至るおそれがあります。

# 保証とアフターサービス

よくお読みください

使いかた・お手入れ・修理などは

■まず、お買い上げ先へご相談ください。

お買い上げの際に記入されると便利です

■転居や贈答品などでお困りの場合は、裏表紙の各々相談窓口へご相談ください。

販売店名	お買い上げ日	年	月	日
電話 ( ) -				

## 修理を依頼される時は

「よくあるお問い合わせ」(P.51～53)「故障かな？」(P.54～59)「タイマーランプが点滅するときは」(P.60)でご確認のあと、直らないときは、運転停止後、電源プラグを抜いて、お買い上げ日と右の内容をご連絡ください。

●製品名 ルームエアコン

●品番 CS-○○○○

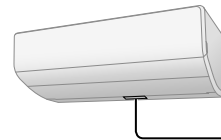

**Panasonic** ルームエアコン

品番 CS-0000

冷房・暖房兼用セパレート形室内ユニット

・品番は、保証書にも記載しています。

●異常の内容 できるだけ具体的に

●保証期間中は、保証書の規定にしたがって出張修理いたします。

保証期間：お買い上げ日から本体1年間(ただし、冷媒回路については5年間です)

●保証期間終了後は、診断をして修理できる場合はご要望により修理させていただきます。

※修理料金は次の内容で構成されています。

※補修用性能部品の保有期間 **10年**

当社は、このルームエアコンの補修用性能部品(製品の機能を維持するための部品)を、製造打ち切り後10年保有しています。

**技術料** 診断・修理・調整・点検などの費用

**部品代** 部品および補助材料代

**出張料** 技術者を派遣する費用

■「よく冷えない」症状で依頼される場合は

より早くご相談にお応えするため、事前に冷房チェック運転を行ってください。

冷房・除湿・冷房除湿の運転  
または停止中に

本体セッ○

先の細いもので、5秒間、長押しする(本体から“ピッ”と音が鳴るまで)

(緑)点滅

冷房チェック運転が始まります。

約10分～13分間

●お知らせ音がするとき  
冷房・除湿・冷房除湿が正常に運転できない要因があります。

➔ お知らせ音が、次のどちらかご連絡ください。

ピッピッピッピッピッ	冷媒の不足など
ピーピーピー	エアフィルターが目詰まりなど

●お知らせ音・運転ランプの点滅は、約3分間で止まります。

●お知らせ音がしないとき  
故障かな?(P.54、55)を再度ご確認ください。  
うえ、冷えない場合はご相談ください。

●冷房チェック運転やお知らせ音、運転ランプの点滅を途中で止めたいとき 停止ボタンを押す。

## 室内ユニットのクリーニングをご要望される場合は

お買い上げの販売店、または修理ご相談窓口(裏表紙)へご相談ください。

(ただし、室内ユニットの取りはずしができない等、設置状況によっては対応できないことがあります)

長期使用製品安全表示制度に基づく本体表示について

保証とアフターサービス

# ご相談窓口 / 商品登録

使いかた・お手入れ・修理などはまず、お買い上げ先へご相談ください。  
転居や贈答品などでお困りの場合は、次の窓口にご相談ください。

サポート総合窓口

<https://panasonic.jp/support/>

**エアコン**  
使い方・お手入れなどのご相談窓口

フリーダイヤル  パナは ロクキュウニ 受付時間  
**0120-878-692** 9:00~18:00  
月曜日~土曜日  
(祝日・正月三が日を除く)

■上記電話番号がご利用いただけない場合 **06-6907-1187**  
■FAX フリーダイヤル  **0120-878-236**

Help desk for foreign residents in Japan  
Tokyo (03) 3256-5444 Osaka (06) 6645-8787  
Open: 9:00 - 17:30 (closed on Saturdays/Sundays/national holidays)

**修理に関するご相談窓口**

フリーダイヤル  パナは イイヨ  
**0120-878-554**  
■上記電話番号がご利用いただけない場合  
**03-6633-6700**

<https://panasonic.jp/support/repair.html>

アプリの初期設定に関するお問い合わせ

フリーダイヤル  パナは ハチサンニ 受付時間  
**0120-878-832** 9:00~18:00  
月曜日~土曜日  
(祝日・正月三が日を除く)

・掲載サイトおよび動画の視聴は無料ですが、通信料金はお客様のご負担となります。(パケット定額サービスに未加入の場合、高額になる可能性があります)  
・ご使用の回線 (IP 電話やひかり電話など) によっては、回線の混雑時に数分で切れる場合があります。  
・上記のURLはお使いの携帯電話等により、正しく表示されない場合があります。

## 【ご相談窓口におけるお客様の個人情報のお取り扱いについて】

パナソニック株式会社およびグループ関係会社は、お客様の個人情報をご相談対応や修理対応などに利用させていただき、ご相談内容は録音させていただきます。また、折り返し電話をさせていただくために発信番号を通知いたしております。なお、個人情報を適切に管理し、修理業務等を委託する場合や正当な理由がある場合を除き、第三者に開示・提供いたしません。個人情報に関するお問い合わせは、ご相談いただきました窓口にご連絡ください。

パナソニックの会員サイト「**CLUB Panasonic**」で「**商品登録**」をお願いします

特典

- お持ちの家電商品、消耗品情報が一元管理できる!
- 登録商品に関するお知らせやサポート情報が入手できる!
- 登録者限定のキャンペーンに参加できる!

詳しくはこちら

<https://club.panasonic.jp/aiyo/>



- 保証書用封筒に記載されている QRコードを読み取っていただくと、品番登録と製造番号を入力する必要がなく、簡単に登録していただけます

QRコード



・QRコードは、株式会社デンソーウェーブの登録商標です。

愛情点検

長年ご使用のルームエアコンの点検を!



こんな症状は  
ありませんか

- ブレードがたびたび切れる。
- 運転中にこげ臭いにおいがする。
- 室内ユニットから水が漏れる。
- 電源コードやプラグが異常に熱くなり、変色している。
- 室内や室外ユニットの取り付け部分が腐食したり、取り付けがゆるんでいる。
- 異常な音や振動がする。
- その他の異常や故障がある。

ご使用  
中止

事故防止のため電  
源プラグを抜いて、  
必ず販売店へ点検  
をご依頼ください。



家庭用エアコンにはGWP (地球温暖化係数)が675のフロン類(R32)が封入されています。地球温暖化防止のため、移設・修理・廃棄等に当たってはフロン類の回収が必要です。

- これは、エアコンに温暖化ガス(フロン類)が封入されていることを認識いただくための表示です。
- 取りはずし時には、フロン類の回収が必要です。また、廃棄時は、家電リサイクル法に基づく適正な引渡しをしていただくと、確実にフロン類の適正処理がされます。

廃棄時にご注意  
願います!

家電リサイクル法では、お客様がご使用済みのルームエアコンを廃棄される場合は、収集・運搬料金、再商品化等料金をお支払いいただき、対象商品を販売店等に適正に引き渡すことが求められています。

パナソニック株式会社 空調冷熱ソリューションズ事業部

〒525-8520 滋賀県草津市野路東2丁目3番1-1号

© Panasonic Corporation 2021-2023

ACXF55-31042  
H0521N2043