

# Panasonic®

## 取扱説明書

リニアシェーバー 家庭用

品番 ES-LV5H



ラムダッシュ  
**LAMDASH**

このたびは、パナソニック製品をお買い上げいただき、まことにありがとうございます。

- 取扱説明書をよくお読みのうえ、正しく安全にお使いください。
- ご使用前に「安全上のご注意」(4～7ページ)を必ずお読みください。
- 保証書は「お買い上げ日・販売店名」などの記入を確かめ、取扱説明書とともに大切に保管してください。

パナソニックの会員サイト「CLUB Panasonic」で「商品登録」をしてください。(詳しくはP.24をご参照)

取扱説明書はこちらからダウンロードできます。



**保証書付き**

ES9210LV5H1 Y0622-0  
Printed in Japan

お問い合わせの多い項目を探しやすくしました。

- 11 | お風呂(ウェット剃り)で  
ページ 使えますか？
- 12 | 持ち運ぶときなど  
スイッチをロックしたい
- 18 | 電池の交換はできますか？  
寿命は？
- 18 | 毎回充電しても大丈夫？
- 21 | 替刃の品番・購入方法は？

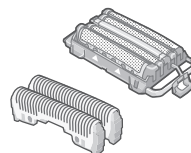

## もくじ

安全上のご注意	4
使用上のお願い	7
各部のなまえとはたらき	8
準備する	10
• 充電する	10
使いかた	11
• ヒゲを剃る	11
• スwitchのロック/解除	12
お手入れ	14
• 水洗い掃除	14
• ブラシ掃除	16
刃の交換	17
• 刃の取りはずし・取り付けのしかた	17
電池について	18
Q&A	18
修理を依頼される前に	19
別売品	21
海外で使うとき	22
製品を廃棄するとき	23
定格・仕様	24
保証とアフターサービス	25
保証書	裏表紙

まず確認

使いかた

お手入れ・交換

必要なとき

# 安全上のご注意 必ずお守りください

人への危害、財産の損害を防止するため、必ずお守りいただくことを説明しています。

■誤った使いかたをしたときに生じる危害や損害の程度を区分して、説明しています。

**⚠ 危険** 「死亡や重傷を負うおそれ大きい内容」です。 **⚠ 警告** 「死亡や重傷を負うおそれがある内容」です。

**⚠ 注意** 「軽傷を負うことや、財産の損害が発生するおそれがある内容」です。

■お守りいただく内容を次の図記号で説明しています。

⊘ してはいけない内容です。

⚠ 実行しなければならない内容です。

安全上のご注意のイラストは実際の商品と異なる部分があります。

## ⚠ 警告

⚠ 本体の水洗い掃除をするときは、**ACアダプターを抜く** (感電やけがの原因)

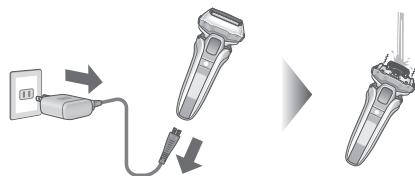

## 電源について

⊘ ●ぬれた手でアダプターをコンセントから抜き差ししない (感電やけがの原因)



- 風呂・シャワー室で使わない
- ACアダプターは、水につけたり水洗いしない
- ACアダプターが傷んだり、コンセントへの差し込みがゆるいときは、使わない
- コードや電源プラグを傷めない

傷つける、加工する、無理に曲げる、引っ張る、ねじる、重いものを載せる、挟み込む など (感電やショートによる火災などの原因)

⊘ ●コンセントや配線器具の定格を超える使いかたをしない (たこ足配線などで、定格を超えると、発熱による火災の原因)

●ACアダプターは、専用のもの以外を使ったり、他の機器の充電に使わない (やけどやショートによる火災などの原因)

⚠ ●電源プラグは、根元まで確実に差し込む (火災や感電の原因)

●定期的に、乾いた布で電源プラグと器具用プラグのほこりを取る (湿気などで絶縁不良になり、火災の原因)

## 火災や感電などを防ぐために

### 本体は

- ⊘ ●火への投入・加熱をしない
- 高温(ダッシュボードなど)での充電・使用・放置をしない (充電式電池内蔵のため、発熱・発火・破裂の原因)
- 改造・修理をしない (火災・感電・けがの原因)  
→修理や電池交換などは、お買い上げの販売店にご相談ください
- 廃棄時以外は、分解しない (火災・感電・けがの原因)

### 異常・故障時は

- ⚠ ●直ちに使用を中止する  
ACアダプター使用時は、アダプターを抜く (火災・感電・けがの原因)  
<異常・故障例>  
本体・アダプター・コードが  
・変形したり異常に熱い  
・こげ臭いにおいがする  
・充電・使用中に異常な音がする  
→すぐに、販売店へ点検・修理を依頼してください

### トラブルを防ぐために

- ⊘ ●乳幼児の手の届くところに置いたり、使わせない (部品や付属品などの誤飲による、事故やけがの原因)
- ⚠ ●専用オイルを万一飲み込んだときは、無理に吐かせず、多量の水を飲ませて医師に相談する
- 専用オイルが目に入ったときは、すぐに流水でよく洗い、医師に相談する (身体のトラブルの原因)



# 安全上のご注意 つづき

## ⚠️ 注意

肌の傷つきなどを防ぐために



- ❗ ご使用前に、外刃の破れ・変形がないか確認する  
(肌が傷つく原因)

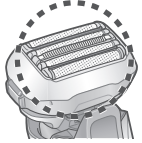

- ❌ 外刃は、強く押さえたり、使用時に指・爪をあてない  
(肌が傷ついたり、外刃の寿命が短くなる原因)



### 肌を守るために

- ❌ 刃は肌や唇などに強く押しつけない
- 吹き出物・傷などがあるときは、刃を直接あてない
- 内刃の金属部には、ふれない  
(肌や手が傷つく原因)

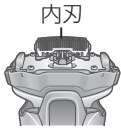

- ヒゲ以外(頭髪など)に使わない  
(肌が傷ついたり、外刃の寿命が短くなる原因)

### 次のことにもご注意ください

- ❌ 電源プラグ・器具用プラグにヘアピンなどの金属やゴミがついたまま、差し込まない  
(感電やショートによる火災などの原因)
- 家族や他人と共用しない  
(感染や炎症の原因)
- ❗ 使用時以外は、アダプターをコンセントから抜く  
(絶縁劣化による感電や漏電火災の原因)

## 廃棄時、リサイクル用に取り出したリチウムイオン電池は

### ⚠️ 危険

- ❌ ● 他の機器に使わない
- 充電しない
- 火への投入・加熱をしない
- くぎで刺したり、衝撃を与えたり、分解・改造をしない
- ⊕と⊖を金属などで接触させない
- ヘアピンなどの金属と一緒に置かない
- 高温の場所(火のそば・炎天下など)での使用・放置はしない
- チューブをはがさない  
(発熱・発火・破裂の原因)

### ⚠️ 警告

- ❌ ● 乳幼児の手の届くところに置かない  
(誤飲による身体への悪影響の原因)  
→ 万一誤飲したと思われるときは、すぐに医師にご相談ください
- ❗ ● 電池が漏液して液が目に入ったときは、こすらずに水道水などのきれいな水で十分洗う  
(目に障害を与える原因)  
→ すぐに医師の治療を受けてください

必ず確認

### ⚠️ 注意

- ❗ ● 電池が漏液して液が皮膚や衣服に付着した場合、水道水などのきれいな水で洗い流す  
(皮膚がかぶれたりする原因)

## 使用上のお願い

故障・変形・劣化を避けるために次のことをお守りください

### 使用時

- 外刃は、硬いものにあてない



- 落としたり、ぶつけたりしない

### 保管

- 湿気の多いところに保管しない



- 持ち運びや保管時は、キャップをつける

### お手入れ

- ドライヤーなどの熱で乾燥させない



- 外刃フレームをはずしたまま、直射日光のあたる場所に放置しない

# 各部のなまえとはたらき

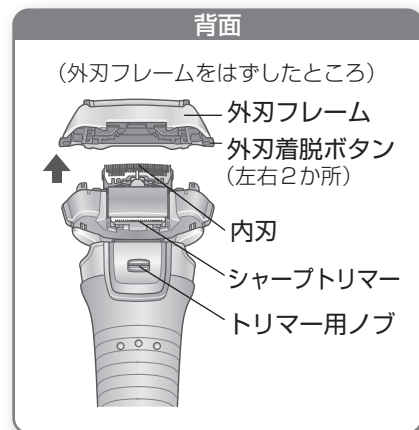
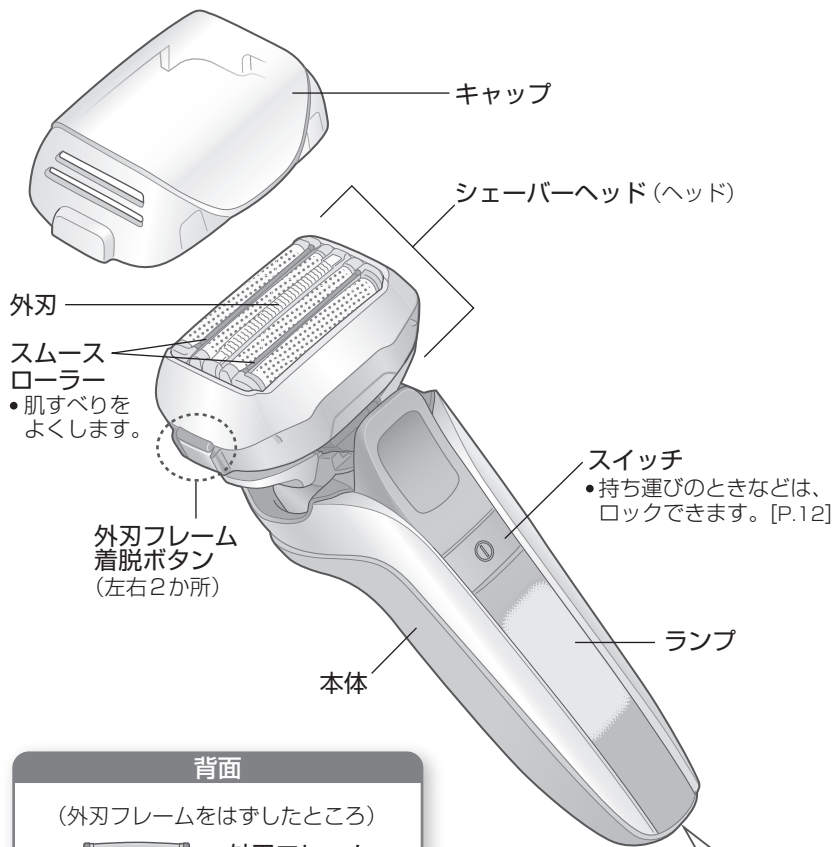

## ランプ表示

### 充電残量マーク

電池残量を3段階でお知らせ

HIGH  
MID  
LOW

- 「LOW」が点滅してから約2~3回使えます
- 表示例(「MID」のとき)

MID — 点滅  
LOW — 点灯

音波洗浄モードのとき点滅 [P.14]

HIGH — 上下に広がるように点滅  
MID —  
LOW —

HIGH  
MID  
LOW

スイッチロックマーク  
スイッチのロック状態をお知らせ [P.12]

充電表示・完了マーク  
充電中や、ACアダプターをつないで使うときに点灯 (充電完了時は消灯)

## ACアダプター

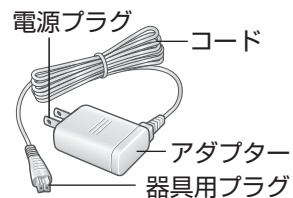

## 付属品



# 準備する

## 充電する

- スイッチはオフにしておく。
- 本体ソケットに水滴がついていたら、ふき取っておく。

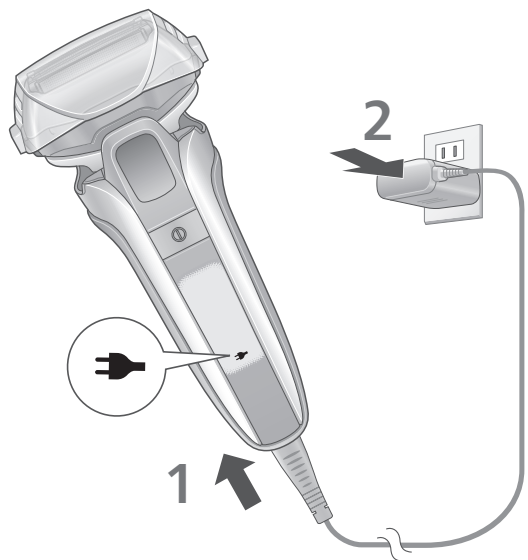

1 器具用プラグを  
本体に差す

2 アダプターを  
コンセントに  
差す

(本体のランプが点灯)

約1時間で  
充電完了

3 本体のランプが  
消灯したら  
アダプターを  
抜く

### ■電池残量が少ないとき

電池残量が少なくなると、スイッチを切ったときに、「ピーピー」と音でお知らせします。

### ■クイックチャージ

電池残量がなくなっても3分の充電で1回剃れます。  
(使用条件により異なります)

### お知らせ

- 初めての充電や半年以上使わなかったときは、充電時間が変化したり、はじめの数分のみ本体のランプが点灯しないことがあります。(そのまま充電すると、点灯します)
- 充電推奨温度(10℃～35℃)外では、充電時間が長くなったり、➡が速く点滅して充電できないことがあります。
- 1回のフル充電で、約2週間使えます。  
(3分/日・20℃～30℃環境下でドライ使用した場合)  
・ヒゲの濃さ・肌にあてる力・音波洗浄モードの使用頻度により異なります。
- 充電中や使用中にラジオなどに雑音が入るときは、場所を変えてご使用ください。

# 使いかた

## ヒゲを剃る

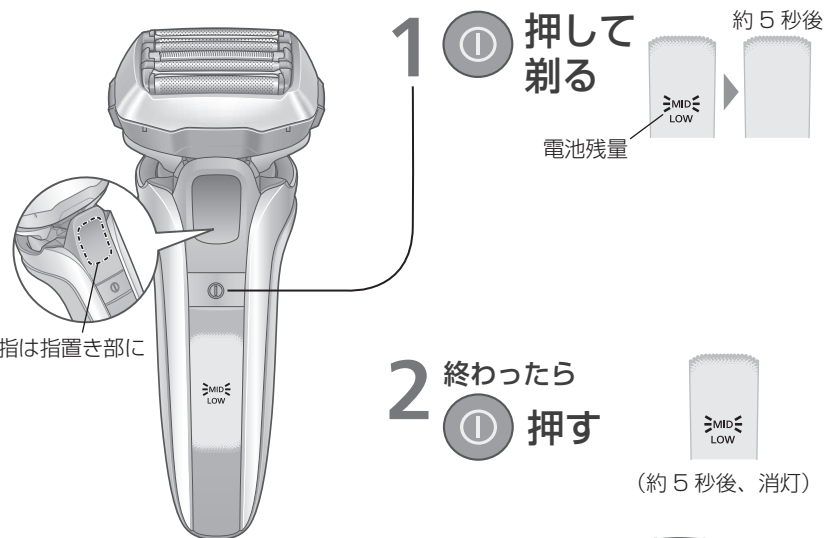

1 ① 押して  
剃る

電池残量

約5秒後

2 終わったら  
① 押す

(約5秒後、消灯)

ACアダプターをつないだ状態でも剃れます。

- ACアダプターをつないで剃る場合も、電池は消耗します。
- 電池残量がないときは、1分以上充電してから剃る。  
(刃の動きが弱くなって止まることもあるため)

### ■ラムダッシュAI

ヒゲの濃さに合わせて自動でパワーをコントロールします。  
(ヒゲが濃い部分でパワーを上げて、薄い部分ではパワーを抑えて剃れます)

### お願い

- お風呂で使わないでください。  
また、シェービングフォーム・ジェル・せっけんなどは使えません。

### お知らせ

- 使用推奨温度は5℃～35℃です。  
推奨温度外では動かない場合があります。
- 停止中(ロック解除状態)にスイッチを2秒以上押しと、音波洗浄モードになって剃れません。[P.14]

# 使いかた つづき

## ヒゲを剃る つづき

### 上手な剃りかた

外刃全体を垂直に軽くあて、毛の流れに逆らうように、ゆっくり滑らせてください

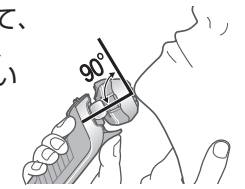

外刃を傷めないために刃の一部だけで剃らない

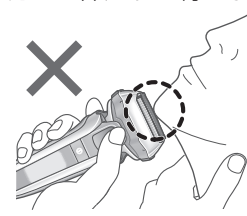

- アゴ下・ノドのヒゲは、肌を伸ばしてヒゲを起こすと、剃りやすくなります。



### スイッチのロック / 解除

#### ■ロックするとき

ロック操作		ロック完了	
① 押す	指を離す	① 2秒以上長押しする (が点灯するまで)	指を離す
●本体が動き出す。		●本体が止まる。 (約5秒後消灯)	

#### ■解除するとき

ロック解除操作		解除完了	
① 2秒以上長押しする (が消灯するまで)		消灯	
		●本体が動き出す。	

- が点滅して本体が動かないとき  
ロックされています



### シャープトリマーを使うとき

- 1 トリマー用ノブを一番上まで上げる
- 2 ① 押して使う

- 戻しかた  
上ノブを押しながら、下げる。

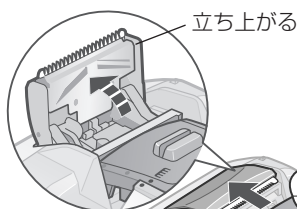

1 トリマー用ノブを一番上まで上げる

2 ① 押して使う

- 戻しかた  
上ノブを押しながら、下げる。

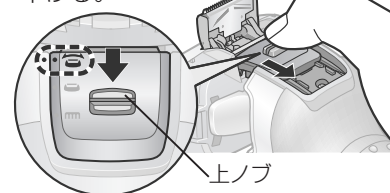

### 上手な使いかた

刃先を直角に軽くあて、ゆっくり上から下へ動かす  
モミアゲそろえに

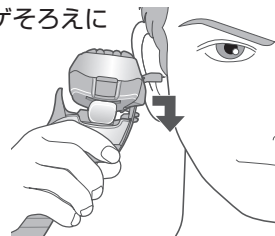

長く伸びたヒゲの  
プレシェービングに



### ヘッドの動きを切り替えるとき

剃りかたのお好みに合わせて、ヘッドの動きが替えられます。

- 肌に密着させるとき (剃り残り防止)
- ヘッドを固定するとき

(FREE)にする	(LOCK)にする
動く	固定

# お手入れ

ご使用のたびにお手入れすることをおすすめします。

## 水洗い掃除

- ACアダプターを抜いておく。
- スイッチをオフにする。

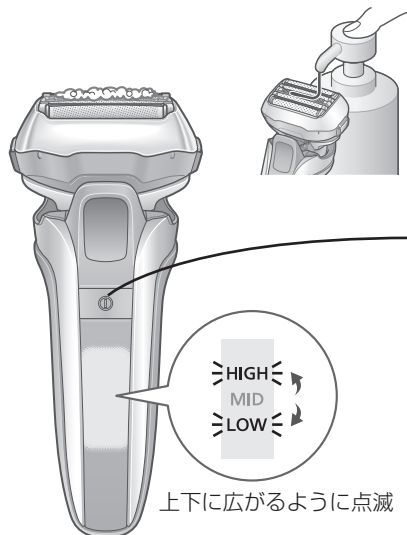

上下に広がるように点滅

**1** 外刃を水でぬらし、  
ハンドソープか  
クリーニング液(別売)  
をつける [P.21]

**2** 音波洗浄モードで  
泡立てる

① 2秒以上押す  
↓  
(音波洗浄モードになる)

約18秒後、自動停止

●途中で止めるときは、① 押す。

**3** 本体が止まった状態で  
外刃フレームをはずし [P.17]

① 押す

**4** 流水ですすぎ洗いを

- 音波洗浄モードですすぐと、  
水はねを抑えられます。
- 洗ったあとは、上下に数回振って  
タオルなどで水けをふき取る。

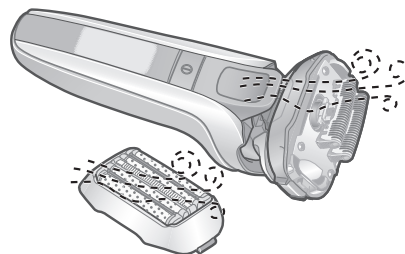
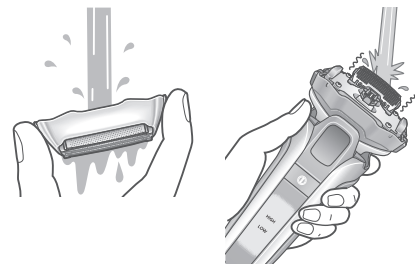

**5** 自然乾燥する

- 日陰で乾燥させてください。
- 外刃フレームを取りはずしておく、  
より早く乾燥します。

**6** 専用オイルをつける

(刃の動きをなめらかにし、  
快適な剃り味を保つために)

① 外刃・シャープトリマーに専用オイルを  
つける

② ① 押し、約5秒後、① 押しで止める

- 刃に残った余分なオイルは、  
ふき取る。

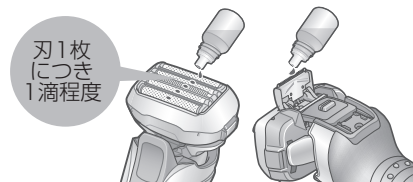

動画でも確認!

オイルのつけ方は、  
動画で確認できます



### お願い

- 水切り時、洗面台などにぶつけないようにしてください。(故障の原因)
- シンナー・ベンジン・アルコールなどでふかないでください。  
(故障や部品の割れ・変色などの原因)
- ハンドソープ・クリーニング液(別売)以外の洗剤は、使わないでください。  
(故障の原因)



# お手入れ つづき

## ブラシ掃除

外刃フレーム・内刃をはずし [次ページ]、  
ブラシでヒゲクズを落とす

- 付属のブラシ以外は使用しないでください。

動画でも確認！

ブラシ掃除のしかたは、  
動画で確認できます



毛先の短いほうで  
(内刃)

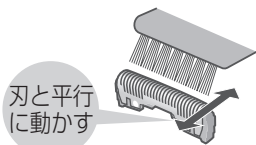

刃と平行  
に動かす

(垂直に動かすと、切れ味が落ちたり  
ブラシが傷む原因)

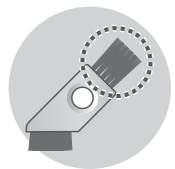

毛先の長いほうで  
(外刃フレーム・外刃・  
本体・シャープトリマー)

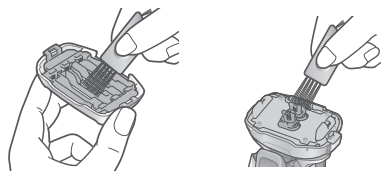

- 掃除をしないと○部分にヒゲクズがたまり異常音がある場合があります。その場合は、ブラシ掃除と水洗い掃除をしてください。

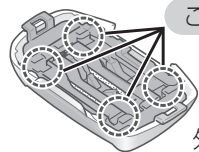

ここもお掃除!!

外刃の内側

# 刃の交換

外刃は約1年、内刃は約2年ごとの交換がおすすめです。  
(快適な剃り味のために)

- キャップシールに使用開始年月を記入しておくとう便利です。

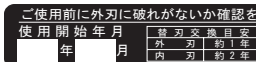

外刃フレームは捨てない



## 刃の取りはずし・取り付けのしかた

	外刃フレーム	外刃	内刃
取りはずし	 左右のボタンを押しながら	 左右のボタンを押しながら※	 側面をつまんで1枚ずつ
取り付け	左右均等に押し込む (カチッというまで)	しっかり押し込む (カチッというまで)	

- ※外刃を取りはずすときは、ボタンを強く押さないでください。  
(変形し、外刃フレームへの固定が不完全になる原因)

# 電池について

## ■電池の寿命は

3年程度(ただし、保証は1年)です。  
また、フル充電しても使用回数が極端に少なくなった場合は寿命と考えられます。  
(電池寿命は使用・保管などの状態により変化する場合があります)



## ■電池の交換は

ご自分ではできません。  
(防水機能が維持できず、故障の原因)  
お買い上げの販売店にご相談ください。

Webでも確認  
電池の交換・費用は、WEBでも確認できます

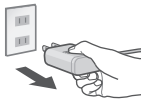

# Q&A

電池	Q	長期間使わないと、電池が劣化するのでは？	
	A	劣化する場合があります。半年以上使わない場合は、半年に1回程度充電をしてください。	
	Q	毎回充電しても、電池寿命は大丈夫？	
	A	リチウムイオン電池使用のため、電池の寿命には影響ありません。	
その他	Q	なぜ、アダプターを抜くの？	
	A	1時間以上充電しても本体に支障はありませんが、安全および省エネのため抜いてください。	
	Q	専用オイルの成分は？	
	A	流動パラフィンです。	
	Q	スイッチを切ったときに、「ピーピー」と音が鳴るのはなぜ？	
A	電池残量が少なくなっていることをお知らせしています。充電してください。		
Q	洗浄充電器を使えますか？		
A	洗浄充電器と接続する端子がないため、使用できません。		

# 修理を依頼される前に

まず、P.19～20をご確認ください。

こんなときは		ここを確認
操作・動作	スイッチを押しても反応しない	● スイッチがロックされていませんか？ (  点滅) [P.12]
	ラムダッシュAIが反応しない (駆動音が変わらない)	● 電池残量が少なくないですか？ →充電する。[P.10] ● 刃の油が切れている可能性があります。 →専用オイルをつける。[P.15] ● ヒゲの濃さやヘッド内部のヒゲグズによって、反応しない場合があります。
	肌にあてなくてもラムダッシュAIが反応する (駆動音が変わる)	● 本体に、ヒゲグズがたまっていませんか？ →ブラシ掃除 [P.16] ▶ 水洗い掃除 [P.14] ● 刃の交換時期ではありませんか？ [P.17・21]
本体	フル充電しても使用日数が少ない	● 電池の寿命ではありませんか？ [P.18] ● 刃の油が切れている可能性があります。 →専用オイルをつける。[P.15] ● 使うたびにお手入れしていますか？ [P.14～16] ● 音波洗浄モードの使いかたによって、短くなる場合があります。
	充電しても動かない	● 使用推奨温度内(5℃～35℃)ですか？ ● 電池の寿命ではありませんか？ [P.18] (その場合、ACアダプターをつないだままスイッチを入れても、動きません)
	使用中に駆動音が変わる	● ラムダッシュAIのはたらきにより、ヒゲの濃さによって音が変わります。[P.11]
音・おい	音が大きい	● 刃の油が切れると、刃がスムーズに動きにくくなり、音が出る場合があります。 →専用オイルをつける。[P.15] ● リニアモーター駆動のため、高い音がします。 ● 刃がはずれていませんか？ ● 外刃が汚れていませんか？ →ブラシ掃除 [P.16] ▶ 水洗い掃除 [P.14]
	においが強くなった	● お手入れしてください。[P.14～16]

必要なとき

# 修理を依頼される前に つづき







こんなときは		ここを確認
本体 その他	ヒゲクズが飛び散る	<ul style="list-style-type: none"> <li>● お手入れしてください。[P.14～16] →内刃のこびりつきは、ブラシで取り除く。[P.16]</li> </ul>
	刃が熱い	<ul style="list-style-type: none"> <li>● 刃の油が切れている可能性があります。 →専用オイルをつける。[P.15]</li> <li>● 外刃に破れ・変形がありませんか？ →交換する。[P.17・21]</li> </ul>
	剃り味が悪くなった	<ul style="list-style-type: none"> <li>● お手入れしてください。[P.14～16]</li> <li>● 刃の油が切れている可能性があります。 →専用オイルをつける。[P.15]</li> <li>● 刃の交換時期ではありませんか？ [P.17・21]</li> </ul>

## 以上の内容を確認後、なお異常がある場合は

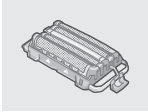
お買い上げの販売店へご連絡ください。

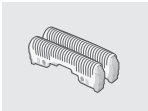
修理を依頼される場合は、保証書・本体・ACアダプターを販売店へお持ちください。[P.25]

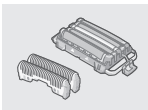
# 別売品

替刃	お手入れ用品	
<p>本体背面にも替刃品番が記載されています。</p> <p>■ 外刃 ● ES9181</p> 	<p>■ クリーニング液 (100 mL入り) ● ES004</p> 	<p>当社専用オイル</p> <p>■ 専用オイル〈滴下式〉 (50 mL入り) ● ES003P</p> 
<p>■ 内刃 ● ES9170</p> 	<p>■ シェーバーオイル 〈スプレー式〉 (100 mL入り) ● ES006</p> 	
<p>■ 外刃+内刃のセット ● ES9040</p> 	<p>Webでも確認 替刃の品番、購入方法は、WEBでも確認できます</p> 	

お手入れ用品と替刃は販売店でお買い求めいただけます。

パナソニックの家電製品直販サイトでお買い求めいただけるものもあります。詳しくはパナソニックの家電製品直販サイトをご覧ください。

パナソニックグループのショッピングサイト

<https://ec-plus.panasonic.jp/>



キャップ・ACアダプターなどは、お買い上げの販売店にご相談ください。

# 海外で使うとき

この商品は、100-240 V対応A-2プラグ仕様です。  
A-2プラグ以外の地域では、プラグアダプターを別途ご準備ください。  
(変圧器は不要です)

## ■プラグアダプターの種類

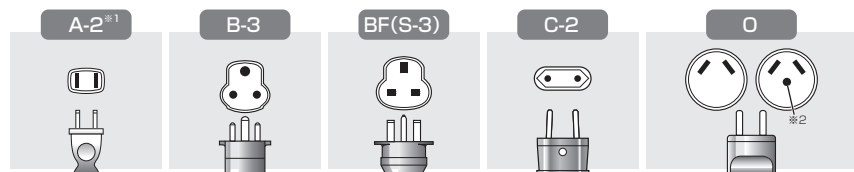

※1:日本国内もA-2タイプのプラグ形状です。  
※2:アース付タイプも使用できます。

## 主な国 / 地域の代表的なプラグ

地域	国 / 地域	プラグ
北米	アメリカ合衆国	A-2
	カナダ	A-2, BF
	ハワイ	A-2
ヨーロッパ	イギリス	B-3, BF, O
	イタリア	C-2
	オーストリア	C-2, B-3
	オランダ	C-2
	ギリシャ	C-2, B-3
	スイス	C-2, B-3, BF
	スウェーデン	C-2
	スペイン	A-2, C-2
	デンマーク	C-2
	ドイツ	C-2
	ノルウェー	C-2
	ハンガリー	C-2
	フィンランド	C-2
	フランス	C-2, O
	ベルギー	C-2
	ロシア	A-2, C-2
オセアニア	オーストラリア	O
	グアム島	A-2
	サイパン島	A-2
	トンガ	O
	ニュージーランド	O
	フィジー	A-2, C-2, O

地域	国 / 地域	プラグ
アジア	日本	A-2
	インド	C-2, B-3, BF
	インドネシア	A-2, C-2, B-3, BF
	シンガポール	B-3, BF
	タイ	A-2, C-2, BF
	大韓民国	A-2, C-2, BF, O
	台湾	A-2, O
	中華人民共和国	A-2, C-2, B-3, BF, O
	フィリピン	A-2, C-2, B-3, BF, O
	ベトナム	A-2, C-2
中南米	香港特別行政区	C-2, B-3, BF
	マカオ特別行政区	A-2, C-2, B-3
	マレーシア	C-2, B-3, BF
	アルゼンチン	C-2, BF, O
中東・アフリカ	ブルネー	A-2
	ブラジル	A-2, C-2
	メキシコ	A-2
	アラブ首長国連邦	C-2, B-3, BF
	エジプト	C-2, B-3, BF
	クウェート	C-2, B-3, BF
	トルコ	A-2, C-2
	南アフリカ共和国	C-2, B-3, BF
	モロッコ	C-2

# 製品を廃棄するとき

この製品に使用しているリチウムイオン電池は、リサイクル可能な貴重な資源です。

リチウムイオン電池は、製品廃棄時に取り出して、充電式電池リサイクル協力店へお持ちください。(家庭ゴミとしては捨てないでください)

## ■本製品の使用電池

- ・名称：円筒密閉型リチウムイオン(Li-ion)蓄電池
- ・公称電圧：DC3.6 V
- ・数量：1本



Li-ion 20

## ■電池の取り出しかた

●この図は、製品を廃棄するための図であり、修理の図ではありません。  
ご自分で分解した場合、防水機能が維持できず、故障する原因になります。

- 1 スイッチを入れて電池を使い切る
- 2 ドライバーを使い、①～⑤の手順で分解し、電池を取り出す
- 3 電池の⊕⊖端子にテープを貼って絶縁する  
(端子のショートを防ぐため)  
・ACアダプターをつないだまま、分解しないでください。

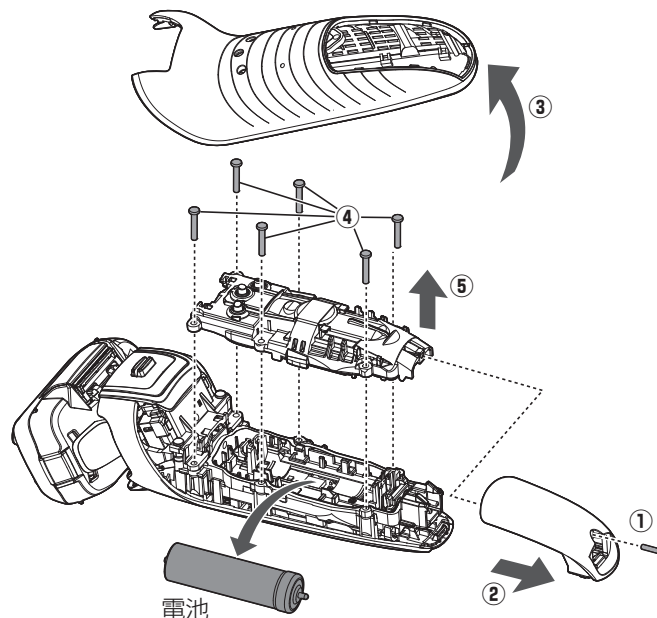

必要なとき

# 定格・仕様

電源方式	充電・交流式
定格電圧	AC100-240 V 50-60 Hz
定格容量	20 VA
充電時間	約1時間(室温10℃~35℃)
使用電池	リチウムイオン電池(600 mAh)
質量	本体(キャップ除く) 約200 g
消費電力	約9 W (AC100 V 交流式使用時)
	約10 W (AC100 V 充電時)

# 保証とアフターサービス よくお読みください

使いかた・お手入れ・修理などは

■まず、お買い求め先へ  
ご相談ください

▼お買い上げの際に記入されると便利です

販売店名	
電話	( ) -
お買い上げ日	年 月 日

修理を依頼されるときは

「修理を依頼される前に」(P.19~20)で  
ご確認のあと、直らないときは、  
まずアダプターを抜いて、お買い  
上げ日と右の内容をご連絡ください。

●製品名	リニアシェーバー
●品番	ES-LV5H
●故障の状況	できるだけ具体的に

●保証期間中は、保証書の規定に従ってお買い上げの販売店が修理させていただきますので、おそれ入りますが、製品に保証書を添えてご持参ください。

保証期間：お買い上げ日から1年間（ただし、刃・専用オイルは消耗品ですので、保証期間内でも「有料」とさせていただきます）

●保証期間終了後は、診断をして修理できる場合はご要望により修理させていただきます。

※修理料金は次の内容で構成されています。

**技術料** 診断・修理・調整・点検などの費用

**部品代** 部品および補助材料代

**出張料** 技術者を派遣する費用

※補修用性能部品の保有期間 **6年**

当社は、このリニアシェーバーの補修用性能部品（製品の機能を維持するための部品）を、製造打ち切り後6年保有しています。

●転居や贈答品などでお困りの場合は、ご相談窓口(P.26)にご連絡ください。

「CLUB Panasonic」で「商品登録」をお願いします

家電情報をまとめて登録管理、登録商品のサポートも充実  
詳しくはこちら <https://club.panasonic.jp/aiyo/>



同梱のチラシ「ご愛用者登録のご案内」をご確認のうえ、  
登録をお願いいたします。

**【ご相談窓口におけるお客様の個人情報のお取り扱いについて】**

パナソニック株式会社およびグループ関係会社は、お客様の個人情報をご相談対応や修理対応などに利用させていただき、ご相談内容は録音させていただきます。また、折り返し電話をさせていただくために発信番号を通知いたしております。なお、個人情報を適切に管理し、修理業務等を委託する場合や正当な理由がある場合を除き、第三者に開示・提供いたしません。個人情報に関するお問い合わせは、ご相談いただきました窓口にご連絡ください。

必要なとき

サポート総合窓口  
<https://panasonic.jp/support/>



### 理美容・健康商品 使い方・お手入れなどのご相談窓口



フリーダイヤル  
0120-878-697

パナは ロクキューナナ

受付時間  
9:00~18:00 月~土曜日  
(祝日・正月三が日を除く)

■上記電話番号がご利用いただけない場合  
06-6907-1187

■FAX フリーダイヤル  
0120-878-236

Help desk for foreign residents in Japan  
Tokyo (03)3256-5444 Osaka (06)6645-8787  
Open : 9:00 - 17:30 (closed on Saturdays/Sundays / national holidays)



### 修理に関するご相談窓口



フリーダイヤル  
0120-878-554

パナは イイヨ

■上記電話番号がご利用いただけない場合 03-6633-6700

<https://panasonic.jp/support/repair.html>



- ・掲載サイトおよび動画の視聴は無料ですが、通信料金はお客様のご負担となります。  
(パケット定額サービスに未加入の場合、高額になる可能性があります)
- ・ご使用の回線 (IP 電話やひかり電話など) によっては、回線の混雑時に数分で切れる場合があります。
- ・上記のURLはお使いの携帯電話等により、正しく表示されない場合があります。

0422

●ご相談窓口におけるお客様の個人情報のお取り扱いについてはP.25をご覧ください。

### 愛情点検

### 長年ご使用のリニアシェーバーの点検を!



こんな  
症状はあり  
ませんか

- ・コードやアダプターが異常に熱い。
- ・使用中に異常な音、振動がする。
- ・本体やACアダプターが変形していたり、こげ臭いにおいがする。

▶  
ご使用  
中止

事故防止のため、  
コンセントから  
アダプターを  
抜いて、  
必ず販売店に  
点検をご依頼  
ください。

## パナソニック株式会社 ビューティ・パーソナルケア事業部

〒525-8555 滋賀県草津市野路東2丁目3番1-2号

© Panasonic Corporation 2022

### 〈無料修理規定〉

1. 取扱説明書、本体貼付ラベル等の注意書に従った使用状態で保証期間内に故障した場合には、無料修理をさせていただきます。  
(イ) 無料修理をご依頼になる場合には、商品に取扱説明書から切り離れた本書を添えていただきお買い上げの販売店にお申しつけください。  
(ロ) お買い上げの販売店に無料修理をご依頼にならない場合には、修理ご相談窓口にご連絡ください。
2. ご転居の場合の修理ご依頼先等は、お買い上げの販売店または修理ご相談窓口にご相談ください。
3. ご贈答品等で本保証書に記入の販売店で無料修理をお受けになれない場合には、修理ご相談窓口へご連絡ください。
4. 保証期間内でも次の場合には原則として有料にさせていただきます。  
(イ) 使用上の誤り及び不当な修理や改造による故障及び損傷  
(ロ) お買い上げ後の取付場所の移設、輸送、落下などによる故障及び損傷  
(ハ) 火災、地震、水害、落雷、その他天災地変及び公害、塩害、ガス害(硫化ガスなど)、異常電圧、指定外の使用電源(電圧、周波数)などによる故障及び損傷  
(ニ) 車両、船舶等に搭載された場合に生ずる故障及び損傷  
(ホ) 一般家庭用以外(例えば業務用など)に使用された場合の故障及び損傷  
(ヘ) 本書のご添付がない場合  
(ト) 本書にお買い上げ年月日、お客様名、販売店名の記入のない場合、あるいは字句を書き替えられた場合  
(チ) 持込修理の対象商品を直接修理窓口へ送付した場合の送料等はお客様の負担となります。また、出張修理等を行った場合には、出張料はお客様の負担となります。
5. 本書は日本国内においてのみ有効です。
6. 本書は再発行いたしませんので大切に保管してください。
7. 修理ご相談窓口は取扱説明書の保証とアフターサービス欄をご参照ください。

### 修理メモ

- ※ お客様にご記入いただいた個人情報(保証書控)は、保証期間内の無料修理対応及びその後の安全点検活動のために利用させていただく場合がございますのでご了承ください。
- ※ この保証書は、本書に明示した期間、条件のもとにおいて無料修理をお約束するものです。したがって、この保証書によって保証書を発行している者(保証責任者)、及びそれ以外の事業者に対するお客様の法律上の権利を制限するものではありませんので、保証期間経過後の修理についてご不明の場合は、お買い上げの販売店または修理ご相談窓口にお問い合わせください。
- ※ 保証期間経過後の修理や補修用性能部品の保有期間については取扱説明書の「保証とアフターサービス」をご覧ください。
- ※ This warranty is valid only in Japan.

# Panasonic

持込修理

## リニアシェーバー保証書

本書はお買い上げの日から下記期間中故障が発生した場合には本書裏面記載内容で無料修理を行うことをお約束するものです。ご記入いただきました個人情報の利用目的は本書裏面に記載しております。お客様の個人情報に関するお問い合わせは、お買い上げの販売店にご連絡ください。詳細は裏面をご参照ください。

品番	ES-LV5H		
保証期間	お買い上げ日から <b>1年間</b> (ただし、刃・専用オイルは除く)		
※お買い上げ日	年 月 日		
※お客様	ご住所 <b>見本</b> お名前 <b>様</b> 電話 (            ) -		
※販売店	住所・販売店名  電話 (            ) -		

パナソニック株式会社

ビューティ・パーソナルケア事業部

〒525-8555 滋賀県草津市野路東2丁目3番1-2号 TEL (077) 563-5211

ご販売店様へ ※印欄は必ず記入してお渡してください。

上記住所は修理ご相談窓口ではありません。

お手数をお掛けいたしますが、修理につきましては

本取扱説明書内記載の修理ご相談窓口にご連絡ください。