

Panasonic®

取扱説明書

ヘアカッター プログレード 家庭用

品番 ER-SC61

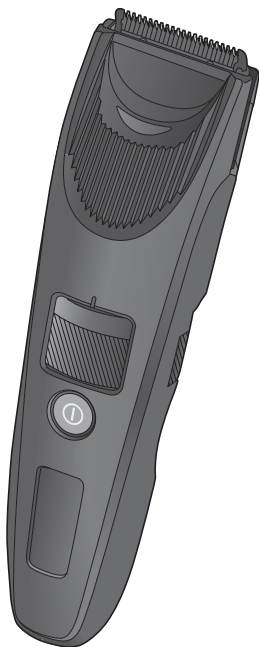

水洗いOK※

保証書付き

このたびは、パナソニック製品をお買い上げいただき、まことにありがとうございます。

- 取扱説明書をよくお読みのうえ、正しく安全にお使いください。
- ご使用前に「安全上のご注意」(4～6ページ)を必ずお読みください。
- 保証書は「お買い上げ日・販売店名」などの記入を確かめ、取扱説明書とともに大切に保管してください。

この取扱説明書は
WEBからも確認
できます。

ダウンロード ↓



パナソニックの会員サイト
「CLUB Panasonic」で
「商品登録」をしてください。
(詳しくはP.23をご参照)

※ ACアダプターは除きます

お問い合わせの多い項目を探しやすくしました

コンセントに
つないだ状態
(交流式)で
使えますか？

P.12



水洗いできる？

P.18

刃の取りはずしかたは？

P.11

ヘアカットの方法について

ヘアカットの方法は2とおり

▶ドライカット

髪が乾いた状態でカットする

▶ウェットカット

髪にシャンプーの泡がついた状態でカットする

•ウェットカットのメリット

- カットした毛クズが飛び散りにくい
- 泡の効果でスムーズな刈り心地

ウェットカットする時の注意点

- ウェットカットは約5 mm以下にカットする場合におすすめです。
ただし、カット前の髪の長さ(目安は約10 mm以上)や髪質(パーマなど)によっては、うまく仕上がらない場合があります。
その場合はドライカットをおすすめします。
- カットの前に手で軽く泡を取り除いてください。
泡が多すぎるとアタッチメントに毛クズがたまりやすくなります。
- お湯や水で髪を濡らしたただけの状態でもカットできます。

ウェットカットで使える剤について

シャンプー	せっけん	シェービング剤	ボディソープ
○	×	×	×

安全上のご注意 P.4

使用上のお願い P.7

各部のなまえとはたらき P.8

準備する

- 充電する P.10
- 注油する P.11
 - 刃の着脱 P.11

使いかた

- カットする P.12
 - スイッチのロック／解除 P.13
 - アタッチメントの着脱 P.13
 - 刈り高さの調節 P.14
 - ウェットカットの使いかた P.15
 - ドライカットの使いかた P.16
 - ヒゲカットの使いかた P.17

お手入れ

- 掃除する P.18

電池について P.20

修理を依頼される前に P.20

別売品 P.21

海外で使うとき P.21

製品を廃棄するとき P.22

定格・仕様 P.23

保証とアフターサービス P.24

保証書 裏表紙

電池の交換はできますか？
寿命は？

P.20

アタッチメントやアダプター
の購入方法は？

P.21

防水性能に関する注意

水洗い ○

本体

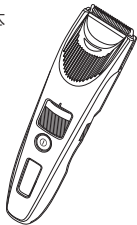

水洗い ✕

ACアダプター

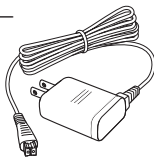

充電スタンド

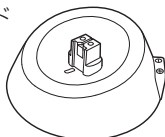

安全上のご注意 (必ずお守りください)

人への危害、財産の損害を防止するため、必ずお守りいただくことを説明しています。
■誤った使いかたをしたときに生じる危害や損害の程度を区分して、説明しています。

⚠ 危険 「死亡や重傷を負うおそれ大きい内容」です。

⚠ 警告 「死亡や重傷を負うおそれがある内容」です。

⚠ 注意 「軽傷を負うことや、財産の損害が発生するおそれがある内容」です。

■お守りいただく内容を次の図記号で説明しています。

⊘ してはいけない内容です。

! 実行しなければならない内容です。

安全上のご注意のイラストは実際の商品とは異なる部分があります。

⚠ 警告

火災や感電などを防ぐために



電源について



- ぬれた手でアダプターをコンセントから抜き差ししない (感電やけがの原因)



- ACアダプター・充電スタンドは風呂・シャワー室で使わない
- ACアダプター・充電スタンドは、水につけたり水洗いしない
- ACアダプターが傷んだり、コンセントへの差し込みがゆるいときは、使わない
- コード・電源プラグを傷めない

傷つける、加工する、無理に曲げる、引っ張る、ねじる、重いものを載せる、挟み込む など

(感電やショートによる火災などの原因)

- コンセント・配線器具の定格を超える使いかたをしない (たこ足配線などで、定格を超えると、発熱による火災の原因)
- ACアダプター・充電スタンドは、専用のもの以外を使ったり、他の機器の充電に使わない (やけどやショートによる火災などの原因)



- 本体の水洗い掃除をするときは、ACアダプターを抜く (感電やけがの原因)
- 電源プラグは根元まで確実に差し込む (火災や感電の原因)
- 定期的に、乾いた布で電源プラグ・器具用プラグ・充電プラグのほこりを取る (湿気などで絶縁不良になり、火災の原因)



本体は

-  ●火への投入・加熱をしない
- 高温(ダッシュボードなど)での充電・使用・放置をしない
(充電式電池内蔵のため、発熱・発火・破裂の原因)
- 改造・修理をしない
(火災・感電・けがの原因)
→修理や電池交換などは、お買い上げの販売店にご相談ください
- 廃棄時以外は、分解しない
(火災・感電・けがの原因)

異常・故障時は

-  ●直ちに使用を中止する
ACアダプター使用時は、アダプターを抜く
(火災・感電・けがの原因)
<異常・故障例>
本体・ACアダプター・充電スタンドが
 - ・変形したり異常に熱い
 - ・こげ臭いにおいがする
 - ・充電、使用中に異常な音がる
- すぐに、販売店へ点検・修理を依頼してください

トラブルを防ぐために



-  ●乳幼児の手の届くところに置いたり、使わせない
(部品や付属品などの誤飲による事故やけがの原因)
-  ●専用オイルを万一飲み込んだときは、無理に吐かせず、多量の水を飲ませて医師に相談する
- 専用オイルが目に入ったときは、すぐに流水でよく洗い、医師に相談する
(身体のトラブルの原因)

注意

肌の傷つきなどを防ぐために



肌を守るために

-  ●刃は強く押さえたり、爪をあてない
(刃が破損し、けがの原因)
- 刃は肌などに強く押しつけない
- 髪・ヒゲ以外(体毛など)に使わない
- 吹き出物・傷・コブなどがあるときは、刃を直接あてない
(耳や肌が傷つく原因)
-  ●使用前に刃の変形や破損がないか確認する
(肌が傷つく原因)

安全上のご注意 (つづき)

⚠ 注意

次のことにもご注意ください

- 電源プラグ・器具用プラグ・充電プラグにヘアピンなどの金属やゴミがついたまま、差し込まない
(感電やショートによる火災などの原因)
- 落としたり、ぶつけたりしない
(けがの原因)
- 充電時以外は、アダプターをコンセントから抜く
(絶縁劣化による感電や漏電火災の原因)

廃棄時、リサイクル用に取り出したリチウムイオン電池は

⚠ 危険

次のことをしない

- 他の機器に使わない(本機専用)
- 充電しない
- 火への投入・加熱をしない
- くぎで刺したり、衝撃を与えたり、分解・改造をしない
- ⊕と⊖を金属などで接触させない
- ヘアピンなどの金属と一緒に置かない
- 高温の場所(火のそば・炎天下など)での使用・放置はしない
- チューブをはがさない
(発熱、発火、破裂の原因)

⚠ 警告

次のことをしない

- 乳幼児の手の届くところに置かない
(誤飲による身体への悪影響の原因)
→ 万一誤飲したと思われるときは、すぐに医師にご相談ください
- 電池が漏液して液が目に入ったときは、こすらずに水道水などのきれいな水で十分洗う
(目に障害を与える原因)
→ すぐに医師の治療を受けてください

⚠ 注意

- 電池が漏液して液が皮膚や衣服に付着した場合、水道水などのきれいな水で洗い流す
(皮膚がかぶれたりする原因)

使用上のお願い

安全上の
ご注意

使用時

アタッチメントを使用するときは、正しく取り付けられていることを確認してください。

(毛の切り過ぎの原因)

ペットには使わないでください。

確認

刃に必ず注油をしてください。〔P.11〕

(注油しないと以下の原因)

- 切れ味が悪くなる
- 使用時間が短くなる
- 音が大きくなる
- 刃がさびる
- 刃が摩耗・焼きついたりして寿命が短くなる
- 刃の動きがにぶくなる

矢印の金属5か所すべてに1滴ずつ

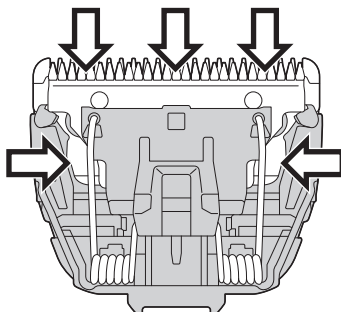

使用前後

→ 注油は、付属の専用オイルまたは専用オイル(別売)を使用してください。
〔P.21〕

保管

湿気の少ないところで保管してください。

(結露やサビが発生し、故障の原因)

各部のなまえとはたらき

本体

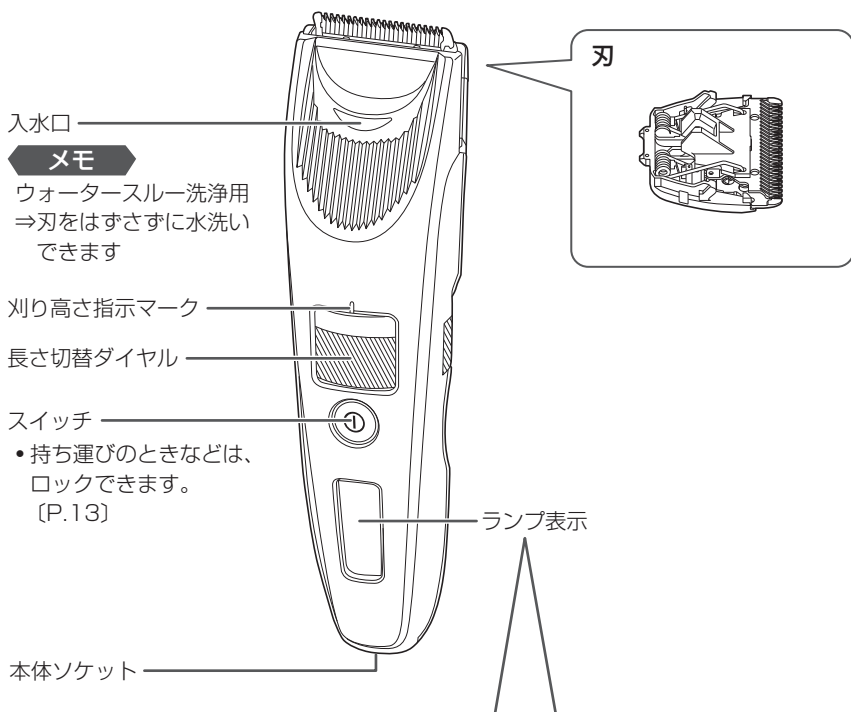

充電残量マーク

充電残量を3段階で
お知らせ

- 「LOW」が点滅してから
約20分使えます。
(使用状況によって異なり
ます。)

- 表示例 (「MID」のとき)

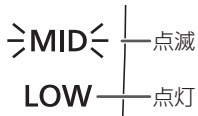

HIGH

MID

LOW



スイッチロックマーク

スイッチのロック状態を
お知らせ〔P.13〕

充電表示・完了マーク

充電中に点灯
(充電完了時は消灯)

アタッチメント

刈り高さアタッチメント[A]
(1~10 mm)

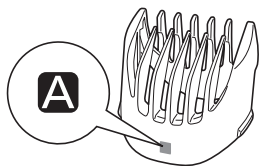

刈り高さアタッチメント[B]
(11~20 mm)

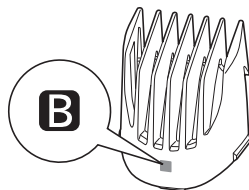

確認

ACアダプター

品番：RC1-80

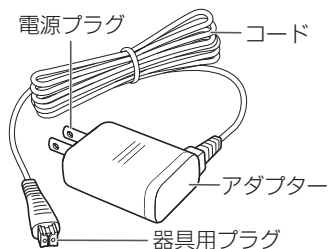

充電スタンド(スタンド)

品番：RC9-85

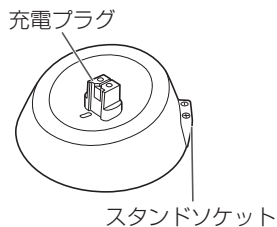

付属品



ブラシ



専用オイル



ポーチ

準備する

充電する

- 本体ソケット・スタンドに水滴がついていたら、ふき取っておく。

■ スタンドで充電するとき

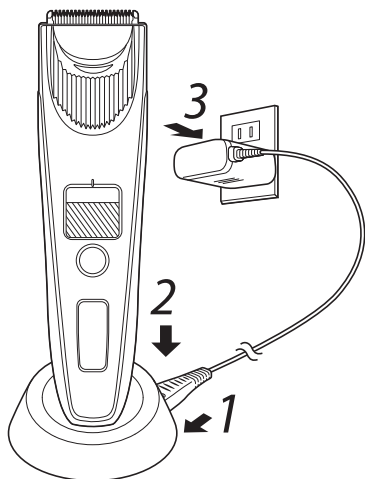

- 1 器具用プラグをスタンドに差す
- 2 本体をスタンドの充電プラグに差す
- 3 アダプターをコンセントに差す
(本体のランプが点灯)



約1時間で
充電完了

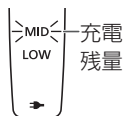

- 4 本体のランプが消灯したら
アダプターを抜く
(安全および省エネのため)

■ ACアダプターだけで充電するとき

器具用プラグを本体に差ししても充電できます。

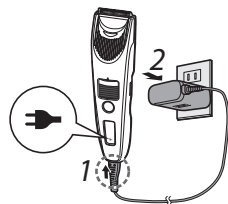

お知らせ

- 初めての充電や半年以上使わなかったときは、充電時間が変化したり、はじめの数分のみ本体のランプが点灯しないことがあります。(そのまま充電すると、点灯します。)
- 充電推奨温度(10℃～35℃)外では、充電時間が長くなったり、→が速く点滅して充電できないことがあります。
- 1回のフル充電で約90分使用できます。
(20℃～30℃環境下でドライ使用した場合)
使用頻度や使用方法により使用時間は異なります。
- 長時間(半年以上)使わなかった場合でも電池が劣化するため、半年に一度はフル充電をしてください。
- 充電は毎回行ってモリチウムイオン電池使用のため、電池の寿命には影響ありません。
- 使用中や充電中にラジオなどに雑音が入るときは、場所を変えてください。

注油する

- 使用前後の刃に必ず注油する。

- 1 刃を取りはずす
- 2 刃に注油をする
(矢印の金属5か所すべてに1滴ずつ)
- 3 本体に刃を取りつけ、
スイッチを入れ、
約5秒動かす

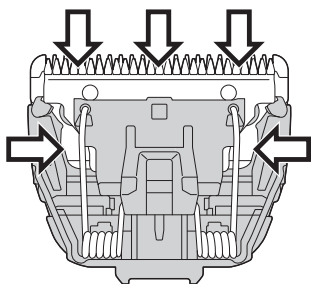

刃の着脱

■ 取りはずすとき

刃を押す

刃が飛び出さないように、
もう一方の手を添える

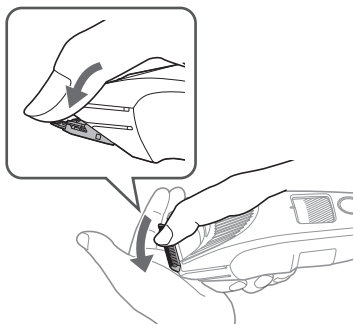

■ 取りつけるとき

①刃取付部に②フック部をはめ込み、本体に固定されるまで押す
「カチッ」と音がします

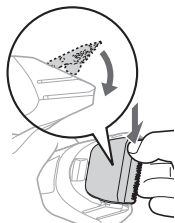
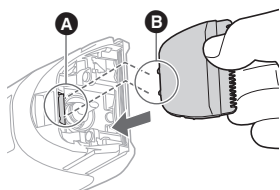

使いかた

カットする

- 使用前後の刃に必ず注油する。
- **コンセントにつないだ状態では動きません。**
ACアダプターを抜いて使用してください。
- 使い終わったら、スイッチを切り、掃除をしてください。

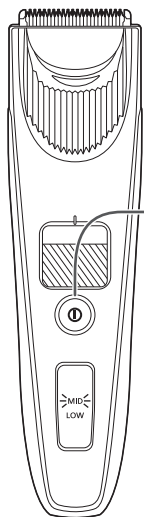

1 刈り高さを選ぶ [P.14]

- 必要に応じてアタッチメントを取りつけてください。 [P.13]
アタッチメントなしでも使用できます。
(刈り高さ 約0.5 mm)

2 ① 押しして カットする

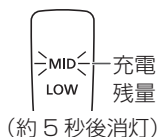

ウェットカットの使いかた	→ P.15
ドライカットの使いかた	→ P.16
ヒゲカットの使いかた	→ P.17

3 終わったら ① 押す

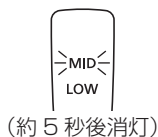

■ ① が点滅して本体が動かないとき

ロックされています。



■ 充電残量が少ないとき

充電が残り少なくなると、スイッチを切ったときに、「ピーピー」と音でお知らせします。

■ クイックチャージ



充電残量がなくなっても1分の充電で1分使用できます。(使用条件により異なります)

お知らせ

- 使用推奨温度は5℃～35℃です。推奨温度外では動かないことがあります。

スイッチのロック／解除

■ ロックするとき

- ① を2秒以上長押しをして、が点灯したら指を離す
- 本体が止まり、が約5秒後に消灯します。

■ 解除するとき

- ① を2秒以上長押しをして、が消灯し、本体が動き出したら、指を離す

アタッチメントの着脱

- アタッチメントの着脱の際には、刃で手などを傷つけないように注意してください。
- スイッチを切っておく。

■ 取りつけるとき

アタッチメントを取りつける
カチッと音がするまで本体にまっすぐ
取りつける

メモ 正しく取り付けされていないと
使用中にアタッチメントがズれて
毛を切り過ぎる原因になります。

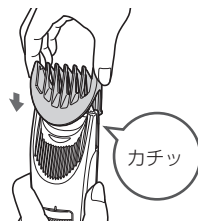

■ 取りはずすとき

アタッチメントをまっすぐ抜く
本体をしっかり持つ

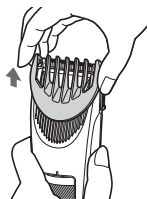

お知らせ すべてのアタッチメントが同じ着脱のしかたです。

使いかた (つづき)

カットする (つづき)

刈り高さの調節

- スイッチを切っておく。

長さ切替ダイヤルをまわし、
刈りたい高さ(本体表示)を
刈り高さ指示マークにあわせる



刈り高さアタッチメント[A]の場合

刈り高さ：約1 mm～10 mm

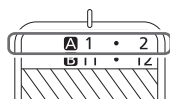

本体表示[A]	1	·	2	·	3	·	4	·	5	·
刈り高さの目安	1	1.5	2	2.5	3	3.5	4	4.5	5	5.5
	6	·	7	·	8	·	9	·	10	
	6	6.5	7	7.5	8	8.5	9	9.5	10	

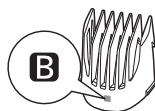

刈り高さアタッチメント[B]の場合

刈り高さ：約11 mm～20 mm

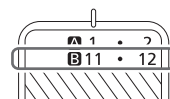

本体表示[B]	11	·	12	·	13	·	14	·	15	·
刈り高さの目安	11	11.5	12	12.5	13	13.5	14	14.5	15	15.5
	16	·	17	·	18	·	19	·	20	
	16	16.5	17	17.5	18	18.5	19	19.5	20	

お知らせ

- 設定した長さより長めになることがあります。
- 10.5 mmの刈り高さは調節できません。
- アタッチメントなしでも使用できます。(刈り高さ 約0.5 mm)

ウェットカットの使いかた

シャンプーで髪を泡立てる。泡は軽く手で取り除く。

- 泡が多すぎるとアタッチメントに毛クズがたまりやすくなります。
- ウェットカットは約5 mm以下にカットする場合におすすめです。
- お湯や水で髪を濡らしたただけの状態でもカットできます。

全体をお好みの長さにカット。
耳まわり、エリ足をすっきり
そろえれば、ボウズスタイルに。



上手な使いかた

スイッチを上側にしアタッチメントを頭皮から浮かせないように、上下に小刻みに動かしながら頭頂部に向けてカットする



全体的に長さがそろった段階で、刈り残しがないようにいろいろな方向から交差させながらゆっくりカットする

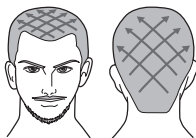

お願い

アタッチメント内にたまった毛クズは、その都度洗い流してください。

- アタッチメントは、本体に取りつけたままでも水洗いできます。

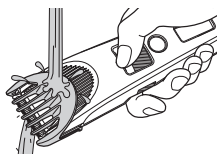

使いかた (つづき)

カットする (つづき)

ドライカットの使いかた

- カットする前は、髪をクシでとかしてください。
- 整髪料などが髪についている場合は、洗い流してください。

上手な使いかた

スイッチを上側にして、頭頂部に向けて髪の流れと逆方向に、ゆっくり動かしながらカットする

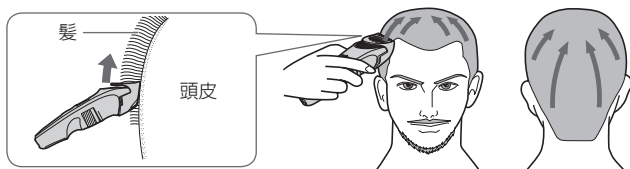

刈り残しがないようにいろいろな方向から交差させながらゆっくりカットする

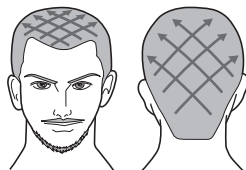

ヒゲカットの使いかた

長さの揃えかた

スイッチを上側にして、アタッチメントの先端、または刃を肌にそわせるようにあて、毛の流れと逆方向に動かし、カットする

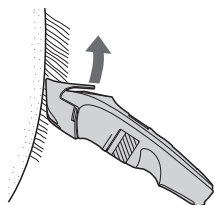

お願い

多量のヒゲをカットする場合、アタッチメント内に毛クズがたまりやすくなるため、その都度取り除いてください。

ウブ毛の剃りかた

スイッチを外側にして、刃を肌にそわせるようにあて、カットする

アタッチメントなし

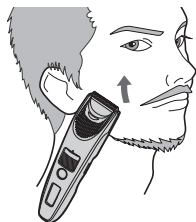

お手入れ

掃除する

- スイッチを切って、ACアダプターを抜いておく。
- ご使用のたびにお手入れすることをおすすめします。(切れ味が悪くなる原因)
- 水切り時、洗面台などにぶつけないようにしてください。(故障の原因)

アタッチメントを 取りはずす

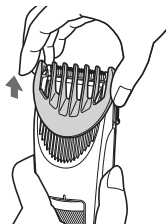

- スイッチは切っておく
- 本体をしっかり持つ

ワオータースルー洗浄の場合 簡単掃除

- 簡単に汚れを落としたいとき
- 汚れが少ないとき

スイッチを入れる

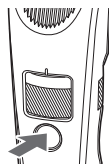

刃を取りはずす



- 刃を押す
- 刃が飛び出さないように、もう一方の手を添える

水洗い掃除の場合 しっかり掃除

汚れがひどいとき

刃、本体、アタッチメントを流水で

刃

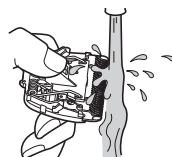

水ですすいだ後、上下に数回振って

ブラシ掃除の場合

付属ブラシでモクズを払い落とす

刃

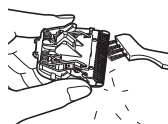

刃の間

掃除用レバーを押さえながら

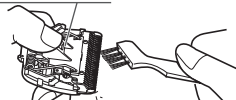

- 本体はシンナー・ベンジン・アルコールなどではふかないでください。
(故障や部品の割れ・変色などの原因)
→ 薄めたせっけん水を使ってふいてください。

本体正面の入水口に水を入れ、
十分にすすぎ(約20秒)、
スイッチを切る

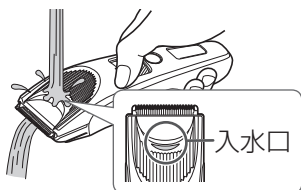

水ですすいだ後、上下に数回振って
水切りをする

タオルなどで水滴を
ふきとった後、

自然乾燥させる

刃を取りはずして
乾燥させると
より早く乾きます

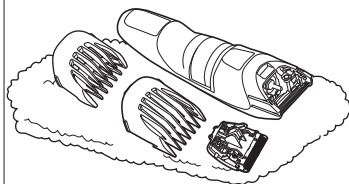

すすぐ

本体

アタッチメント

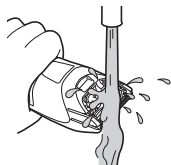

水切りをする

本体

充電スタンド



注油する
(P.11)

お手入れ

電池について

- 寿命：3年程度(ただし、保証は1年)です。
また、フル充電しても使用回数が極端に少なくなった場合は寿命と考えられます。
(電池寿命は使用・保管などの状態により大きく変化します)
- 交換：ご自分ではできません。
(防水機能が維持できず、故障の原因)
お買い上げの販売店にご相談ください。

修理を依頼される前に

確認と処置をお願いします。

症状	考えられる原因	処置
電源が入らない	▶ ロックしている	▶ ロックを解除してください 〔P.13〕
切れ味が悪くなった	▶ 刃の寿命 約2年 (1回あたり約20分、 月2回使用として)	▶ 問題が解決されるまで次の 手順で処置をしてください 1. 充電してください 〔P.10〕 2. 刃の掃除と注油をして ください 〔P.11、P.18〕 3. 刃を交換してください 〔P.11、P.21〕 4. お買い上げの販売店に ご相談ください
動かない	▶ 刃の掃除がされていない	
使用回数が少なくなった	▶ 充電されていない	
刃が熱い	▶ 使用中に充電切れになった	
	▶ スイッチをONにしたまま 放置されていた	
	▶ 注油できていない	
	▶ 電池の寿命(約3年)	
音が大きい	▶ 注油できていない	▶ 注油してください〔P.11〕
	▶ 刃がはずれている	▶ 刃がはずれていないか確認 してください
充電できない	▶ 本体ソケットが充電プラグに 確実に差し込まれていない	▶ 本体を充電プラグの奥まで 差し込み、充電表示ランプ の点灯を確認してください 〔P.10〕

以上の内容を確認後、なお異常がある場合は

お買い上げの販売店へご連絡ください。修理を依頼される場合は、保証書・本体・ACアダプター・充電スタンドを販売店へお持ちください。〔P.24〕

別売品

お手入れ用品・替刃(別売)



専用オイル〈滴下式〉
(50 mL入り)
• ES003P

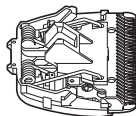

替刃
• ER9521

お手入れ用品と替刃は販売店でお買い求めいただけます。

パナソニックの家電製品直販サイトでお買い求めいただけるものもあります。詳しくはパナソニックの家電製品直販サイトをご覧ください。

パナソニックグループの
ショッピングサイト

<https://ec-plus.panasonic.jp/>



アタッチメント・スタンド・ACアダプターなどは、お買い上げの販売店へご相談ください。

海外で使うとき

この商品は、100-240 V対応Aプラグ仕様です。
Aプラグ以外の地域では、プラグアダプターを別途ご準備ください。
(変圧器は不要です)

海外のプラグタイプについて
参考情報をWEBに掲載
しています。

ダウンロード ↓



交換・必要なとき

製品を廃棄するとき

この製品に使用しているリチウムイオン電池は、リサイクル可能な貴重な資源です。

リチウムイオン電池は、製品廃棄時に取り出して、充電式電池リサイクル協力店へお持ちください。(家庭ゴミとしてはすてないでください)

■ 本製品の使用電池

- 名称：円筒密閉型リチウムイオン(Li-ion)蓄電池
- 公称電圧：DC3.6 V
- 数量：1本



■ 電池の取り出しかた

この図は、製品を廃棄するための図であり、修理用の図ではありません。
ご自分で分解した場合、防水機能が維持できず、故障する原因になります。

- 1 スイッチを入れて電池を使い切る
 - 2 ドライバーを使い、①～⑬の手順で分解し、電池を取り出す
 - 3 電池の⊕⊖にテープを貼って絶縁する
(端子のショートを防ぐため)
- ACアダプターをつないだまま、分解しないでください。

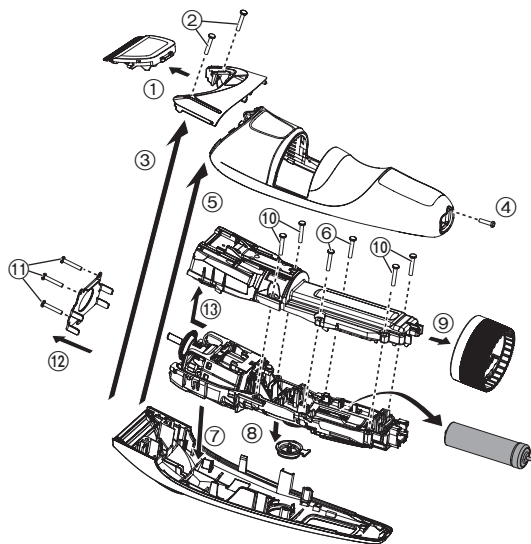

定格・仕様

電源方式	充電式
定格電圧	AC100-240 V 50-60 Hz
定格容量	20 VA
充電時間	約1時間(室温10℃~35℃)
使用電池	リチウムイオン電池(600 mAh)
質量	本体約185 g(アタッチメント除く)
消費電力	約10 W(AC100 V 充電時)

「CLUB Panasonic」で「商品登録」をお願いします

家電情報をまとめて登録管理、登録商品のサポートも充実
詳しくはこちら <https://club.panasonic.jp/aiyo/>



同梱のチラシ「商品登録のご案内」をご確認のうえ、
登録をお願いいたします。

保証とアフターサービス よくお読みください

使いかた・お手入れ・修理などは

■まず、お買い求め先へご相談ください

▼お買い上げの際に記入されると便利です

販売店名

電 話 () -

お買い上げ日 年 月 日

修理を依頼されるときは

「修理を依頼される前に」(P.20)でご確認のあと、直らないときは、まず電源プラグを抜いて、お買い上げ日と下の内容をご連絡ください。

●製品名	ヘアカッター プログレード
●品 番	ER-SC61
●故障の状況	できるだけ具体的に

- 保証期間中は、保証書の規定に従ってお買い上げの販売店が修理させていただきますので、おそれ入りますが、製品に保証書を添えてご持参ください。

保証期間：お買い上げ日から1年間（ただし、刃、専用オイルは消耗品です。保証期間内でも「有料」とさせていただきます）

- 保証期間終了後は、診断をして修理できる場合はご要望により修理させていただきます。

※修理料金は次の内容で構成されています。

技術料 診断・修理・調整・点検などの費用

部品代 部品および補助材料代

出張料 技術者を派遣する費用

- ※補修用性能部品の保有期間 **5年**

当社は、このヘアーカッター プログレードの補修用性能部品（製品の機能を維持するための部品）を、製造打ち切り後5年保有しています。

- 転居や贈答品などでお困りの場合は、ご相談窓口(P.26)にご連絡ください。

【ご相談窓口におけるお客様の個人情報のお取り扱いについて】

パナソニック株式会社およびグループ関係会社は、お客様の個人情報をご相談対応や修理対応などに利用させていただき、ご相談内容は録音させていただきます。また、折り返し電話をさせていただくためのために発信番号を通知いただいております。なお、個人情報を適切に管理し、修理業務等を委託する場合や正当な理由がある場合を除き、第三者に開示・提供いたしません。個人情報に関するお問い合わせは、ご相談いただきました窓口にご連絡ください。

サポート総合窓口

<https://panasonic.jp/support/>



理美容・健康商品 使い方・お手入れなどのご相談窓口



フリーダイヤル
0120-878-697

パナは ロクキューナナ

受付時間
9:00~18:00 月~土曜日
(祝日・正月三が日を除く)

■上記電話番号がご利用いただけない場合
06-6907-1187

■FAXフリーダイヤル
0120-878-236

Help desk for foreign residents in Japan
Tokyo (03) 3256-5444 Osaka (06) 6645-8787
Open : 9:00 - 17:30 (closed on Saturdays/Sundays / national holidays)



修理に関するご相談窓口



フリーダイヤル
0120-878-554

パナは イイヨ

■上記電話番号がご利用いただけない場合 03-6633-6700

<https://panasonic.jp/support/repair.html>



- 掲載サイトおよび動画の視聴は無料ですが、通信料金はお客様のご負担となります。
(パケット定額サービスに未加入の場合、高額になる可能性があります)
- ご使用の回線 (IP 電話やひかり電話など) によっては、回線の混雑時に数分で切れる場合があります。
- 上記のURLはお使いの携帯電話等により、正しく表示されない場合があります。

0422

●ご相談窓口におけるお客様の個人情報のお取り扱いについてはP.25をご覧ください。

愛情点検

長年ご使用のヘアカッター プログレードの点検を!



こんな
症状はあり
ませんか

- コードやアダプターが異常に熱い。
- 使用中に異常な音、振動がする。
- 本体や充電スタンド・ACアダプターが変形していたり、こげ臭いにおいがする。

ご使用
中止

事故防止のため、
アダプターを
コンセントから
抜いて、必ず
販売店に点検を
ご依頼ください。

パナソニック株式会社 ビューティ・パーソナルケア事業部

〒525-8555 滋賀県草津市野路東2丁目3番1-2号

© Panasonic Corporation 2022

〈無料修理規定〉

- 取扱説明書、本体貼付ラベル等の注意書に従った使用状態で保証期間内に故障した場合には、無料修理をさせていただきます。
 - (イ) 無料修理をご依頼になる場合には、商品に取扱説明書から切り離れた本書を添えていただきお買い上げの販売店にお申しつけください。
 - (ロ) お買い上げの販売店に無料修理をご依頼にならない場合には、修理ご相談窓口にご連絡ください。
- ご転居の場合の修理ご依頼先等は、お買い上げの販売店または修理ご相談窓口にご相談ください。
- ご贈答品等で本保証書に記入の販売店で無料修理をお受けになれない場合には、修理ご相談窓口へご連絡ください。
- 保証期間内でも次の場合には原則として有料にさせていただきます。
 - (イ) 使用上の誤り及び不当な修理や改造による故障及び損傷
 - (ロ) お買い上げ後の取付場所の移設、輸送、落下などによる故障及び損傷
 - (ハ) 火災、地震、水害、落雷、その他天災地変及び公害、塩害、ガス害（硫化ガスなど）、異常電圧、指定外の使用電源（電圧、周波数）などによる故障及び損傷
 - (ニ) 車両、船舶等に搭載された場合に生ずる故障及び損傷
 - ただし、車載を目的とした機器を除く
 - (ホ) 一般家庭用以外（例えば、業務用など）に使用された場合や指定外の動作環境で使用された場合の故障及び損傷
 - (ヘ) 本書のご添付がない場合
 - (ト) 本書にお買い上げ年月日、お客様名、販売店名の記入のない場合、あるいは字句を書き替えられた場合
 - (チ) 持込修理の対象商品を直接修理窓口へ送付した場合の送料等はお客様の負担となります。また、出張修理等を行った場合には、出張料はお客様の負担となります。
- 本書は日本国内においてのみ有効です。
- 本書は再発行いたしませんので大切に保管してください。
- 修理ご相談窓口は取扱説明書の保証とアフターサービス欄をご参照ください。

修理メモ

- ※ お客様にご記入いただいた個人情報（保証書控）は、保証期間内の無料修理対応及びその後の安全点検活動のために利用させていただく場合がございますのでご了承ください。
- ※ この保証書は、本書に明示した期間、条件のもとにおいて無料修理をお約束するものです。したがって、この保証書によって保証書を発行している者（保証責任者）、及びそれ以外の事業者に対するお客様の法律上の権利を制限するものではありませんので、保証期間経過後の修理についてご不明の場合は、お買い上げの販売店または修理ご相談窓口にお問い合わせください。
- ※ 保証期間経過後の修理や補修用性能部品の保有期間については取扱説明書の「保証とアフターサービス」をご覧ください。
- ※ 修理に際し、本体交換による修理となる場合や再生部品、代替部品を使用する場合がございます。交換した本体、再生部品は回収させていただきます。
- ※ This warranty is valid only in Japan.

Panasonic

持込修理

ヘアーカッター プログレード保証書

本書はお買い上げの日から下記期間中故障が発生した場合には本書裏面記載内容で無料修理を行うことをお約束するものです。ご記入いただきました個人情報の利用目的は本書裏面に記載しております。お客様の個人情報に関するお問い合わせは、お買い上げの販売店にご連絡ください。詳細は裏面をご参照ください。

品番	ER-SC61			
保証期間	お買い上げ日から 1年間 (ただし、刃、専用オイルは除く)			
※ お買い上げ日	年 月 日			
※ お客様	ご住所	見 本		
	お名前			様
	電話 () -			
※ 販売店	住所・販売店名			
	電話 () -			

パナソニック株式会社

ビューティ・パーソナルケア事業部

〒525-8555 滋賀県草津市野路東2丁目3番1-2号 TEL(077)563-5211

ご販売店様へ ※印欄は必ず記入してお渡してください。

上記住所は修理ご相談窓口ではありません。

お手順をお掛けいたしますが、修理につきましては本取扱説明書内記載の修理ご相談窓口にご連絡ください。