

取扱説明書

全自動電気洗濯機
(日本国内・家庭用)

品番 **NA-F7B2**
NA-F6B2
NA-F5B2



保証書別添付

施工説明付き

このたびは、パナソニック製品をお買い上げいただき、まことにありがとうございます。

■取扱説明書をよくお読みのうえ、正しく安全にお使いください。
ご使用前に「安全上のご注意」(2~3・25ページ)を必ずお読みください。

■保証書は「お買い上げ日・販売店名」などの記入を確かめ、取扱説明書とともに大切に保管してください。

■転居や配水管の洗浄などで再据え付けする場合がありますので、取扱説明書(施工説明付き)を大切に保管してください。

■本書に使用している写真・イラストは説明イメージのため、実際とは多少異なります。

パナソニックは環境に配慮した製品づくりに取り組んでおり、再生材の使用を推進しています。

樹脂の再生材を使用すると樹脂部品に黒いすじ等が入る場合がありますが、性能・強度等には影響ありません。

パナソニックの会員サイト「**CLUB Panasonic**」で「商品登録」をお願いします。(裏表紙ご参照)

もくじ

安全上のご注意	2
使用上のお願い	4
お使いの前に	5
運転中にふたを開ける	5
チャイルドロックを設定/解除する (子供の事故防止のため)	5
衣類の量の目安	5
各部の名前/付属品	6
操作部	6
衣類の確認と前処理	8
コースを選ぶ	9
洗剤・柔軟剤の入れ方	10

確認と準備

よく使う基本のコース	12
お好みの設定を追加する(予約/水量)	12
からみほぐし	13
洗濯・脱水槽を手で回す	13
汚れや衣類に合わせたコース	14
個別洗濯 洗い/すすぎ/脱水	14
毛布を洗う	16
設定を変更する	16

使い方

各部のお手入れ	18
洗濯・脱水槽	18
糸くずフィルターなど	20

お手入れ

使いこなしのヒント	21
施工のしかた	22
試運転する	26
故障かな?	26
エラー表示が出たら	28
コース運転内容	29
仕様	30
長期使用製品安全表示制度に基づく本体表示について	30
保証とアフターサービス	31
別売品	31

必要なとき



AWW9901ABNA0-0B0

安全上のご注意

必ずお守りください

人への危害や財産の損害を防止するため、必ずお守りいただくことを説明しています。

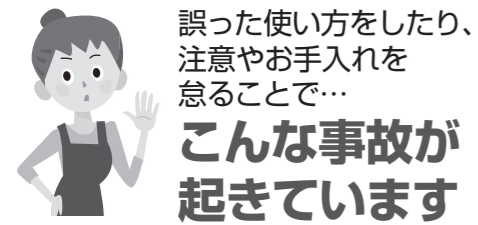

●電源プラグからの発火 (トラッキング現象)

●本体の激しい振動・転倒による壁などの損壊

■ 誤った使い方をしたときに生じる危害や損害の程度を区分して説明しています。

警告 「死亡や重傷を負うおそれがある内容」です。

注意 「軽傷を負うことや、財産の損害が発生するおそれがある内容」です。

■ お守りいただく内容を次の図記号で説明しています。

してはいけない内容です。

実行しなければならない内容です。

警告

洗濯・脱水槽を子供にのぞかせない
(子供が落ちておぼれたり、けがのおそれ)



チャイルドロックを設定する



電源「切」でもふたが開かないようにします。

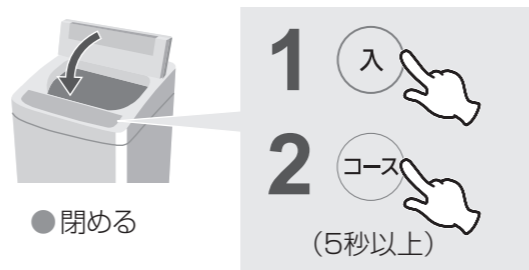

が表示され、設定完了 (が点灯)

●解除も同じ操作で、 が消灯

棚や本体などで電源コードを挟まない
(断線による火災・感電のおそれ)

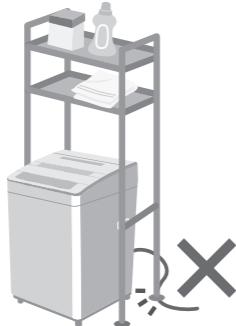

電源プラグやコードを正しく使う
(火災・感電のおそれ)

- 定格 15 A 以上・交流 100 V のコンセントを単独で。(他の器具と併用しない)
- ほこりが付いていたら拭く。



● 次の場合は使用を中止し、販売店に修理を依頼する。

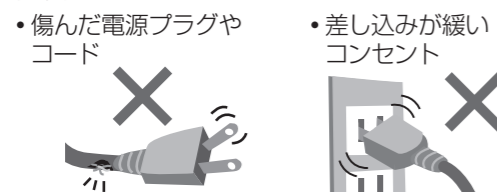

次のことをしない

- 乳児を洗濯機に乗せない。(けがのおそれ)
- 分解・修理・改造をしない。(発火・けがのおそれ) (電源プラグ・コードを含む)

アースを取り付ける
(漏電時に感電のおそれ)

- 工事は販売店に依頼してください。(工事費は、本体価格に含まれていません)

異常・故障時は、すぐに使用を中止する
(発煙・発火・感電のおそれ)

- すぐに販売店に点検・修理を依頼してください。



異常例：動かない・異常な音・焦げたニオイなど

注意

本体の下に手足などを入れない
(手足を切るおそれ)



本体の底に付属の保護カバーを取り付ける
(回転部などで手足を切るおそれ)

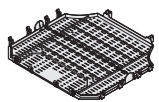

- 取り付けは販売店にご相談ください。設置条件によっては保護カバーを使用しない場合があります。(P.22)

防水性のシートや衣類、裏がウレタンやゴム製のマット類は、「洗い」「すすぎ」「脱水」をしない
(激しい振動や転倒によるけが、本体や周囲の破損、衣類の損傷のおそれ)

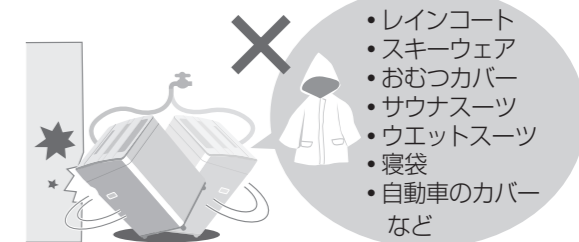

50℃以上のお湯を入れない
給湯器につながない
(変形による水漏れのおそれ)

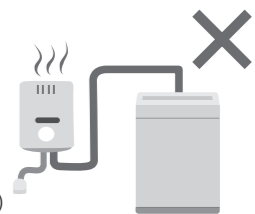

水漏れを確認する
(接続不良による水漏れのおそれ)



使用上のお願い

本製品は、衣類などの洗濯を目的としています。取扱説明書に記載した用途以外には使用しないでください。本製品は、海外で使用するようには設計されていません。日本国内の家庭用としてご使用ください。



まず据え付け状態の点検を！

- 水漏れや排水異常などの問題があるときは、お買い上げの販売店または施工業者にお問い合わせください。

漏電による火災・感電を防ぐために

■ 水をかけない・水場や湿気の多い場所に置かない

- お手入れのとき

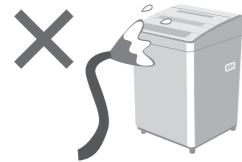

- ベランダ(風雨にさらされる)



- 浴室(湿気が多い)



■ 次のことはしない

- 束ねない。



- めれた手で抜き差ししない。

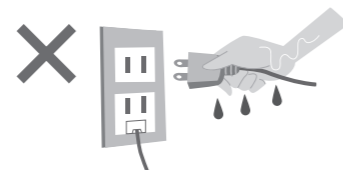

■ 長期間使わないときは

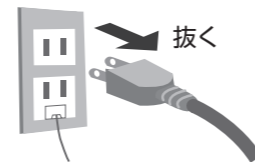

- 電源コードを持って抜かない。



- 無理に曲げない。
- ねじらない。

樹脂の損傷・印字のはがれ・金属の腐食を防ぐために

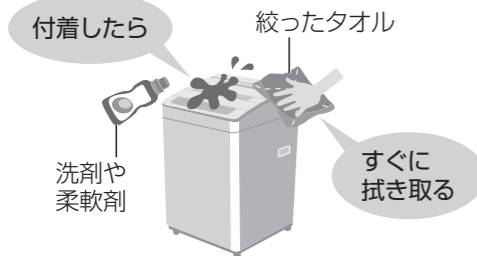

(特に濃縮液体洗剤は、樹脂部を傷めるおそれ)

その他

- 本体に乗らない、運転中は物を載せない。(変形・振動による落下の原因)



- ラジオやテレビなどを近づけない。(雑音、映像の乱れの原因)

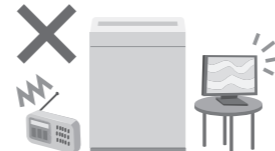

井戸水をお使いのお客様へ

水質により、異物の混入や黒カビなどが発生し、水漏れや故障の原因になります。

お使いの前に

運転中にふたを開ける

けがなどを避けるため、運転中はふたがロックされています。

- スタート一時停止 押す (約15秒後、「カチッ」とロックが解除されます)
- 再スタートは、ふたを閉め、再度押す。

お願い

- ロックを解除せずに、無理に開けないでください。(ふた破損の原因)
- 運転中にふたがロックされないときは、直ちに運転を中止し、修理を依頼してください。

お知らせ

- チャイルドロック中は、運転をしなくてもふたは開きません。

チャイルドロックを設定／解除する(子供の事故防止のため)

運転が終了しても、電源を切ってもふたが開かないようにします。

- 1 入 ふたを閉め電源を入れる

- 2 コース 5秒以上押す

(「ピピッ」と鳴り、設定完了)

■ [L] (約5秒間)が表示され ■ 鎖 が点灯します。

- 設定中は、電源を入れるたびに [L] を約5秒間表示します。

- 運転中に一時停止すると [L] を表示します。

■ 解除するとき

- 同じ操作をする。(「ピピッピピッ」と鳴り、解除完了)
- 鎖 消灯する

衣類の量の目安(1枚当たりの重さの目安)



- 素材などによって重さは異なります。

500 g	● シーツ (綿100%) ● パジャマ上下(綿100%)	200 g	● ワイシャツ (混紡) ● ブラウス (混紡)
400 g	● スカート (化繊)	130 g	● 長袖肌着 (綿100%)
300 g	● バスタオル (綿100%) ● セーター (混紡)	50 g	● 靴下 (混紡) ● ブリーフ (綿100%)

各部の名前 / 付属品

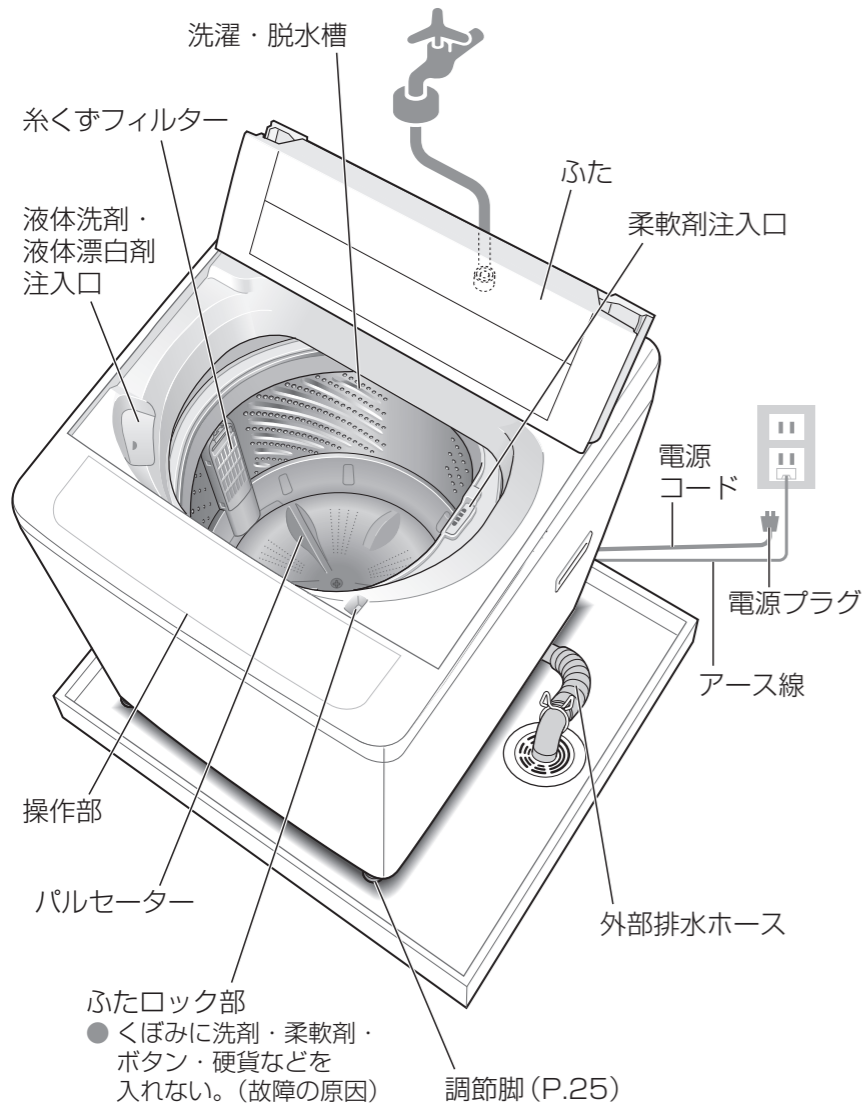

■NA-F6B2、NA-F5B2をお買い上げのお客様へ

- 本書に使用しているイラストは、NA-F7B2のものであります。
- 洗濯・脱水容量は、NA-F7B2は7 kg、NA-F6B2は6 kg、NA-F5B2は5 kgのため、水量・所要時間が異なりますが、使い方は同じです。

付属品

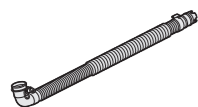

外部排水ホース
(1本：伸縮式)

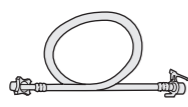

給水ホース
(1本：0.8 m)

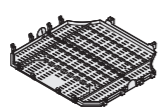

保護カバー
(1個：折り畳み式)
●本体底面に
取り付けます。(P.22)

操作部

スタート後、下記の内容が表示されます。

予約
残り約分 1 時間後
コース L

コース表示
(例) おまかせコース

予約
残り約分 55 時間後
コース L

水量表示
(例) 55 L

予約
残り約分 43 時間後
コース L

残時間表示
(例) 43分

■残時間が99分を超える場合

予約
残り約分 -- 時間後
コース L

●残り99分以下になると「99」(残時間)を表示

予約
残り約分 CL 時間後
コース L

チャイルド
ロック中 (P.5)

予約
残り約分 OP 時間後
コース L

OPEN表示 (P.19)
洗濯・脱水槽のお手入れで、
ふたを開けて洗剤を入れる
お知らせ
●「槽カビ予防」コースは
漂白剤、「槽洗浄」コースは
洗濯槽クリーナーを入れる。



洗い・すすぎ・脱水を個別で行う

- スタート後に変更するときは、「洗い」中に「一時停止」を押すと変更できます。
- 「洗い」「すすぎ」「脱水」を単独で使用する時や、組み合わせて洗濯するとき (P.14)

お好みで水量を変更する (P.12)

- 洗濯量に合った水量が自動設定されます。コースによっては選べない水量があります。
- 最小水量は手動で選んでください。
- 水量を押すと、水量を表示部で確認できます。
- 洗剤量の目安表示

49 L 47 L
42 L 42 L
37 L 37 L
32 L 32 L
17 L 17 L

(NA-F6B2) (NA-F5B2)

コースを選ぶ (P.9)

- コースを押すと、選んでいるコースを表示部で確認できます。
- 5秒以上押しと、子供が勝手にふたを開けないようにする「チャイルドロック」の設定ができます。(P.5)

スタート/一時停止する

- 運転中にふたを開けるときのにも押します。(P.5)

電源を入/切する

- 電源を入れたあと、10分以内にスタートしないと、自動で電源が切れます。
- 電源を切ったあと、右記の表示が出ている間は、すぐに電源が入りません。

運転を終了したい時間 (何時間後) を予約する (P.12)

- 1時間単位で24時間後まで設定できます。

コース	設定範囲
「すすぎ1回」「お急ぎ」	1~24時間後
「おまかせ」「つけおき」「毛布」	2~24時間後

- 予約時は液体石けん・粉石けんは使用できません。(P.10)

衣類の確認と前処理

洗濯できないもの X



絹、レーヨン、
キュプラ製品
(混紡品)
(変色、形くずれの原因)



皮革、毛皮製品
(形くずれの原因)



防水性のシートや
衣類
(傷み、故障の原因)

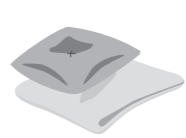

わた、スポンジ、ビーズ
などを使用した座ぶとん
やクッション、枕類
(傷み、故障の原因)

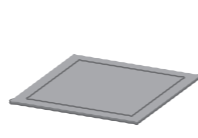

裏がウレタン、ゴム製、
大型や厚手のマット類
(傷み、故障の原因)

- 他にも…
- 衣類以外(紙おむつなど)
 - 強ねん糸使いの生地(ちりめんなど)
 - 和服、和装小物
 - 形くずれするもの(ジャケットやネクタイ、ワンピースなど)

- シワ、エンボス加工をしたもの
 - 毛だおれするもの(ベルベットなど)
 - (新表示) X (家庭での洗濯禁止)の表示があるもの
- ・カーテンの洗濯は、取扱説明書に従ってください。

汚れがひどいものは、前処理を

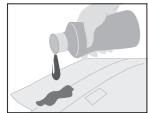

えり、そで汚れ
→えり、そで用洗剤を塗る。



泥汚れ
→部分汚れ用洗剤か浴用石けんを塗る、もみ洗いを。



シミ汚れ
→シミ汚れ用洗剤か酸素系液体漂白剤を塗る。(血液、紅茶、ジュースなどのシミは、水で前洗いを)

デリケートな下着・小物類などは、洗濯ネットに

衣類を傷めたり、小物類がすき間から機器内部に入り込み、排水異常の原因になります。

- ストッキングやブラジャー(ワイヤー入りは、市販の「ブラジャー専用ネット」に入れてください)
- レース付きの衣類やランジェリー
- 小物類(靴下やハンカチなど)



色落ちしやすいものは、分け洗いを

新しい色柄物などの色落ちした染料が白物に移ると、黒ずみの原因になります。

- 色落ちの確認のしかた
使用する液体洗剤の原液を浸した白い布で、目立たない所をこする。
→色が付いたら分け洗いをしてください。



衣類の傷み、排水不良や故障を防ぐために



フリース素材は、一度に3~4枚程度にする。



ペットの毛や髪の毛、砂などはブラシで取る。



金属片、硬貨などは取り除く。



ボタンは留め、ファスナーは閉める。



ひもなどは結ぶ。



毛羽立ちやすいものは裏返す。

かさばるものや水に浮きやすいものは、最初に入れて上から押さえる

衣類の飛び出しを防止します。

水に浮きやすい衣類の例

- 靴下やハンカチなどの小物類
- はっ水加工品
- 細かい目のネットに入れたもの
- フリースなど化繊100%あるいは混紡のもの
- ジャンパーなど表地や裏地が化繊100%のもの

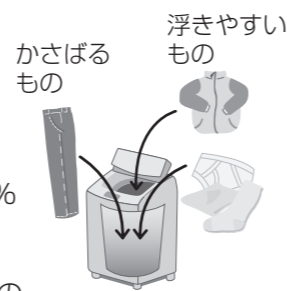

■給水後…

一時停止し、上から軽く手で押さえる。(水を十分に含ませる)



コースを選ぶ



傷み・穴あき、故障を防ぐために衣類や汚れに合わせて正しいコース選びを!

- ・毛布は「おまかせ」コースで洗わないでください。
- ・衣類の取扱い絵表示を確認してください。

コース	容量			設定	
	NA-F7B2	NA-F6B2	NA-F5B2	予約	
日常のお洗濯	1 おまかせ (P.12)	7 kg	6 kg	5 kg	●
すすぎ1回対応洗剤で洗う	2 すすぎ1回 (P.12)	7 kg	6 kg	5 kg	●
軽い汚れをスピーディーに洗う	3 お急ぎ (P.12)	7 kg	6 kg	5 kg	●
汚れが多いときに	4 つけおき (P.14)	4 kg	3.5 kg	3.5 kg	●
毛布を洗う	5 毛布 (P.16)	3 kg	3 kg	2.8 kg	●
やさしく洗う	6 手洗い (P.14)	2 kg	1.6 kg	1.2 kg	—
洗濯・脱水槽のお手入れ	7 槽カビ予防 (P.18)	—	—	—	—
	8 槽洗浄 (P.18)	—	—	—	—
	9 槽乾燥 (P.18)	—	—	—	—

洗剤・柔軟剤の入れ方

使用量を
もっと詳しく



粉末 洗剤・漂白剤

給水位置の近くに直接入れる
(槽内に給水される水により溶けやすくなります)

- 予約するときは、乾いたタオルなどに包み、直接衣類にかからないように入れる。
- 粉末漂白剤の使用量は容器の記載に従う。

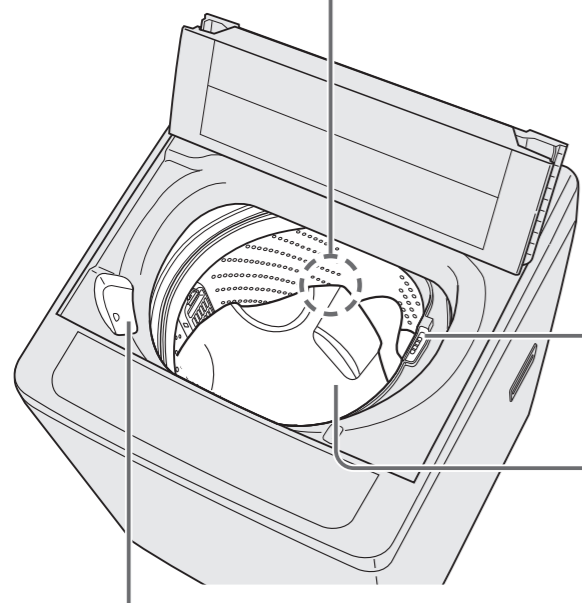
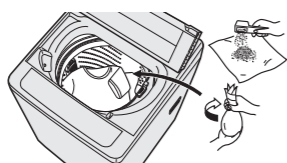

柔軟剤

柔軟剤注入口に入れる
(最終のすすぎ時に、自動投入されます)

- 約40 mlまで入ります。
- 柔軟剤注入口が入れにくい位置にある場合は洗濯・脱水槽を手で回す。(P.13)
- 分離・固化したものは使用しない。(柔軟剤注入口内部に柔軟剤が残る原因)
- 固まりやすいため、入れたまま長時間放置しない。
- 脱水中に一時停止を押すと、早く投入されてしまい効果が小さくなります。
- 「洗い」が終わるまでに入れないと、自動的に投入されません。
- 薄めると固まるものもあるため、容器の記載に従う。

■濃縮タイプするとき
別の容器でよく混ぜてから入れる
(原液を2倍の水で薄める)



液体石けん・粉石けん

■液体石けん
固まりやすいため、薄めてから洗濯・脱水槽に直接入れる。(コップ3杯程度)

■粉石けん
よく溶かしてから、洗濯・脱水槽に直接入れる。
・ぬるま湯(約30℃)に、かき回しながら少しずつ入れる。(固まったり、粉が残らないように)



- 使用量は、容器の記載に従う。
- 予約時は使用しない。(固まる原因)
- 入れ過ぎたり、低温の水に直接入れない。(完全に溶けない石けん分や石けんカスがホースや槽の内側に付着し、浮き上がって衣類を汚す原因)
→ 洗濯槽クリーナーで、洗濯・脱水槽を洗う。(P.18)
- すすぎは十分に作る。(衣類に残りやすいため、黄ばみや石けんの二オイの原因)

液体 洗剤・漂白剤

液体洗剤・液体漂白剤注入口に入れる

- 「手洗い」コースは、漂白剤を使用しない。
- 粘性の高い液体洗剤は水で薄めてから注入口に入れる。(流れにくく残りやすいため、詰まりの原因)
- 液体漂白剤は同量の水で薄めてから入れる。
- 塩素系漂白剤は色落ちする場合がありますため、色柄物には使用しない。
- 塩素系漂白剤を使用したときは、洗濯・脱水槽を十分にすすぐ。
- 予約時は、塩素系漂白剤を使用しない。(金属の腐食・故障の原因)

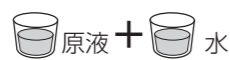

お願い

- ジェルボール型洗剤、ビーズ状仕上げ剤などは、洗濯・脱水槽に直接入れてください。使用方法などは、容器の記載に従ってください。
- 重曹は使用しないでください。(故障の原因)

洗剤などを入れるタイミング

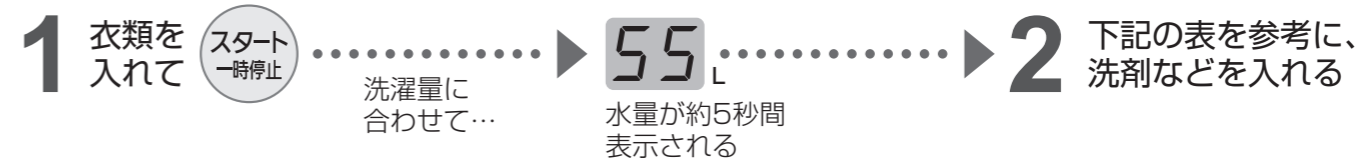

使用量の目安

洗剤/柔軟剤/漂白剤
水量表示に合わせて入れる。
石けん
容器の記載に従う。

粉末洗剤	液体洗剤	洗剤 おしやれ着	柔軟剤	漂白剤
・アタック ・トップ	・アタック ・アリエール	・アエマール ・アクロール	・ふんわりソフラン ・イソフロンゲン ・ソノカゲン	・ワイドハイターEX ・ライトストロンク

洗濯量(約・以下)			水量表示	洗剤量目安	洗濯水量 30 L に対する使用量(約)									
NA-F7B2	NA-F6B2	NA-F5B2			18 g	30 g	10 ml	25 ml	30 ml	40 ml	7 ml	10 ml	16 ml	20 ml
7 kg	-	-	55 L	0.9 杯	36 g	61 g	20 ml	51 ml	61 ml	81 ml	13 ml	18 ml	29 ml	37 ml
5 kg	-	-	53 L 50 L	0.8 杯	33 g	55 g	18 ml	46 ml	55 ml	73 ml	12 ml	17 ml	27 ml	33 ml
-	6 kg	-	49 L 47 L	0.8 杯	33 g	54 g	18 ml	45 ml	54 ml	72 ml	12 ml	16 ml	26 ml	33 ml
4 kg	-	-	48 L 42 L	0.7 杯	28 g	46 g	15 ml	39 ml	46 ml	62 ml	10 ml	14 ml	23 ml	28 ml
-	-	5 kg	47 L	0.7 杯	29 g	47 g	16 ml	39 ml	47 ml	63 ml	11 ml	16 ml	25 ml	32 ml
2.3 kg	-	-	40 L 37 L 32 L	0.6 杯	25 g	41 g	14 ml	34 ml	41 ml	54 ml	9 ml	12 ml	20 ml	25 ml
-	3.5 kg	-	45 L 42 L	0.6 杯	26 g	42 g	14 ml	35 ml	42 ml	56 ml	10 ml	14 ml	23 ml	28 ml
-	-	3.5 kg	42 L	0.6 杯	26 g	42 g	14 ml	35 ml	42 ml	56 ml	10 ml	14 ml	23 ml	28 ml
-	2.3 kg	2.3 kg	40 L 37 L	0.5 杯	22 g	37 g	13 ml	31 ml	37 ml	49 ml	9 ml	12 ml	20 ml	25 ml
-	1.2 kg	-	32 L	0.5 杯	22 g	37 g	13 ml	31 ml	37 ml	49 ml	9 ml	12 ml	20 ml	25 ml
-	-	1.2 kg	35 L 32 L	0.4 杯	20 g	32 g	11 ml	27 ml	32 ml	43 ml	7 ml	11 ml	17 ml	21 ml
0.5 kg	-	-	20 L	0.3 杯	13 g	22 g	7 ml	18 ml	22 ml	29 ml	5 ml	7 ml	11 ml	13 ml
-	0.5 kg	0.5 kg	17 L	0.2 杯	11 g	17 g	6 ml	14 ml	17 ml	23 ml	4 ml	6 ml	9 ml	11 ml

■洗剤量目安

- 以下のような同梱スプーンが基準です。
- 粉末洗剤(水30 Lに対して18 g使用)のスプーン
- すりきり1杯約42 g

■1杯の量り方

付属のスプーンまたはキャップを使い、すりきりにします。

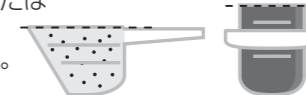

お願い

- 上記以外の洗剤の使用量は、容器の記載に従ってください。

確認と準備

よく使う基本のコース

準備

- ① 水栓を開ける。
- ② 衣類を入れる。

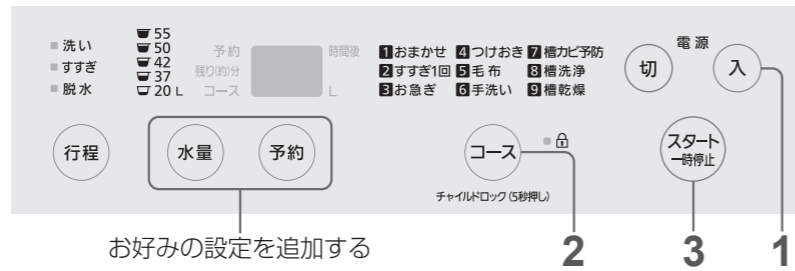

1 電源を入れる

2 コースを選ぶ

3 スタートする

4 洗剤を入れる
表示(約5秒間)に合わせて

5 ふたを閉める
プザーが鳴ったら終了(衣類を取り出す)
●洗濯が始まる

必要なら漂白剤・柔軟剤も入れてね!

おまかせ
すすぎ1回
お急ぎ
コース

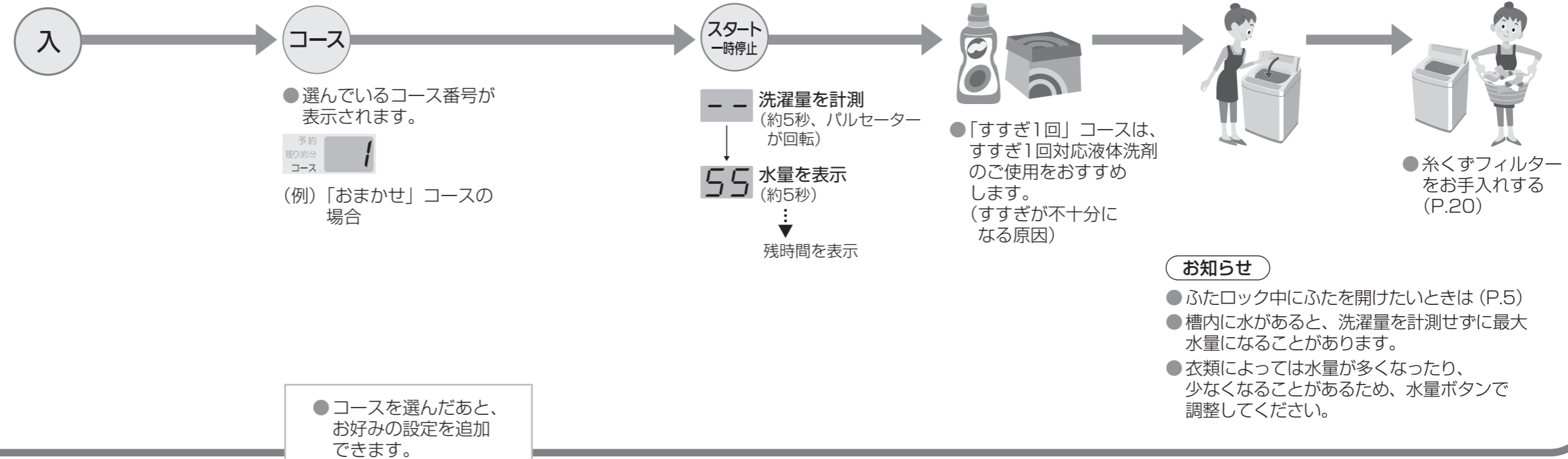

- お知らせ**
- ふたロック中にふたを開けたいときは(P.5)
 - 槽内に水があると、洗濯量を計測せずに最大水量になることがあります。
 - 衣類によっては水量が多くなったり、少なくなることがあるため、水量ボタンで調整してください。

お好みの設定を追加する

- 予約** 何時間後に終了させるかを選ぶ(P.7)
- スタートして約2分後に「予約」以外の表示は消灯します。
 - 予約中に押すと、内容を確認できます。
 - 予約を取り消すには電源「切」にしてください。

- お知らせ**
- おやすみ中に運転するときは、「おまかせ」「すすぎ1回」「つけおき」コースを予約設定すると、音を抑えられます。

- 水量** 「水量」を変更する
- 「洗い」終了までの間、変更できます。

■からみほぐし(お買い上げ時:入)
脱水終了後、衣類の絡みを低減します。
(「おまかせ」コースのみ)



- 「水量」を変更すると、からみほぐしは行いません。
- からみほぐしをしない設定にする(P.16)

■洗濯・脱水槽を手で回す(右回転のみ)
柔軟剤が入れにくい、糸くずフィルターが外しにくいときなどに

- 入** 電源を入れる
- カチッと音がすると(約15秒後)、洗濯・脱水槽を回せます。
- 洗濯・脱水槽を回せる状態で水を入れると排水します。

- お知らせ**
- 電源「切」時は洗濯・脱水槽を回さないでください。(手を滑らせてけがのおそれ、故障の原因)
 - 洗濯・脱水槽に水が入っているときや「スタート」を押したときは回せません。

汚れや衣類に合わせたコース

準備
① 水栓を開ける。
② 衣類を入れる。

1 電源を入れる 2 コースを選ぶ 3 スタートする

4 表示(約5秒間)に合わせて洗剤を入れる

5 ふたを閉める...▶ プザーが鳴ったら終了(衣類を取り出す)

お知らせ

つけおきコース

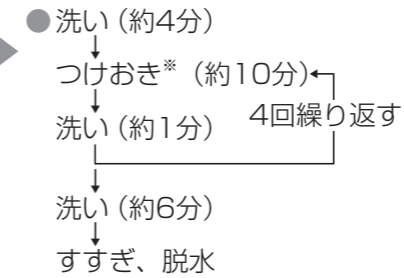
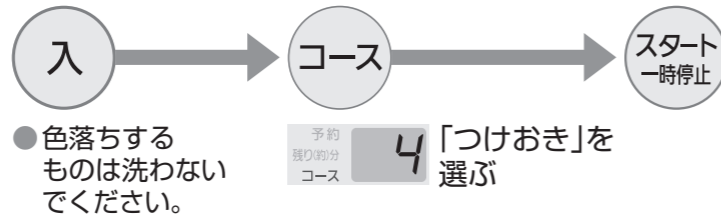

※つけおきと洗いを4回くり返します。

●1回で洗える衣類の量の目安

品番	水量	衣類の量
NA-F7B2	42 L	4 kg
	37 L	2.3 kg
NA-F6B2 NA-F5B2	42 L	3.5 kg
	37 L	2.3 kg

手洗いコース

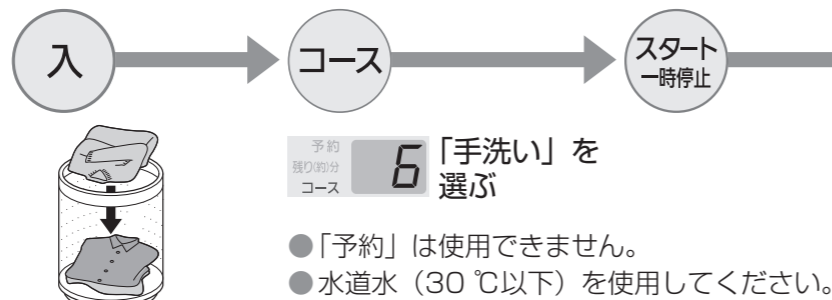

●おしゃれ着洗剤

おしゃれ着洗剤以外は使用しないでください。(洗剤の溶け残りや衣類が傷む原因)
●漂白剤は使用できません。

- セーターなどが浮き上がる時は、給水後一時停止し、上から押さえる
- 低速でやさしく脱水

- 運転終了後は、すぐに衣類を取り出してください。(シワや色移りを防ぐため)
- 脱水が足りない場合は、「手洗い」コースで「脱水」のみの運転を追加してください。
- 衣類が縮んだときは(P.21)

洗えるもの



上記の表示があると
(P) (30) も洗えます。
(新表示) (旧表示)

- 上記の表示があっても洗えないもの(P.8)
- 取扱説明書にないものや素材が不明なもの、色落ちするものは洗わないでください。

平らになるように、重ねて入れる

■1回で洗える衣類の量の目安

品番	水量	衣類の量
NA-F7B2	50 L	2 kg
	48 L	1.2 kg
	40 L	0.4 kg
NA-F6B2	47 L	1.6 kg
	45 L	0.8 kg
NA-F5B2	40 L	0.4 kg
	40 L	1.2 kg
	32 L	0.9 kg

●1枚当たりの重さの目安(P.5)

■干し方のポイント

- シワが気になるシャツやスラックスなどは、ハンガー干しする
 - 編み目の粗いニットなどは、平干しする
- タオルを巻いて、肩幅に合わせる。
- 平干し用のネットや、木製以外の風呂ふたなど

個別洗濯 洗い/すすぎ/脱水

洗いやすすぎ、脱水などを組み合わせたり、「脱水」のみ運転などを行います。(記憶はしません)

1 電源を入れる 2 個別で内容を設定する 3 スタートする

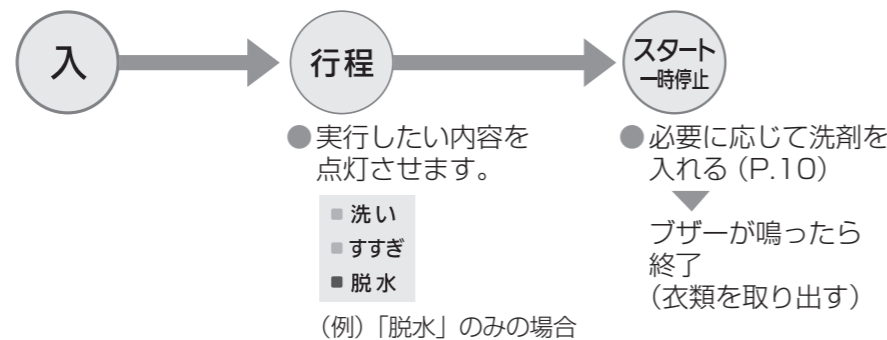

■こんな使い方ができます

- 洗濯・脱水槽に水をためる、洗濯液を再利用する(洗濯液が残る)
 - 洗い
 - すすぎ
 - 脱水
- 分け洗いする
 - 洗い
 - すすぎ
 - 脱水
- 洗ったものを脱水する、洗濯・脱水槽内の水を抜く
 - 洗い
 - すすぎ
 - 脱水
- 洗ったものをすすぎ・脱水する
 - 洗い
 - すすぎ
 - 脱水
- すすぎ液を再利用する(すすぎ液が残る)
 - 洗い
 - すすぎ
 - 脱水

- 「すすぎ」「脱水」では、洗濯・脱水槽に水があるときは排水から、ないときは脱水から始まります。
- 乾いた衣類は、飛び出して本体と接触し傷むことがあるため、平らになるように入れてください。
- コースを選んだあと、個別に切り換えることもできます。

毛布を洗う

準備
①水栓を開ける。
②毛布を入れる。

1 電源を入れる

2 コースを選ぶ

3 スタートする

4 表示(約5秒間)に合わせて洗剤を入れる (P.11)

5 ふたを閉める..... ▶ ブザーが鳴ったら終了 (毛布を取り出す)

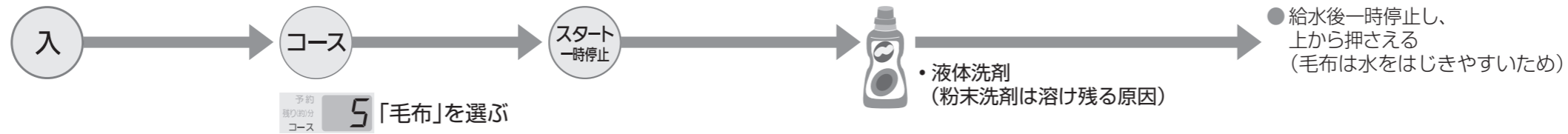

毛布 コース

■ いずれかの表示がある、シングルサイズ以下の毛布 (マイヤー、織)



■ 化繊100%または綿100%

■ 3 kg (2.8 kg)*以下で1枚まで

重さの目安 (1枚当たり)

● 毛布 (化繊): シングル約3 kg (2.8 kg)*

● 毛布 (綿): シングル約1.4 kg

※ ()内はNA-F5B2の場合です。

お知らせ

- 取扱絵表示のないもの、防水性のあるものは洗わないでください。
- 洗える電気毛布については、その説明書に従ってください。
- 別売のマイヤー毛布対応洗濯ネットを必ず使用してください。(別売:P.31)
- ネットを使用しないで洗うと、毛布や製品を傷める原因になります。

洗えるもの

入れ方

1 毛布を折り、洗濯ネットに入れる

- ① 2つ折りにする。約30 cm端を出す
- ② さらに同じ方向に2つ折りする。
- ③ さらに同じ方向に折りかえす。約5 cm毛布のヘリを出す
- ④ 折り返ししながら6つ折りにする。(びょうぶ折り)

⑤ ヘリのある方を洗濯ネットの底部になるように入れ、ファスナーを閉める。

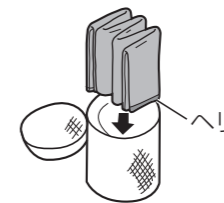

2 洗濯ネットに入れた毛布を洗濯・脱水槽に入れる

ネットを使用しないで故障した場合、保証の対象外です。

① ファスナー部を横にして入れ、(入れやすくなります)

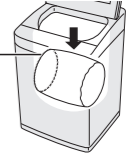

② ファスナー部を上にする。(上にしないと、洗濯ネットが破れる原因)



設定を変更する

● 設定変更した内容は電源を切っても記憶されます。

■ 設定を始める前に...

- 1 入** 電源を入れる
- 2 コース** 「槽洗浄」を選ぶ
- 3 水量** 3秒以上押す
- 4 下記の操作をする**
- 5 水量 設定を選ぶ**
- 6 スタート一時停止 押す**

すすぎの種類を変える

「おまかせ」「つけおき」コース

そのまま手順5へ

からみほぐしをしない 設定にする

コース 押す

予約残りの分 コース -1 が点灯 (お買い上げ時)

-3 滝すすぎをためすすぎに変える (よくすすぎたいとき)

● すすぎの時間と使用水量が増加する。

-2 (お買い上げ時) すすぎの内容 (P.29)

-1 (お買い上げ時) からみほぐしをする

-0 からみほぐしをしない

「ピー」と6回鳴り
0 表示

設定完了
(電源が切れる)

● 戻すときも同じ手順で設定する。

運転終了時のブザー音を消す

電源「切」の状態

スタート一時停止 を押しながら 入 を押し、

そのまま スタート一時停止 を3秒以上押し続ける

「ピピッ」と鳴り、設定完了 (記憶されます)

■ 解除するとき

同じ操作をする。 (「ピピッピピッ」と鳴り、解除完了)

各部のお手入れ

洗濯・脱水槽

準備
水栓を開ける。
〔槽カビ予防〕〔槽洗浄〕コース
●衣類は入れないでください。

1 電源を入れる

2 コースを選ぶ

**3 ふたを閉め
スタート
する**

4 ブザーが鳴り、**OP**が表示されたらふたを開け、
洗濯・脱水槽に直接
洗濯槽クリーナーなどを
入れる

**5 ふたを
閉める**



黒カビやニオイ

予防のために

発生したら

週1回

乾かす
槽乾燥 コース
(約1時間)

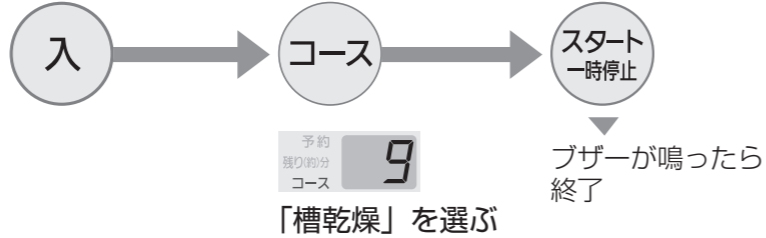

月1回

衣類用の塩素系漂白剤で洗う
槽カビ予防
コース
(約3時間)

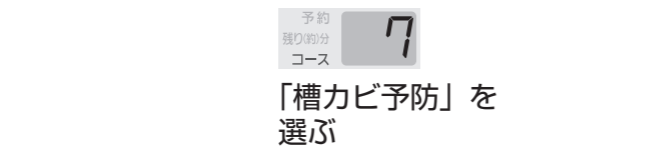

OPEN表示
ふたを開けて、漂白剤または
洗濯槽クリーナーを入れる
お知らせです。

●チャイルドロック中(**CL**が表示)は、**コース**を
5秒以上押し解除すると、**OP**が表示されます。
(再度チャイルドロックを設定するには、ふたを
閉めて**コース**を5秒以上押し)



●衣類用の塩素系漂白剤
(約200 ml)



●洗濯槽クリーナー
(1回分)

●つけおき洗い、
すすぎ、脱水、
槽乾燥

ブザーが
鳴ったら終了

●つけおき洗い、
すすぎ、脱水

■洗ったあとは…
●洗剤カスが出たら、
拭き取る。

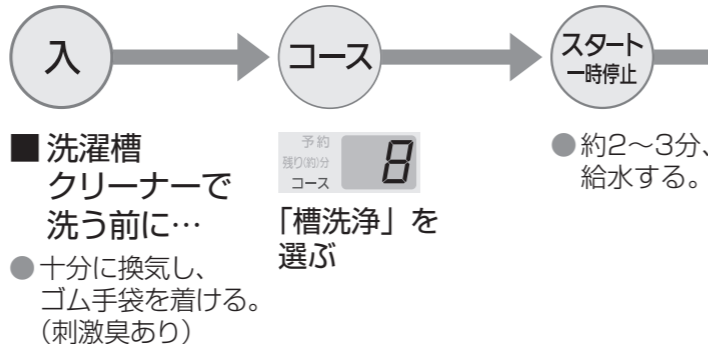

衣類に茶褐色・黒い
汚れが付いたら

当社の洗濯槽クリーナーで
洗う (別売:P.31)
槽洗浄 コース
(約11時間)

■洗濯槽
クリーナーで
洗う前に…
●十分に換気し、
ゴム手袋を着ける。
(刺激臭あり)

お願い

- 酸素系漂白剤や台所用塩素系漂白剤、市販の界面活性剤入りの洗濯槽クリーナーは、使用しないでください。(泡立ちが多いため、槽から泡があふれたり、槽に泡が残ることがあります)
- 市販の洗濯槽クリーナーを使うときは、容器の記載に従ってください。
- お使いの前とあとに、糸くずフィルターのカスを除去してください。(P.20) (洗剤カスなどを回収するため)

お知らせ

- 「槽カビ予防」「槽洗浄」コースは、**OP**を表示中にふたを開けない場合、10分ごとにブザーでお知らせし、30分後に運転を開始します。
- 「槽乾燥」「槽カビ予防」「槽洗浄」の効果 (P.30)

お手入れ

各部のお手入れ 糸くずフィルターなど

使いこなしのヒント

洗濯のたびに **糸くずフィルター**

衣類に糸くずがつかないように…
糸くずフィルターを外してゴミを取る

Web 

- 上部をつまんで外す
- 糸くずフィルターを開け、ゴミを捨てる
- 元どおりに取り付ける



■取り外しにくいとき
洗濯・脱水槽を手で回す (P.13)

■フィルターが破損したとき
販売店でお求めください。(別売：P.31)

■お願い

- フィルターを取り付けるくぼみに、ヘアピンや硬貨などを落とさないでください。
- フィルターを外したまま洗濯しないでください。(衣類を傷める原因)
- 取りにくいときは、水につけて洗う。

給水フィルター

水の出が悪くなったら…
給水ホースを外して
給水フィルターのゴミを取る
(水の飛び散り防止のため、
手順どおりに！)

給水フィルター (外さない)

■ホースの取り外し

- ① 入 水栓を閉じ、電源を入れる。
- ② スタート一時停止 ふたを閉め、スタートする。
- ③ 切 約40秒後、電源を切る。
- ④ レバーを押し、カバーを引き下げたまま水栓側のホースを外す。
● タオルなどで押さえながら
- ⑤ ナットを緩め、ホースを外す。
● ホース内に水が残っているため、タオルなどで受ける。

■ホースの取り付け (P.25)

排水口

月に1回 排水口の糸くずを取る

● 放置すると、悪臭やエラー U11・U13が出る原因。(P.28)

■お知らせ

● 糸くずがたまりやすいときは、糸くずボックス (別売：P.31)をおすすめします。

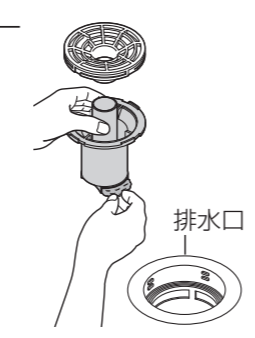

本体

柔らかい布で拭く

● ひどい汚れは、台所用中性洗剤を付けて拭く。(クレンザーやシンナー、ベンジン、アルコール、灯油などは使わないでください)

■吸気口が目詰まりしたとき
ゴミを取る

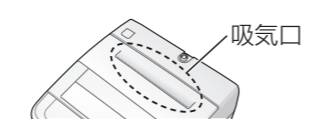

洗える？ 洗えない？

■ベッドパッド
● 洗えません。(振動の原因)

■レースのカーテン
いずれかの表示があるもの



(新表示) (旧表示)

→「手洗い」コースで洗えます。

- フックなどは取り除いてください。
- (旧表示)  表示は洗えません。(加工剤などが取れる原因)

■ダウンジャケット
● 洗えません。(傷み、故障の原因)



黒ずみ・黄ばみ・色移りしたり、ニオイが気になる

- 色落ちしやすいもの(新しい色柄物など)は、分けて洗ってください。(P.8)
- 水道水のサビ、洗剤の残り、色移りなどにより、衣類が乾いたあとに黄ばむことがあります。(焦げたように見える)
- 日光などによる変色は処置できません。

黒ずみ・黄ばみ・色移り・ニオイがひどい場合

- 洗剤液 (約40℃のお湯に洗剤 付属のスプーン2杯分の洗剤をよく溶かしたもの)に衣類を一晚つけてから洗濯してください。洗剤液
- それでも落ちない場合は、漂白剤を溶かした液に約2時間つけ込んでください。(漂白剤の説明書に従う)

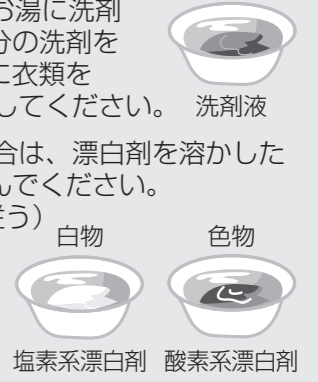

白物 色物
塩素系漂白剤 酸素系漂白剤

糸くずが付く

- 糸くずフィルターを掃除してください。(P.20)
- タオルなど糸くずが出やすいものは、分けて洗うことをおすすめします。
- 「水量」を増やしてください。それでも糸くずが気になる場合は、すすぎの種類を「ためすすぎ」にすることをおすすめします。(P.16)

汚れ・シミが取れない

- シミ汚れ、泥汚れなどの落ちにくい汚れは、前処理してください。(P.8)
- 汚れは放置すると落ちにくくなります。
- パーマ液などで化学変化したシミ、鉄サビ、カビ、墨汁、インク、口紅などは落ちないことがあります。

柔軟剤の仕上がりにむらがある

- 衣類が多い場合、柔軟剤の仕上がりにむらが出ることがあります。
- 「水量」を増やすことをおすすめします。

縮んだ

- 「洗濯できないもの」(P.8)を確認してください。→素材、織り方、厚さ、形態によって水につけるだけで縮むものがあります。

「手洗い」コースで衣類が縮んでしまったら

- ① 伸ばしたい寸法に広げてマチ針を打つ
- ② アイロンを浮かせ、たっぷりのスチームをかける
- ③ そのまま乾かす

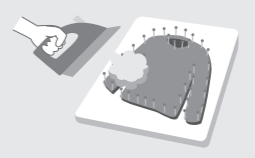

衣類を傷めないために

- デリケートな衣類は、洗濯ネットに入れて洗ってください。(P.8)

衣類の素材や縫製、また洗剤の種類などによっても原因が考えられます。それぞれの説明表示をご確認ください。

- 施工は必ず、お買い上げの販売店か施工業者にご依頼ください。
- 「施工のしかた」どおりに据え付け・試運転をしないと、事故・損害を生じても当社は一切責任を負えません。
- 付属品を確認する(P.6)
- メーカー希望小売価格は2023年7月現在(税込)

① 設置場所の確認と準備

警告

- 棚や本体などで電源コードを挟まない
(断線による火災・感電のおそれ)

■ 次の場所に設置しない

- 凍結のおそれがある場所 ● 直射日光が当たる場所
- 不安定で、床面が弱い場所

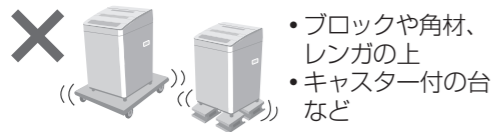

- タイルなどのすべりやすい場所
- カーペットなどで本体下がふさがり場所・糸くずなどが蓄積した場所
- 水のかかる場所や水場や湿気の多い場所
(漏電による火災・感電のおそれ)

本体の金属部分が、家屋の金属板、流し台のステンレス板などと電氣的に接触しないようにしてください。法令(電気設備の技術基準の解釈)により義務づけられています。

■ 設置前に排水口を掃除する(P.20)

- 糸くずや異物による、悪臭やエラー表示の原因。(P.28)
- 排水口に糸くずがたまりやすいときや掃除しにくいときは、糸くずボックス(別売:P.31)をおすすめします。

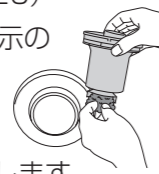

■ 壁から 1.5 cm 以上離す (騒音防止のため)

- 排水ホースを通す横側は、9 cm 以上離す。

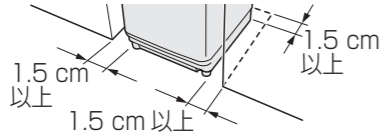

万が一の水漏れに備え、防水フロアの設置をおすすめします。



■ ホースを引き回すとき

- 水中に入れない
- 途中の立ち上がりは 10 cm 以下
- 延長用のホースは 2 m 以下

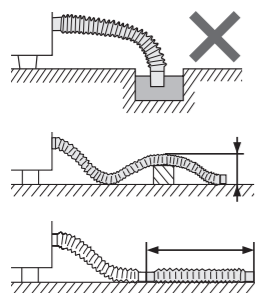

② 保護カバー (付属品) を取り付ける

注意

- 本体の底に付属の保護カバーを取り付ける
(回転部で手足を切るおそれ)

■ 安全のために保護カバーを取り付けてください

- 四隅の高さが 12 mm を超えると、隙間から子供の手足が入り危険です。
- 排水口が洗濯機の下にあるときは(P.23)
- 別売のフローアアて板が必要になる場合があります。
- 防水フロアの四隅の高さが 12 mm 以下の場合、保護カバーの取り付けはできません。

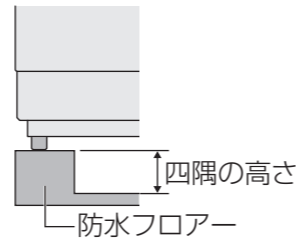

1 前面が下になるように本体を倒す

- 床にクッション材やバスタオル等を敷いてゆっくり倒してください。
- 必ず前面を下向きに倒してください。

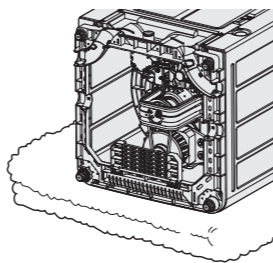

2 本体と保護カバーの向きを合わせ、本体のツメ穴に保護カバーのツメを差し込む(14か所)

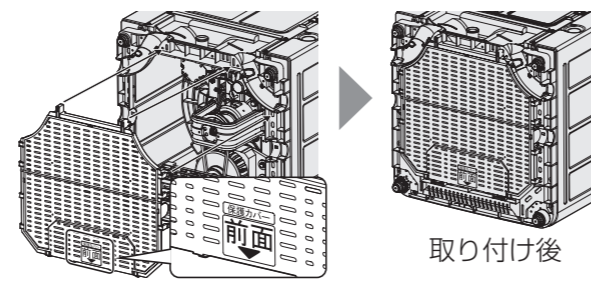

3 ツメが正しく挿入されているか確認し本体を起こす

使用しない保護カバーは保管しておいてください。引越などで設置状態が変わった時などに必要になる場合があります。紛失したり誤って捨てしまったときは、別売の保護カバー(N-520F)をご使用ください。

③ 外部排水ホース (付属品) を取り付ける

1 本体背面に接続する

- 差し込みにくいときは、ホースの内側に洗剤液を付ける。

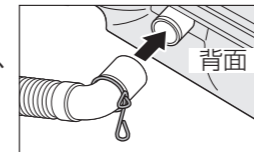

2 排水位置に応じて、ホースの向きを変える

- 刻印と平行にする。
- 上側に出さない。(エラー表示「U11」の原因)

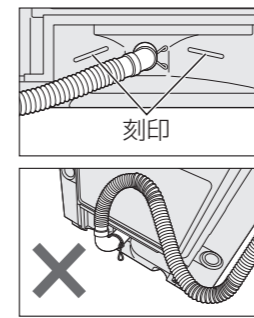

3 底面を浮かせ、ホースを取付部のツメにはめる

- つぶれていないか確認

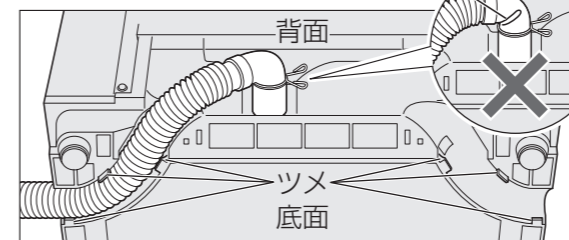

4 ホースバンドを奥までずらす

- 伸ばすときは、手を添える。(水漏れの原因)

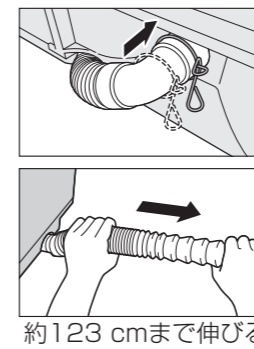

5 本体を使用する場所に設置する

6 排水パイプに接続する

- スリーブは、外さない。(水漏れの原因)

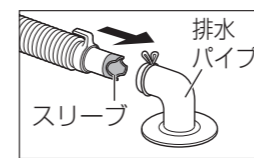

先端部を直接、排水口に差し込むとき

- ① スリーブを外す
- ② ホース先端部を押さえてつぶしながらフックを抜く
- ③ スリーブを付ける
- ④ 排水口に差し込み、引っ張っても抜けを確認する

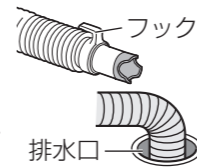

■ 排水口が洗濯機の下にある場合

- 防水フロアの四隅が排水パイプ、排水ホースより高いとき
別売品の購入は不要です。
- 防水フロアの四隅が排水パイプ、排水ホースより低いとき
別売のフローアアて板(N-MH3: 1,320円)をご使用ください。
1セット4個(2つ重ねられます)・3つ以上重ねない。(振動の原因)
高さ約2 cm
- フローアアて板を2つ重ねても低いとき
排水パイプを外し、真下排水ユニット(下記)を取り付けてください。

- 必ず、別売の真下排水ユニット(N-MH1: 1,650円)を取り付けてください。
- 排水口に直接ホースを入れない。(水漏れ、ホースの破れ、異常音の原因)
- 軍手などを必ず着用する。(内部の端面などでけがのおそれ)
- 取り付けるときは、必ず輸送用金具を外す。(真下排水ユニットの取付説明書ご参照)

- ホースを引き回すとき(P.22)
- 外部排水ホースの長さが足りないとき
延長用排水ホース(別売)が必要です。
・1m: AXW2D-31 1,540円 ・2m: AXW2D-32 2,420円
- ① 延長用排水ホース(別売)を差し込む
- ② ホースバンドで固定する



必要なとき

施工のしかた (つづき)

④ 接続する水栓の確認と準備

お願い

- 給水ホースを取り付ける前に必ず汚れなどを、ぬれた布で拭き取ってください。汚れが取れなかったり、サビや傷がある場合は、水栓を取り替えてください。
- オートストッパー付きの水栓がおすすめです。(給水ホースが抜けると自動的に給水が止まります)

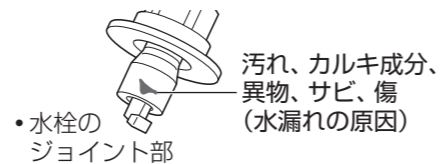

洗濯機専用水栓	万能ホーム水栓/ワンタッチ式水栓	横水栓
<ul style="list-style-type: none"> ● そのまま給水ホースを接続できます。 <ul style="list-style-type: none"> ・壁埋め込み ・壁埋め込み以外 	<ul style="list-style-type: none"> ● 別売品が必要です。 <p>給水栓ジョイント(別売) (オートストッパー付) CB-J6 3,080円</p> <p>給水栓継手(別売) (オートストッパー付) AXW12H-J6 2,420円</p> <p>● CB-J6も取り付け可能</p>	<ul style="list-style-type: none"> ● 別売品が必要です。 <p>給水栓継手(別売) (横水栓用) AXW12H-6YF0 1,210円</p> <ul style="list-style-type: none"> ● 新品を取り付ける。(古いものは水漏れの原因) <ol style="list-style-type: none"> ① ネジ(4本)を緩める ② 水栓につなぎ、ネジを均等に締める ③ テープをはがす ④ A部を右に回してしっかり締める(緩いと水漏れの原因) <ul style="list-style-type: none"> ● 継手をつなぎ直すときは、手順②の前にネジ山が約4mmあることを確認する。 ● 水栓の径が18~24mmのときは、ネジを緩めてリングを外す。
<h3>お願い</h3> <ul style="list-style-type: none"> ● ジョイント部の出代によっては給水ホースのレバーが引っ掛からない、しっかり差し込めない、ぐらつくなどの場合があります。水栓メーカーにお問い合わせください。 	<h3>自在水栓/カップリング横水栓</h3> <ul style="list-style-type: none"> ● 別売品が必要です。 <p>● 自在水栓</p> <p>● カップリング横水栓</p> <p>給水栓継手(別売) (オートストッパー付) AXW12H-J6 2,420円</p>	<p>● 指定の別売品以外を使用すると、水漏れするおそれがあります。(保証の対象外)</p> <p>● 上記の水栓以外は、一般社団法人 日本電機工業会規格 (JEM1206) に準拠している水栓 (オートストッパー付、ツバあり) をお使いください。ご不明な場合は、水栓メーカーにお問い合わせください。</p>

洗濯以外に給水を利用したい場合

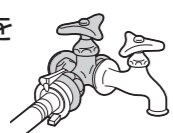

分岐水栓 (別売) CB-A6 3,740円

水栓の位置が低く、本体背面に当たる場合

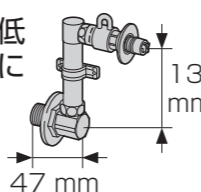

壁ピタ水栓 (別売) CB-L6 8,250円

⑤ 給水ホース (付属品)をつなぐ

- 付属の給水ホースを取り付ける。(古いものは水漏れの原因)

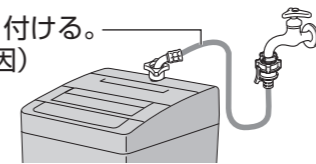

1 給水ホースを本体の給水弁ネジにつなぐ

- ① ナットと給水弁ネジを水平に合わせる
 - ② しっかりとナットを締め付ける
- ぐらつきや緩み・傾きがないか確認する。(緩みや傾きがあると水漏れの原因)

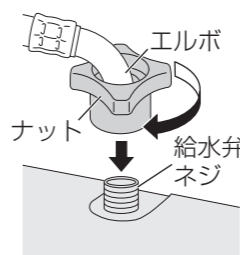

2 給水ホースを水栓につなぐ

- ① カバーを引き下げたまま差し込む
- ② レバーをツバに掛ける(外れると、水漏れの原因)

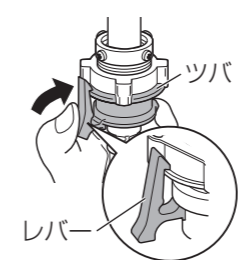

お願い

- オートストッパー付きの水栓に取り付けるときは、まっすぐ入れる。(斜めに挿入すると、ゴムパッキンを傷つけるおそれ)

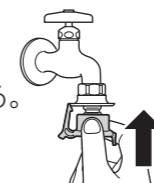

給水ホースの長さが足りないとき

延長用給水ホース (別売) が必要です。

長さ	0.5 m	1 m	2 m	3 m	5 m
品番	AXW1251-250	AXW1251-201	AXW1251-202	AXW1251-203	AXW1251-205
価格	1,540円	1,980円	2,420円	2,640円	3,960円

給水ホースの外し方 (P.20)

⚠ 注意

- エルボを回して追い締めしない (水漏れの原因)
- ナットを傾けて締め付けない (水漏れの原因)
- 給水ホースは無理に折り曲げない (ホース折れのクセが付き、水漏れの原因)

⑥ 水平を確認する

■ 傾斜した床面の場合

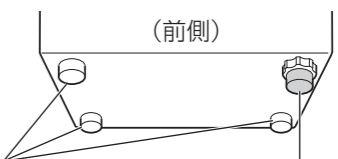

調整ゴムシート(別売)で高さを調整する



- 5 mm高くする → そのまま取り付ける
- 10 mm高くする



調節脚で高さを調整する

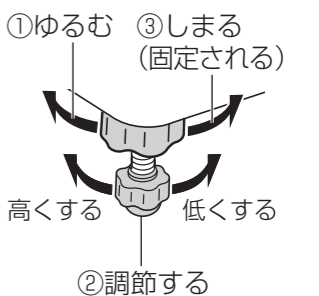

お願い

- 別売の直付けユニット台 (N-UD72: 13,200円) を使用するとき、乾燥機を取り付ける前に水平を確認する。(取り付け後の再確認は不要)

⑦ アース・電源を接続する

⚠ 警告

- アースを取り付ける (漏電時に感電のおそれ)

■ アース端子がある場合

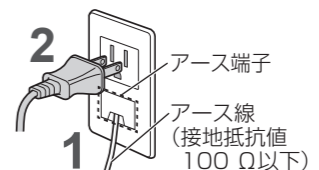

■ アース端子がない場合

- 工事は販売店に依頼する。(工事費は本体価格に含まれていません)

- 電気設備技術基準に基づき、電気工事がD種接地工事をする。
- 使用する電源回路に漏電遮断器がない場合は、漏電遮断器を取り付ける。(法令による規定)
- ガス管や水道管、電話や避雷針のアース回路および漏電遮断器を入れた他の製品のアース回路には、接続しない。(法令等で禁止)
- 設置場所の変更や転居のときも、アースを取り付ける。

施工のしかた (つづき)

⑧ 試運転 する

洗濯・脱水槽に何も入れずに、「水漏れや異常音がないこと」「正常に排水すること」を確認してください。

- 1 水栓を開け、ふたを閉める
 - 2 予約 + コース を押しながら 入 を押す
 - 3 88 を表示中(3秒以内)に コース を押す
 - 試運転を開始 (約4分後に自動的に終了)
- エラー表示が出たとき (P.28)

当社製電気衣類乾燥機の排水ホースを本機につなぐとき

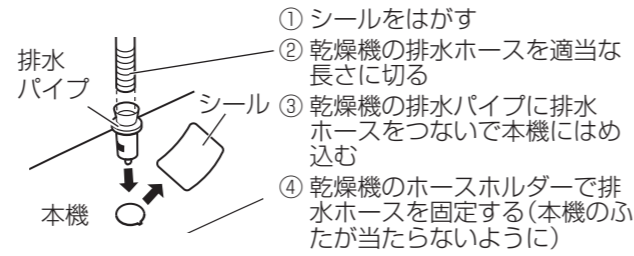

お願い

排水パイプがないときは、販売店でお求めください。(別売:P.31)

他社製衣類乾燥機と組み合わせる場合は、別売の「排水ホースセット」を販売店でお求めください。(P.31)

乾燥機の排水ホースを本機に直接つなぐと、水漏れや故障の原因になります。(保証の対象外)

故障かな？

● 修理を依頼される前に、まず次の項目をご確認ください。
なお、異常のあるときは、すぐにお買い上げの販売店にご連絡ください。

こんなときは	ここを確認！								
音が気になる 	<p>次のような音は正常です。(故障ではありません)</p> <ul style="list-style-type: none"> ● 洗濯・脱水槽を揺らすと <table border="1"> <tr> <td>水の音がする</td> <td>● 脱水時のバランスをとるために槽内に入っている液体の音(本体に水が残っているわけではありません)</td> </tr> <tr> <td>● 運転中</td> <td></td> </tr> <tr> <td>カチャ・ジー</td> <td>● 槽回転時のクラッチ切り換え音</td> </tr> <tr> <td>ゴボゴボ</td> <td>● 排水時、空気が一緒に出る音</td> </tr> </table> <p>お知らせ</p> <ul style="list-style-type: none"> ● ヘアピンや金属物など、異物が紛れ込んでいないか確認してください。 ● 脱水中は、回転数制御を行っているため、音が周期的に変化します。 	水の音がする	● 脱水時のバランスをとるために槽内に入っている液体の音(本体に水が残っているわけではありません)	● 運転中		カチャ・ジー	● 槽回転時のクラッチ切り換え音	ゴボゴボ	● 排水時、空気が一緒に出る音
水の音がする	● 脱水時のバランスをとるために槽内に入っている液体の音(本体に水が残っているわけではありません)								
● 運転中									
カチャ・ジー	● 槽回転時のクラッチ切り換え音								
ゴボゴボ	● 排水時、空気が一緒に出る音								
ボタン操作ができない	<ul style="list-style-type: none"> ● スタート後、洗い終了までは「一時停止」を押すと「洗い」「すすぎ」「脱水」の切り換えができます。コースの変更、すすぎ以降の内容変更は電源を入れ直してください。 								
本体 ニオイが気になる	<ul style="list-style-type: none"> ● 購入後しばらくは、機器(ゴムや樹脂)のニオイがすることがありますが、ご使用に伴い少なくなります。 ● 運転終了後、すぐに衣類を取り出してください。 ● 洗濯槽クリーナーで洗濯・脱水槽を洗ってください。(P.18) ● 下水くさい場合は、排水ホースを途中で約5cm立ち上げてください。(10cm以下) 								

こんなときは	ここを確認！
振動 振動が気になる	<ul style="list-style-type: none"> ● 洗濯機がガタついたり、傾いた床面に置いていませんか?(P.25) ● 衣類が片寄っていませんか? → 「一時停止」を押し、片寄りを直して、再スタートする。
給水しない	<ul style="list-style-type: none"> ● ふたは閉めていますか? ● 水栓は開いていますか? ● 水道、給水ホースが凍結していませんか? ● 断水していませんか? ● 給水ホース接続口のフィルターにゴミが詰まっていませんか? → 給水フィルターをお手入れしてください。(P.20)
洗い 途中で給水する	<ul style="list-style-type: none"> ● 水位が下がると自動で給水します。 ● 衣類が多いときは、何度か給水することがあります。
衣類の量のわりに水量が多い	<ul style="list-style-type: none"> ● 衣類がぬれていたり槽内に最初から水があると、水量が多くなる場合があります。
衣類の量のわりに水量が少ない	<ul style="list-style-type: none"> ● 軽い生地(化繊、混紡など)のときは、水量が少なくなる場合があります。
バケツなどで水を入れても排水する	<ul style="list-style-type: none"> ● 電源「入」の状態、約15秒以上放置していませんか? 電源「切」の状態か「スタート」を押してから水を入れてください。
すすぎ すすぎが悪い/粉末洗剤が溶け残る	<ul style="list-style-type: none"> ● 「すすぎ1回」コースに粉末洗剤をご使用になると、洗剤が溶け残る場合があります。
すすぎ 「すすぎ」からスタートするとすぐに水が入らない	<ul style="list-style-type: none"> ● すすぎの給水は、排水→脱水してから始まります。
脱水 脱水の途中で「すすぎ」に変わる	<ul style="list-style-type: none"> ● 衣類の片寄りを直すため、すすぎに戻ることがあります。 → 衣類はできるだけ平らになるように入れる。
脱水 脱水中に音が変わる	<ul style="list-style-type: none"> ● 脱水中は回転数制御をしているため、音が周期的に変化します。 ● 脱水後、からみほぐしをするため音が変わります。
脱水 停電した/ブレーカーが落ちた	<ul style="list-style-type: none"> ● ふたがロックされた状態で運転が停止します。(復帰しても自動で再開しない) → 停電復帰後、電源「入」にし、運転をし直す。ふたロックも解除されます。(ふたが開かないとき:P.5)
その他 濁った水が出た	<ul style="list-style-type: none"> ● 断水直後の濁った水が、衣類の黄ばみや汚染の原因になることがあります。断水したあとは、水がきれいになるのを待ってから運転してください。
その他 表示より運転時間が長い	<ul style="list-style-type: none"> ● 衣類が片寄っていたり、排水条件が悪くありませんか? ● 洗剤を入れ過ぎませんでしたか?
その他 給水ホースと本機が凍結した	<ol style="list-style-type: none"> ① 接続部を熱い蒸しタオルで包む。 ② 給水ホースを外しお湯につける。 50℃以下 ③ お湯を2~3L洗濯・脱水槽に入れる。 50℃以下

必要なとき

エラー表示が出たら

操作部に「U」と「数字」が表示され、ブザーが鳴る場合、次の処置をしてください。
 ●それでも直らないときは、電源プラグを抜き、お買い上げの販売店にご連絡ください。

表示	処置
<p>U 11 排水できません</p>	<ul style="list-style-type: none"> ●排水ホース・排水口を確認してください。 <ul style="list-style-type: none"> ・排水ホースを倒してください。 ・排水口を掃除してください。(P.20) ●糸くずがたまりやすいときは、糸くずボックス(別売:P.31)をおすすめします。 ●途中10 cmより高くなっていませんか?(P.22) ●凍結していませんか? ●漬れていませんか? ●先端が水につかっていませんか?(P.22) ●延長ホースの長さが2 mを超えていませんか?(P.22)  <p>処置後ふたを開け閉めすると、運転が再開します。</p>
<p>U 12 ふたが開いています</p>	<ul style="list-style-type: none"> ●ふたを閉めてください。 ●ふたロック部に、ボタンや硬貨などが挟まっていませんか?(P.6)
<p>U 13 脱水できません</p>	<ul style="list-style-type: none"> ●衣類の片寄りを直してください。 <ul style="list-style-type: none"> → 均等にし、ふたを閉める。 ●フリース素材のものを、一度にたくさん入れていませんか? <ul style="list-style-type: none"> → フリース素材は、一度に3~4枚程度にする。 ●洗濯ネットに厚手の衣類を入れていませんか? <ul style="list-style-type: none"> → デリケートな下着類以外はネットに入れない。 ●本体がガタついたり、傾いた床面に設置していませんか?(P.25) ●排水ホース・排水口を確認してください。(「U11」の内容を参照してください。)  <p>処置後ふたを閉めると、運転が再開します。</p> <p>処置後ふたを開け閉めすると、運転が再開します。</p>
<p>U 14 給水できません</p>	<ul style="list-style-type: none"> ●給水経路を確認してください。 <ul style="list-style-type: none"> ・水栓を開いてください。 ・給水フィルターにゴミが詰まっていますか?(P.20) ・水道、給水ホースが凍結していませんか? ・断水していませんか? <p>処置後ふたを開け閉めすると、運転が再開します。</p>
<p>U 19 脱水できません</p>	<ul style="list-style-type: none"> ●確認・処置内容は「U11」表示と同じです。 ●排水ホースが立ち上がっていたり、排水口に糸くずがたまっていることで、脱水時にモーターが過熱し回転が停止します。 <ul style="list-style-type: none"> → 処置後、モーターが冷えるまで待ってから(約1時間)、ふたの開け閉めにより運転が再開します。

「H」と「数字」が表示されたときは、以下をご確認ください。

<p>H 点検・修理をご依頼ください</p>	<p>すぐに水栓を閉じてください。</p> <ul style="list-style-type: none"> ●表示内容(「H」のあとの2桁の数字)を確認して、電源プラグを抜き、お買い上げの販売店にご連絡ください。販売店がご不明の場合は、修理ご相談窓口(裏表紙)にご連絡ください。
-----------------------------------	---

コース運転内容



コース	所要時間(約)			洗い(約)	すすぎ	脱水
	NA-F7B2	NA-F6B2	NA-F5B2			
おまかせ	43分*1	42分*1	40分*2	10分	滝・注水	8分
すすぎ1回	42分	41分	39分		注水	8分
お急ぎ	34分	33分	31分	6分	滝・注水	5分
つけおき	1時間25分	1時間25分	1時間25分	54分		8分
毛布	55分	55分	58分	12分	注水・注水	5分
手洗い	36分	36分	33分	4分	ため・ため	低速40秒
槽カビ予防	3時間	3時間	3時間	1時間	滝・注水・注水	30分
槽洗浄	11時間	11時間	11時間	10時間		3分

*1 衣類の量約1.2~4.5 kgで洗濯した場合、所要時間が約1~4分長くなります。(からみほぐしをするため)
 *2 衣類の量約1.2~3.5 kgで洗濯した場合、所要時間が約1~4分長くなります。(からみほぐしをするため)

■ 時間について

- コース運転の「洗い」「脱水」の表示時間は、実際の運転時間と異なります。
- 所要時間には、給水時間(標準給水量:15 L/分)、排水時間が含まれます。(水道水圧、排水条件、衣類の量などにより長くなることもある)
- コース運転内容を切り換えると、記載の所要時間とは異なります。

■ すすぎの種類

滝: 滝すすぎ		洗濯槽をゆっくり回転させながら、滝のようにそそぎます。(洗剤分を含んだ水を排水するので水はたまりません)
注水: 注水すすぎ		水をため、給水しながらすすぐ。(水はあふれませんが)
ため: ためすすぎ		水をためてすすぐ。

- 「予約」のときは、滝すすぎを行いません。
 例) 注水2回:
 1回目 滝、2回目 注水
 ↓
 1回目 ため、2回目 注水

点字の内容

●カタカナ:点字内容 ●一部、省略表現になっています。

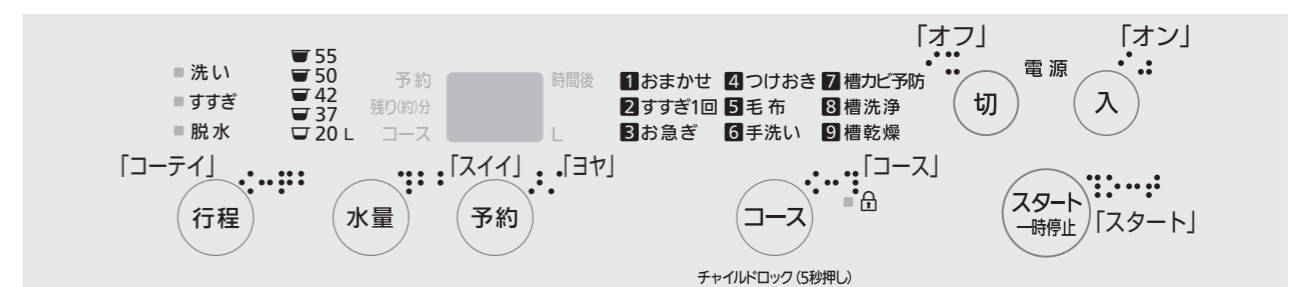

仕様

品番	NA-F7B2	NA-F6B2	NA-F5B2
定格電圧	100 V		
定格周波数	50/60 Hz 共用		
最大消費電力	480/545 W (50/60 Hz)	400/445 W (50/60 Hz)	400/430 W (50/60 Hz)
電動機定格消費電力	480/545 W (50/60 Hz)	400/445 W (50/60 Hz)	400/430 W (50/60 Hz)
定格時間 洗いのみ	10分		
外形寸法	幅562×奥行572×高さ930 (mm)	幅562×奥行572×高さ880 (mm)	幅562×奥行572×高さ880 (mm)
製品質量	29 kg	28 kg	28 kg
標準洗濯容量	7.0 kg	6.0 kg	5.0 kg
標準脱水容量	7.0 kg	6.0 kg	5.0 kg
標準水量(約)	55 L*	49 L*	47 L*
標準使用水量	119 L*	116 L*	114 L*
水道水圧	0.03~1 MPa		
運転音(約)	洗い時: 37 dB/脱水時: 46 dB	洗い時: 37 dB/脱水時: 46 dB	洗い時: 39 dB/脱水時: 49 dB

- 標準洗濯・脱水容量は、JIS (日本産業規格) で規定された布地で乾燥状態の場合です。
- 運転音は、一般社団法人 日本電機工業会自主基準「洗濯機性能評価基準」による表示です。
- ※ おまかせコースの場合

長期使用製品安全表示制度に基づく本体表示について

【製造年】 本体に西暦をラベル表示しています。

■ 本体への表示

経年劣化により危害の発生が高まるおそれがあることを注意喚起するために電気用品安全法で義務付けられた以下の表示を本体に行っています。

	設計上の標準使用期間 7年 設計上の標準使用期間を超えてお使いの場合は、経年劣化による発火・けがなどの事故に至るおそれがあります。
---	---

■ 設計上の標準使用期間とは

- 運転時間や温湿度など、右記の標準的な使用条件に基づく経年劣化に対して、製造した年から安全上支障なく使用することができる標準的な期間です。
- 設計上の標準使用期間は、無償保証期間とは異なります。また、一般的な故障を保証するものではありません。

■ 経年劣化とは

- 長期間にわたる使用や放置にともない生ずる劣化をいいます。
- 設置状況や環境、使用頻度が右記の条件と異なる場合、または、本来の使用目的以外でご利用された場合は、設計上の標準使用期間より短い期間で故障したり経年劣化による発火・けがなどの事故に至るおそれがあります。

■ 標準的な使用条件

標準使用条件：JIS C 9921-4による

区分	項目	条件
環境条件	電圧	単相100 V
	周波数	50 Hz または60 Hz
	温度	20 ℃
	湿度	65 %
負荷条件	負荷	標準容量：「仕様」(上記) 参照
	コース	「おまかせ」コース
	給水圧力	0.03 ~ 0.8 MPa
	給湯・給水	20 ℃ ± 15 ℃
使用時間および回数	1日使用回数	1.5回
	1回当たりの使用時間	「おまかせ」コースの所要時間 (P.29)
	1年間の使用日数	365日
	1年間の使用回数	1.5回 × 365日 = 547.5回/年

効果

■ 「槽乾燥」コースによる黒カビ抑制

試験機関：(一財)日本食品分析センター
 試験方法：洗濯・脱水槽に取り付けた培地付着布の黒カビ抑制確認
 黒カビ抑制方法：「槽乾燥」による
 対象部分：洗濯・脱水槽
 試験結果：黒カビの発育なし
 試験成績書発行年月日：2021年6月25日
 試験成績書発行番号：第20125190001-0101号

■ 「槽カビ予防」コースによる黒カビ抑制

試験機関：(一財)日本食品分析センター
 試験方法：菌液の生菌数測定
 黒カビ抑制方法：塩素系漂白剤による
 対象部分：洗濯・脱水槽
 試験結果：菌の減少率99.9%以上(自社換算値)
 試験成績書発行年月日：2009年2月20日
 試験成績書発行番号：第209011371-001号

■ 「槽洗浄」コースによる黒カビ抑制

試験機関：(一財)日本食品分析センター
 試験方法：菌液の生菌数測定
 黒カビ抑制方法：塩素系漂白剤による
 対象部分：洗濯・脱水槽
 試験結果：菌の減少率99.9%以上(自社換算値)
 試験成績書発行年月日：2009年2月20日
 試験成績書発行番号：第209011814-001号

保証とアフターサービス よくお読みください

修理などは…
まず、お買い求め先へ ご相談ください。

▼お買い上げの際に記入されると便利です

販売店名	
電話	
お買い上げ日	年 月 日

修理を依頼されるときは
 「故障かな?」「エラー表示が出たら」(26~28ページ)で
 ご確認のあと、直らないときは、まず水栓を閉じ、電源
 プラグを抜いて、お買い上げ日と下の内容をご連絡ください。

製品名	全自動電気洗濯機
品番	
故障の状況	できるだけ具体的に

- 保証期間中は、保証書の規定に従って出張修理いたします。

保証期間：お買い上げ日から本体1年間
 ただし、軸受けについては2年間
 (一般家庭用以外に使用された場合は除く)

- 保証期間終了後は、診断をして修理できる場合は、ご要望により修理させていただきます。

- * 修理料金は、次の内容で構成されています。
- 技術料 診断・修理・調整・点検などの費用
 - 部品代 部品および補助材料代
 - 出張料 技術者を派遣する費用

* 補修用性能部品の保有期間 **7年**

当社は、この全自動電気洗濯機の補修用性能部品(製品の機能を維持するための部品)を、製造打ち切り後7年保有しています。

転居や贈答品などでお困りの場合は、
裏表紙に記載のご相談窓口にご連絡ください。

一般家庭用以外の目的でご使用になる場合

一日の使用回数が一般家庭に比べ多い場合(理容院・美容院・寮・病院など)は、保証期間内でも原則として保証の対象外となります。
 ● 短期間で部品交換や清掃が必要になることがあるため、お買い上げの販売店にご相談のうえ、定期点検を受けてご使用ください。

愛情点検	長年ご使用の全自動電気洗濯機の点検を!
	<p>こんな症状はありませんか</p> <ul style="list-style-type: none"> ● 電源プラグ、コードが異常に熱い ● 焦げくさいニオイがする ● 運転中、異常な音や振動がする ● 洗濯・脱水槽が止まりにくい ● 水漏れがする(ホース、給水栓継手) ● 本体に触るとビリビリ電気を感じる ● その他の異常や故障がある
	<p>ご使用中 止</p> <p>事故防止のため、水栓を閉じ、コンセントから電源プラグを抜いて、必ず販売店に点検をご依頼ください。</p>

別売品 (メーカー希望小売価格は2023年7月現在・税込)

	洗濯ネット ● AXW22I-8200 3,740円		洗濯槽の洗浄剤 洗濯槽クリーナー ● N-W1A 2,310円		糸くずフィルター ● AXW022AA5E00 990円
	糸くずボックス ● N-LB3 (大容量タイプ) 3,960円		乾燥機接続用 排水パイプ ● AXW205-8020 440円		排水ホースセット ● ANH9057-4840 1,760円
	真下排水ユニット ● N-MH1 1,650円		保護カバー ● N-520F 4,400円	● 他社製衣類乾燥機と組み合わせる場合に必要です。乾燥機の排水ホースを直接つなぐと、水漏れ・故障の原因(保証の対象外)	

・付属品を紛失した場合にご使用ください。

別売品は、販売店でお買い求めいただけます。

パナソニックグループのショッピングサイトで
 お買い求めいただけるものもあります。
<https://ec-plus.panasonic.jp/>



パナソニックの会員サイト「CLUB Panasonic」で「商品登録」をお願いします

特典

- お持ちの家電商品、消耗品情報が一元管理できる!
- 登録商品に関するお知らせやサポート情報が入手できる!
- 登録者限定のキャンペーンに参加できる!

詳しくはこちら

<https://club.panasonic.jp/aiyo/>

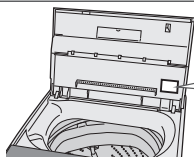

QRコードを
読み取る

製品本体のQRコードから登録していただくと、
品番と製造番号を入力する必要がなく、
簡単に登録いただけます。

・QRコードは、株式会社デンソーウェーブの登録商標です。

サポート総合窓口 <https://panasonic.jp/support>



家事商品
使い方・お手入れなどのご相談窓口



フリーダイヤル
パナは ロクキューイチ
0120-878-691

受付時間
9:00~18:00 月~土曜日
(祝日・正月三が日を除く)

- 上記電話番号がご利用
いただけない場合 **06-6907-1187**
- FAX フリーダイヤル ☎ **0120-878-236**

Help desk for foreign residents in Japan
Tokyo (03) 3256-5444 Osaka (06) 6645-8787

Open: 9:00 - 17:30 (closed on Saturdays/Sundays/national holidays)



修理に関するご相談窓口



フリーダイヤル
パナは イイヨ
0120-878-554

- 上記電話番号がご利用
いただけない場合 **03-6633-6700**



<https://panasonic.jp/support/repair.html>

- ・掲載サイトおよび動画の視聴は無料ですが、通信料金はお客様のご負担となります。(ポケット定額サービスに未加入の場合、高額になる可能性があります)
- ・ご使用の回線 (IP 電話やひかり電話など) によっては、回線の混雑時に数分で切れる場合があります。
- ・上記のURLはお使いの携帯電話等により、正しく表示されない場合があります。



「よくあるご質問」

公式FAQサイトにて、お問い合わせの多い質問と回答を
ご確認いただけます。



【ご相談窓口におけるお客様の個人情報のお取り扱いについて】

パナソニック株式会社およびグループ関係会社は、お客様の個人情報をご相談対応や修理対応などに利用させていただき、
ご相談内容は録音させていただきます。
また、折り返し電話をさせていただくための発信番号を通知いただいております。
なお、個人情報を適切に管理し、修理業務等を委託する場合や正当な理由がある場合を除き、第三者に開示・提供いたしません。
個人情報に関するお問い合わせは、ご相談いただきました窓口にご連絡ください。

廃棄時にご注意
願います!

家電リサイクル法では、お客様がご使用済みの洗濯機を廃棄される場合は、収集・運搬料金、再商品化等料金
をお支払いいただき、対象品を販売店や市町村に適正に引き渡すことが求められています。

パナソニック株式会社 ランドリー・クリーナー事業部

〒525-8555 滋賀県草津市野路東2丁目3番1-2号

© Panasonic Corporation 2023

AWW9901ABNA0-0B0
S0723-0
2023年7月発行